



MORRIS

WIW-71440

‡ @ 81440

WIW-91440

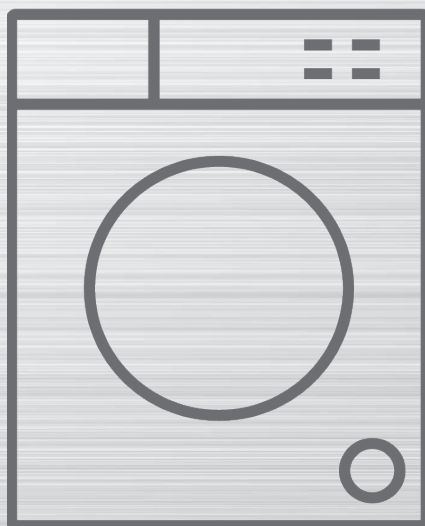

ΠΛΥΝΤΗΡΙΟ ΡΟΥΧΩΝ

ΟΔΗΓΙΕΣ ΧΡΗΣΗΣ

Διαβάστε προσεκτικά τις Οδηγίες χρήσης πριν χρησιμοποιήσετε τη συσκευή

Περιεχόμενα

Προδιαγραφές προϊόντων	1
Προληπτικά μέτρα ασφαλείας	3
Σημαντικές συμβουλές.....	5
Επισκόπηση του πλυντηρίου ρούχων	6
Εγκατάσταση / τοποθέτηση πλυντηρίου ρούχων.....	7
Λειτουργία πλυντηρίου ρούχων	11
Συντήρηση.....	20
Αντιμετώπιση προβλημάτων.....	23
Παράρτημα.....	25
Δελτίο προϊόντων.....	28

- Πριν χρησιμοποιήσετε το πλυντήριο ρούχων σας, διαβάστε προσεκτικά αυτό το εγχειρίδιο και φυλάξτε το για κάθε μελλοντική αναφορά.
- Τα σχέδια σε αυτό το εγχειρίδιο είναι μόνο για αναφορά. Ενδεχομένως να διαφέρουν από το μοντέλο που αγοράσατε.

Προδιαγραφές προϊόντων

Παράμετροι / Χωρητικότητα	Σειρά κινητήρα Inverter
	7 κιλά
Μοντέλο	WIW-71440
Τάση	220-240V~/50Hz
Ονομαστική ισχύς	1850 W
Πίεση νερού	0,05-0,8MPa
Εξωτερικές Διαστάσεις (Π*Β*Υ) εκατοστά	60*50*85

Παράμετροι / Χωρητικότητα	Σειρά κινητήρα Inverter
	8 κιλά
Μοντέλο	WIW-81440
Τάση	220-240V~/50Hz
Ονομαστική ισχύς	1900W
Πίεση νερού	0,05-0,8MPa
Εξωτερικές Διαστάσεις (Π*Β*Υ) εκατοστά	60*52*85

Προδιαγραφές προϊόντων

Παράμετροι / Χωρητικότητα	Σειρά κινητήρα Inverter
Μοντέλο	WIW-91440
Τάση	220-240V~/50Hz
Ονομαστική ισχύς	1900W
Πίεση νερού	0,05-0,8MPa
Εξωτερικές Διαστάσεις (Π*Β*Υ) εκατοστά	60*56*85

ΣΗΜΕΙΩΣΗ:

Όλες οι εικόνες στο εγχειρίδιο χρησιμοποιούνται μόνο ως αναφορά. Ενδεχομένως να διαφέρουν από το μηχάνημα που αγοράσατε.



ΠΡΟΕΙΔΟΠΟΙΗΣΗ

Για να μειωθεί ο τυχόν κίνδυνος πυρκαγιάς, ηλεκτροπληξίας ή τραυματισμού ατόμων κατά τη χρήση της συσκευής σας, πρέπει να ακολουθήσετε τις βασικές προφυλάξεις, συμπεριλαμβανομένων των παρακάτω:

- Εάν το καλώδιο τροφοδοσίας είναι κατεστραμμένο, πρέπει να αντικατασταθεί άμεσα από τον κατασκευαστή, τον αντιπρόσωπο σέρβις ή από παρόμοια εξειδικευμένα άτομα ώστε να αποφευχθεί ο κίνδυνος.
- Πρέπει να χρησιμοποιηθούν τα νέα σεντ σωλήνων με ροδέλα, τα οποία παρέχονται μαζί με το πλυντήριο και τα παλαιά σεντ σωλήνων δεν πρέπει ποτέ να επαναχρησιμοποιούνται.
- Αυτή η συσκευή δεν προορίζεται για χρήση από άτομα (συμπεριλαμβανομένων των παιδιών) με μειωμένες σωματικές, αισθητηριακές ή διανοητικές ικανότητες ή έλλειψη εμπειρίας και γνώσης, εκτός εάν τους έχουν δοθεί σαφείς οδηγίες σχετικά με τη χρήση της συσκευής ή βρίσκονται υπό άμεση επίβλεψη κατά τη διάρκεια χρήσης της συσκευής από άτομο υπεύθυνο για την ασφάλειά τους. Τα παιδιά θα πρέπει να επιβλέπονται ώστε να διασφαλίζεται ότι δεν παίζουν με τη συσκευή (η εν λόγω προειδοποίηση δεν ισχύει για την ΕΥΡΩΠΑΪΚΗ αγορά)
- Αυτή η συσκευή μπορεί να χρησιμοποιηθεί από παιδιά ηλικίας από 8 ετών και άνω και από άτομα με μειωμένες σωματικές, αισθητηριακές ή διανοητικές ικανότητες ή έλλειψη εμπειρίας και γνώσης, εάν τους έχουν δοθεί σαφείς οδηγίες σχετικά με την χρήση της συσκευής με ασφαλή τρόπο ή βρίσκονται υπό άμεση επίβλεψη κατά τη διάρκεια χρήσης της συσκευής από άτομο υπεύθυνο για την ασφάλειά τους και κατανοούν τους τυχόν κινδύνους που εγκυμονούν κατά τη χρήση. Τα παιδιά δεν πρέπει να παίζουν με τη συσκευή. Ο καθαρισμός και η συντήρηση από τον χρήστη δεν πρέπει να γίνονται από παιδιά χωρίς επίβλεψη (η εν λόγω προειδοποίηση αφορά την ΕΥΡΩΠΑΪΚΗ αγορά)
- Το χαλί δεν πρέπει να εμποδίζει το άνοιγμα εξαερισμού που υπάρχει στο πλυντήριο ρούχων με ανοίγματα αερισμού στη βάση.
- Παιδιά κάτω των 3 ετών θα πρέπει να μένουν μακριά εκτός εάν επιτηρούνται συνεχώς.
- Αυτή η συσκευή προορίζεται για οικιακή ή/και παρεμφερή χρήση όπως:
 - Χώροι κουζίνας προσωπικού σε καταστήματα, γραφεία και άλλα περιβάλλοντα εργασίας.
 - Αγροτικά σπίτια.
 - Από πελάτες σε ξενοδοχεία, μοτέλ κλπ.
 - Περιβάλλοντα τύπου πανσιόν με ενοικιαζόμενα δωμάτια.
 - Χώροι για κοινόχρηστη χρήση σε πολυκατοικίες ή καθαριστήρια.
- Προσοχή ώστε η τάση και η συχνότητα του ρεύματος να είναι πανομοιότυπες με αυτές του πλυντηρίου ρούχων.
- Για να είναι διασφαλισμένη η ασφάλειά σας, το βύσμα του καλώδιο τροφοδοσίας πρέπει να τοποθετηθεί σε μια γειωμένη πρίζα. Ελέγξτε προσεκτικά και βεβαιωθείτε ότι η πρίζα σας είναι σωστή και γειωμένη αξιόπιστα.
- Μη χρησιμοποιείτε πρίζα με ονομαστικό ρεύμα μικρότερο από αυτό του πλυντηρίου ρούχων.
- Μη λειτουργείτε το πλυντήριο σας όταν λείπουν ή έχουν σπάσει εξαρτήματα.
- Μην ακουμπάτε και μη βγάζετε ποτέ την πρίζα με βρεγμένα χέρια.

Προληπτικά μέτρα ασφαλείας

- Αντικαταστήστε αμέσως το φθαρμένο καλώδιο τροφοδοσίας, τα χαλαρά βύσματα / τις πρίζες ρεύματος.
- Αποσυνδέστε το πλυντήριο σας πριν το καθαρίσετε ή κάνετε οποιαδήποτε επισκευή.
- Ελέγξτε εάν το νερό μέσα στον κάδο έχει αποστραγγιστεί πλήρως πριν ανοίξετε την πόρτα. Μην ανοίγετε την πόρτα εάν φαίνεται ότι υπάρχει μέσα νερό.
- Η γυάλινη πόρτα μπορεί να γίνει πολύ ζεστή κατά τη λειτουργία. Κρατήστε τα παιδιά και τα κατοικίδια ζώα μακριά από το πλυντήριο κατά τη διάρκεια της λειτουργίας.
- Βεβαιωθείτε πως η ηλεκτρική σύνδεση και η σύνδεση για την παροχή του νερού θα πραγματοποιηθούν από εξειδικευμένο τεχνικό σύμφωνα με τις οδηγίες του κατασκευαστή και τους τοπικούς κανονισμούς ασφαλείας.
- Πριν χρησιμοποιήσετε αυτό το μηχάνημα, πρέπει να αφαιρέσετε όλες τις συσκευασίες και τα μπουλόνια μεταφοράς. Διαφορετικά, το πλυντήριο ρούχων μπορεί να υποστεί σοβαρή ζημιά κατά το πλύσιμο των ρούχων.
- Απαγορεύονται οι εύφλεκτοι και εκρηκτικοί ή τοξικοί διαλύτες. Βενζίνη και αλκοόλ κλπ. δεν πρέπει να χρησιμοποιούνται ως απορρυπαντικά. Επιλέξτε μόνο τα απορρυπαντικά που είναι κατάλληλα για πλύσιμο στο πλυντήριο.
- Προσέξτε για τυχόν εγκαύματα κατά την ώρα που το πλυντήριο αποστραγγίζει το ζεστό νερό πλύσης.
- Ποτέ μην αποσυνδέετε το πλυντήριό σας τραβώντας το καλώδιο τροφοδοσίας. Πιάνετε πάντα σταθερά το φιν και τραβήξτε το κατευθείαν από την πρίζα.
- Εάν η παλιά σας συσκευή δεν χρησιμοποιείται πλέον, σας συνιστούμε να αφαιρέσετε την πόρτα και να κόψετε το καλώδιο τροφοδοσίας.
- Τα υλικά συσκευασίας μπορεί να είναι επικίνδυνα για τα παιδιά. Κρατήστε όλα τα υλικά συσκευασίας (πλαστικές σακούλες, αφρούς κλπ.) μακριά από τα παιδιά.
- Μην ανεβαίνετε και μην κάθεστε στο επάνω κάλυμμα του μηχανήματος.
- Τα κατοικίδια και τα παιδιά μπορεί να σκαρφalώσουν στο μηχάνημα. Ελέγξτε το μηχάνημα πριν από κάθε λειτουργία.
- Μη στηρίζετε στην πόρτα του πλυντηρίου.

Σημαντικές συμβουλές

- Το οικιακό πλυντήριο ρούχων δεν προορίζεται για εγκατάσταση ως εντοιχισμένο.
- Αυτό το πλυντήριο ρούχων προορίζεται μόνο για χρήση σε εσωτερικούς χώρους.
- Βεβαιωθείτε ότι όλες οι τσέπες (των ρούχων) είναι άδειες. Αιχμηρά και σκληρά αντικείμενα όπως κέρματα, καρφίτσες, καρφιά, βίδες ή πέτρες κλπ. μπορεί να προκαλέσουν σοβαρές ζημιές στο πλυντήριο.
- Μην ξεχνάτε να αποσυνδέετε το νερό και την παροχή ρεύματος αμέσως μετά το πλύσιμο των ρούχων.
- Το πλυντήριο ρούχων δεν πρέπει να εγκαθίσταται στο μπάνιο ή σε πολύ υγρούς χώρους καθώς και σε χώρους με εκρηκτικά ή καυστικά αέρια.
- Πριν πλύνετε τα ρούχα για πρώτη φορά, το πλυντήριο ρούχων πρέπει να λειτουργήσει σε έναν πλήρη κύκλο πλυσίματος χωρίς τα ρούχα μέσα.
- Μην επισκευάζετε και μην αντικαθιστάτε κανένα εξάρτημα του πλυντηρίου, εκτός εάν σας έχει προταθεί ειδικά στις οδηγίες επισκευής χρήστη και έχετε τις γνώσεις και τις δεξιότητες για να το κάνετε.
- Απαγορεύεται το πλύσιμο χαλιών και σουτιέν με ένθετα ατσάλινα συρματάκια.
- Ποτέ μην προσθέτετε νερό με το χέρι κατά τη διαδικασία πλύσης.
- Αφού ολοκληρωθεί το πρόγραμμα, περιμένετε να περάσουν δύο λεπτά για να ανοίξετε την πόρτα.
- Κατά την μεταφορά του πλυντηρίου, το συσσωρευμένο νερό πρέπει πρώτα να αποστραγγίζεται από το πλυντήριο. Να χειρίζεστε το πλυντήριο προσεκτικά. Μην κρατάτε ποτέ κάποιο προεξέχον μέρος του πλυντηρίου κατά την ανύψωση. Η πόρτα του πλυντηρίου δεν πρέπει να χρησιμοποιείται ως λαβή κατά τη μεταφορά.
- Το πλυντήριο ρούχων με μονή βαλβίδα εισαγωγής μπορεί να συνδεθεί μόνο στην παροχή κρύου νερού. Το πλυντήριο ρούχων με διπλές βαλβίδες εισαγωγής μπορεί να συνδεθεί στην παροχή ζεστού και κρύου νερού.

ΑΠΟΘΗΚΕΥΣΤΕ ΚΑΙ ΦΥΛΑΞΤΕ ΑΥΤΕΣ ΤΙΣ ΟΔΗΓΙΕΣ

ΜΟΝΟ ΓΙΑ ΟΙΚΙΑΚΗ ΧΡΗΣΗ

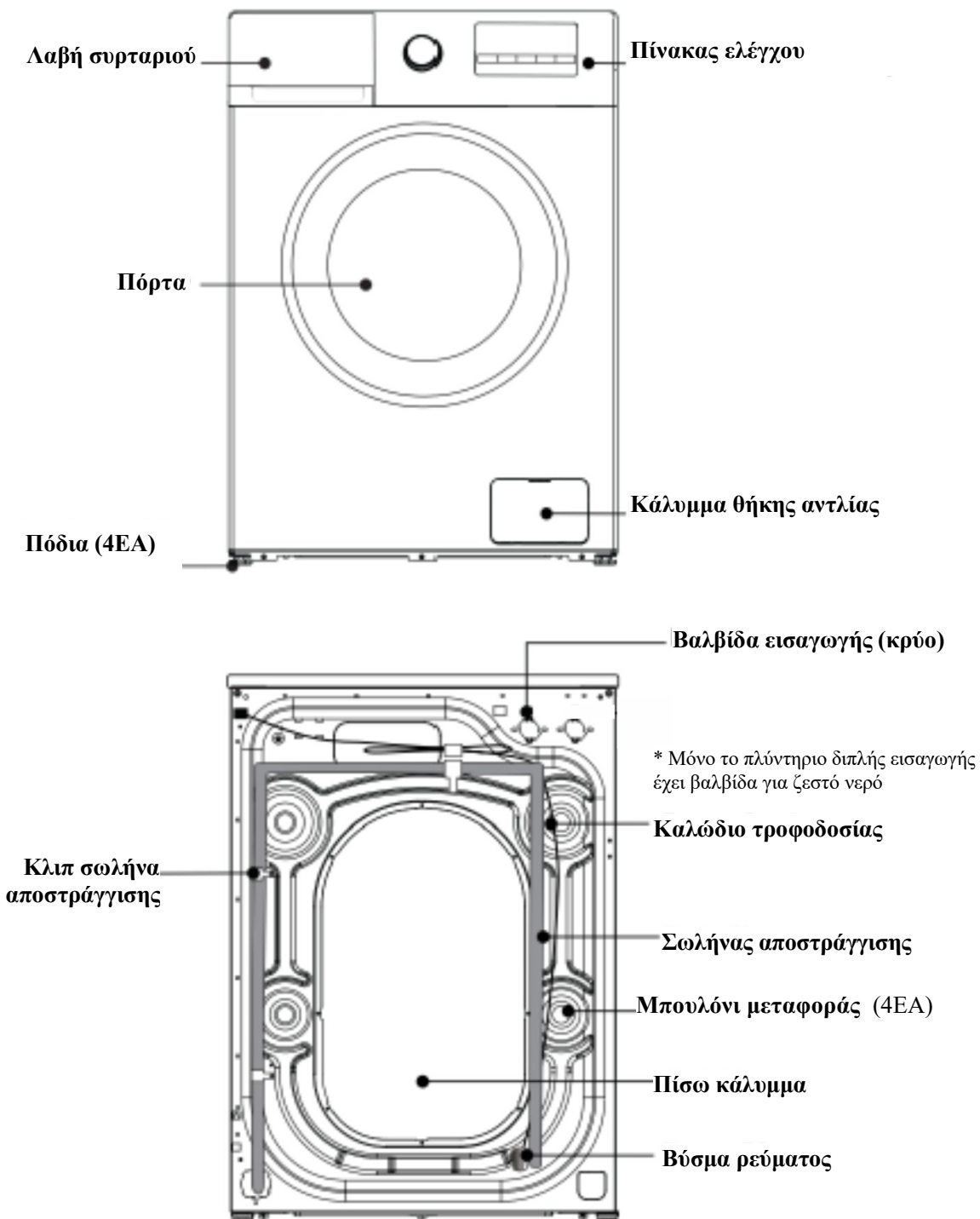

Εγκατάσταση / τοποθέτηση πλυντηρίου ρούχων



Συνιστούμε η εγκατάσταση / τοποθέτηση του νέου σας πλυντηρίου να γίνει από εξειδικευμένο τεχνικό. Εάν πιστεύετε ότι έχετε τις δεξιότητες να εγκαταστήσετε το πλυντήριο, διαβάστε προσεκτικά τις οδηγίες εγκατάστασης πριν το εγκαταστήσετε.





■ Απαραίτητα εργαλεία

Ίσως χρειαστεί να διαθέτετε τα ακόλουθα εργαλεία που θα σας βοηθήσουν στην εγκατάσταση του πλυντηρίου σας:

- Ψαλίδια
- Πένσα
- Τυπικό κατσαβίδι
- Γάντια
- Αγγλικό κλειδί

■ Αποσυσκευασία του πλυντηρίου ρούχων

Αποσυσκευάστε το πλυντήριο ρούχων σας και ελέγξτε εάν έχει προκληθεί ζημιά κατά τη μεταφορά. Επίσης, βεβαιωθείτε ότι έχετε παραλάβει όλα τα παρελκόμενα αντικείμενα (όπως φαίνονται παρακάτω) μαζί με την συσκευή σας. Εάν υπάρχει οποιαδήποτε ζημιά στο πλυντήριο ρούχων κατά τη μεταφορά, ή κάποιο αντικείμενο λείπει ή έχει καταστραφεί, επικοινωνήστε αμέσως με τον τοπικό αντιπρόσωπο.

Εύκαμπτος σωλήνας εισαγωγής (Σύνδεση σε παροχή κρύου νερού)	Κάλυμμα οπών (4ΕΑ) (Χρησιμοποιείται για το κλείσιμο των οπών των μπουλονιών μεταφοράς)	Στήριγμα στήριξης εύκαμπτου σωλήνα αποστράγγισης (χρησιμοποιείται για να τυλίξει το άκρο του σωλήνα αποστράγγισης)	Αγγλικό κλειδί (1 .Χρησιμοποιείται για τη ρύθμιση του κάτω μέρους του μηχανήματος, 2. Αφαιρέστε το μπουλόνι μεταφοράς στο πίσω μέρος του μηχανήματος)
			

■ Επιλέξτε την τοποθεσία εγκατάστασης

Πριν από την εγκατάσταση του πλυντηρίου, επιλέγεται η θέση που πρέπει να έχει τα παρακάτω χαρακτηριστικά:

- Να είναι σκληρή, στεγνή και επίπεδη επιφάνεια (εάν δεν είναι επίπεδη, κάντε την να είναι επίπεδη ακολουθώντας τα βήματα που φαίνονται στην παρακάτω εικόνα «Ρυθμιζόμενο πόδι»).
- Αποφύγετε το άμεσο ηλιακό φως.
- Να υπάρχει επαρκής αερισμός.
- Η θερμοκρασία περιβάλλοντος να είναι μεταξύ 0-40°C.
- Η υγρασία περιβάλλοντος πρέπει να είναι κάτω από 95% (όταν η θερμοκρασία είναι 25°C).
- Κρατήστε το μακριά από πηγές θερμότητας, όπως φωτιές από κάρβουνο ή αέριο. Βεβαιωθείτε ότι το πλυντήριο δεν θα πατάει στο καλώδιο τροφοδοσίας. Μην τοποθετείτε το πλυντήριο επάνω σε χαλί.

Εγκατάσταση / τοποθέτηση πλυντηρίου ρούχων

■ Αφαιρέστε τα μπουλόνια μεταφοράς

Πριν χρησιμοποιήσετε αυτό το πλυντήριο ρούχων, τα μπουλόνια μεταφοράς πρέπει να αφαιρεθούν από το πίσω μέρος του. Ακολουθήστε τα παρακάτω βήματα για να αφαιρέσετε τα μπουλόνια:

⚠ Φυλάξτε τα μπουλόνια μεταφοράς αποθηκευοντάς τα για τυχόν περαιτέρω χρήση.

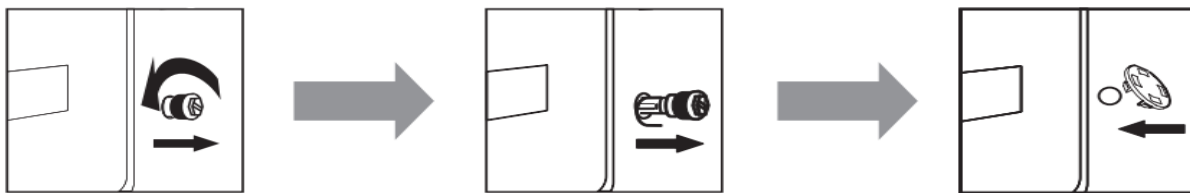

1. Χαλαρώστε τα τέσσερα μπουλόνια μεταφοράς με ένα κλειδί

2. Πάρτε κάθε κεφαλή μπουλονιού και τραβήξτε την μέσα από το φαρδύ μέρος της οπής. Επαναλάβετε για κάθε μπουλόνι.

3. Κλείστε τις τρύπες με τα παρεχόμενα πλαστικά καλύμματα.

■ Ευθυγράμμιση του πλυντηρίου ρούχων σε επίπεδη θέση

Εγκαταστήστε ή τοποθετήστε το πλυντήριο ρούχων σε θερμοκρασία περιβάλλοντος όχι μικρότερη από 0°C αλλά όχι σε εξωτερικό χώρο, γιατί μπορεί να προκληθεί βλάβη στον ελεγκτή προγραμματισμού.

Δομή βάσης του ποδιού Παξιμάδι κλειδώματος Πόδι στήριξης καλυμμένο με λάστιχο		Εργοστασιακή κατάσταση <ul style="list-style-type: none">■ Παξιμάδι κλειδώματος κοντά στο κάτω μέρος του κουτιού■ Πόδι στήριξης κοντά στο παξιμάδι ασφάλισης	
--	--	--	--

⚠ **Σημείωση:** Προκειμένου να διευκολυνθεί η εγκατάσταση, τα πόδια προερχόμενα από την εργοστασιακή κατάσταση μπορεί να μην είναι πλήρως ασφαλισμένα. Βεβαιωθείτε ότι έχετε ασφαλίσει και τα τέσσερα πόδια πριν προσαρμόσετε την ευθυγράμμιση.

<p>1. Όταν τοποθετείτε το μηχάνημα, ελέγξτε εάν το κάτω πόδι είναι στην εργοστασιακή θέση. Εάν όχι, επαναφέρετε το κάτω πόδι στην εργοστασιακή θέση: το παξιμάδι ασφάλισης είναι σφιχτά κλειδωμένο στο κάτω μέρος του κουτιού και το πόδι στήριξης είναι ασφαλισμένο σφιχτά στο παξιμάδι ασφάλισης:</p>	<p>2. Αφού τοποθετήσετε το μηχάνημα, πιέστε και με τα δύο χέρια σας το αντίθετο τμήμα του επάνω καλύμματος του πλυντηρίου και ανακινήστε το κάθετα προς τα κάτω για να ελέγξετε εάν το πόδι στήριξης είναι κοντά στο έδαφος και εάν το πλυντήριο κουνιέται.</p>
<p>3. Για να βεβαιωθείτε ότι το μηχάνημα έχει τοποθετηθεί στη σωστή θέση, χαλαρώστε το παξιμάδι ασφάλισης σύμφωνα με την κατεύθυνση που φαίνεται στο διάγραμμα με το προσαρτημένο κλειδί στο κατάλληλο ύψος έως ότου το πόδι στήριξης πλησιάσει στο έδαφος και το μηχάνημα δεν κουνιέται.</p> <p>Η βάση στήριξης είναι κοντά στο έδαφος</p>	<p>4. Τέλος, χρησιμοποιήστε το κλειδί για να στρέψετε πίσω το παξιμάδι ασφάλισης στο κάτω μέρος του κουτιού ώστε να το κλειδώσετε (μπορείτε επίσης να στερεώσετε ελαφρώς το πόδι στήριξης με το χέρι για να αποφύγετε να μετακινηθεί ξανά το πόδι στήριξης)</p> <p>Βεβαιωθείτε ότι τα πόδια στήριξης δεν μετακινούνται</p>

⚠ ΠΡΟΣΟΧΗ

1. Το μηχάνημα πρέπει να είναι εντελώς επίπεδο και σταθεροποιημένο όταν τα τέσσερα πόδια στήριξης ακουμπούν στο έδαφος. Χαμηλώστε τα πόδια όσο το δυνατόν περισσότερο έχοντας υπόψη ότι το μηχάνημα πρέπει να είναι εντελώς επίπεδο.
2. Η ακατάλληλη ρύθμιση της οριζοντίωσης μπορεί να προκαλέσει δυνατό θόρυβο, δόνηση του μηχανήματος, μετατόπισή του και άλλα μη φυσιολογικά φαινόμενα.
3. Ο εξαιρισμός έχει σχεδιαστεί στο κάτω μέρος του μηχανήματος (αποτροπή μπλοκαρίσματος). Τοποθετήστε το πλυντήριο ρούχων επάνω σε σκληρό, λείο και αντιολισθητικό έδαφος. Μην τοποθετείτε το πλυντήριο επάνω σε κάποια μαλακή κουβέρτα, σε ξύλινο πάτωμα ή σε διάφορα τραπέζια και βάσεις καθώς υπάρχει περίπτωση ανεπιθύμητου τραυματισμού.

Εγκατάσταση / τοποθέτηση πλυντηρίου ρούχων

Ο παρεχόμενος εύκαμπτος σωλήνας νερού μπορεί να διαφέρει ανάλογα με το μοντέλο. Ακολουθήστε τις οδηγίες σύμφωνα με τον παρεχόμενο εύκαμπτο σωλήνα νερού.

■ Συνδέστε τον εύκαμπτο σωλήνα εισόδου

Σύνδεση σε βρύση νερού με σπείρωμα

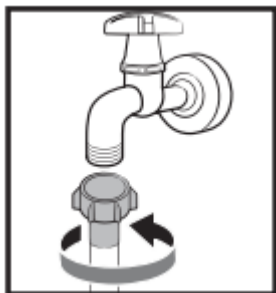

1. Συνδέστε τον εύκαμπτο σωλήνα νερού στη βρύση νερού και, στη συνέχεια, γυρίστε τον σύνδεσμο δεξιόστροφα όπως φαίνεται.

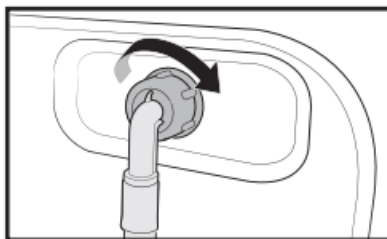

2. Συνδέστε το άλλο άκρο του σωλήνα νερού στη βαλβίδα εισαγωγής στο πίσω μέρος του πλυντηρίου ρούχων. Γυρίστε τον εύκαμπτο σωλήνα δεξιόστροφα για να σφίξει.

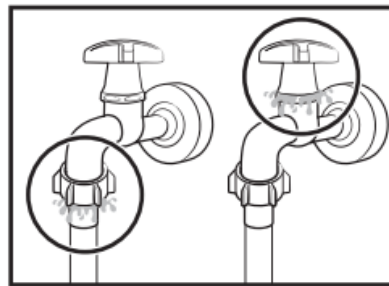

3. Ανοίξτε τη βρύση του νερού και ελέγξτε εάν υπάρχουν διαρροές γύρω από τις περιοχές σύνδεσης. Εάν υπάρχουν διαρροές νερού, επαναλάβετε τα παραπάνω βήματα.

Σύνδεση σε βρύση χωρίς σπείρωμα

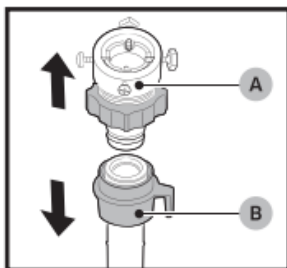

1. Αφαιρέστε τον **προσαρμογέα (A)** από τον **εύκαμπτο σωλήνα νερού (B)**.

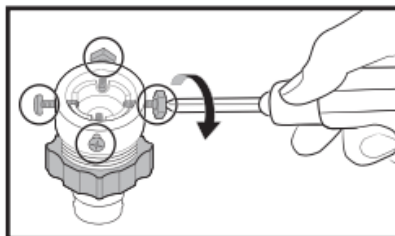

2. Χρησιμοποιήστε ένα κατσαβίδι Phillips για να χαλαρώσετε τέσσερις βίδες στον προσαρμογέα.

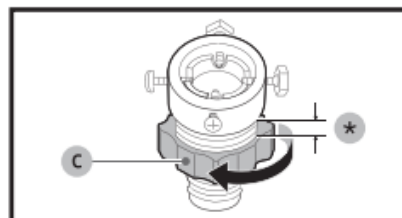

3. Κρατήστε τον προσαρμογέα και γυρίστε το **εξάρτημα (C)** προς την κατεύθυνση του βέλους για να το χαλαρώσετε κατά 5 mm (*).

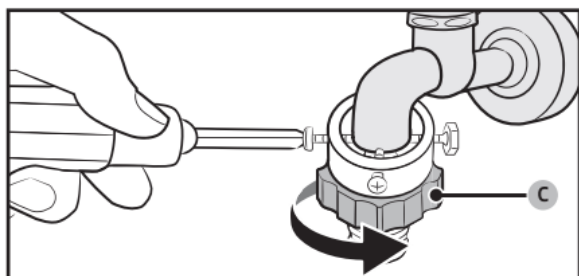

4. Τοποθετήστε τον προσαρμογέα στη βρύση νερού και στη συνέχεια, σφίξτε τις βίδες ενώ σηκώνετε ταυτόχρονα τον προσαρμογέα.
5. Γυρίστε το **εξάρτημα (C)** προς την κατεύθυνση του βέλους για να το σφίξετε.

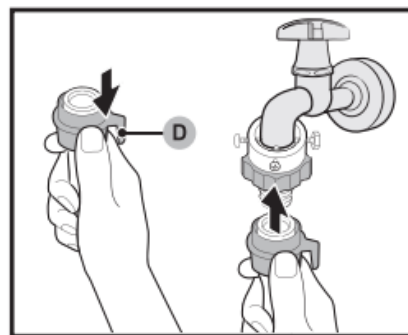

6. Τραβήξτε προς τα κάτω το **εξάρτημα (D)** του εύκαμπτου σωλήνα νερού, και καθώς τραβάτε έτσι, συνδέστε τον εύκαμπτο σωλήνα νερού στον προσαρμογέα. Στη συνέχεια, αφήστε το **εξάρτημα (D)**. Ο εύκαμπτος σωλήνας συνδέεται στον προσαρμογέα κάνοντας έναν ήχο κρότου.
7. Για να ολοκληρώσετε τη σύνδεση του εύκαμπτου σωλήνα νερού, δείτε 2 και 3 στην ενότητα «**Σύνδεση σε βρύση νερού με σπείρωμα**».

Εγκατάσταση / τοποθέτηση πλυντήριου ρούχων

⚠ ΣΗΜΕΙΩΣΗ

- Εάν υπάρχει διαρροή με τον εύκαμπτο σωλήνα μετά τη σύνδεση, επαναλάβετε τα βήματα για να συνδέσετε τον εύκαμπτο σωλήνα εισαγωγής.
- Μην λυγίζετε τον εύκαμπτο σωλήνα.
- Ελέγχετε προσεκτικά τη σύνδεση του εύκαμπτου σωλήνα εισαγωγής πριν χρησιμοποιήσετε τη πλυντήριο κάθε φορά.

■ Συνδέστε τον εύκαμπτο σωλήνα αποστράγγισης

- Ο εύκαμπτος σωλήνας αποστράγγισης πρέπει να τοποθετηθεί σε ύψος 65-100 cm επάνω από το δάπεδο, διαφορετικά μπορεί να γίνεται κακή αποστράγγιση.
- Μπορείτε να χρησιμοποιήσετε τον παρεχόμενο βραχίονα στήριξης του σωλήνα αποστράγγισης ώστε να βάλετε τον εύκαμπτο σωλήνα αποστράγγισης μέσα στον τοίχο, στον σωλήνα βάσης ή στη μπανιέρα.
- Βεβαιωθείτε ότι όλες οι συνδέσεις εύκαμπτων σωλήνων είναι σφιχτές.

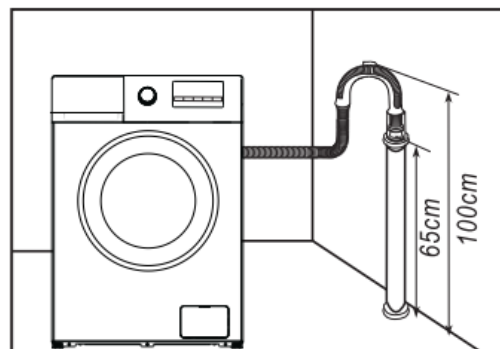
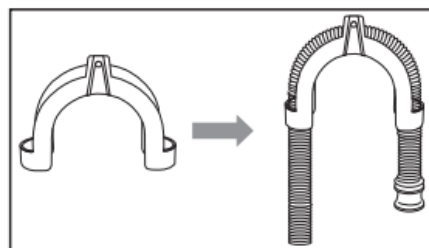
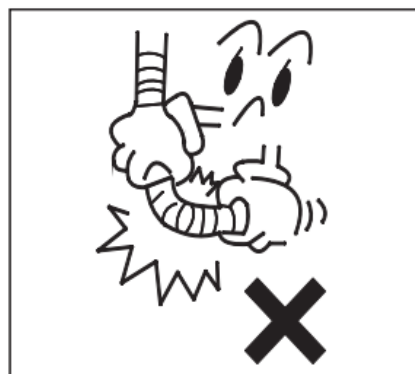

⚠ ΣΗΜΕΙΩΣΗ

- Το άκρο του εύκαμπτου σωλήνα αποστράγγισης δεν μπορεί να βυθιστεί στο νερό για να λειτουργήσει σωστά το πλυντήριο.

■ Σύνδεση με το ρεύμα

- Καθώς το μέγιστο ρεύμα μέσω της μονάδας είναι 10A όταν χρησιμοποιείτε τη λειτουργία θέρμανσης, βεβαιωθείτε ότι το οικιακό σας σύστημα τροφοδοσίας (ρεύμα, τάση ρεύματος και καλώδιο) μπορεί να ανταποκριθεί στις κανονικές απαιτήσεις φόρτωσης των ηλεκτρικών συσκευών.
- Συνδέστε το ρεύμα σε μια πρίζα που είναι σωστά τοποθετημένη και γειωμένη.
- Βεβαιωθείτε ότι η τάση ισχύος στην πρίζα σας είναι ίδια με αυτήν της ονομαστικής τάσης του μηχανήματος.
- Το βύσμα ρεύματος πρέπει να ταιριάζει με την πρίζα.
- Μη χρησιμοποιείτε βύσμα ή πρίζα πολλαπλών χρήσεων ως καλώδιο επέκτασης.
- Μην συνδέετε και μην βγάζετε την πρίζα με βρεγμένα χέρια.
- Όταν βγάζετε το φις από την πρίζα, κρατήστε το φις σφιχτά και μετά τραβήξτε το. Μην τραβάτε το καλώδιο τροφοδοσίας με δύναμη.
- Εάν το καλώδιο τροφοδοσίας είναι κατεστραμμένο ή υπάρχουν ενδείξεις ότι έχει σπάσει, πρέπει να προμηθευθείτε με ειδικό καλώδιο τροφοδοσίας από τον κατασκευαστή ή το κέντρο σέρβις για αντικατάσταση.

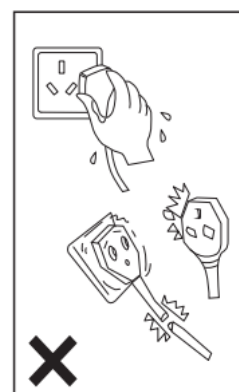

Εγκατάσταση / τοποθέτηση πλυντηρίου ρούχων



ΠΡΟΕΙΔΟΠΟΙΗΣΗ

1. Αυτό το μηχάνημα πρέπει να είναι σωστά γειωμένο. Εάν υπάρχει βραχυκύκλωμα, η γείωση μπορεί να μειώσει τον κίνδυνο ηλεκτροπληξίας.
2. Το πλυντήριο ρούχων πρέπει να λειτουργεί σε κύκλωμα ξεχωριστά από άλλες ηλεκτρικές συσκευές. Διαφορετικά μπορεί να ενεργοποιηθεί το προστατευτικό από υπέρταση ή να καεί η ασφάλεια.

Λειτουργία πλυντηρίου ρούχων





ΣΗΜΕΙΩΣΗ

Πριν από τη χρήση, βεβαιωθείτε ότι το μηχάνημά σας έχει εγκατασταθεί σωστά.

Πριν πλύνετε ρούχα για πρώτη φορά, πρέπει να εκτελέσετε έναν πλήρη κύκλο χωρίς ρούχα.

Για να γίνει αυτό ακολουθήστε τα παρακάτω βήματα:

1. Συνδέστε στο ρεύμα και στο νερό.
2. Βάλτε λίγο απορρυπαντικό (περίπου 10 g) στο συρτάρι και κλείστε το.
3. Πατήστε το κουμπί **Ενεργοποίηση/Απενεργοποίηση**  .
4. Γυρίστε το κουμπί για να λειτουργήσει το πρόγραμμα « Βαμβακερά».
5. Πατήστε το κουμπί **Έναρξη/Παύση**  .

Αυτή η λειτουργία θα αφαιρέσει τυχόν υπολείμματα νερού από τη δοκιμαστική λειτουργία του κατασκευαστή στο μηχάνημα.

■ Ταξινόμηση ρούχων

Διαβάστε προσεκτικά αυτές τις οδηγίες για να αποφύγετε προβλήματα στο πλυντήριο αλλά και ζημιές στα ρούχα.

1. Μην υπερφορτώνετε με ρούχα παραπάνω από την ονομαστική χωρητικότητα.
2. Ταξινομήστε τα ρούχα ανά χρώμα και ανά ετικέτα φροντίδας. Τα περισσότερα ρούχα έχουν ετικέτα φροντίδας στο γιακά ή στην πλαϊνή ραφή.
3. Βεβαιωθείτε ότι όλες οι τσέπες είναι κενές. Ξένα αντικείμενα (π.χ. καρφιά, νομίσματα, συνδετήρες κλπ.) μπορεί να προκαλέσουν ζημιά στα ρούχα αλλά και σε εξαρτήματα του μηχανήματος.
4. Κλείστε τυχόν ανοιχτά φερμουάρ, στερεώστε γάντζους κλπ. πριν το πλύσιμο.
5. Για να πλυθούν τα ρούχα, πρέπει να ταξινομηθούν ανάλογα με το χρώμα. Τα σκούρα ρούχα ειδικά δεν πρέπει να πλένονται μαζί με τα ανοιχτόχρωμα ρούχα.
6. Οι πολύ λερωμένες περιοχές, οι λεκέδες κλπ. πρέπει να υποβάλλονται σε προεπεξεργασία με υγρό απορρυπαντικό, καθαριστικά λεκέδων κλπ.
7. Γυρίστε το μέσα έξω των ρούχων που ξεφτίζουν εύκολα και αυτών με μάλλινη επιφάνεια, πριν τα τοποθετήσετε στο μηχάνημα.

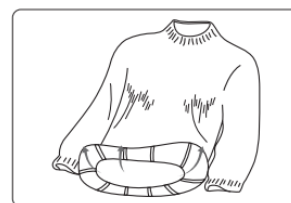
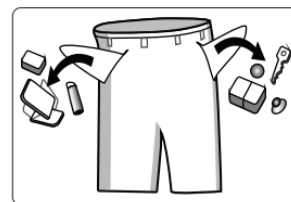

ΣΗΜΕΙΩΣΗ: Βεβαιωθείτε ότι δεν υπάρχουν ρούχα μεταξύ της πόρτας και του λάστιχου.

Λειτουργία πλυντηρίου ρούχων

■ Τοποθέτηση απορρυπαντικού

- Τραβήξτε έξω το συρτάρι απορρυπαντικού.
- Προσθέστε απορρυπαντικό για πρόπλυση στη θήκη I. Χρησιμοποιείται μόνο για προγράμματα πρόπλυσης.
(Επιλογή 1: απορρυπαντικό σε σκόνη - Επιλογή 2: υγρό απορρυπαντικό)
- Προσθέστε απορρυπαντικό για κύρια πλύση στη θήκη II. (επιλογή 1: απορρυπαντικό σε σκόνη, επιλογή 2: υγρό απορρυπαντικό.)
- Προσθέστε μαλακτικό στη θήκη ③.
- Επιλέξτε τον κατάλληλο τύπο απορρυπαντικού για τις διάφορες θερμοκρασίες πλύσης για να έχετε το καλύτερο αποτέλεσμα πλύσης σε συνδιασμό με τη λιγότερη κατανάλωση νερού και ενέργειας.
- Η ποσότητα του απορρυπαντικού/μαλακτικού που χρησιμοποιείται θα πρέπει να προστίθεται μόνο μία φορά σε κάθε πλύση. Ανατρέξτε στις οδηγίες του κατασκευαστή για τη δοσολογία απορρυπαντικού/μαλακτικού.
- Η υπερβολική δοσολογία απορρυπαντικού θα δημιουργήσει πολύ αφρό. Αυτό θα επηρεάσει τη διάλυση του απορρυπαντικού και θα προκαλέσει δυσκολίες στο ξέβγαλμα.

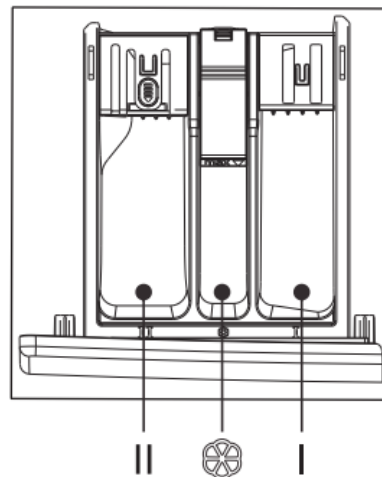

Χρησιμοποιήστε σκόνη πλυσίματος ή μαλακτικό

Εάν θέλετε να χρησιμοποιήσετε απορρυπαντικό σε σκόνη ή μαλακτικό, πατήστε το κουμπί για να κλείσει η λειτουργία αυτόματης προσθήκης. (Η ένδειξη LED θα είναι πλέον ΣΒΗΣΤΗ). Επιλέξτε απορρυπαντικό που δεν αφρίζει ή χαμηλού αφρού, που είναι κατάλληλο για πλυντήριο ρούχων με εμπρόσθια φόρτωση.

Κάθε φορά βάλτε μία μόνο ποσότητα απορρυπαντικού ρούχων - αυτή που αναγράφεται στο εγχειρίδιο.

Η υπερβολική δοσολογία απορρυπαντικού θα δημιουργήσει πολύ αφρό. Αυτό θα επηρεάσει τη διάλυση του απορρυπαντικού και θα προκαλέσει δυσκολίες στο ξέβγαλμα.

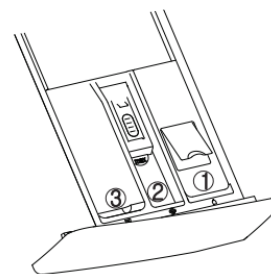

- ① Θήκη υγρού απορρυπαντικού: υγρό απορρυπαντικό
- ② Θήκη μαλακτικού: υγρό μαλακτικό
- ③ Θήκη σκόνης πλυσίματος: σκόνη ή υγρό απορρυπαντικό



1. Την πρώτη φορά που θα χρησιμοποιήσετε υγρό απορρυπαντικό, επιλέξτε το πρόγραμμα γρήγορης πλύσης για πλύση του τύμπανου και του κάδου.
2. Είναι φυσιολογικό να τρέξει λίγο υγρό απορρυπαντικό στο κουτί συλλογής νερού όταν τραβάτε το κουτί υγρού απορρυπαντικού. Αποφύγετε να τραβάτε συχνά το κουτί για να μειώσετε το κόστος του υγρού απορρυπαντικού.
3. Ανατρέξτε στο εγχειρίδιο για την ποσότητα του μαλακτικού. Η υπερβολική ποσότητα μαλακτικού θα καταστρέψει τις τεχνητές ίνες.
4. Η στάθμη του υγρού δεν υπερβαίνει την ένδειξη ΜΕΓΙΣΤΟ του κουτιού διανομέα.
5. Αραιώστε πρώτα το παχύρρευστο μαλακτικό ή το λευκαντικό και μετά τοποθετήστε το στο κουτί του διανομέα.

Λειτουργία πλυντηρίου ρούχων

■ Βήματα πλυσίματος

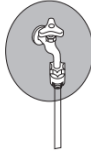
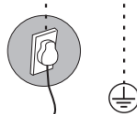
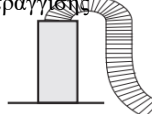

<p>① Συνδέστε τον εύκαμπτο σωλήνα εισαγωγής και ανοίξτε τη βρύση</p> 	<p>② Τοποθετήστε το φισ τροφοδοσίας</p> 	<p>③ Τοποθετήστε τον εύκαμπτο σωλήνα αποστράγγισης</p> 	<p>④ Ανοίξτε την πόρτα, τοποθετήστε τα ρούχα και κλείστε την. Βάλτε απορρυπαντικό στη θήκη απορρυπαντικού και κλείστε τη θήκη.</p>
--	---	--	--





Μικτά, Βαμβακερά, + Πρόπλυση, Σούπερ Γρήγορο, ECO 40-60, Μάλλινα, 20°C, Πουκάμισα, Ευαίσθητα, Αθλητικά ρούχα, Καθαρισμός κάδου, Εντατικό, Στύψιμο, Κλινοσκεπάσματα, Ξέπλυμα + Στύψιμο, Αλλεργική Φροντίδα

Θερμοκρασία - Ταχύτητα - Καθυστέρηση Έναρξη/Παύση - Ενεργοποίηση/Απενεργοποίηση

<p>⑥ Επιλέξτε πρόγραμμα όπως απαιτείται</p>	<p>⑦ Προσαρμόστε ρυθμίσεις όπως ο χρόνος καθυστέρησης, η θερμοκρασία, ο ρυθμός στύψιματος, άλλες ρυθμίσεις κλπ.</p>	<p>⑧ Πατήστε το κουμπί Έναρξη</p>	<p>⑤ Πιέστε το πλήκτρο λειτουργίας</p>
---	---	-----------------------------------	--

- Πατήστε Ισχύς  **Ενεργοποίηση/Απενεργοποίηση** για να ενεργοποιήσετε το πλυντήριο ρούχων.
- Περιστρέψτε τον Επιλογέα Προγραμμάτων για να επιλέξετε ένα πρόγραμμα πλύσης.
- Αλλάξτε τις ρυθμίσεις του προγράμματος (Θερμοκρασία και Ταχύτητα, κλπ.) όπως απαιτείται.
- Ρυθμίστε την καθυστέρηση προγράμματος εάν θέλετε να ολοκληρώσετε τον κύκλο πλύσης σε επιθυμητό χρόνο.
- Πατήστε  **Έναρξη/Παύση**.

Για να αλλάξετε το πρόγραμμα κατά τη λειτουργία:

- Πατήστε  **Έναρξη/Παύση** για διακοπή της λειτουργίας.
- Επιλέξτε διαφορετικό πρόγραμμα.
- Πατήστε ξανά  **Έναρξη/Παύση** για να ξεκινήσει το νέο πρόγραμμα.

Λειτουργία πλυντηρίου ρούχων

■ Πίνακας ελέγχου

* Η παρακάτω εικόνα είναι ένα απλό παράδειγμα του πίνακα ελέγχου του μοντέλου. Η εικόνα είναι μόνο για αναφορά. Ανατρέξτε στη πραγματική συσκευή.

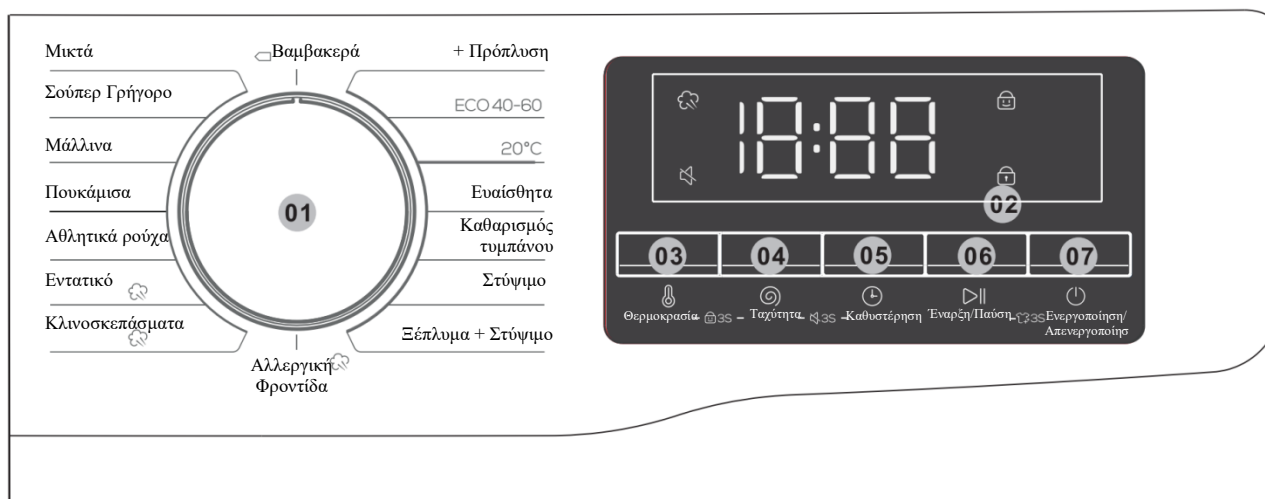



01 Επιλογέας προγραμμάτων	Περιστρέψτε τον επιλογέα για να επιλέξετε έναν κύκλο προγράμματος.
02 Οθόνη	Η οθόνη εμφανίζει πληροφορίες για τον τρέχοντα κύκλο και τον εκτιμώμενο χρόνο που απομένει ή έναν κωδικό πληροφοριών όταν παρουσιαστεί πρόβλημα.
03 Θερμοκρασία	Πατήστε για να αλλάξετε τη θερμοκρασία του νερού για τον τρέχοντα κύκλο. Το διαθέσιμο εύρος θερμοκρασίας εξαρτάται από τον κύκλο πλύσης. Η επιλεγμένη θερμοκρασία θα εμφανιστεί στην οθόνη.
04 Ταχύτητα	Πατήστε για να αλλάξετε την ταχύτητα στύψιματος για τον τρέχοντα κύκλο. Η ταχύτητα στύψιματος εξαρτάται από τον κύκλο πλύσης. Η επιλεγμένη ταχύτητα στύψιματος θα εμφανιστεί στην οθόνη.
05 Καθυστέρηση	Πατήστε Καθυστέρηση επανειλημμένα για να μετακινηθείτε στις διαθέσιμες επιλογές Καθυστέρησης (από 3 έως 24 ώρες με επαύξηση ανά μία ώρα).
06 Έναρξη/Παύση	Πατήστε για Έναρξη/Παύση λειτουργίας. Πατήστε το κουμπί μία φορά για να ξεκινήσει ένας κύκλος πλύσης. Για παύση της λειτουργίας, πατήστε ξανά το κουμπί. Μπορείτε να αλλάξετε τις ρυθμίσεις και τις επιλογές του κύκλου πλύσης. Για να συνεχίσετε τη λειτουργία σε παύση, πατήστε ξανά το κουμπί.
07 Ενεργοποίηση/Απενεργοποίηση	Πατήστε για ενεργοποίηση/απενεργοποίηση του πλυντηρίου ρούχων. Εάν ενεργοποιήσετε το πλυντήριο αλλά δεν το χρησιμοποιήσετε για 10 λεπτά, θα απενεργοποιηθεί αυτόματα.

Λειτουργία πλυντηρίου ρούχων

Καθυστέρηση

Μπορείτε να ρυθμίσετε το πλυντήριο να τελειώνει αυτόματα το πλύσιμο αργότερα, επιλέγοντας μια καθυστέρηση από 3 έως 24 ώρες (με επαύξηση ανά 1 ώρα).

Η ώρα που εμφανίζεται υποδεικνύει την ώρα που θα τελειώσει το πλύσιμο.

1. Επιλέξτε ένα πρόγραμμα. Στη συνέχεια αλλάξτε τις ρυθμίσεις του - εάν αυτό είναι απαραίτητο.
2. Πατήστε  **Καθυστέρηση** επανειλημμένα μέχρι να οριστεί η επιθυμητή ώρα λήξης.
3. Πατήστε  **Έναρξη/Παύση**.

Η αντίστοιχη ένδειξη φωτίζεται με το ρολόι σε λειτουργία.

4. Για να ακυρώσετε τη **Καθυστέρηση**, επανεκκινήστε το πλυντήριο ρούχων πατώντας  **Ενεργοποίηση/Απενεργοποίηση**.

Παράδειγμα:

Θέλετε να ολοκληρώσετε ένα δίωρο πρόγραμμα 3 ώρες αργότερα από τώρα. Προσθέτετε την επιλογή Καθυστέρηση στον τρέχοντα κύκλο με τη ρύθμιση 3 ωρών και πατάτε  **Έναρξη/Παύση** στις 2:00 μ.μ. Τότε το πλυντήριο ρούχων θα αρχίζει να λειτουργεί στις 3:00 μ.μ. και θα τελειώσει στις 5:00 μ.μ.

Εικονίδιο πλύσης με ατμό

Εάν αυτό το εικονίδιο είναι πάντα φωτεινό, σημαίνει ότι η λειτουργία Πλύση με Ατμό είναι ενεργοποιημένη. Λόγω της διαφορετικής διαμόρφωσης των μοντέλων, ορισμένα μοντέλα δεν έχουν αυτήν τη επιλογή, ανατρέξτε στο πραγματικό μοντέλο.

Παιδικό κλείδωμα

Για την αποφυγή ατυχημάτων από παιδιά, αυτή η λειτουργία κλειδώνει όλα τα κουμπιά εκτός από το  **Ενεργοποίηση/Απενεργοποίηση**.

- Για να ενεργοποιήσετε ή να απενεργοποιήσετε τη λειτουργία Παιδικό κλείδωμα πατήστε και κρατήστε πατημένο το **Θερμοκρασία** και το **Ταχύτητα** ταυτόχρονα για 3 δευτερόλεπτα

Όταν είναι ενεργοποιημένο το Παιδικό κλείδωμα η ένδειξη  φωτίζεται.

Απενεργοποίηση ειδοποιήσεων

Μπορείτε να ενεργοποιήσετε ή να απενεργοποιήσετε τον ήχο του επιλογέα προγραμμάτων και όλων των κουμπιών.

- * Για να ενεργοποιήσετε ή να απενεργοποιήσετε τον ήχο, πατήστε και κρατήστε πατημένο το **Ταχύτητα** και **Καθυστέρηση** ταυτόχρονα για 3 δευτερόλεπτα. Όταν ο ήχος είναι απενεργοποιημένος, η ένδειξη  ανάβει.

Κλείδωμα της πόρτας

Όταν η πόρτα είναι ανοικτή ή όχι κλειστή σωστά, το εικονίδιο δεν είναι φωτεινό. Όταν θα είναι σωστά κλειστή η πόρτα, το εικονίδιο θα παραμένει φωτεινό.

Επαναφόρτωση

Πατήστε παρατεταμένα το κουμπί  **Έναρξη/Παύση** για 3 δευτερόλεπτα. Αφού ξεκλειδωθεί η πόρτα, μπορεί να ξεκινήσει η λειτουργία προσθήκης ρούχων κατά την διάρκεια της πλύσης.

Λειτουργία πλυντηρίου ρούχων

■ Πρόγραμμα

Μικτά: Για μικτό φορτίο που αποτελείται από βαμβακερά και συνθετικά.

Σούπερ Γρήγορο: Για ελαφρώς λερωμένα ρούχα με βάρος λιγότερο από 2,0 κιλά που θέλετε να πλύνετε γρήγορα.

Μάλλινα: Το πρόγραμμα για μάλλινα διαθέτει απαλή περιστροφή και μούλιασμα για την προστασία των ινών μαλλιού από συρρίκνωση/παραμόρφωση.

Συνιστάται ένα ουδέτερο απορρυπαντικό.

Πουκάμισα: Μπορείτε να επιλέξετε αυτή τη διαδικασία για να πλύνετε πουκάμισα από βαμβάκι, λινό, συνθετικά υφάσματα ή ανάμεικτα υφάσματα.

Αθλητικά ρούχα: Αυτή η διαδικασία ισχύει για τον καθαρισμό αθλητικών ενδυμάτων.

Εντατικό: Για πολύ λερωμένα αντικείμενα. Ο χρόνος λειτουργίας είναι μεγαλύτερος από άλλους κύκλους

Κλινοσκεπάσματα: Αυτή η διαδικασία είναι κατάλληλη για πλύσιμο βαρύτερων ρούχων. όπως τζιν, κλινοσκεπάσματα κλπ.

Φροντίδα για τις αλλεργίες: Διαθέτει πλύσιμο σε υψηλή θερμοκρασία και επιπλέον ξεβγάλματα που βοηθούν στην αποτελεσματική απομάκρυνση του υπολειπόμενου απορρυπαντικού.

☐ **Βαμβακερά:** Για βαμβακερά, κλινοσκεπάσματα, τραπεζομάντιλα, εσώρουχα, πετσέτες ή πουκάμισα. Ο χρόνος πλύσης και ο αριθμός ξεβγάλματος προσαρμόζονται αυτόματα ανάλογα με το φορτίο.

+ **Πρόπλυση:** Προσθέστε μια προκαταρκτική διαδικασία πλύσης πριν ξεκινήσετε τον κύκλο Βαμβακερά.

ECO 40-60: Για τον καθαρισμό κανονικά λερωμένων βαμβακερών υφασμάτων, που δηλώνεται ότι μπορούν να πλυθούν στους 40°C ή 60°C, μαζί στον ίδιο κύκλο. Αυτός ο κύκλος χρησιμοποιείται για την αξιολόγηση της συμμόρφωσης με τη νομοθεσία της ΕΕ για τον οικολογικό σχεδιασμό.

Αυτός ο κύκλος έχει οριστεί ως προεπιλογή.

20°C: Νέες ειδικές διαδικασίες Ευρωπαϊκών προτύπων, που χρησιμοποιούνται για το πλύσιμο ορισμένων ευαίσθητων ρούχων. Μπορεί να επιλεγεί μόνο η θερμοκρασία των 20°C, για την προστασία των ρούχων.

Λειτουργία πλυντηρίου ρούχων

Ευαίσθητα: Για διάφανα υφάσματα, σουτιέν, εσώρουχα (μεταξωτά) και άλλα υφάσματα μόνο για πλύσιμο στο χέρι. Για καλύτερη απόδοση, χρησιμοποιήστε υγρό απορρυπαντικό.

Καθαρισμός κάδο: Καθαρίζει τον κάδο αφαιρώντας βρωμιά και βακτήρια από αυτόν. Βεβαιωθείτε ότι ο κάδος είναι άδειος.

Μη χρησιμοποιείτε καθαριστικά στη διαδικασία για τον καθαρισμό του τυμπάνου.

Στύψιμο: Προσθέτει μία επιπλέον διαδικασία στύψιματος για την αποτελεσματική αφαίρεση της υγρασίας από τα ρούχα.

Ξέβγαλμα + Στύψιμο: Προσθέτει μια επιπλέον διαδικασία ξεβγάλματος μετά την εφαρμογή μαλακτικού στα ρούχα.

■ Διάγραμμα κυκλώματος

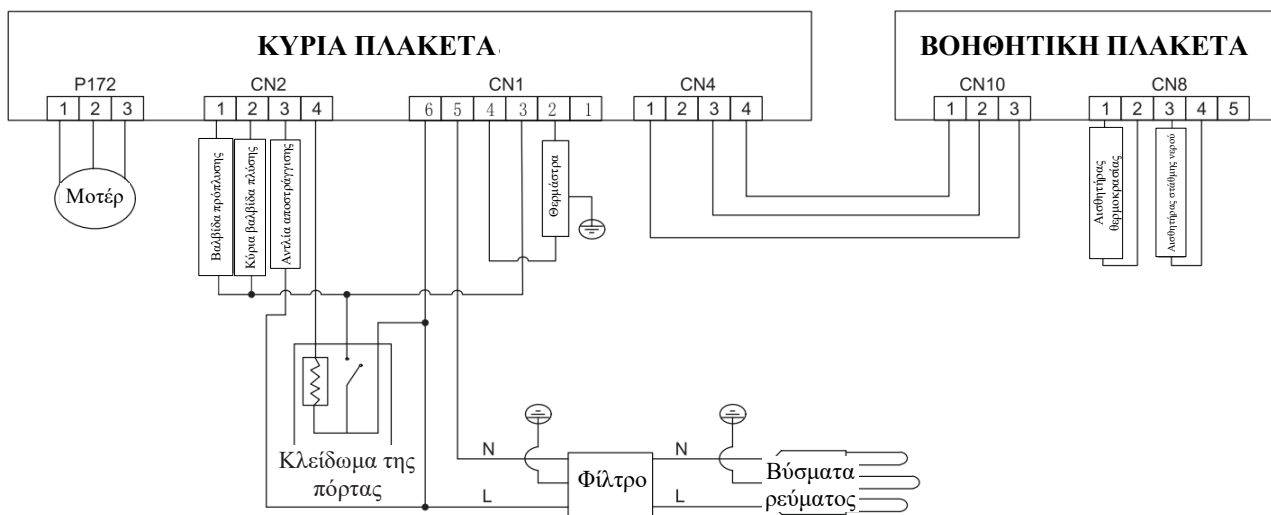

Λειτουργία πλυντηρίου ρούχων

■ Πίνακας διαδικασιών πλυσίματος

- Η αποτελεσματικότητα και η απόδοση πλύσης καθορίζονται από την ποιότητα του απορρυπαντικού. Χρησιμοποιείτε μόνο απορρυπαντικό εγκεκριμένο για πλυντήριο ρούχων.
- Εάν χρειάζεται, χρησιμοποιήστε συγκεκριμένο απορρυπαντικό, π.χ. για συνθετικά και μάλλινα υφάσματα. Λαμβάνετε πάντα υπόψη τις συστάσεις του κατασκευαστή του απορρυπαντικού.
- Μη χρησιμοποιείτε στεγνά καθαριστικά όπως τριχλωροαιθυλένιο και παρόμοιου τύπου προϊόντα. Επιλέξτε την καλύτερη ποιότητα απορρυπαντικού.

Πρόγραμμα	Μέγιστο φορτίο (κιλά)			Είδος απορρυπαντικού		
	7	8	9	Γενικής χρήσης	Ειδικής χρήσης	Μαλακτικό
Μικτά	3,5	4	4,5	Υ / Σ	-	ο
Σούπερ Γρήγορο	2	2	2	Υ / Σ	-	ο
Μάλλινα	2	2	2	-	Υ / Σ	-
Πουκάμισα	2,5	3	3,5	Υ / Σ	Υ	ο
Αθλητικά ρούχα	2,5	3	3,5	Υ / Σ	-	ο
Εντατικό ☁	7	8	9	Υ / Σ	-	ο
Κλινοσκεπάσματα ☁	5	6	7	Υ / Σ	Υ / Σ	ο
Φροντίδα για τις αλλεργίες ☁	3,5	4	4,5	Υ / Σ	Υ / Σ	ο
◁ Βαμβακερά	7	8	9	Υ / Σ	-	ο
+ Πρόπλυση	5	6	7	Υ / Σ	-	ο
ECO 40-60	7	8	9	Υ / Σ	-	ο
20°C	3,5	4	4,5	Υ / Σ	-	ο
Ευαίσθητα	3,5	4	4,5	Υ / Σ	Υ / Σ	-
Καθαρισμός τυμπάνου	0	0	0	-	-	-
Στύψιμο	7	8	9	-	-	-
Ξέπλυμα + Στύψιμο	7	8	9	-	-	ο

Υ = τζελ-/υγρό απορρυπαντικό, Σ = Απορρυπαντικό σε σκόνη, Ο = προαιρετικό - = όχι

Εάν χρησιμοποιείτε υγρό απορρυπαντικό, δεν συνιστάται η ενεργοποίηση της χρονικής καθυστέρησης.

Συνιστούμε την χρήση: Απορρυπαντικό σε σκόνη στους 20°C έως 95°C. Απορρυπαντικό για τα μάλλινα στους 20°C έως 40°C.

* Επιλέξτε θερμοκρασία πλύσης 95°C μόνο αν υπάρχουν ειδικές απαιτήσεις υγιεινής.

Λειτουργία πλυντηρίου ρούχων

■ Εισαγωγή των άλλων λειτουργιών

Ξεκλείδωμα πόρτας σε έκτακτη ανάγκη (δεν ισχύει σε ορισμένα μοντέλα)

■ Εάν υπάρχει μεγάλης διάρκειας διακοπή ρεύματος και θέλετε να βγάλετε τα ρούχα βεβαιωθείτε ότι η στάθμη του νερού στον κάδο είναι κάτω από το ασφαλές επίπεδο, ότι η θερμοκρασία είναι κάτω από 40°C και το εσωτερικό τύμπανο δεν περιστρέφεται. Στη συνέχεια αποσυνδέστε τον εύκαμπτο σωλήνα αποστράγγισης και χαμηλώστε. Επαναφέρετε τον εύκαμπτο σωλήνα στη θέση του αφού αδειάσει όλο το νερό.

■ Ανοίξτε το κάλυμμα της αντλίας αποστράγγισης κάτω δεξιά στην μπροστινή πλευρά, τραβήξτε ελαφρά τη ράβδο, όταν ακούσετε έναν ελαφρύ ήχο, ανοίξτε την πόρτα και βγάλτε ή βάλτε τα ρούχα.

■ Αντικαταστήστε το κάλυμμα της αντλίας αποστράγγισης.

■ Αυτή η μέθοδος μπορεί να χρησιμοποιηθεί μόνο σε περίπτωση έκτακτης ανάγκης.

Τράβηγμα με το σχοινί - για έκτακτη ανάγκη

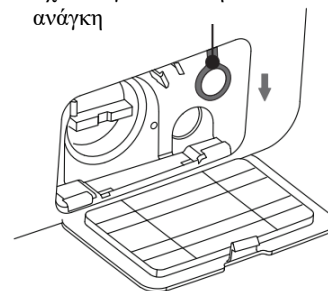

Λειτουργία επαναφοράς

■ Αυτό το μηχάνημα διαθέτει λειτουργία επαναφοράς σε περίπτωση διακοπής ρεύματος. Εάν υπάρχει διακοπή ρεύματος ή το φινιρίσμα είναι χαλαρό κατά τη διαδικασία λειτουργίας του μηχανήματος, το πλυντήριο αποθηκεύει την τρέχουσα κατάσταση λειτουργίας και θα συνεχίσει την λειτουργία όταν αποκατασταθεί η τροφοδοσία.

Λειτουργία μνήμης (δεν ισχύει σε ορισμένα μοντέλα)

■ Αυτό το μηχάνημα μπορεί να αποθηκεύει την πιο πρόσφατη διαδικασία λειτουργίας. Όταν ενεργοποιείται ξανά το πλυντήριο, θυμάται τη διαδικασία πλύσης και τις ρυθμίσεις που κάνατε την τελευταία φορά (σημαίνει ότι ολόκληρη η διαδικασία του πιο πρόσφατου πλυσίματος θα επιλεγεί από προεπιλογή κατά την εκκίνηση του πλυσίματος)

Αυτόματο ζύγισμα ρούχων

■ Στην αρχή του πλυσίματος, το μηχάνημα θα υπολογίσει το βάρος των ρούχων και θα διανείμει αυτόματα το απορρυπαντικό (υπό την προϋπόθεση ότι υπάρχει αρκετό απορρυπαντικό στη θήκη). Στη συνέχεια θα αποφασίσει την ποσότητα του νερού ανάλογα, για να πετύχει την καλύτερη λειτουργία για εξοικονόμηση νερού.

Λειτουργία πλυντηρίου ρούχων

Προστασία άνισης κατανομής

- Όταν το μηχάνημα είναι έτοιμο για στύψιμο, το πλυντήριο μπορεί να χρειαστεί λίγο χρόνο για να ισορροπήσει τα ρούχα αν υπάρχει άνιση κατανομή τους στον κάδο.
- Εάν τα ρούχα εξακολουθούν να μην είναι ισορροπημένα στον κάδο και μετά από αυτό, η ταχύτητα στυψίματος μπορεί να μειωθεί για να αποφευχθούν μεγάλοι κραδασμοί.
- Εάν τα ρούχα στον κάδο είναι πολύ λιγότερα, το μηχάνημα μπορεί να μην στύψει λόγω της προστασίας από άνιση κατανομή. Τότε θα πρέπει να προσθέσετε περισσότερα ρούχα στο μηχάνημα για να το κάνετε να στύψει.

Σημείωση: Λόγω της αναβάθμισης του μοντέλου, η διαμόρφωση της λειτουργίας ενδέχεται να διαφέρει από αυτήν την περιγραφή. Λάβετε ως βασική την πραγματική λειτουργία του μοντέλου.

Συντήρηση

Η σωστή συντήρηση του πλυντηρίου ρούχων μπορεί να παρατείνει τη διάρκεια ζωής



ΠΡΟΕΙΔΟΠΟΙΗΣΗ

Πριν ξεκινήσετε τη συντήρηση, βγάλτε το φως από την πρίζα ή αποσυνδέστε από το ρεύμα και κλείστε τη βρύση.

■ Καθαρισμός εσωτερικού τυμπάνου

Οι σκουριές που μένουν μέσα στον κάδο από τα μεταλλικά αντικείμενα πρέπει να αφαιρούνται αμέσως με απορρυπαντικά χωρίς χλώριο. Μην χρησιμοποιείτε ποτέ ατσάλινο σύρμα.

■ Καθαρισμός της επιφάνειας

1. Εάν υπάρχει υπερχειλίση νερού, χρησιμοποιήστε ένα στεγνό πανί για να το σκουπίσετε αμέσως. Δεν πρέπει να χτυπηθεί με αιχμηρά αντικείμενα το πλυντήριο.
2. Η επιφάνεια μπορεί να καθαριστεί με αραιωμένα μη λειαντικά ουδέτερα απορρυπαντικά όταν αυτό είναι απαραίτητο.

Συντήρηση

■ Καθαρισμός της αντλίας αποστράγγισης

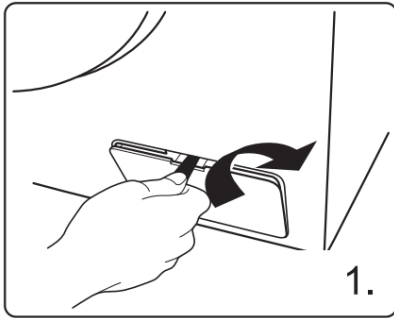

Ανοίξτε το κάλυμμα του φίλτρου με εργαλεία ή με κάποιο νόμισμα με την κατεύθυνση που φαίνεται στην εικόνα

Ξεβιδώστε το φίλτρο - προσέξτε αν έχει υπολειπόμενο νερό και απομακρύνετε τυχόν ξένα αντικείμενα από το φίλτρο της αντλίας αποστράγγισης

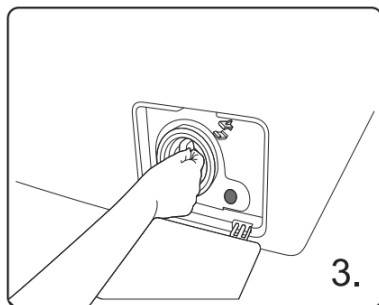
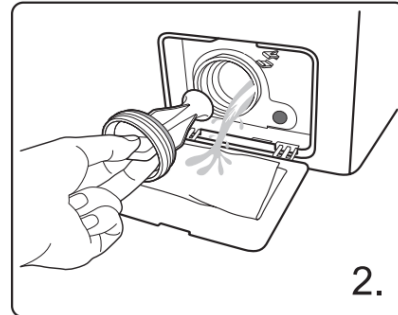

Τοποθετήστε ξανά το φίλτρο.

■ Καθαρισμός του φίλτρου της βαλβίδας εισαγωγής

Το φίλτρο εισόδου πρέπει να καθαρίζεται εάν δεν υπάρχει καθόλου νερό ή είναι πολύ λίγο το νερό όταν ανοίγει η βρύση.

1. Μειώστε την πίεση του νερού:
 - α. Κλείστε τη βρύση.
 - β. Επιλέξτε οποιαδήποτε διαδικασία εκτός από τη διαδικασία «Στύψιμο».
 - γ. Πατήστε το κουμπί «Έναρξη / Παύση» και κρατήστε τη διαδικασία σε λειτουργία για περίπου 40 δευτερόλεπτα.
 - δ. Βγάλτε το φιν από την πρίζα.
2. Αφαιρέστε τον εύκαμπτο σωλήνα εισαγωγής από τη βρύση.
3. Χρησιμοποιήστε νερό για να πλύνετε το φίλτρο.
4. Επανασυνδέστε τον εύκαμπτο σωλήνα εισόδου.

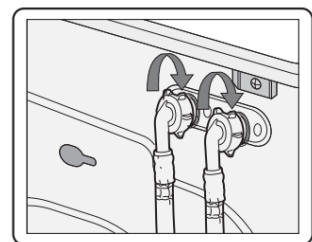
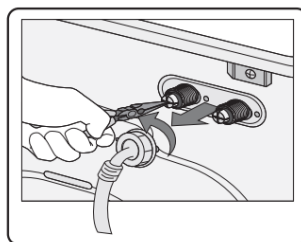
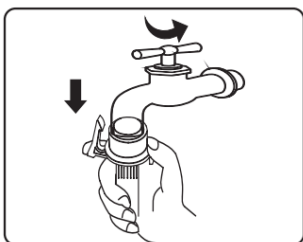

Συντήρηση

■ Καθαρισμός του συρταριού απορρυπαντικού

Η δομή της θήκης απορρυπαντικού ποικίλλει ανά διαφορετικά μοντέλα. Ακολουθήστε τα βήματα και τις μεθόδους που φαίνονται στις παρακάτω εικόνες για να καθαρίσετε τη θήκη απορρυπαντικού:

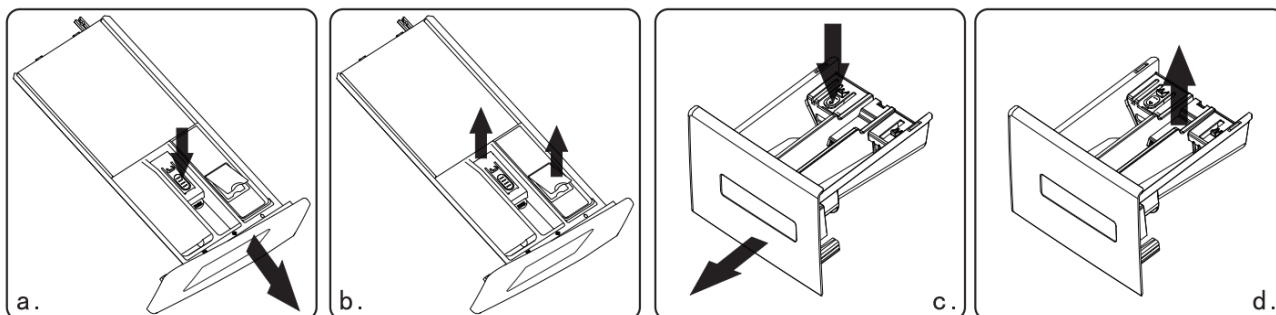

Αυτόματο συρτάρι

Κοινό συρτάρι

■ Εάν υπάρχουν υπολείμματα απορρυπαντικού ή μαλακτικού στη θήκη:

- ◆ Όπως φαίνεται στις εικόνες a & c, τραβήξτε τη θήκη και πιέστε προς τα κάτω τη ράβδο ορίου. Τραβήξτε όλο το συρτάρι προς τα έξω.
- ◆ Όπως φαίνεται στις εικόνα b & d, ανοίξτε τη θήκη (σηκώστε την αργά) και βγάλτε την πλάκα σιφονιού (σηκώνοντάς την προς τα επάνω).
- ◆ Χρησιμοποιήστε νερό βρύσης ή/και βούρτσα για να πλύνετε τη θήκη απορρυπαντικού και το σωλήνα του σιφονιού.
- ◆ Επαναφέρετε το κάλυμμα της θήκης και το σωλήνα σιφονιού και σπρώξτε το συρτάρι προς τα μέσα.

■ Πιθανόν να τρέξει λίγο απορρυπαντικό στο κουτί του νερού όταν τραβάτε τη θήκη, αυτό είναι φυσιολογικό. Προσπαθήστε να μην ανοίγετε και να κλείνετε συνεχώς τη θήκη για να μην έχετε απώλεια απορρυπαντικού.

■ Δώστε προσοχή στη διαρροή απορρυπαντικού, μπορεί να προκαλέσει ταλαιπωρία κατά τη ευθυγράμμιση του πλυντηρίου, την μετακίνηση του κλπ. (τραβήξτε τη θήκη πριν από αυτή την εργασία).

■ Επαναφορά από κατάσταση παγετού

Το πλυντήριο ρούχων μπορεί να παγώσει όταν η θερμοκρασία περιβάλλοντος πέσει κάτω από τους 0°C.

1. Απενεργοποιήστε το πλυντήριο ρούχων και αποσυνδέστε το καλώδιο τροφοδοσίας.
2. Ρίξτε ζεστό νερό πάνω από τη βρύση για να χαλαρώσει ο εύκαμπτος σωλήνας νερού.
3. Αποσυνδέστε τον εύκαμπτο σωλήνα νερού και μουλιάστε τον σε ζεστό νερό.
4. Ρίξτε ζεστό νερό στον κάδο και αφήστε το για περίπου 10 λεπτά.
5. Συνδέστε ξανά τον εύκαμπτο σωλήνα νερού στη βρύση.













ΣΗΜΕΙΩΣΗ

1. Όταν το πλυντήριο ρούχων ξαναχρησιμοποιηθεί, βεβαιωθείτε ότι η θερμοκρασία περιβάλλοντος είναι πάνω από 0°C.
2. Εάν το πλυντήριο ρούχων σας βρίσκεται σε ένα δωμάτιο όπου μπορεί να παγώσει εύκολα, αδειάστε το νερό που απομένει στο εσωτερικό του σωλήνα αποστράγγισης και του σωλήνα εισαγωγής σχολαστικά.
3. Επικοινωνήστε με έναν τεχνικό εάν το πλυντήριο σας είναι παγωμένο.

Αντιμετώπιση προβλημάτων

ΠΡΟΒΛΗΜΑΤΑ	ΛΥΣΕΙΣ
Υπάρχουν λίγα υπολείμματα νερού στο πλυντήριο	Αυτό το φαινόμενο είναι φυσιολογικό και είναι αποτέλεσμα των δοκιμών νερού που έγιναν στο εργοστάσιο.
Το πλυντήριο δεν λειτουργεί	Ελέγξτε εάν το βύσμα τροφοδοσίας έχει τοποθετηθεί καλά. Ελέγξτε εάν η βρύση είναι ανοιχτή. Ελέγξτε εάν έχει πατηθεί το κουμπί «Ισχύς». Ελέγξτε εάν έχει πατηθεί το κουμπί «Εναρξη/Παύση». Ελέγξτε εάν η λειτουργία καθυστέρησης είναι ενεργοποιημένη.
Διαρροή νερού	Ελέγξτε και στερεώστε τον εύκαμπτο σωλήνα εισόδου. Καθαρίστε τον εύκαμπτο σωλήνα αποστράγγισης και ζητήστε από εξειδικευμένο άτομο να τον επισκευάσει εάν χρειάζεται.
Ασυνήθιστος θόρυβος και μεγάλη δόνηση	Ελέγξτε εάν τα μπουλόνια μεταφοράς έχουν αφαιρεθεί. Ελέγξτε εάν τα ρυθμιζόμενα πόδια είναι ρυθμισμένα στο επίπεδο. Ελέγξτε εάν η ροδέλα είναι τοποθετημένη στο συμπαγές και επίπεδο δάπεδο. Ελέγξτε εάν υπάρχουν τσιμπιδάκια ή μεταλλικά αντικείμενα μέσα.
Η αποτελεσματικότητα της πλύσης δεν είναι ικανοποιητική	Επιλέξτε το σωστό πρόγραμμα. Προσθέστε τη σωστή ποσότητα απορρυπαντικού σύμφωνα με τις οδηγίες στη συσκευασία του απορρυπαντικού.
Το πλυντήριο δεν εκτελεί καμιά εντολή αφού πατηθούν τα κουμπιά	Ελέγξτε αν έχει ενεργοποιηθεί η λειτουργία «Κλείδωμα για παιδιά». Πατήστε πρώτα το κουμπί «Εναρξη/Παύση» και μετά πατήστε άλλα κουμπιά.
Ο πραγματικός χρόνος εκτέλεσης του κύκλου πλύσης δεν αντιστοιχεί στο χρόνο που εμφανίζεται στην οθόνη	Ελέγξτε εάν τα ρούχα στον κάδο είναι αρκετά διασκορπισμένα. Ελέγξτε εάν το νερό αποστραγγίζεται ή εισέρχεται καλά.
Το πλυντήριο γεμίζει κατά την αποστράγγιση	Ελέγξτε εάν το μέγιστο ύψος του σωλήνα αποστράγγισης είναι μικρότερο από 65 εκατοστά. Ελέγξτε εάν ο εύκαμπτος σωλήνας αποστράγγισης είναι βυθισμένος.

Αντιμετώπιση προβλημάτων

ΑΠΕΙΚΟΝΙΣΗ	ΣΗΜΑΣΙΑ	ΛΥΣΕΙΣ
	Το πλυντήριο τραβάει νερό πολύ αργά	Ελέγξτε εάν η βρύση είναι ανοιχτή. Ελέγξτε εάν η πίεση του νερού είναι πολύ χαμηλή. Ελέγξτε εάν ο εύκαμπτος σωλήνας εισαγωγής είναι φραγμένος.
	Η αποστράγγιση του νερού γίνεται πολύ αργά	Ελέγξτε εάν η αντλία αποστράγγισης είναι φραγμένη. Επικοινωνήστε με έναν τεχνικό εάν είναι απαραίτητο.
	Το κλείδωμα της πόρτας έχει χαλάσει	Κλείστε ξανά την πόρτα καλά. Ελέγξτε αν τα ρούχα έχουν πιαστεί ανάμεσα στην πόρτα και το λάστιχο της πόρτας. Επικοινωνήστε με έναν τεχνικό εάν είναι απαραίτητο.
	Υπερχείλιση νερού	Επιλέξτε την αυτόματη διαδικασία πλήρωσης νερού μέχρι η στάθμη του νερού να είναι κατάλληλη για τη διαδικασία πλύσης. Επικοινωνήστε με έναν τεχνικό εάν είναι απαραίτητο.
	Ο κινητήρας είναι χαλασμένος	Επικοινωνήστε με έναν τεχνικό.
	Ο θερμαντήρας δεν λειτουργεί	Επικοινωνήστε με έναν τεχνικό.
	Υπάρχει σφάλμα αισθητήρα θερμοκρασίας	Επικοινωνήστε με έναν τεχνικό.
	Μη αντιστοίχιση λογισμικού υλικού στην κύρια πλακέτα και στην πλάκα αναστροφής συχνότητας	Επικοινωνήστε με έναν τεχνικό.
	Αστοχία επικοινωνίας	Επικοινωνήστε με έναν τεχνικό.
	Βλάβη μετατροπέα συχνότητας (inverter)	Επικοινωνήστε με έναν τεχνικό.
	Η διαδικασία που εκτελείται δεν αντιστοιχεί στο πρόγραμμα που έχει επιλεγεί	Γυρίστε τον επιλογέα στην θέση του προγράμματος που αντιστοιχεί με την διαδικασία που εκτελείται.





























Σημείωση:

Ανατρέξτε στο μοντέλο που έχετε αγοράσει για εμφάνιση σφαλμάτων στο παρόν εγχειρίδιο.

Διαφορετικά μοντέλα έχουν διαφορετικές ενδείξεις σφαλμάτων.

Παράρτημα

■ Ετικέτες περιποίησης υφασμάτων

- | | |
|---|--|
|  Ανθεκτικό υλικό |  Μπορεί να σιδερωθεί στους 100°C μέγιστο |
|  Ευαίσθητα |  Μην τα σιδερώνετε |
|   Το προϊόν μπορεί να πλυθεί στους 90°C |  Μπορεί να καθαριστεί με στεγνό καθάρισμα χρησιμοποιώντας οποιοδήποτε διαλύτη |
|   Το προϊόν μπορεί να πλυθεί στους 60°C |  Στεγνό καθάρισμα μόνο με υπερχλωρίδιο, υγρό για ναπτήρες, καθαρό οινόπνευμα ή R113 |
|   Το προϊόν μπορεί να πλυθεί στους 40°C |  Στεγνό καθάρισμα μόνο με κηροζίνη, καθαρό οινόπνευμα ή R113 |
|   Το προϊόν μπορεί να πλυθεί στους 30°C |  Να μην καθαριστεί με στεγνό καθάρισμα |
|  Το προϊόν μπορεί να πλυθεί στο χέρι |  Είδη που απλώνονται μόνο οριζόντια |
|  Μόνο στεγνό καθάρισμα |  Μπορεί να κρεμαστεί για να στεγνώσει |
|  Μπορεί να λευκανθεί σε κρύο νερό |  Στέγνωμα σε κρεμάστρα ρούχων |
|  Μην λευκαίνετε |  Στεγνωτήριο, κανονική θερμοκρασία |
|  Μπορεί να σιδερωθεί στους 200°C max |  Στεγνωτήριο, με μειωμένη θερμότητα |
|  Μπορεί να σιδερωθεί στους 150°C max |  Να μην τοποθετείται στο στεγνωτήριο |

■ Προειδοποίηση για το ηλεκτρικό κύκλωμα

Για να αποφύγετε πυρκαγιά, ηλεκτροπληξία και άλλα ατυχήματα, θυμηθείτε την ακόλουθη υπενθύμιση:

- Μπορεί να χρησιμοποιηθεί μόνο στην τάση που αναγράφεται στην ετικέτα ισχύος. Εάν δεν είστε σίγουροι για την τάση στο σπίτι, επικοινωνήστε με το τοπικό γραφείο ηλεκτροδότησης.

- Όταν χρησιμοποιείτε τη λειτουργία θέρμανσης, το μέγιστο ρεύμα μέσω του πλυντηρίου ρούχων θα φτάσει τα 10Α. Επομένως, βεβαιωθείτε ότι οι μονάδες τροφοδοσίας (ρεύμα, τάση και καλώδιο) πληρούν τις κανονικές απαιτήσεις φορτίου για το μηχάνημα.

- Προστατέψτε σωστά το καλώδιο τροφοδοσίας. Το καλώδιο τροφοδοσίας πρέπει να είναι καλά στερεωμένο έτσι ώστε να μην σκοντάψει πάνω του κάποιος ώστε να μην καταστραφεί. Ιδιαίτερη προσοχή πρέπει να δοθεί στη θέση του βύσματος.

- Μην υπερφορτώνετε την επιτοίχια πρίζα και μην τεντώνετε το καλώδιο.

Η υπερβολική φόρτωση της καλωδίωσης μπορεί να προκαλέσει πυρκαγιά ή ηλεκτροπληξία. Μη βγάζετε το φως από την πρίζα με βρεγμένα χέρια.

- Για να βεβαιωθείτε για την ασφάλειά σας, το βύσμα τροφοδοσίας πρέπει να τοποθετηθεί σε μια γειωμένη πρίζα. Ελέγξτε προσεκτικά και βεβαιωθείτε ότι η πρίζα σας είναι σωστά και αξιόπιστα γειωμένη.

Παράρτημα

■ Προστασία περιβάλλοντος

- Το πλυντήριο κατασκευάζεται από ανακυκλώσιμα υλικά. Εάν αποφασίσετε να απορρίψετε αυτό το πλυντήριο, τηρήστε τους τοπικούς κανονισμούς απόρριψης απορριμμάτων. Κόψτε το καλώδιο τροφοδοσίας ούτως ώστε το πλυντήριο να μην μπορεί να συνδεθεί στο ρεύμα. Αφαιρέστε την πόρτα για να μην παγιδευτούν μικρά ζώα και παιδιά μέσα στο πλυντήριο.
- Μην υπερβαίνετε τις ποσότητες απορρυπαντικού που συνιστώνται στις οδηγίες των κατασκευαστών απορρυπαντικών.
- Χρησιμοποιήστε προϊόντα αφαίρεσης λεκέδων και κηλίδων πριν από τον κύκλο πλύσης μόνο όταν είναι απολύτως απαραίτητο.
- Εξοικονομήστε νερό και ηλεκτρισμό πλένοντας μόνο πλήρη φορτία (η ακριβής ποσότητα εξαρτάται από το πρόγραμμα που χρησιμοποιείται).
- Σωστή απόρριψη αυτού του προϊόντος



Η σήμανση αυτή υποδεικνύει ότι το προϊόν αυτό δεν πρέπει να απορρίπτεται μαζί με άλλα οικιακά απορρίμματα, και αυτό ισχύει σε ολόκληρη την ΕΕ. Για να αποτρέψετε πιθανή βλάβη στο περιβάλλον ή την ανθρώπινη υγεία από την ανεξέλεγκτη διάθεση απορριμμάτων, ανακυκλώστε το υπεύθυνα για να προωθήσετε τη βιώσιμη επαναχρησιμοποίηση των υλικών πόρων. Για να επιστρέψετε τη χρησιμοποιημένη συσκευή σας, χρησιμοποιήστε τα συστήματα επιστροφής και συλλογής ή επικοινωνήστε με το κατάστημα λιανικής από όπου αγοράστηκε το προϊόν. Μπορούν να πάρουν αυτό το προϊόν για περιβαλλοντική ασφαλή ανακύκλωση.

⚠ ΣΗΜΕΙΩΣΗ:

1. Η βαθμολογία ενεργειακής απόδοσης δοκιμάστηκε με τη διαδικασία «ECO 40-60».
2. Σαρώστε τον κωδικό QR που εμφανίζεται στην ενεργειακή κάρτα για περισσότερες πληροφορίες του προϊόντος.
3. Όταν το πλυντήριο ρούχων δίνει κωδικούς σφάλματος, φροντίστε να επικοινωνήσετε με το τμήμα service για επισκευή. Δεν θα είμαστε υπεύθυνοι για οποιοδήποτε ζήτημα που προκαλείται από επισκευή σε μη εξουσιοδοτημένο σημείο.
4. Σύμφωνα με τον κανονισμό (ΕΕ) 2019/2023, τα ανταλλακτικά για τα οικιακά πλυντήρια ρούχων, πρέπει να είναι διαθέσιμα για τους επαγγελματίες επισκευαστές ή τους τελικούς καταναλωτές (ανάλογα με το είδος του ανταλλακτικού) για ελάχιστο διάστημα 10 ετών. Επισκεφτείτε την ιστοσελίδα της εταιρίας μας www.morris.gr για περισσότερες πληροφορίες σχετικά.
5. Για λόγους βελτίωσης της απόδοσης ολόκληρου του πλυντηρίου ρούχων, η εμφάνιση και οι προδιαγραφές μπορούν να αλλάξουν χωρίς πρόσθετη ειδοποίηση.
6. Στην οθόνη ενδείξεων θα εμφανίζεται η ένδειξη «ΤΕΛΟΣ» για 10 λεπτά μετά το τέλος του κύκλου.

Φύλλο Προϊόντος

WIW-71440	Μονάδα	ECO 40-60			20°C	βαμβακερά 95	Μάλλινα	σούπερ γρήγορο	Εντατικό
		100% φορτίο	50% φορτίο	25% φορτίο					
Ονομαστική χωρητικότητα	κιλό	7	3,5	2	3,5	7	2	2	7
Διάρκεια	ώρες:λεπτά	3:28	2:42	2:34	0:50	2:19	0:44	0:18	2:08
Ενέργεια	kWh/κύκλο	0,648	0,444	0,174	0,18	1,46	0,11	0,04	0,78
Νερό	L/κύκλο	56	40	34	41	66	56	35	46
Μέγιστη θερμοκρασία	°C	34	32	23	20	76	20	17	50
RMC	%	53,9	53,9	53,9	83	72	78	90	75
Ταχύτητα στυψίματος	σ.α.λ	1400	1400	1400	600	800	400	800	800

WIW-81440	Μονάδα	ECO 40-60			20°C	βαμβακερά 95	Μάλλινα	σούπερ γρήγορο	Εντατικό
		100% φορτίο	50% φορτίο	25% φορτίο					
Ονομαστική χωρητικότητα	κιλό	8	4	2	4	8	2	2	8
Διάρκεια	ώρες:λεπτά	3:38	2:48	2:20	0:50	2:19	0:44	0:18	2:08
Ενέργεια	kWh/κύκλο	0,802	0,386	0,185	0,19	1,61	0,11	0,04	0,84
Νερό	L/κύκλο	60	44	38	42	69	58	36	49
Μέγιστη θερμοκρασία	°C	34	28	23	20	76	20	17	50
RMC	%	53,9	53,9	53,9	82	72	78	90	73
Ταχύτητα στυψίματος	σ.α.λ	1400	1400	1400	600	800	400	800	800

WIW-91440	Μονάδα	ECO 40-60			20°C	βαμβακερά 95	Μάλλινα	σούπερ γρήγορο	Εντατικό
		100% φορτίο	50% φορτίο	25% φορτίο					
Ονομαστική χωρητικότητα	κιλό	9	4,5	2,5	4,5	9	2	2	9
Διάρκεια	ώρες:λεπτά	3:48	2:54	2:54	0:50	2:19	0:44	0:18	2:08
Ενέργεια	kWh/κύκλο	0,835	0,505	0,198	0,2	1,83	0,11	0,04	0,93
Νερό	L/κύκλο	64	46	37	43	73	60	40	53
Μέγιστη θερμοκρασία	°C	34	30	24	20	76	20	17	50
RMC	%	53,9	53,9	53,9	80	70	76	90	72
Ταχύτητα στυψίματος	σ.α.λ	1400	1400	1400	600	800	400	800	800

ΣΗΜΕΙΩΣΗ ΓΙΑ ΤΗΝ ΑΝΑΚΥΚΛΩΣΗ



Το προϊόν που αγοράσατε έχει σχεδιαστεί και κατασκευαστεί με υλικά υψηλών προδιαγραφών και εξαρτήματα που μπορούν να ανακυκλωθούν και να ξαναχρησιμοποιηθούν. Το σύμβολο υποδεικνύει ότι οι ηλεκτρικές και ηλεκτρονικές συσκευές, στο τέλος της ζωής τους, θα πρέπει να μεταφέρονται σε ειδικούς χώρους απορριμμάτων, ξεχωριστά από τα σκουπίδια του σπιτιού σας. Παρακαλούμε, ρωτήστε τον τοπικό σας δήμο για τον χώρο απόρριψης ηλεκτρικών και ηλεκτρονικών συσκευών ή για τοποθεσία απόρριψης συσκευών προς ανακύκλωση. Στις χώρες της Ευρωπαϊκής Ένωσης, υπάρχουν σημεία συγκέντρωσης χρησιμοποιημένων ηλεκτρικών και ηλεκτρονικών συσκευών. Παρακαλούμε, βοηθήστε μας να προστατέψουμε το περιβάλλον που ζούμε!

ΔΗΛΩΣΗ ΣΥΜΜΟΡΦΩΣΗΣ

Με την παρούσα, δηλώνουμε ότι η παρούσα συσκευή συμμορφώνεται προς τις ουσιώδεις απαιτήσεις και τις λοιπές διατάξεις των παρακάτω οδηγιών:

EMC-Directive: 14 / 30 / EU

Low Voltage Directive: 14 / 35 / EU

ErP Directive 09 / 125 / EC

CE Marking: 93 / 68 / EEC

RoHS Directive: 11 / 65 / EU Delegated Directive (EU) 15 / 863

Αντίγραφο της Δήλωσης Συμμόρφωσης υπάρχει στο www.morris.gr



Δελτίο προϊόντος

Όνομα προμηθευτή ή εμπορικό σήμα: MORRIS

Διεύθυνση Προμηθευτή: 17ης Νοεμβρίου 87Α, Πυλαία, Θεσσαλονίκη

Αναγνωριστικό μοντέλου: WIW-71440

Γενικές Παράμετροι Προϊόντος:

Παράμετρος	Τιμή	Παράμετρος	Τιμή			
Ονομαστική χωρητικότητα (κιλό)	7,0	Διαστάσεις σε εκατοστά	Ύψος	85		
			Πλάτος	60		
			Βάθος	50		
EEI _w	80,0	Κατηγορία Ενεργειακής Απόδοσης	A			
Δείκτης αποτελεσματικότητας πλύσης	1,031	Αποτελεσματικότητα στο ξέβγαλμα (g/κιλό)	5,0			
Κατανάλωση ενέργειας σε kWh ανά κύκλο, βάσει του προγράμματος EC040-60. Η πραγματική κατανάλωση ενέργειας θα εξαρτηθεί από τον τρόπο χρήσης της συσκευής.	0,448	Κατανάλωση νερού σε λίτρα ανά κύκλο, βάσει του προγράμματος EC040-60. Η πραγματική κατανάλωση νερού θα εξαρτηθεί από τον τρόπο χρήσης της συσκευής και από τη σκληρότητα του νερού.	45			
Μέγιστη θερμοκρασία στο εσωτερικό του επεξεργασμένου υφάσματος (°C)	Βαθμολογήθηκε Χωρητικότητα	34	Υπολειπόμενη περιεκτικότητα σε υγρασία (%)	53,90	Βαθμολογήθηκε Χωρητικότητα	53,90
	Μισό	32			Μισό	53,90
	Τέταρτο	23			Τέταρτο	53,90

Δελτίο προϊόντος

Ταχύτητα στυσίματος (σ.α.λ)	Ονομαστική χωρητικότητα	1400	Κατηγορία απόδοσης στυσίματος	B
	Μισό	1400		
	Τέταρτο	1400		
Διάρκεια προγράμματος (ώρες:λεπτά)	Ονομαστική χωρητικότητα	3:28	Τύπος	Ελεύθερο
	Μισό	2:42		
	Τέταρτο	2:34		
Αερομεταφερόμενες εκπομπές ακουστικού θορύβου στη φάση περιστροφής (dB(A) ανά 1 pW)	76	Κατηγορία εκπομπής εναέριου ακουστικού θορύβου (φάση περιστροφής)	B	
Λειτουργία εκτός λειτουργίας (W)	0,50	Λειτουργία αναμονής (W)	-	
Καθυστέρηση έναρξης (W) (εάν υπάρχει)	4,00	Αναμονή σε δίκτυο (W) (εάν υπάρχει)	-	
Ελάχιστη διάρκεια της εγγύησης που προσφέρει ο προμηθευτής: 2 έτη				
Αυτό το προϊόν έχει σχεδιαστεί έτσι ώστε να απελευθερώνει ιόντα αργύρου κατά τη διάρκεια του κύκλου πλύσης			OXI	

Δελτίο προϊόντος

ΠΑΡΑΜΕΤΡΟΣ	ΜΟΝΑΔΑ	ΤΙΜΗ
Ονομαστική χωρητικότητα για το πρόγραμμα EC040-60, σε διαστήματα 0,5 κιλό (c)	κίλο	7,0
Κατανάλωση ενέργειας του προγράμματος EC040-60 στην ονομαστική χωρητικότητα (E_w , πλήρης)	kWh/κύκλο	0,648
Κατανάλωση ενέργειας του προγράμματος EC040-60 στη μισή ονομαστική χωρητικότητα (E_w , 1/2)	kWh/κύκλο	0,444
Κατανάλωση ενέργειας του προγράμματος EC040-60 στο 1/4 της ονομαστικής χωρητικότητας (E_w , 1/4)	kWh/κύκλο	0,174
Σταθμισμένη κατανάλωση ενέργειας του προγράμματος EC040-60 (E_w)	kWh/κύκλο	0,448
Τυπική κατανάλωση ενέργειας του προγράμματος EC040-60 (SCE_w)	kWh/κύκλο	0,862
Δείκτης Ενεργειακής Απόδοσης (EEl_w)	-	52,0
Κατανάλωση νερού του προγράμματος EC040-60 σε ονομαστική χωρητικότητα (W_w , πλήρης)	L/κύκλο	56,0
Κατανάλωση νερού του προγράμματος EC040-60 στη μισή ονομαστική χωρητικότητα (W_w , 1/2)	L/κύκλο	40,0
Κατανάλωση νερού του προγράμματος EC040-60 στο 1/4 της ονομαστικής χωρητικότητας (W_w , 1/4)	L/κύκλο	34,0
Σταθμισμένη κατανάλωση νερού (W_w)	L/κύκλο	45
Δείκτης απόδοσης πλύσης του προγράμματος EC040-60 σε ονομαστική χωρητικότητα (I_w)	-	1,031
Δείκτης απόδοσης πλύσης του προγράμματος EC040-60 στη μισή ονομαστική χωρητικότητα (I_w)	-	1,031
Δείκτης απόδοσης πλύσης του προγράμματος EC040-60 στο 1/4 της ονομαστικής χωρητικότητας (I_w)	-	1,031
Αποτελεσματικότητα ξεβγάλματος του προγράμματος EC040-60 σε ονομαστική χωρητικότητα (I_R)	g/κίλο	5,0
Αποτελεσματικότητα ξεβγάλματος του προγράμματος EC040-60 στη μισή ονομαστική χωρητικότητα (I_R)	g/κίλο	5,0
Αποτελεσματικότητα ξεβγάλματος του προγράμματος EC040-60 στο 1/4 της ονομαστικής χωρητικότητας (I_R)	g/κίλο	5,0

Δελτίο προϊόντος

Διάρκεια προγράμματος του προγράμματος EC040-60 σε ονομαστική χωρητικότητα (t_w)	ώρες:λεπτά	3:28
Διάρκεια προγράμματος του προγράμματος EC040-60 στη μισή ονομαστική χωρητικότητα (t_w)	ώρες:λεπτά	2:42
Διάρκεια προγράμματος του προγράμματος EC040-60 στο 1/4 της ονομαστικής χωρητικότητας (t_w)	ώρες:λεπτά	2:34
Θερμοκρασία που επιτεύχθηκε για τουλάχιστον 5 λεπτά εντός του φορτίου κατά τη διάρκεια του προγράμματος EC040-60 στην ονομαστική χωρητικότητα (T)	°C	34
Θερμοκρασία που επιτεύχθηκε για τουλάχιστον 5 λεπτά εντός του φορτίου κατά τη διάρκεια του προγράμματος EC040-60 στη μισή ονομαστική χωρητικότητα (T)	°C	32
Θερμοκρασία που επιτεύχθηκε για τουλάχιστον 5 λεπτά εντός του φορτίου κατά τη διάρκεια του προγράμματος EC040-60 στο 1/4 της ονομαστικής χωρητικότητας (T)	°C	23
Ταχύτητα στυψίματος στη φάση στυψίματος του προγράμματος EC040-60 στην ονομαστική χωρητικότητα (S)	σ.α.λ	1400
Ταχύτητα στυψίματος στη φάση στυψίματος του προγράμματος EC040-60 στη μισή ονομαστική χωρητικότητα (S)	σ.α.λ	1400
Ταχύτητα στυψίματος στη φάση στυψίματος του προγράμματος EC040-60 στο 1/4 της ονομαστικής χωρητικότητας (S)	σ.α.λ	1400
Υπολειπόμενη περιεκτικότητα σε υγρασία για το πρόγραμμα EC040-60 στην ονομαστική χωρητικότητα ($D_{πλήρης}$)	%	53,90
Υπολειπόμενη περιεκτικότητα σε υγρασία για το πρόγραμμα EC040-60 στη μισή ονομαστική χωρητικότητα ($D_{1/2}$)	%	53,90
Υπολειπόμενη περιεκτικότητα σε υγρασία για το πρόγραμμα EC040-60 στο 1/4 της ονομαστικής χωρητικότητας ($D_{1/4}$)	%	53,90
Σταθμισμένη υπολειπόμενη περιεκτικότητα σε υγρασία (D)	%	53,9
Αερομεταφερόμενες εκπομπές ακουστικού θορύβου κατά τη διάρκεια του προγράμματος EC040-60 (φάση περιστροφής)	dB(A) re 1 pW	76
Κατανάλωση ενέργειας σε «λειτουργία απενεργοποίησης» (P_o)	W	0,50
Κατανάλωση ενέργειας σε «λειτουργία αναμονής» (P_{sm})	W	-
Η «λειτουργία αναμονής» περιλαμβάνει την εμφάνιση πληροφοριών;	-	-
Κατανάλωση ενέργειας σε «λειτουργία αναμονής» (P_{sm}) σε κατάσταση αναμονής σε δίκτυο (εάν υπάρχει)	W	-
Κατανάλωση ενέργειας σε «καθυστέρηση εκκίνησης» (P_{ds}) (εάν υπάρχει)	W	4,00

Δελτίο προϊόντος

Όνομα προμηθευτή ή εμπορικό σήμα: MORRIS

Διεύθυνση Προμηθευτή: 17ης Νοεμβρίου 87Α, Πυλαία, Θεσσαλονίκη

Αναγνωριστικό μοντέλου: WIW-81440

Γενικές Παράμετροι Προϊόντος:

Παράμετρος	Αξία		Παράμετρος	Αξία		
Ονομαστική χωρητικότητα (κιλό)	8,0		Διαστάσεις σε εκατοστά	Ύψος	85	
				Πλάτος	60	
				Βάθος	52	
EEI _w	52,0		Κατηγορία Ενεργειακής Απόδοσης	Α		
Δείκτης αποτελεσματικότητας πλύσης	1,031		Αποτελεσματικότητα στο ξέβγαλμα (g/κιλό)	5,0		
Κατανάλωση ενέργειας σε kWh ανά κύκλο, βάσει του προγράμματος EC040-60. Η πραγματική κατανάλωση ενέργειας θα εξαρτηθεί από τον τρόπο χρήσης της συσκευής.	0,473		Κατανάλωση νερού σε λίτρα ανά κύκλο, βάσει του προγράμματος EC040-60. Η πραγματική κατανάλωση νερού θα εξαρτηθεί από τον τρόπο χρήσης της συσκευής και από τη σκληρότητα του νερού.	48		
Μέγιστη θερμοκρασία στο εσωτερικό του επεξεργασμένου υφάσματος (°C)	Βαθμολογήθηκε Χωρητικότητα	34	Υπολειπόμενη περιεκτικότητα σε υγρασία (%)	53,90	Ονομαστική χωρητικότητα	53,90
	Μισό	28			Μισό	53,90
	Τέταρτο	23			Τέταρτο	53,90

Δελτίο προϊόντος

Ταχύτητα στυψίματος (σ.α.λ)	Ονομαστική χωρητικότητα	1400	Κατηγορία απόδοσης στυψίματος	B
	Μισό	1400		
	Τέταρτο	1400		
Διάρκεια προγράμματος (ώρες:λεπτά)	Ονομαστική χωρητικότητα	3:38	Τύπος	Ελεύθερο
	Μισό	2:48		
	Τέταρτο	2:20		
Αερομεταφερόμενες εκπομπές ακουστικού θορύβου στη φάση περιστροφής (dB(A) ανά 1 pW)	76	Κατηγορία εκπομπής εναέριου ακουστικού θορύβου (φάση περιστροφής)	B	
Λειτουργία εκτός λειτουργίας (W)	0,50	Λειτουργία αναμονής (W)	-	
Καθυστέρηση έναρξης (W) (εάν υπάρχει)	4,00	Αναμονή σε δίκτυο (W) (εάν υπάρχει)	-	
Ελάχιστη διάρκεια της εγγύησης που προσφέρει ο προμηθευτής: 2 έτη				
Αυτό το προϊόν έχει σχεδιαστεί έτσι ώστε να απελευθερώνει ιόντα αργύρου κατά τη διάρκεια του κύκλου πλύσης			OXI	

Δελτίο προϊόντος

ΠΑΡΑΜΕΤΡΟΣ	ΜΟΝΑΔ	ΤΙΜΗ
Ονομαστική χωρητικότητα για το πρόγραμμα EC040-60, σε διαστήματα 0,5 κιλό (c)	κιλό	8,0
Κατανάλωση ενέργειας του προγράμματος EC040-60 στην ονομαστική χωρητικότητα (E_w , πλήρης)	kWh/κύκλο	0,802
Κατανάλωση ενέργειας του προγράμματος EC040-60 στη μισή ονομαστική χωρητικότητα (E_w , $1/2$)	kWh/κύκλο	0,386
Κατανάλωση ενέργειας του προγράμματος EC040-60 στο 1/4 της ονομαστικής χωρητικότητας (E_w , $1/4$)	kWh/κύκλο	0,185
Σταθμισμένη κατανάλωση ενέργειας του προγράμματος EC040-60 (E_w)	kWh/κύκλο	0,473
Τυπική κατανάλωση ενέργειας του προγράμματος EC040-60 (SCE_w)	kWh/κύκλο	0,909
Δείκτης Ενεργειακής Απόδοσης (EEl_w)	-	52,0
Κατανάλωση νερού του προγράμματος EC040-60 σε ονομαστική χωρητικότητα (W_w , πλήρης)	L/κύκλο	60,0
Κατανάλωση νερού του προγράμματος EC040-60 στη μισή ονομαστική χωρητικότητα (W_w , $1/2$)	L/κύκλο	44,0
Κατανάλωση νερού του προγράμματος EC040-60 στο 1/4 της ονομαστικής χωρητικότητας (W_w , $1/4$)	L/κύκλο	38,0
Σταθμισμένη κατανάλωση νερού (W_w)	L/κύκλο	48
Δείκτης απόδοσης πλύσης του προγράμματος EC040-60 σε ονομαστική χωρητικότητα (I_w)	-	1,031
Δείκτης απόδοσης πλύσης του προγράμματος EC040-60 στη μισή ονομαστική χωρητικότητα (I_w)	-	1,031
Δείκτης απόδοσης πλύσης του προγράμματος EC040-60 στο 1/4 της ονομαστικής χωρητικότητας (I_w)	-	1,031
Αποτελεσματικότητα ξεβγάλματος του προγράμματος EC040-60 σε ονομαστική χωρητικότητα (I_R)	g/κιλό	5,0
Αποτελεσματικότητα ξεβγάλματος του προγράμματος EC040-60 στη μισή ονομαστική χωρητικότητα (I_R)	g/κιλό	5,0
Αποτελεσματικότητα ξεβγάλματος του προγράμματος EC040-60 στο 1/4 της ονομαστικής χωρητικότητας (I_R)	g/κιλό	5,0

Δελτίο προϊόντος

Διάρκεια προγράμματος του προγράμματος EC040-60 σε ονομαστική χωρητικότητα (t_w)	ώρες:λεπτά	3:38
Διάρκεια προγράμματος του προγράμματος EC040-60 στη μισή ονομαστική χωρητικότητα (t_w)	Irmin	2:48
Διάρκεια προγράμματος του προγράμματος EC040-60 στο 1/4 της ονομαστικής χωρητικότητας (t_w)	ώρες:λεπτά	2:20
Θερμοκρασία που επιτεύχθηκε για τουλάχιστον 5 λεπτά εντός του φορτίου κατά τη διάρκεια του προγράμματος EC040-60 στην ονομαστική χωρητικότητα (T)	°C	34
Θερμοκρασία που επιτεύχθηκε για τουλάχιστον 5 λεπτά εντός του φορτίου κατά τη διάρκεια του προγράμματος EC040-60 στη μισή ονομαστική χωρητικότητα (T)	°C	28
Θερμοκρασία που επιτεύχθηκε για τουλάχιστον 5 λεπτά εντός του φορτίου κατά τη διάρκεια του προγράμματος EC040-60 στο 1/4 της ονομαστικής χωρητικότητας (T)	°C	23
Ταχύτητα στυψίματος στη φάση στυψίματος του προγράμματος EC040-60 στην ονομαστική χωρητικότητα (S)	σ.α.λ	1400
Ταχύτητα στυψίματος στη φάση στυψίματος του προγράμματος EC040-60 στη μισή ονομαστική χωρητικότητα (S)	σ.α.λ	1400
Ταχύτητα στυψίματος στη φάση στυψίματος του προγράμματος EC040-60 στο 1/4 της ονομαστικής χωρητικότητας(S)	σ.α.λ	1400
Υπολειπόμενη περιεκτικότητα σε υγρασία για το πρόγραμμα EC040-60 στην ονομαστική χωρητικότητα ($D_{πλήρης}$)	%	53,90
Υπολειπόμενη περιεκτικότητα σε υγρασία για το πρόγραμμα EC040-60 στη μισή ονομαστική χωρητικότητα ($D_{1/2}$)	%	53,90
Υπολειπόμενη περιεκτικότητα σε υγρασία για το πρόγραμμα EC040-60 στο 1/4 της ονομαστικής χωρητικότητας ($D_{1/4}$)	%	53,90
Σταθμισμένη υπολειπόμενη περιεκτικότητα σε υγρασία (D)	%	53,9
Αερομεταφερόμενες εκπομπές ακουστικού θορύβου κατά τη διάρκεια του προγράμματος EC040-60 (φάση περιστροφής)	dB(A) re 1 pW	76
Κατανάλωση ενέργειας σε «λειτουργία απενεργοποίησης» (P_o)	W	0,50
Κατανάλωση ενέργειας σε «λειτουργία αναμονής» (P_{sm})	W	-
Η «λειτουργία αναμονής» περιλαμβάνει την εμφάνιση πληροφοριών;	-	-
Κατανάλωση ενέργειας σε «λειτουργία αναμονής» (P_{sm}) σε κατάσταση αναμονής σε δίκτυο (εάν υπάρχει)	W	-
Κατανάλωση ενέργειας σε «καθυστέρηση εκκίνησης» (P_{ds}) (εάν υπάρχει)	W	4,00

Δελτίο προϊόντος

Όνομα προμηθευτή ή εμπορικό σήμα: MORRIS

Διεύθυνση Προμηθευτή: 17ης Νοεμβρίου 87Α, Πυλαία, Θεσσαλονίκη

Αναγνωριστικό μοντέλου: WIW-91440

Γενικές Παράμετροι Προϊόντος:

Παράμετρος	Τιμή	Παράμετρος	Τιμή			
Ονομαστική χωρητικότητα (κιλό)	9,0	Διαστάσεις σε εκατοστά	Ύψος	85		
			Πλάτος	60		
			Βάθος	56		
EEIW	51,9	Κατηγορία Ενεργειακής Απόδοσης	A			
Δείκτης αποτελεσματικότητας πλύσης	1,031	Αποτελεσματικότητα στο ξέβγαλμα (g/κιλό)	5,0			
Κατανάλωση ενέργειας σε kWh ανά κύκλο, βάσει του προγράμματος EC040-60. Η πραγματική κατανάλωση ενέργειας θα εξαρτηθεί από τον τρόπο χρήσης της συσκευής.	0,494	Κατανάλωση νερού σε λίτρα ανά κύκλο, βάσει του προγράμματος EC040-60. Η πραγματική κατανάλωση νερού θα εξαρτηθεί από τον τρόπο χρήσης της συσκευής και από τη σκληρότητα του νερού.	49			
Μέγιστη θερμοκρασία στο εσωτερικό του επεξεργασμένου υφάσματος (°C)	Βαθμολογήθηκε Χωρητικότητα	34	Υπολειπόμενη περιεκτικότητα σε υγρασία (%)	53,90	Ονομαστική χωρητικότητα	53,90
	Μισό	30			Μισό	53,90
	Τέταρτο	24			Τέταρτο	53,90

Δελτίο προϊόντος

Ταχύτητα στυσίματος (σ.α.λ)	Ονομαστική χωρητικότητα	1400	Κατηγορία απόδοσης στυσίματος	B
	Μισό	1400		
	Τέταρτο	1400		
Διάρκεια προγράμματος (ώρες:λεπτά)	Ονομαστική χωρητικότητα	3:48	Τύπος	Ελεύθερο
	Μισό	2:54		
	Τέταρτο	2:54		
Αερομεταφερόμενες εκπομπές ακουστικού θορύβου στη φάση περιστροφής (dB(A) ανά 1 pW)	76	Κατηγορία εκπομπής εναέριου ακουστικού θορύβου (φάση περιστροφής)	B	
Λειτουργία εκτός λειτουργίας (W)	0,50	Λειτουργία αναμονής (W)	-	
Καθυστέρηση έναρξης (W) (εάν υπάρχει)	4,00	Αναμονή σε δίκτυο (W) (εάν υπάρχει)	-	
Ελάχιστη διάρκεια της εγγύησης που προσφέρει ο προμηθευτής: 2 έτη				
Αυτό το προϊόν έχει σχεδιαστεί έτσι ώστε να απελευθερώνει ιόντα αργύρου κατά τη διάρκεια του κύκλου πλύσης			OXI	

Δελτίο προϊόντος

ΠΑΡΑΜΕΤΡΟΣ	ΜΟΝΑΔΑ	ΤΙΜΗ
Ονομαστική χωρητικότητα για το πρόγραμμα EC040-60, σε διαστήματα 0,5 κιλό (c)	κιλό	9,0
Κατανάλωση ενέργειας του προγράμματος EC040-60 στην ονομαστική χωρητικότητα (E_w , πλήρης)	kWh/κύκλο	0,835
Κατανάλωση ενέργειας του προγράμματος EC040-60 στη μισή ονομαστική χωρητικότητα (E_w , 1/2)	kWh/κύκλο	0,505
Κατανάλωση ενέργειας του προγράμματος EC040-60 στο 1/4 της ονομαστικής χωρητικότητας (E_w , 1/4)	kWh/κύκλο	0,198
Σταθμισμένη κατανάλωση ενέργειας του προγράμματος EC040-60 (E_w)	kWh/κύκλο	0,494
Τυπική κατανάλωση ενέργειας του προγράμματος EC040-60 (SCE_w)	kWh/κύκλο	0,951
Δείκτης Ενεργειακής Απόδοσης (EEl_w)	-	51,9
Κατανάλωση νερού του προγράμματος EC040-60 σε ονομαστική χωρητικότητα (W_w , πλήρης)	L/κύκλο	64,0
Κατανάλωση νερού του προγράμματος EC040-60 στη μισή ονομαστική χωρητικότητα (W_w , 1/2)	L/κύκλο	46,0
Κατανάλωση νερού του προγράμματος EC040-60 στο 1/4 της ονομαστικής χωρητικότητας (W_w , 1/4)	L/κύκλο	37,0
Σταθμισμένη κατανάλωση νερού (W_w)	L/κύκλο	49
Δείκτης απόδοσης πλύσης του προγράμματος EC040-60 σε ονομαστική χωρητικότητα (I_w)	-	1,031
Δείκτης απόδοσης πλύσης του προγράμματος EC040-60 στη μισή ονομαστική χωρητικότητα (I_w)	-	1,031
Δείκτης απόδοσης πλύσης του προγράμματος EC040-60 στο 1/4 της ονομαστικής χωρητικότητας (I_w)	-	1,031
Αποτελεσματικότητα έκπλυσης του προγράμματος EC040-60 σε ονομαστική χωρητικότητα (I_R)	g/κιλό	5,0
Αποτελεσματικότητα έκπλυσης του προγράμματος EC040-60 στη μισή ονομαστική χωρητικότητα (I_R)	g/κιλό	5,0
Αποτελεσματικότητα έκπλυσης του προγράμματος EC040-60 στο 1/4 της ονομαστικής χωρητικότητας (I_R)	g/κιλό	5,0

Δελτίο προϊόντος

Διάρκεια προγράμματος του προγράμματος EC040-60 σε ονομαστική χωρητικότητα (t_w)	ώρες:λεπτά	3:48
Διάρκεια προγράμματος του προγράμματος EC040-60 στη μισή ονομαστική χωρητικότητα (t_w)	ώρες:λεπτά	2:54
Διάρκεια προγράμματος του προγράμματος EC040-60 στο 1/4 της ονομαστικής χωρητικότητας (t_w)	ώρες:λεπτά	2:54
Θερμοκρασία που επιτεύχθηκε για τουλάχιστον 5 λεπτά εντός του φορτίου κατά τη διάρκεια του προγράμματος EC040-60 στην ονομαστική χωρητικότητα (T)	°C	34
Θερμοκρασία που επιτεύχθηκε για τουλάχιστον 5 λεπτά εντός του φορτίου κατά τη διάρκεια του προγράμματος EC040-60 στη μισή ονομαστική χωρητικότητα (T)	°C	30
Θερμοκρασία που επιτεύχθηκε για τουλάχιστον 5 λεπτά εντός του φορτίου κατά τη διάρκεια του προγράμματος EC040-60 στο 1/4 της ονομαστικής χωρητικότητας (T)	°C	24
Ταχύτητα στυψίματος στη φάση στυψίματος του προγράμματος EC040-60 στην ονομαστική χωρητικότητα (S)	σ.α.λ	1400
Ταχύτητα στυψίματος στη φάση στυψίματος του προγράμματος EC040-60 στη μισή ονομαστική χωρητικότητα (S)	σ.α.λ	1400
Ταχύτητα στυψίματος στη φάση στυψίματος του προγράμματος EC040-60 στο 1/4 της ονομαστικής χωρητικότητας (S)	σ.α.λ	1400
Υπολειπόμενη περιεκτικότητα σε υγρασία για το πρόγραμμα EC040-60 στην ονομαστική χωρητικότητα ($D_{πλήρης}$)	%	53,90
Υπολειπόμενη περιεκτικότητα σε υγρασία για το πρόγραμμα EC040-60 στη μισή ονομαστική χωρητικότητα ($D_{1/2}$)	%	53,90
Υπολειπόμενη περιεκτικότητα σε υγρασία για το πρόγραμμα EC040-60 στο 1/4 της ονομαστικής χωρητικότητας ($D_{1/4}$)	%	53,90
Σταθμισμένη υπολειπόμενη περιεκτικότητα σε υγρασία (D)	%	53,9
Αερομεταφερόμενες εκπομπές ακουστικού θορύβου κατά τη διάρκεια του προγράμματος EC040-60 (φάση περιστροφής)	dB(A) re 1 pW	76
Κατανάλωση ενέργειας σε «λειτουργία απενεργοποίησης» (P_o)	W	0,50
Κατανάλωση ενέργειας σε «λειτουργία αναμονής» (P_{sm})	W	-
Η «λειτουργία αναμονής» περιλαμβάνει την εμφάνιση πληροφοριών;	-	-
Κατανάλωση ενέργειας σε «λειτουργία αναμονής» (P_{sm}) σε κατάσταση αναμονής σε δίκτυο (εάν υπάρχει)	W	-
Κατανάλωση ενέργειας σε «καθυστέρηση εκκίνησης» (P_{ds}) (εάν υπάρχει)	W	4,00

ΕΙΣΑΓΩΓΕΑΣ
Καλλιόπη Καρύδα & ΣΙΑ Ε.Ε.
17ης Νοεμβρίου 87Α
55535, Πυλαία, Θεσσαλονίκη
Τηλ. 2316 006600
Fax. 2316 006650
www.morris.gr

