



MORRIS

Ανεμιστήρας στήλη 3 σε 1 Εγχειρίδιο χρήσης



Μοντέλο: MAC-16251

Διαβάστε τις οδηγίες προσεκτικά και κρατήστε τις για μελλοντική αναφορά.

*Οι φωτογραφίες στο παρόν εγχειρίδιο είναι ενδεικτικές,
υπερισχύει το προϊόν εντός της συσκευασίας.*

ΟΔΗΓΙΕΣ ΑΣΦΑΛΟΥΣ ΛΕΙΤΟΥΡΓΙΑΣ

Προσοχή!

Διαβάστε τις οδηγίες ασφαλούς χρήσης και λειτουργίας προσεκτικά.

ΣΗΜΑΝΣΕΙΣ

1. Αν το καλώδιο ρεύματος είναι φθαρμένο πρέπει να αντικατασταθεί από εξουσιοδοτημένο τεχνικό τμήμα προς αποφυγή ατυχήματος.
2. Για εσωτερική και οικιακή χρήση μόνο.
3. Για προστασία από κίνδυνο πυρκαγιάς, ηλεκτροπληξίας ή τραυματισμού μην εισάγετε τη συσκευή ή το καλώδιο ρεύματος σε νερό, σπρέι, ή λοιπά υγρά.
4. Η συσκευή μπορεί να χρησιμοποιηθεί από παιδιά ηλικίας άνω των 8 ετών, ή από άτομα με μειωμένη φυσική, νοητική ή αισθησιακή ικανότητα ή έλλειψη εμπειρίας και γνώσης μόνο εφόσον επιβλέπονται ή έχουν λάβει οδηγίες σχετικά με την ασφαλή λειτουργία της συσκευής και κατανοούν πλήρως τους σχετιζόμενους κινδύνους. Τα παιδιά δεν πρέπει να παίζουν με τη συσκευή. Ο καθαρισμός και η συντήρηση δεν πρέπει να γίνεται από παιδιά χωρίς επίβλεψη.
5. Απενεργοποιήστε τη συσκευή και αποσυνδέστε απο την παροχή ρεύματος όταν δεν τη χρησιμοποιείτε, κατά τη μετακίνηση της ή πριν τον καθαρισμό της.
6. Μην αποσυναρμολογείτε το κάλυμμα της φτερωτής για κανένα λόγο.

⚠ ΣΗΜΑΝΣΕΙΣ



7. Απόρριψη του προϊόντος

Αυτή η σήμανση υποδεικνύει ότι αυτό το προϊόν δεν πρέπει να απορρίπτεται με άλλα οικιακά απόβλητα σε ολόκληρη την ΕΕ. Για να αποφύγετε πιθανή βλάβη στο περιβάλλον ή την ανθρώπινη υγεία από την ανεξέλεγκτη διάθεση αποβλήτων, ανακυκλώστε το υπεύθυνα για να προωθήσετε την αειφόρο επαναχρησιμοποίηση υλικών πόρων. Για να επιστρέψετε τη χρησιμοποιημένη συσκευή σας, χρησιμοποιήστε τα συστήματα επιστροφής και συλλογής ή επικοινωνήστε με το κατάστημα λιανικής όπου αγοράστηκε το προϊόν. Μπορούν να παραλάβουν αυτό το προϊόν για περιβαλλοντική ασφαλή ανακύκλωση. Το υλικό συσκευασίας είναι ανακυκλώσιμο. Απορρίψτε τη συσκευασία με φιλικό προς το περιβάλλον τρόπο και διαθέστε την για την υπηρεσία συλλογής ανακυκλώσιμων υλικών.

8. Μην επιχειρήσετε την επιδιόρθωση, αποσυναρμολόγηση ή τροποποίηση της συσκευής. Δεν υπάρχουν εντός της συσκευής μέρη επιδιορθώσιμα από τον τελικό καταναλωτή. Απευθυνθείτε σε εξουσιοδοτημένο τεχνικό
9. Απαγορεύεται να χρησιμοποιείτε τη συσκευή με βρεγμένα χέρια για αποφυγή ηλεκτροπληξίας.
10. Μην κάνετε χρήση της συσκευής σε χώρους με εκρηκτικά ή εύφλεκτα υλικά ή αναθυμιάσεις και αποφύγετε την έκθεσή της σε απευθείας ηλιακό φως για μεγάλα διαστήματα.

ΟΔΗΓΙΕΣ ΑΣΦΑΛΟΥΣ ΛΕΙΤΟΥΡΓΙΑΣ

ΣΗΜΑΝΣΕΙΣ

11. Τοποθετείτε τη συσκευή σε επίπεδη, στερεή και στεγνή επιφάνεια κατά τη λειτουργία της προκειμένου να αποφευχθεί κίνδυνος ανατροπής και πρόκληση ζημίας στα εσωτερικά μέρη.
12. Η συσκευή διαθέτει διακόπτη ασφαλείας. Αν το κυψελοειδές φίλτρο δεν έχει εγκατασταθεί σωστά, η συσκευή δε θα λειτουργήσει. Μην αφαιρείτε το κυψελοειδές φίλτρο όταν η συσκευή βρίσκεται σε λειτουργία.
13. Η στάθμη του νερού στο δοχείο δεν πρέπει να υπερβαίνει την μέγιστη ("MAX") και κατά τη διάρκεια της εφύγρυνσης η συνολική στάθμη του νερού πρέπει να ελέγχεται ώστε να μην είναι κάτω από το ελάχιστο ("MIN").
14. Όταν μετακινείτε τη συσκευή με γεμάτο το δοχείο νερού, μην τη γέρνετε και μην τη κτυπάτε. Για να μετακινήσετε τη συσκευή, οδηγήστε την αργά από το πλάι για αποφυγή υπερχειλίσις νερού.
15. Κατά τη χρήση της συσκευής, απαγορεύεται η ανατροπή για αποφυγή ατυχήματος. Εάν η μονάδα ανατραπεί κατά λάθος και περιέχει νερό, αποσυνδέστε αμέσως το καλώδιο τροφοδοσίας από την παροχή ρεύματος και ελέγξτε τη συσκευή σε εξουσιοδοτημένο σερβίς.

ΣΗΜΑΝΣΕΙΣ

16. Όταν η συσκευή λειτουργεί, αν κτυπηθεί ή κλονιστεί βίαια μπορεί να οδηγήσει σε αυτόματο κλείσιμο. Σε αυτή την περίπτωση απλώς επανεκκινήστε τη συσκευή.
17. Επισημαίνεται ότι τα υψηλά επίπεδα υγρασίας μπορεί να ενθαρρύνουν την ανάπτυξη βιολογικών οργανισμών στο περιβάλλον.
18. Μην τοποθετείτε αντικείμενα επάνω στη συσκευή. Απαγορεύεται αυστηρά η κάλυψη της πρίζας.
19. Για να καθαρίσετε τη συσκευή, απλώστε και σκουπίστε με ένα υγρό πανί και λίγο καθαριστικό στα εξωτερικά μέρη. Μη χρησιμοποιείτε ποτέ διαβρωτικά καθαριστικά ή διαλύτες για τον καθαρισμό. Μην ξεπλένετε ποτέ ολόκληρη τη συσκευή με νερό.
20. Διατηρείτε τα ανοίγματα της συσκευής ελεύθερα από τυχόν αντικείμενα (τοίχους, κουρτίνες κ.λπ.) που μπορεί να εμποδίσουν την ομαλή ροή του αέρα καθότι υπάρχει κίνδυνος υπερθέρμανσης.
21. Μην τοποθετείτε τη συσκευή ακριβώς κάτω από πρίζα.
22. Μην χρησιμοποιείτε τη συσκευή γύρω από μπανιέρες, ψεκαστήρες, ή πισίνες.
23. Η επισκευή πρέπει να γίνεται πάντα από εξουσιοδοτημένο τεχνικό.

ΟΔΗΓΙΕΣ ΑΣΦΑΛΟΥΣ ΛΕΙΤΟΥΡΓΙΑΣ

ΣΗΜΑΝΣΕΙΣ

24. Για προστασία από κίνδυνο πυρκαγιάς, ηλεκτροπληξίας ή τραυματισμού μην εισάγετε τη συσκευή ή το καλώδιο ρεύματος σε νερό, σπρέι, ή λοιπά υγρά.
25. Χρησιμοποιήστε ένα μαλακό πανί βρεγμένο με ήπιο σαπούνι, στη συνέχεια σκουπίστε με ένα στεγνό πανί.
26. Σε περίπτωση που παρατηρήσετε αυξημένη υγρασία στην περιοχή γύρω από τη συσκευή, συστήνεται να μειώσετε την ποσότητα ή διάρκεια εφύγρανσης. Μην επιτρέπτε σε απορροφητικά υλικά όπως χαλιά ή υφάσματα να μουσκέψουν.
 - *Ποτέ μην εισάγετε δάχτυλα, μολύβια ή οποιοδήποτε άλλο αντικείμενο μέσω της γρίλλιας κατά τη λειτουργία του ανεμιστήρα.*
 - *Αποσυνδέστε από το ρεύμα κατά τη μεταφορά της συσκευής.*
 - *Βεβαιωθείτε πως η συσκευή κατά τη χρήση της βρίσκεται σε σταθερή επιφάνεια προς αποφυγή ανατροπής.*
 - *Μη χρησιμοποιείτε τον ανεμιστήρα κοντά σε παράθυρα, η βροχή μπορεί να προκαλέσει ηλεκτροπληξία.*
 - *Αποκλειστικά για οικιακή χρήση.*

ΠΑΡΟΥΣΙΑΣΗ ΠΡΟΙΟΝΤΟΣ

⚠ Σημείωση!

Οι φωτογραφίες στο παρόν εγχειρίδιο είναι ενδεικτικές, υπερισχύει το προϊόν εντός της συσκευασίας.

Ονομασία εξαρτημάτων

Πίνακας ελέγχου

Κούμπωμα
δοχείου

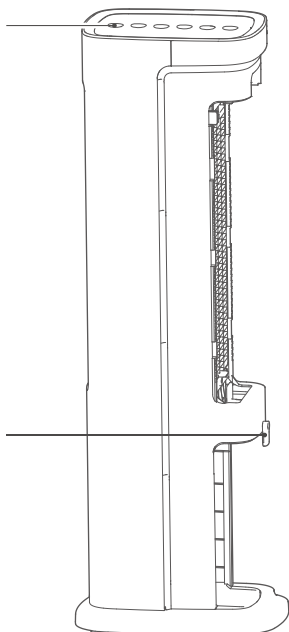

Μπλοκ ψύξης

Παγοκύστες

Οι παγοκύστες περιλαμβάνονται

Δοχείο νερού

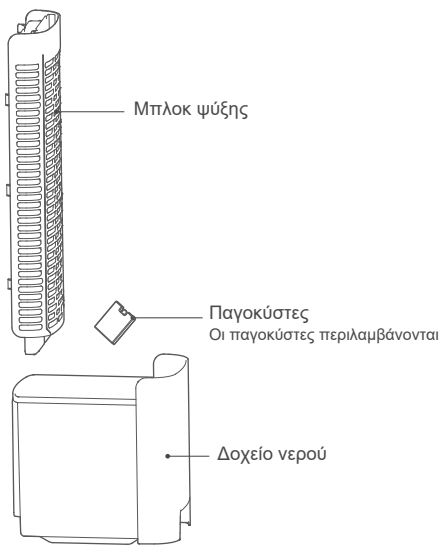

ΟΔΗΓΙΕΣ ΧΡΗΣΗΣ

Προσθήκη νερού, οδηγίες αποσυναρμολόγησης και καθαρισμού του κάδου νερού

⚠ Σημείωση

- Αδειάστε το νερό από το δοχείο νερού όταν η συσκευή δεν είναι σε λειτουργία.
- Όταν προσθέτετε νερό ή καθαρίζετε το δοχείο, το καλώδιο ρεύματος πρέπει να είναι εκτός πρίζας.
- Πριν λειτουργήσετε τη συσκευή, βεβαιωθείτε ότι η αντλία έχει τοποθετηθεί στη σωστή θέση, διαφορετικά μπορεί να προκληθεί δυσλειτουργία
- Υπάρχουν 2 τρόποι προσθήκης νερού:
 - ① Τραβήξτε προς τα έξω στη μισή διαδρομή του το δοχείο, χωρίς να αποσυναρμολογήσετε την αντλία νερού. Προσθέστε νερό απευθείας.
 - ② Αποσυναρμολογήστε την αντλία νερού, αδειάστε τελείως το νερό απο το δοχείο. Προσθέστε νερό ή καθαρίστε το δοχείο.

ΟΔΗΓΙΕΣ ΧΡΗΣΗΣ

Προσθήκη νερού, οδηγίες αποσυναρμολόγησης και καθαρισμού του κάδου νερού

1 Το δοχείο ξεκλειδώνεται όταν το κούμπωμα βρίσκεται σε οριζόντια θέση.

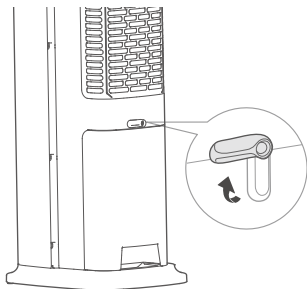

2 Για να γεμίσετε το δοχείο με νερό, τραβήξτε το έξω μέχρι τη μέση. Σπρώξτε το δοχείο να κλείσει μετά την προσθήκη νερού.

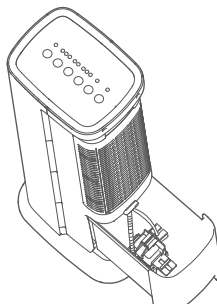

3 Ξεβιδώστε το διακόπτη ασφάλισης "—" με το χέρι σας (90° αριστερόστροφα) για να ξεχωρίσετε το δοχείο νερού από την αντλία (μαζί με το σωλήνα νερού).

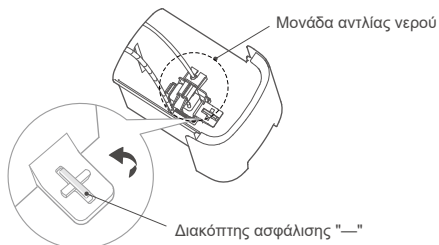

4 Τραβήξτε έξω το δοχείο νερού και καθαρίστε το ή προσθέστε νερό.

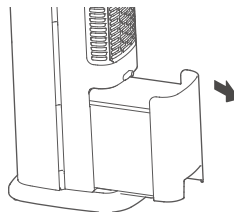

5 Μετά την προσθήκη νερού ή τον καθαρισμό του δοχείου, τοποθετήστε πάλι τη μονάδα αντλίας νερού στο δοχείο νερού. Εισάγετε το μπροστινό άγκιστρο στην υποδοχή του δοχείου νερού, περιστρέψτε το διακόπτη ασφάλισης "—" (90° δεξιόστροφα) και κλείστε το όπως φαίνεται στην εικόνα.

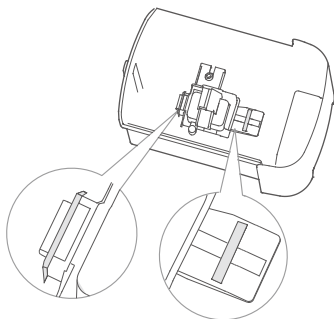

6 Με την ολοκλήρωση των παραπάνω και την αντλία επανατοποθετημένη, σπρώξτε το δοχείο νερού πάλι μέσα. Κλειδώστε το δοχείο με το κούμπωμα σε κάθετη θέση.

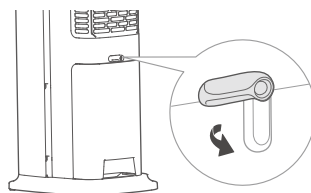

ΟΔΗΓΙΕΣ ΕΓΚΑΤΑΣΤΑΣΗΣ

Χρήση παγοकुστών

⚠ Σημείωση

- ① Οι παγοκύστες μπορούν επανακαταψυχθούν και να επαναχρησιμοποιηθούν. Μπορούν επίσης και να μην χρησιμοποιηθούν (ανάλογα απο τη θερμοκρασία).
- ② Δεν πρέπει να ανοίγετε το κάλυμμα των παγοकुστών, ώστε να αποφύγετε ζημιές.
- ③ Το υλικό των παγοकुστών είναι φιλικό προς το περιβάλλον, μη τοξικό και ακίνδυνο, το οποίο μπορεί να τοποθετηθεί με ασφάλεια στο ψυγείο για ψύξη.
- ④ Οι παγοκύστες πρέπει να χρησιμοποιούνται μέσα στο δοχείο, και μόλις η λειτουργία εφύγγρανσης ενεργοποιηθεί, η θερμοκρασία στην έξοδο αέρα θα μειωθεί.
- ⑤ Η ψύξη από τις παγοκύστες μπορεί να αντικατασταθεί από πάγο, ο οποίος έχει επίσης ψυκτικό αποτέλεσμα.
- ⑥ Όταν προσθέτετε νερό, το επίπεδο νερού στο δοχείο δεν πρέπει να ξεπερνά το "MAX" (μέγιστο) της ένδειξης στάθμης νερού. Αν το επίπεδο νερού είναι χαμηλότερο από το "MIN" (ελάχιστο) της ένδειξης στάθμης νερού, προσθέστε νερό.

1 Τραβήξτε προς τα έξω στη μισή διαδρομή το δοχείο νερού.

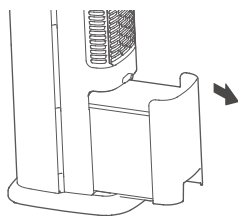



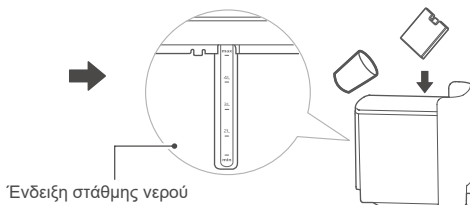





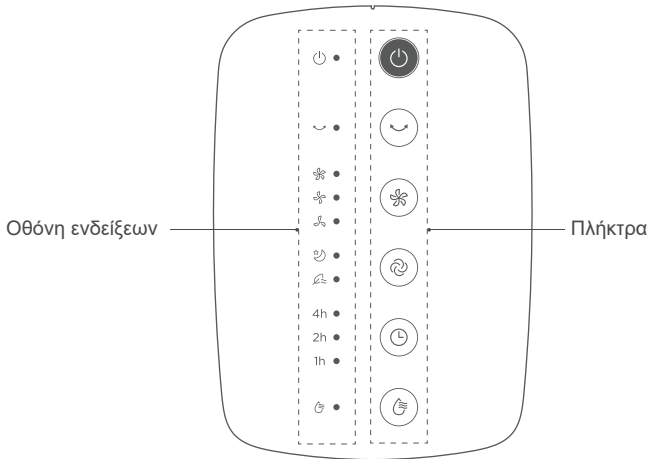



2 Αφαιρέστε τις παγοκύστες από τη συσκευασία και βάλτε τις στο ψυγείο για τουλάχιστον 3 ώρες. Τοποθετήστε τις παγοκύστες στο δοχείο νερού και προσθέστε νερό που δεν θα ξεπερνά το "MAX" (μέγιστο) της ένδειξης στάθμης νερού.



ΟΔΗΓΙΕΣ ΧΡΗΣΗΣ

Οδηγίες χρήσης από τον πίνακα ελέγχου της συσκευής



Πλήκτρα	Περιγραφή λειτουργιών
 Startup/Standby	Ενεργοποίηση / Απενεργοποίηση της συσκευής.
 Περιστροφή	Ενεργοποίηση / Απενεργοποίηση της περιστροφής
 Ταχύτητα ροής αέρα	Για ροή αέρα σε χαμηλή ταχύτητα  , σε μεσαία ταχύτητα  και σε υψηλή ταχύτητα  .
 Ρυθμίσεις ροής αέρα	3 ρυθμίσεις ροής αέρα: Κανονική (επίπεδο ταχύτητας 3, η αντίστοιχη ένδειξη ανάβει), Ύπνου (επίπεδο ταχύτητας 1, η αντίστοιχη ένδειξη ανάβει)  Φυσική (επίπεδο ταχύτητας 1, η αντίστοιχη ένδειξη ανάβει)  .
 Χρονο-διακόπτης	<ul style="list-style-type: none"> • Σε κατάσταση λειτουργίας πιάστε το πλήκτρο για να ορίσετε τον χρόνο τερματισμού της συσκευής. Η αντίστοιχη ένδειξη ανάβει. Πιέζοντας διαδοχικά (1-2-3...-7-0-1...), επιλέγετε το χρόνο τερματισμού. • Σε κατάσταση αναμονής πιάστε το πλήκτρο για να ορίσετε το χρόνο εκκίνησης της συσκευής. Η αντίστοιχη ένδειξη ανάβει. Πιέζοντας διαδοχικά (1-2-3...-7-0-1...), επιλέγετε το χρόνο εκκίνησης.
 Ψυχρός αέρας	Πατήστε για ενεργοποίηση / απενεργοποίηση του ψυχρού αέρα. Η εμπειρία είναι καλύτερη όταν ενεργοποιείτε αυτή τη λειτουργία σε ξηρό / ζεστό καιρό. Αν η ένδειξη  αναβοσβήνει, γεμίστε το δοχείο με νερό και πιάστε πάλι το πλήκτρο.

ΟΔΗΓΙΕΣ ΧΡΗΣΗΣ

Οδηγίες χρήσης από το τηλεχειριστήριο

⚠ Σημείωση!

- Το χειριστήριο λειτουργεί από απόσταση ως 5 μέτρα και γωνία 30 μοιρών ως προς τη συσκευή. Οι μπαταρίες περιέχουν πολλά βαρέα μέταλλα, οξέα, βάσεις κ.λπ., που μπορεί να αποτελέσουν απειλή για την ανθρώπινη υγεία.
- Οι χρησιμοποιημένες μπαταρίες πρέπει να παραδίδονται στα σχετικά σημεία συλλογής / ανακύκλωσης.

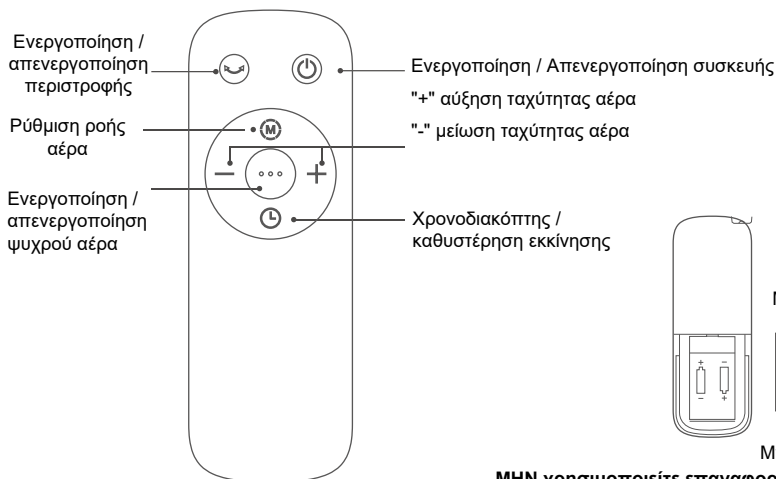

ΜΗΝ χρησιμοποιείτε επαναφορτιζόμενες μπαταρίες.

Σημείωση:

Η ένδειξη στη συσκευή "  " και "  " στο τηλεχειριστήριο είναι για τις ρυθμίσεις ροής αέρα.

Η ένδειξη στη συσκευή "  " και " ... " στο τηλεχειριστήριο είναι για τη λειτουργία ψυχρού αέρα.

ΚΑΘΑΡΙΣΜΟΣ ΚΑΙ ΣΥΝΤΗΡΗΣΗ

⚠ Σημείωση!

- Αποσυνδέστε από την παροχή ρεύματος και περιμένετε τουλάχιστον 2 λεπτά πριν τον καθαρισμό της συσκευής.
- Αποφύγετε τη χρήση λειαντικών εργαλείων και διαλυτών που ενδέχεται να προκαλέσουν ζημιά στην επιφάνεια της συσκευής. Χρησιμοποιείστε απαλό απορροπταντικό για τον καθαρισμό και σκουπίστε με στεγνό πανί.
- Αποφύγετε να ρίχνετε νερό στο κύριο σώμα της συσκευής. Καθαρίστε τα μέρη (μπλοκ ψύξης) με μια μαλακή βούρτσα και τοποθετήστε τα στεγνά στη θέση τους.
- Δεν επιτρέπεται να τροποποιείτε τη συσκευή για κανένα λόγο. Συνιστάται τακτικός έλεγχος και καθαρισμός για να παρατείνετε τη διάρκεια ζωής της συσκευής.

ΟΔΗΓΙΕΣ ΧΡΗΣΗΣ

Οδηγίες αποσυναρμολόγησης και τοποθέτησης του μπλοκ ψύξης

1 Αφαιρέστε το κάλυμμα του μπλοκ ψύξης.

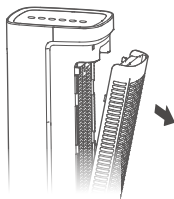

2 Ξεβιδώστε το κάτω κούμπωμα και αφαιρέστε το μπλοκ ψύξης.

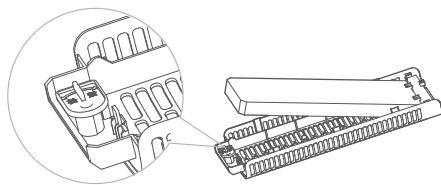

3 Βγάλτε έξω το μπλοκ ψύξης και καθαρίστε το.

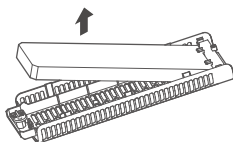

4 Τοποθετήστε το μπλοκ ψύξης στη θέση του και κατόπιν το κάλυμά του.

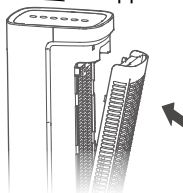

Προσθήκη νερού

Περιμένετε για 2 λεπτά αφού έχετε σταματήσει τη λειτουργία του ψυχρού αέρα, πριν τραβήξετε το δοχείο νερού προς τα έξω για να προσθέσετε νερό. Καθώς το νερό στην σωλήνωση και στο μπλοκ ψύξης ρέει πίσω στο δοχείο νερού, πιθανόν να υπάρξει διαρροή.

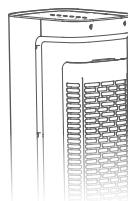

Σταματήστε τη λειτουργία ψυχρού αέρα για 2 λεπτά.

ΣΥΝΤΗΡΗΣΗ

Αντιμετώπιση προβλημάτων

Παρακαλούμε ελέγξτε τα παρακάτω πριν απευθυνθείτε σε τεχνικό για έλεγχο ή επισκευή.

Πρόβλημα	Περιγραφή / Αντιμετώπιση
Η συσκευή δεν ενεργοποιείται.	Η συσκευή δεν είναι στην πρίζα ή δεν γίνεται καλή επαφή με την παροχή ρεύματος. Υπάρχει πρόβλημα με το διακόπτη ενεργοποίησης.
Ο αέρας μειώνεται / δεν είναι επαρκής.	Το μπλοκ ψύξης δεν είναι καθαρό (πρέπει να καθαρίζεται τακτικά).
Αφύσικη / αδύναμη λειτουργία ψυχρού αέρα.	Ελέγξτε αν χρειάζεται να προσθέσετε νερό.

ΣΥΝΤΗΡΗΣΗ

Η συσκευή σας χρειάζεται λίγη συντήρηση. Μην επιχειρήσετε να την επισκευάσετε μόνοι σας. Απευθυνθείτε σε εξειδικευμένο τεχνικό σε περίπτωση που χρειάζεται έλεγχο ή επισκευή.

1. Κατά τον καθαρισμό και την συναρμολόγηση η συσκευή πρέπει να βρίσκεται εκτός ρεύματος.
2. Για να βεβαιωθείτε ότι υπάρχει επαρκής κυκλοφορία αέρα στο μοτέρ, κρατήστε τους αεραγωγούς στο οπίσθιο μέρος του μοτέρ καθαρούς από σκόνη. Μην αποσυναρμολογείτε τον ανεμιστήρα για να αφαιρέσετε τη σκόνη.
3. Παρακαλώ σκουπίστε το εξωτερικό μέρος με ένα μαλακό, βρεγμένο πανί εμποτισμένο με κάποιο ήπιο καθαριστικό.
4. Μην κάνετε χρήση σκληρών καθαριστικών ή άλλων διαλυτικών για να μην διαβρωθεί η επιφάνεια.
5. Βεβαιωθείτε πως δεν θα εισχωρήσει νερό ή οποιοδήποτε άλλο υγρό στο εσωτερικό της συσκευής.

ΚΑΘΑΡΙΣΜΟΣ

1. Βεβαιωθείτε πως η συσκευή δεν είναι συνδεδεμένη στην παροχή ρεύματος πριν τον καθαρισμό.
2. Τα πλαστικά μέρη πρέπει να καθαρίζονται με κάποιο μαλακό, υγρό κομμάτι ύφασμα, εμποτισμένο με ένα ήπιο καθαριστικό. Μετα τον καθαρισμό αφαιρέστε το καθαριστικό με ένα στεγνό πανί.

ΣΗΜΕΙΩΣΗ ΓΙΑ ΤΗΝ ΑΝΑΚΥΚΛΩΣΗ



Το προϊόν που αγοράσατε έχει σχεδιαστεί και κατασκευαστεί με υλικά υψηλών προδιαγραφών και εξαρτήματα που μπορούν να ανακυκλωθούν και να ξαναχρησιμοποιηθούν. Το σύμβολο υποδεικνύει ότι οι ηλεκτρικές και ηλεκτρονικές συσκευές, στο τέλος της ζωής τους, θα πρέπει να μεταφέρονται σε ειδικούς χώρους απορριμμάτων, ξεχωριστά από τα σκουπίδια του σπιτιού σας. Παρακαλούμε, ρωτήστε τον τοπικό σας δήμο για τον χώρο απόρριψης ηλεκτρικών και ηλεκτρονικών συσκευών ή για τοποθεσία απόρριψης συσκευών προς ανακύκλωση. Στις χώρες της Ευρωπαϊκής Ένωσης, υπάρχουν σημεία συγκέντρωσης χρησιμοποιημένων ηλεκτρικών και ηλεκτρονικών συσκευών.

Παρακαλούμε βοηθήστε μας να προστατέψουμε το περιβάλλον που ζούμε!

ΔΗΛΩΣΗ ΣΥΜΜΟΡΦΩΣΗΣ

Με την παρούσα, δηλώνουμε ότι η παρούσα συσκευή συμμορφώνεται προς τις ουσιώδεις απαιτήσεις και τις λοιπές διατάξεις των παρακάτω οδηγιών:

EMC-Directive: 14 / 30 / EU

Low Voltage Directive: 14 / 35 / EU

ErP Directive 09 / 125 / EC

CE Marking: 93 / 68 / EEC

RoHS Directive: 11 / 65 / EU Delegated Directive (EU) 15 / 863

Αντίγραφο της Δήλωσης Συμμόρφωσης υπάρχει στο:

www.morris.gr



ΕΙΣΑΓΩΓΕΑΣ:

Καλλιόπη Καρύδα & ΣΙΑ Ε.Ε.

17ης Νοεμβρίου 87^A – ΤΚ 55534 – Πυλαία – Θεσσαλονίκη

Τηλ: 2316006600 | Fax: 2316006650