



MORRIS

CIW-10701BA

Διαβάστε προσεκτικά τις οδηγίες χρήσης πριν χρησιμοποιήσετε τη συσκευή.

ΟΔΗΓΙΕΣ ΧΡΗΣΗΣ

ΠΛΥΝΤΗΡΙΟ/ΣΤΕΓΝΩΤΗΡΙΟ

ΕΥΧΑΡΙΣΤΗΡΙΑ ΕΠΙΣΤΟΛΗ

Σας ευχαριστούμε που επιλέξατε την εταιρεία μας! Προτού χρησιμοποιήσετε το νέο σας προϊόν, διαβάστε προσεκτικά αυτό το εγχειρίδιο για να βεβαιωθείτε ότι γνωρίζετε πώς να χειρίζεστε με ασφάλεια τις λειτουργίες που προσφέρει η νέα συσκευή σας.

ΠΕΡΙΕΧΟΜΕΝΑ

ΕΥΧΑΡΙΣΤΗΡΙΑ ΕΠΙΣΤΟΛΗ	1
ΟΔΗΓΙΕΣ ΑΣΦΑΛΕΙΑΣ	2
ΠΡΟΔΙΑΓΡΑΦΕΣ	6
ΕΠΙΣΚΟΠΗΣΗ ΠΡΟΪΟΝΤΟΣ	7
ΟΔΗΓΟΣ ΓΡΗΓΟΡΗΣ ΕΚΚΙΝΗΣΗΣ	8
ΕΓΚΑΤΑΣΤΑΣΗ ΠΡΟΪΟΝΤΟΣ	11
ΟΔΗΓΙΕΣ ΛΕΙΤΟΥΡΓΙΑΣ	15
ΚΑΘΑΡΙΣΜΟΣ ΚΑΙ ΣΥΝΤΗΡΗΣΗ	30
ΑΝΤΙΜΕΤΩΠΙΣΗ ΠΡΟΒΛΗΜΑΤΩΝ	34
ΑΠΟΡΡΙΨΗ ΚΑΙ ΑΝΑΚΥΚΛΩΣΗ	35
ΔΗΛΩΣΗ ΠΡΟΣΤΑΣΙΑΣ ΔΕΔΟΜΕΝΩΝ	36
ΚΑΡΤΑ ΕΓΓΥΗΣΗΣ	36
ΣΗΜΕΙΩΣΕΙΣ.....	38



ΠΡΟΣΟΧΗ: ΠΟΛΥ ΖΕΣΤΗ ΕΠΙΦΑΝΕΙΑ!



ΠΡΟΣΟΧΗ: ΚΙΝΔΥΝΟΣ ΠΥΡΚΑΓΙΑΣ



Διαβάστε όλες τις οδηγίες και επεξηγήσεις πριν από τη χρήση. Ακολουθήστε τις οδηγίες προσεκτικά. Φυλάξτε τις οδηγίες λειτουργίας εύκαιρες για μελλοντική χρήση. Εάν η συσκευή πωληθεί ή μεταβιβαστεί, βεβαιωθείτε ότι ο νέος ιδιοκτήτης θα λάβει αυτές τις οδηγίες λειτουργίας σε κάθε περίπτωση.

ΟΔΗΓΙΕΣ ΑΣΦΑΛΕΙΑΣ

Προβλεπόμενη χρήση

Το προϊόν προορίζεται μόνο για οικιακή χρήση και για υφασμάτινα προϊόντα σε οικιακές ποσότητες κατάλληλα για πλύσιμο. Αυτή η συσκευή προορίζεται μόνο για χρήση σε εσωτερικούς χώρους και δεν είναι κατάλληλο για εντοχισμό. Χρησιμοποιείτε το μόνο σύμφωνα με αυτές τις οδηγίες. Η συσκευή δεν προορίζεται για επαγγελματική χρήση.

Οποιαδήποτε άλλη χρήση θεωρείται ως ακατάλληλη χρήση. Ο κατασκευαστής δεν ευθύνεται για οποιαδήποτε ζημία ή τραυματισμό που μπορεί να προκύψει από ακατάλληλη χρήση. Αυτή η συσκευή προορίζεται για χρήση σε οικιακές και παρόμοιες εφαρμογές, όπως:

- Χώροι κουζίνας προσωπικού σε καταστήματα, γραφεία και άλλα περιβάλλοντα εργασίας
- Αγροικίες
- Από τους πελάτες σε ξενοδοχεία, ενοικιαζόμενα δωμάτια και άλλα περιβάλλοντα διαμονής
- Περιβάλλοντα τύπου φιλοξενίας με πρωινό
- Κοινόχρηστοι χώροι για χρήση σε πολυκατοικίες ή σε πλυντήρια.

Επεξήγηση συμβόλων



ΚΙΝΔΥΝΟΣ

Αυτό το σύμβολο υποδεικνύει ότι υπάρχουν κίνδυνοι για τη ζωή και την υγεία των ανθρώπων λόγω εξαιρετικά εύφλεκτων αερίων.



ΠΡΟΕΙΔΟΠΟΙΗΣΗ ΗΛΕΚΤΡΙΚΗΣ ΤΑΣΗΣ

Αυτό το σύμβολο υποδεικνύει ότι υπάρχει κίνδυνος για τη ζωή και την υγεία των ανθρώπων λόγω τάσης.



ΠΡΟΕΙΔΟΠΟΙΗΣΗ

Η ένδειξη αυτή υποδεικνύει κίνδυνο μεσαίου επιπέδου, ο οποίος, εάν δεν αποφευχθεί, μπορεί να οδηγήσει σε θάνατο ή σοβαρό τραυματισμό.



ΠΡΟΣΟΧΗ

Η ένδειξη αυτή υποδεικνύει κίνδυνο χαμηλού επιπέδου, ο οποίος, εάν δεν αποφευχθεί, μπορεί να οδηγήσει σε μικρό ή μέτριο τραυματισμό.



ΣΗΜΕΙΩΣΗ

Η ένδειξη αυτή υποδεικνύει σημαντικές πληροφορίες (π.χ. υλικές ζημιές), αλλά όχι κίνδυνο.



ΤΗΡΕΙΤΕ ΤΙΣ ΟΔΗΓΙΕΣ

Αυτό το σύμβολο υποδεικνύει ότι ο τεχνικός συντήρησης πρέπει να χειρίζεται και να συντηρεί τη συσκευή μόνο σύμφωνα με τις οδηγίες λειτουργίας.

Διαβάστε προσεκτικά τις παρακάτω πληροφορίες ασφαλείας και ακολουθήστε τις αυστηρά για να ελαχιστοποιήσετε τον κίνδυνο πυρκαγιάς, έκρηξης ή ηλεκτροπληξίας, και για να αποφύγετε υλικές ζημιές, τραυματισμό ή απώλεια ζωής. Η μη τήρηση αυτών των οδηγιών θα ακυρώσει οποιαδήποτε εγγύηση. Αυτή η συσκευή δεν προορίζεται για χρήση από άτομα (συμπεριλαμβανομένων των παιδιών) με μειωμένες σωματικές, αισθητηριακές ή διανοητικές ικανότητες ή έλλειψη εμπειρίας και γνώσης, εκτός εάν επιβλέπονται ή έχουν λάβει οδηγίες σχετικά με τη χρήση της συσκευής από άτομο υπεύθυνο για την ασφάλειά τους.



ΠΡΟΕΙΔΟΠΟΙΗΣΗ: Κίνδυνος ηλεκτροπληξίας

- Εάν το καλώδιο ρεύματος υποστεί ζημιά, πρέπει να αντικατασταθεί από τον κατασκευαστή, τον αντιπρόσωπο σέρβις ή αντίστοιχα εξειδικευμένα άτομα προς αποφυγή κινδύνου.
- Εάν το πλυντήριο υποστεί ζημιά, δεν πρέπει να χρησιμοποιηθεί παρά μόνο αφού επισκευαστεί από τον κατασκευαστή, τον αντιπρόσωπο σέρβις ή αντίστοιχα εξουσιοδοτημένα άτομα.
- Κίνδυνος ηλεκτροπληξίας!
- Η συσκευή μπορεί να χρησιμοποιηθεί από παιδιά ηλικίας 8 ετών και άνω και από άτομα με περιορισμένες σωματικές, αισθητηριακές ή διανοητικές ικανότητες ή από άτομα χωρίς εμπειρία και γνώση, με την προϋπόθεση ότι επιβλέπονται κατά τη χρήση της ή έχουν λάβει οδηγίες σχετικά με την ασφαλή της χρήση και κατανοούν τους κινδύνους που ενέχονται. Τα παιδιά απαγορεύεται να παίζουν με τη συσκευή. Ο καθαρισμός και η συντήρηση από τον χρήστη δεν πρέπει να πραγματοποιούνται από παιδιά χωρίς επίβλεψη.
- Τα παιδιά θα πρέπει να επιβλέπονται προκειμένου να διασφαλιστεί ότι δεν παίζουν με τη συσκευή.
- Τα παιδιά ηλικίας 3 ετών και κάτω δεν επιτρέπεται να πλησιάζουν τη συσκευή ή θα πρέπει να επιβλέπονται συνεχώς.
- Τα ζώα και τα παιδιά μπορούν να αναρριχηθούν μέσα στη συσκευή. Πρέπει να ελέγχετε τη συσκευή πριν από κάθε χρήση.
- Μην ανεβαίνετε και μην κάθεστε επάνω στη συσκευή.

Θέση εγκατάστασης και περιβάλλον

- Όλα τα απορρυπαντικά και τα παρόμοια προϊόντα πρέπει να φυλάσσονται σε ασφαλές μέρος μακριά από παιδιά.
- Μην τοποθετείτε τη συσκευή σε δάπεδο όπου υπάρχει χαλί.
- Η απόφραξη των ανοιγμάτων από ένα χαλί μπορεί να προκαλέσει ζημιά στο μηχάνημα.
- Διατηρείτε τη συσκευή σε απόσταση από πηγές θέρμανσης και το άμεσο ηλιακό φως για να αποφύγετε τη διάβρωση των πλαστικών και ελαστικών εξαρτημάτων.
- Μη χρησιμοποιείτε τη συσκευή σε υγρά περιβάλλοντα ή χώρους που περιέχουν εκρηκτικά ή καυστικά αέρια. Σε περίπτωση διαρροής ή πιτσιλισματος νερού, αφήστε τη συσκευή να στεγνώσει στον αέρα.
- Η συσκευή δεν πρέπει να τοποθετείται πίσω από πόρτα που κλειδώνει, συρόμενη πόρτα ή πόρτα με μεντεσέ στην αντίθετη πλευρά από εκείνη της συσκευής.
- Μη χρησιμοποιείτε το μηχάνημα σε δωμάτια με θερμοκρασία κάτω από 5 °C. Αυτό μπορεί να προκαλέσει ζημιές σε τμήματα του. Εάν υπάρχει τέτοια περίπτωση, φροντίστε να αποστραγγίσετε εντελώς το νερό από τη συσκευή μετά από κάθε χρήση (βλ. «Συντήρηση - Καθαρισμός φίλτρου αντλίας αποστράγγισης») για να αποφύγετε ζημιές που προκαλούνται από τον παγετό.
- Μην χρησιμοποιείτε ποτέ εύφλεκτα σπρέι ή ουσίες σε άμεση γειτνίαση με τη συσκευή.
- Δεν πρέπει να αφήνετε να συσσωρεύονται χνούδια γύρω από το πλυντήριο (δεν ισχύει για συσκευές με εξωτερικό εξαερισμό).

Εγκατάσταση

- Αφαιρέστε όλα τα υλικά συσκευασίας και τις βίδες μεταφοράς πριν χρησιμοποιήσετε τη συσκευή. Διαφορετικά, μπορεί να προκληθεί σοβαρή ζημιά.
- Αυτή η συσκευή είναι εξοπλισμένη με μία βαλβίδα εισόδου και μπορεί να συνδεθεί μόνο στην παροχή κρύου νερού.
- Μετά την εγκατάσταση, η πρίζα σύνδεσης πρέπει να είναι προσβάσιμη.
- Πριν από το πλύσιμο ρούχων για πρώτη φορά, η συσκευή πρέπει να λειτουργήσει μία φορά σε όλα τα προγράμματα χωρίς ρούχα μέσα.
- Πριν από τη χρήση της συσκευής, πρέπει να τη βαθμονομήσετε.
- Μην τοποθετείτε υπερβολικά βαριά αντικείμενα επάνω στη συσκευή, όπως δοχεία νερού ή συσκευές θέρμανσης.

- Πρέπει να χρησιμοποιήσετε τους καινούργιους ελαστικούς σωλήνες που παρέχονται με τη συσκευή και όχι παλιούς.
- Μέγ. πίεση νερού εισόδου 1 MPa. Ελάχ. πίεση νερού εισόδου 0,05 MPa.

Ηλεκτρική σύνδεση

- Βεβαιωθείτε ότι το καλώδιο ρεύματος δεν έχει παγιδευτεί από το μηχάνημα, διαφορετικά μπορεί να υποστεί ζημιά.
- Συνδέστε το προϊόν σε γειωμένη πρίζα που προστατεύεται από ασφάλεια η οποία συμμορφώνεται με τις τιμές του πίνακα «Τεχνικές προδιαγραφές». Η εγκατάσταση της γείωσης πρέπει να γίνει από εξειδικευμένο ηλεκτρολόγο. Βεβαιωθείτε ότι η εγκατάσταση της συσκευής γίνεται σύμφωνα με τους τοπικούς κανονισμούς.
- Οι συνδέσεις νερού και ηλεκτρικού ρεύματος πρέπει να πραγματοποιούνται από εξειδικευμένο τεχνικό σύμφωνα με τις οδηγίες του κατασκευαστή και τους τοπικούς κανονισμούς ασφαλείας.



ΠΡΟΕΙΔΟΠΟΙΗΣΗ:

- Μην χρησιμοποιείτε πολύπριζα ή μπαλαντέζες.
- Η συσκευή δεν πρέπει να χρησιμοποιεί εξωτερική συσκευή μεταγωγής, όπως χρονοδιακόπτη, ή να είναι συνδεδεμένη σε κύκλωμα που ενεργοποιείται και απενεργοποιείται συχνά.
- Μην αποσυνδέσετε το φικ από την πρίζα εάν υπάρχουν εύφλεκτα αέρια στην περιοχή.
- Μην πιάνετε ποτέ το φικ ρεύματος με βρεγμένα χέρια.
- Τραβάτε πάντα το φικ και όχι το καλώδιο.
- Αποσυνδέετε πάντα τη συσκευή από την πρίζα εάν δεν χρησιμοποιείται.

Συνδέσεις νερού

- Ελέγξτε τις συνδέσεις των σωλήνων εισόδου νερού, της βρύσης νερού και του σωλήνα εξόδου για πιθανά προβλήματα λόγω αλλαγών της πίεσης του νερού. Εάν οι συνδέσεις χαλαρώσουν ή έχουν διαρροή, κλείστε τη βρύση νερού και επισκευάστε την.
- Μην χρησιμοποιείτε τη συσκευή πριν οι σωλήνες και οι εύκαμπτοι σωλήνες τοποθετηθούν σωστά από κατάλληλα καταρτισμένα άτομα.
- Η γυάλινη πόρτα μπορεί να γίνει πολύ ζεστή κατά τη διάρκεια της λειτουργίας. Κρατήστε τα παιδιά και τα κατοικίδια ζώα μακριά από τη συσκευή όταν λειτουργεί.
- Οι σωλήνες εισόδου και εξόδου νερού πρέπει να εγκατασταθούν με ασφάλεια και να παραμείνουν άθικτοι.
- Διαφορετικά, μπορεί να προκύψει διαρροή νερού.
- Μην αφαιρείτε το φίλτρο της αντλίας αποστράγγισης ενώ υπάρχει ακόμα νερό στη συσκευή. Ενδέχεται να διαρρεύσουν μεγάλες ποσότητες νερού και υπάρχει κίνδυνος εγκαυμάτων από το καυτό νερό.

Λειτουργία και συντήρηση



ΠΡΟΕΙΔΟΠΟΙΗΣΗ:

- Μη διακόπτετε ποτέ τη λειτουργία του μηχανήματος πριν από το τέλος του κύκλου στεγνώματος, εκτός αν όλα τα ρούχα αφαιρεθούν και διαχωριστούν γρήγορα για να διαχυθεί η θερμότητα.
- Το πλυντήριο δεν πρέπει να χρησιμοποιηθεί αν έχουν χρησιμοποιηθεί βιομηχανικά χημικά για το καθαρίσμα. Κίνδυνος έκρηξης.

- Μη χρησιμοποιείτε ποτέ εύφλεκτους, εκρηκτικούς ή τοξικούς διαλύτες. Μη χρησιμοποιείτε βενζίνη και αλκοόλ κ.λπ. ως απορρυπαντικά. Επιλέξτε μόνο απορρυπαντικά που είναι κατάλληλα για πλύσιμο σε πλυντήριο.
- Βεβαιωθείτε ότι όλες οι τσέπες είναι άδειες. Αιχμηρά και άκαμπτα στοιχεία όπως τα νομίσματα, οι καρφίτσες, τα καρφιά, οι βίδες, οι πέτρες κ.λπ. μπορούν να προκαλέσουν σοβαρή ζημιά στη συσκευή.
- Αφαιρέστε όλα τα αντικείμενα από τις τσέπες, όπως αναπτήρες και σπύρτα, προτού χρησιμοποιήσετε τη συσκευή.
- Ξεπλύνετε καλά τα είδη που έχουν πλυθεί στο χέρι.
- Μη στεγνώνετε άπλυτα ρούχα στη συσκευή.
- Τα αντικείμενα που έχουν λερωθεί με ουσίες όπως μαγειρικό λάδι, ακετόνη, αλκοόλη, βενζίνη, κηροζίνη, υγρά αφαίρεσης λεκέδων, τερεβινθέλαιο, κερύ και καθαριστικά κεριού πρέπει να πλένονται σε ζεστό νερό με επιπλέον ποσότητα απορρυπαντικού πριν στεγνώσουν στη συσκευή.
- Αντικείμενα από αφρώδες ελαστικό (αφρός λάτεξ), σκουφάκια ντους, αδιάβροχα υφάσματα, αντικείμενα με επένδυση από καουτσούκ και ρούχα ή μαξιλάρια με αφρώδες ελαστικό δεν πρέπει να πλένονται στο πλυντήριο.
- Τα μαλακτικά ή παρόμοια προϊόντα θα πρέπει να χρησιμοποιούνται όπως καθορίζεται στις οδηγίες τους.
- Μην προσπαθήσετε ποτέ να ανοίξετε την πόρτα με τη βία.
- Η πόρτα θα ξεκλειδωθεί λίγο μετά το τέλος ενός κύκλου.
- Μην κλείνετε την πόρτα με υπερβολική δύναμη. Εάν είναι δύσκολο να κλείσετε την πόρτα, ελέγξτε εάν τα ρούχα έχουν τοποθετηθεί και κατανεμηθεί σωστά.
- Αποσυνδέετε πάντα τη συσκευή από την πρίζα και κλείνετε τη βρύση νερού πριν από τον καθαρισμό και τη συντήρηση και μετά από κάθε χρήση.
- Μη ρίχνετε ποτέ νερό πάνω στη συσκευή για σκοπούς καθαρισμού. Κίνδυνος ηλεκτροπληξίας!
- Οι επισκευές πρέπει να γίνονται μόνο από τον κατασκευαστή, τον αντιπρόσωπο σέρβις του ή από εξίσου εξειδικευμένα άτομα προς αποφυγή κινδύνων.
- Ο κατασκευαστής δεν ευθύνεται για ζημίες που προκλήθηκαν από την παρέμβαση μη εξουσιοδοτημένων ανθρώπων.

Μεταφορά

- Πριν από τη μεταφορά:
 - Οι βίδες πρέπει να επανατοποθετηθούν στη συσκευή από ένα εξειδικευμένο άτομο
 - Το συσσωρευμένο νερό πρέπει να αποστραγγιστεί από τη συσκευή.
- Αυτή η συσκευή είναι βαριά. Η μεταφορά της πρέπει να γίνεται με προσοχή. Μην κρατάτε ποτέ κανένα τμήμα του μηχανήματος που προεξέχει κατά την ανύψωση. Η πόρτα του μηχανήματος δεν μπορεί να χρησιμοποιηθεί ως λαβή.

Λειτουργία

CIW-10701BA

Χωρητικότητα πλύσης/στεγνώματος ΣΤΕΓΝ

10,0/7,0 κιλά

ΠΡΟΔΙΑΓΡΑΦΕΣ

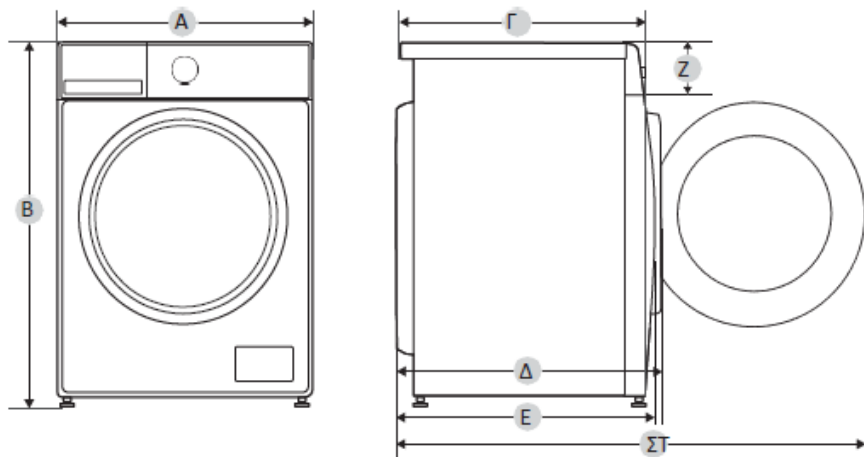

Μοντέλο	CIW-10701BA
Τροφοδοσία ρεύματος	220-240V~,50Hz
ΜΕΓ. Ρεύμα	10 Α
Τυπική πίεση νερού	0,05 MPa-1 MPa
Χωρητικότητα πλύσης	10,0 κιλά
Χωρητικότητα στεγνώματος	7,0 κιλά
Διάσταση	
A	595 χλστ.
B	850 χλστ.
Γ	535 χλστ.
Βάρος	66 κιλά
Ονομαστική ισχύς	1900 W
Ισχύς στεγνώματος	1300 W
Διάσταση αναφοράς	
Δ	600 χλστ.
Ε	580 χλστ.
ΣΤ	1045 χλστ.
Z	135 χλστ.

ΕΠΙΣΚΟΠΗΣΗ ΠΡΟΪΟΝΤΟΣ

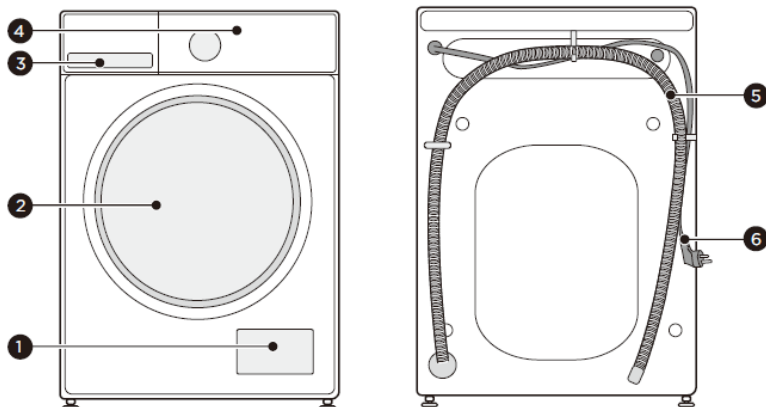

1 Θυρίδα σέρβις

2 Πόρτα

3 Θήκη απορρυπαντικού

4 Πίνακας ελέγχου

5 Σωλήνας αποστράγγισης

6 Καλώδιο ρεύματος

● ΣΗΜΕΙΩΣΗ

Η εικόνα του προϊόντος προορίζεται αποκλειστικά για λόγους απεικόνισης. Δείτε το πραγματικό προϊόν για αναφορά.

Προαιρετικά εξαρτήματα

4 καλύμματα οπών

1 σωλήνας παροχής
κρύου νερού

1 εγχειρίδιο κατόχου

Ηχομονωτική ταινία
(προαιρετικό)

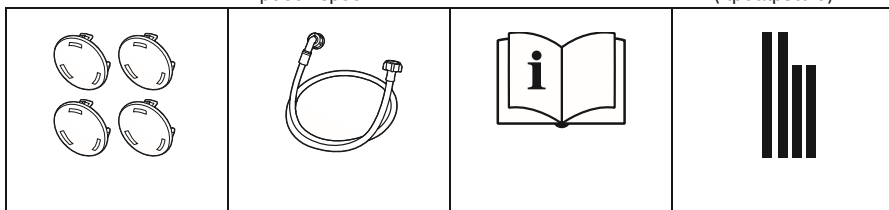

ΟΔΗΓΟΣ ΓΡΗΓΟΡΗΣ ΕΚΚΙΝΗΣΗΣ



ΠΡΟΣΟΧΗ

- Πριν από το πλύσιμο, βεβαιωθείτε ότι η συσκευή έχει εγκατασταθεί σωστά.
- Η συσκευή σας ελέγχθηκε διεξοδικά πριν φύγει από το εργοστάσιο. Για να αφαιρέσετε τυχόν υπολείμματα νερού και να εξουδετερώσετε πιθανές οσμές, συνιστάται να καθαρίσετε τη συσκευή σας πριν από την πρώτη χρήση. Για τον λόγο αυτό, συνιστάται να καθαρίσετε το εσωτερικό του κάδου εκτελώντας το πρόγραμμα «ΚΑΘΑΡΙΣΜΟΣ ΚΑΔΟΥ» ή άλλο πρόγραμμα με την προαιρετική θερμοκρασία των 90 °C. Προσέξτε να μην βάλετε ρούχα και απορρυπαντικό στη συσκευή.

Βαθμονόμηση

Συνιστάται να βαθμονομήσετε τη συσκευή, ώστε να παρέχει την καλύτερη απόδοση. Η συσκευή είναι σε θέση να ανιχνεύσει την ποσότητα των ρούχων που τοποθετούνται. Αυτή η λειτουργία βελτιστοποιεί την απόδοση του προϊόντος ελαχιστοποιώντας την κατανάλωση ενέργειας και νερού, εξοικονομώντας έτσι χρήματα και χρόνο. Για τον λόγο αυτό, συνιστάται η βαθμονόμηση της συσκευής για βέλτιστη χρήση.

1- Αφαιρέστε όλα τα εξαρτήματα από τον κάδο και κλείστε την πόρτα.

2- Συνδέστε το φινι στην πρίζα.

3- Ενεργοποιήστε το πλυντήριο και μέσα σε 10 δευτερόλεπτα πατήστε ταυτόχρονα «Ταχύτητα» και «Λήξη καθυστέρησης» (για 3 δευτερόλεπτα) μέχρι να εμφανιστεί η ένδειξη «t19».

4- Πατήστε ▷|| για να εκκινήσετε τη συσκευή. Αρχικά εμφανίζεται η ένδειξη «Ο» και στη συνέχεια εμφανίζεται η ένδειξη «***» (όπως «126») που υποδεικνύει την ταχύτητα του κάδου σε πραγματικό χρόνο. Όταν ο αριθμός φτάσει σε μια συγκεκριμένη τιμή (σταματήσει να αλλάζει), αυτό σημαίνει ότι το πλυντήριο έχει βαθμονομηθεί με επιτυχία.

1. Πριν από το πλύσιμο

1. Συνδέστε στο ρεύμα

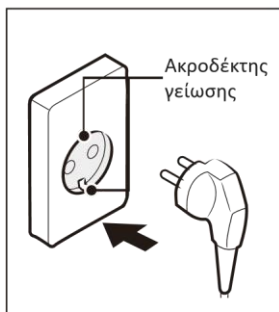

2. Ανοίξτε τη βρύση

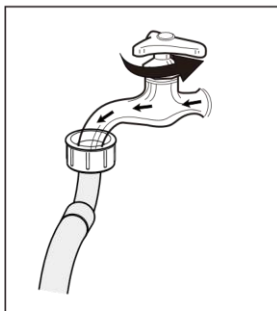

3. Βάλτε ρούχα

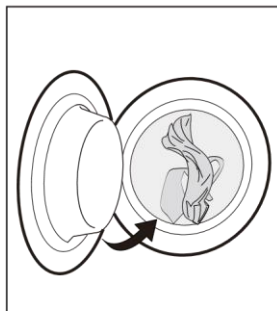

4. Κλείστε την πόρτα

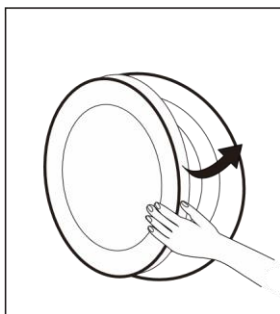

5. Προσθέστε απορρυπαντικό

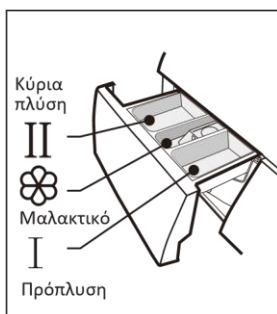

● ΣΗΜΕΙΩΣΗ

- Εάν έχει επιλεγεί η λειτουργία πρόπλυσης, πρέπει να προστεθεί απορρυπαντικό στη θήκη I.
- Όταν κλείνετε την πόρτα, βεβαιωθείτε ότι δεν έχουν πιαστεί ρούχα ανάμεσα στον δακτύλιο στεγανοποίησης και την πόρτα του πλυντηρίου, για να αποφύγετε τη διαρροή νερού και τη ζημιά στον δακτύλιο στεγανοποίησης κατά τη διάρκεια του πλυσίματος.

2. Πλύσιμο

1. Επιλέξτε πρόγραμμα

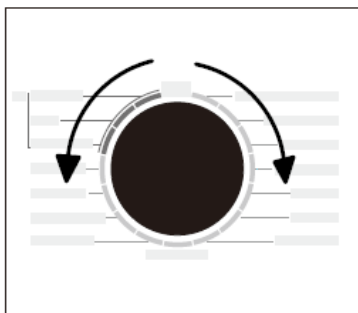

2. Επιλέξτε λειτουργία ή παραμείνετε στις προεπιλεγμένες ρυθμίσεις

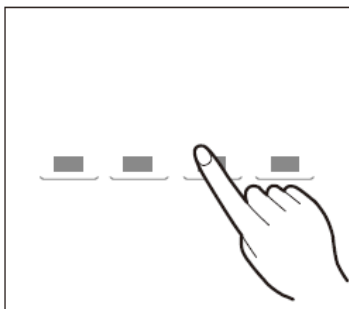

3. Πατήστε Έναρξη/Παύση για να ξεκινήσει το πρόγραμμα

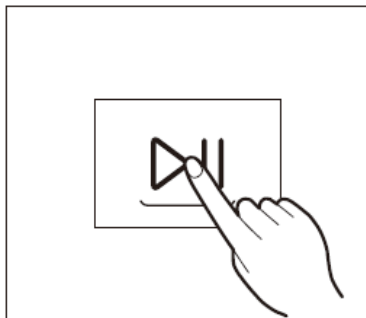

● ΣΗΜΕΙΩΣΗ

1. Εάν έχει επιλεγεί η προεπιλεγμένη ρύθμιση, μπορείτε να παραλείψετε το βήμα 2.
2. Το διάγραμμα με τα κουμπιά λειτουργίας είναι μόνο για αναφορά. Ανατρέξτε στο πραγματικό προϊόν για αναφορά.

3. Μετά το πλύσιμο

Ηχείο ο βομβητής και εμφανίζεται η ένδειξη «End» στην οθόνη.

ΕΓΚΑΤΑΣΤΑΣΗ ΠΡΟΪΟΝΤΟΣ

 Εργαλεία που απαιτούνται για την εγκατάσταση από εσάς (δεν περιλαμβάνονται)

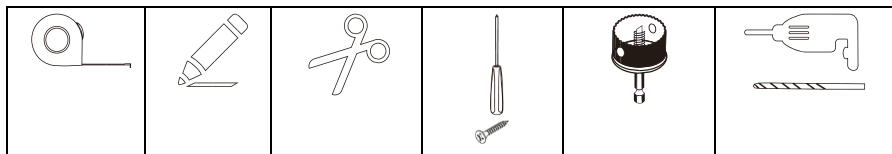

Χώρος εγκατάστασης

ΠΡΟΕΙΔΟΠΟΙΗΣΗ

- Η σταθερότητα είναι σημαντική ώστε να αποτρέπεται η μετακίνηση της συσκευής!
- Βεβαιωθείτε ότι η συσκευή είναι ευθυγραμμισμένη και σταθερή.
- Βεβαιωθείτε ότι το προϊόν δεν πατάει το καλώδιο ρεύματος.
- Βεβαιωθείτε ότι διατηρείτε τις ελάχιστες αποστάσεις από τους τοίχους, όπως φαίνεται στην εικόνα.

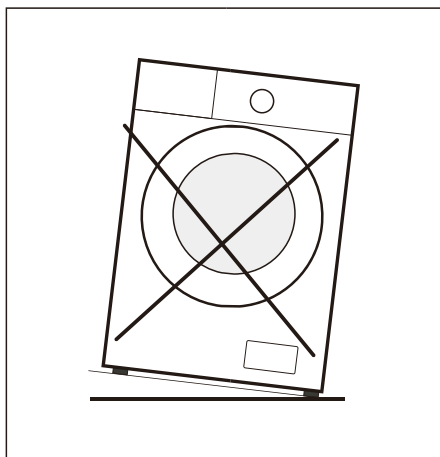
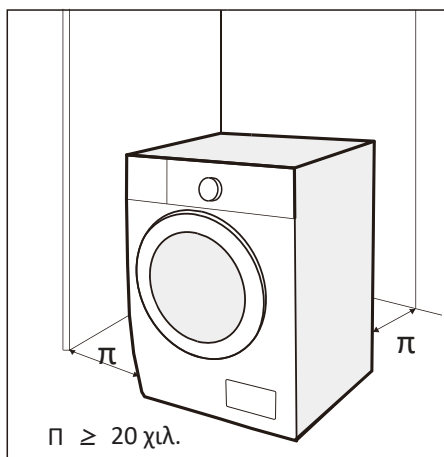

Πριν από την εγκατάσταση του μηχανήματος, επιλέξτε μια θέση ως εξής:

1. Άκαμπτη, στεγνή και επίπεδη επιφάνεια.
2. Αποφύγετε το άμεσο ηλιακό φως.
3. Επαρκής εξαερισμός.
4. Η θερμοκρασία δωματίου είναι πάνω από 5 °C.
5. Κρατήστε τη συσκευή μακριά από πηγές θερμότητας, όπως σόμπες ή θερμάστρες.

Αποσυσκευασία της συσκευής

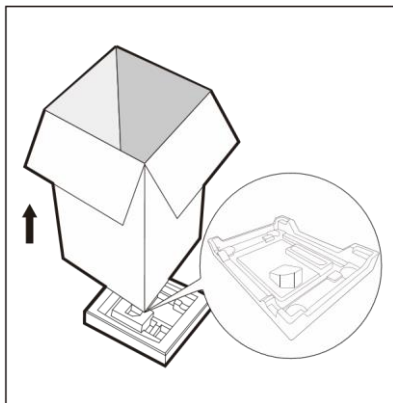

⚠ ΠΡΟΕΙΔΟΠΟΙΗΣΗ

- Το υλικό συσκευασίας (π.χ. μεμβράνες, φελιζόλ) μπορεί να είναι επικίνδυνο για τα παιδιά.
- Υπάρχει κίνδυνος ασφυξίας! Κρατήστε όλες τις συσκευασίες μακριά από τα παιδιά.

1. Αφαιρέστε το κουτί από χαρτόνι και τα υλικά συσκευασίας από φελιζόλ.
2. Ανασηκώστε τη συσκευή και αφαιρέστε τη συσκευασία της βάσης.
3. Αφαιρέστε την ταινία που ασφαλίζει το καλώδιο ρεύματος και τον εύκαμπτο σωλήνα αποστράγγισης.
4. Αφαιρέστε τον σωλήνα εισόδου από τον κάδο.

Αφαιρέστε τις βίδες μεταφοράς

⚠ ΠΡΟΕΙΔΟΠΟΙΗΣΗ

Πριν χρησιμοποιήσετε το προϊόν, πρέπει να αφαιρέσετε τις βίδες μεταφοράς από την πίσω πλευρά.

1. Χαλαρώστε τις 4 βίδες μεταφοράς με ένα κλειδί.



2. Αφαιρέστε τις βίδες και τα λαστιχάκια και φυλάξτε τις για μελλοντική χρήση.

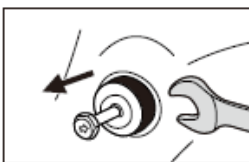

3. Κλείστε τις οπές με τα καπάκια οπών.



Ευθυγράμμιση της συσκευής

ΠΡΟΕΙΔΟΠΟΙΗΣΗ

Τα παξιμάδια ασφάλισης και στα τέσσερα πόδια πρέπει να βιδωθούν καλά στο περίβλημα.

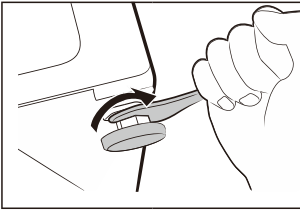

1. Ξεσφίξτε το παξιμάδι ασφάλισης.
2. Περιστρέψτε το πόδι μέχρι να φτάσει στο δάπεδο.
3. Ρυθμίστε τα πόδια και ασφαλίστε τα παξιμάδια με κλειδί.
Βεβαιωθείτε ότι η συσκευή είναι επίπεδη χρησιμοποιώντας ένα αλφάδι.

Συνδέστε τον σωλήνα παροχής νερού

ΠΡΟΕΙΔΟΠΟΙΗΣΗ

Για να αποφύγετε τυχόν διαρροές ή ζημιές από νερό, ακολουθήστε τις οδηγίες του παρόντος κεφαλαίου.

- Μην τσακίζετε, συνθλίβετε ή τροποποιείτε τον σωλήνα εισόδου νερού.

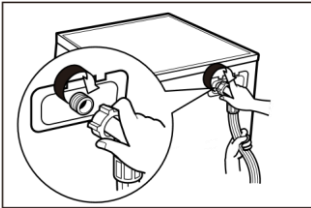

Συνδέστε τον σωλήνα παροχής νερού στη βαλβίδα εισόδου νερού και μια βρύση νερού με κρύο νερό, όπως υποδεικνύεται.

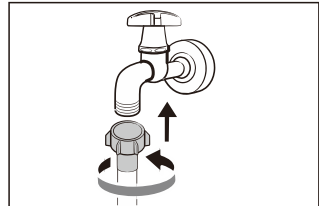

ΣΗΜΕΙΩΣΗ

- Συνδέστε με το χέρι, μη χρησιμοποιείτε εργαλεία. Ελέγξτε αν οι συνδέσεις είναι σφιχτές.

Σωλήνας αποστράγγισης

ΠΡΟΕΙΔΟΠΟΙΗΣΗ

- Μην τσακίζετε και μην τεντώνετε υπερβολικά τον σωλήνα αποστράγγισης.
- Τοποθετήστε σωστά τον σωλήνα αποστράγγισης, διαφορετικά η ζημιά μπορεί να προκαλέσει διαρροή νερού.
- Δεν επιτρέπεται η αφαίρεση της πόρπης του σωλήνα αποστράγγισης.

Υπάρχουν δύο τρόποι για να τοποθετήσετε το άκρο του σωλήνα αποστράγγισης:

1. Βάλτε το στον νιπτήρα.

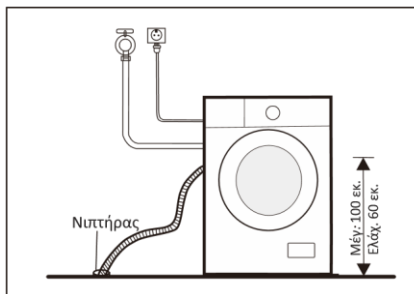

2. Συνδέστε το στη διακλάδωση του σωλήνα αποχέτευσης του νιπτήρα.

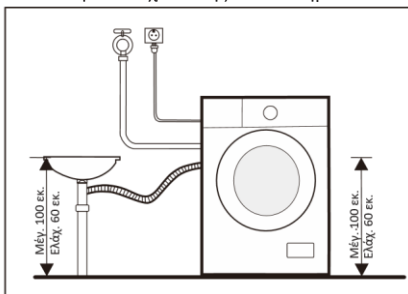

Ηχομονωτική ταινία

ΣΗΜΕΙΩΣΗ

- Μην παραλείψετε να τοποθετήσετε τις ακουστικές ταινίες, οι οποίες μπορούν αποτελεσματικά να μειώσουν τον θόρυβο που προκαλείται από τη συσκευή κατά τη διάρκεια της λειτουργίας της, προκειμένου να έχετε ένα πιο ήσυχο και ήρεμο περιβάλλον διαβίωσης.

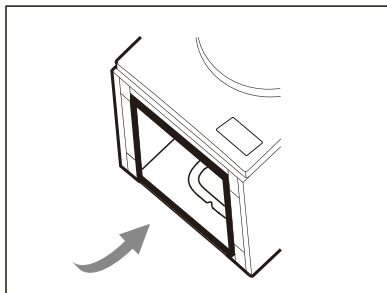
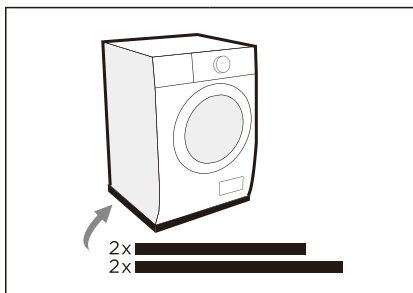

- Ξαπλώστε τη συσκευή στο δάπεδο, χρησιμοποιώντας κάποιο μαλακό υλικό, όπως φελιζόλ ή ρούχο, μεταξύ της συσκευής και του δαπέδου για προστασία.
- Κολλήστε τις 2 μακρύτερες ταινίες στις μακρύτερες κάτω ακμές της συσκευής και τις 2 μικρότερες ταινίες στις κοντύτερες κάτω ακμές.

ΟΔΗΓΙΕΣ ΛΕΙΤΟΥΡΓΙΑΣ

Πριν από κάθε πλύση

- Η θερμοκρασία περιβάλλοντος της συσκευής πρέπει να είναι 5 °C - 40 °C. Εάν χρησιμοποιηθεί σε θερμοκρασία κάτω από 0 °C, η βαλβίδα εισόδου και το σύστημα αποστράγγισης ενδέχεται να υποστούν ζημιά. Εάν η συσκευή είναι εγκατεστημένη σε συνθήκες παγετού, θα πρέπει να μεταφερθεί σε κανονική θερμοκρασία περιβάλλοντος για να διασφαλιστεί ότι ο σωλήνας παροχής νερού και ο σωλήνας αποστράγγισης μπορούν να ξεπαγώσουν πριν από τη χρήση.
- Ελέγξτε τις ετικέτες φροντίδας των ρούχων και τις οδηγίες χρήσης του απορρυπαντικού πριν από το πλύσιμο. Χρησιμοποιήστε απορρυπαντικό που δεν αφρίζει ή που αφρίζει λίγο στο πλυντήριο.

1. Βγάλτε όλα τα αντικείμενα από τις τσέπες

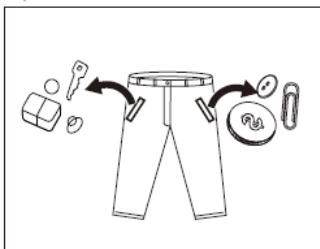

2. Ταξινομήστε τα ρούχα ανάλογα με το χρώμα και τον τύπο του υφάσματος

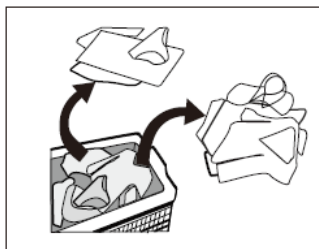

3. Δέστε τις μακριές υφασμάτινες λωρίδες και ζώνες, κλείστε τα φερμουάρ και τα κουμπιά

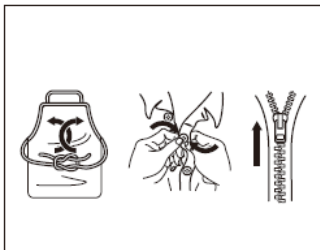

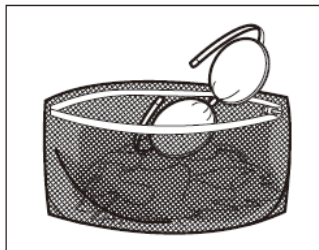

4. Βάλτε τα μικρά αντικείμενα σε μια τσάντα πλυντηρίου



⚠ ΠΡΟΕΙΔΟΠΟΙΗΣΗ

- Μην πλένετε αντικείμενα που έχουν καθαριστεί, πλυθεί, μουλιαστεί ή εμποτιστεί με εύφλεκτες ή εκρηκτικές ουσίες όπως κερί, λάδι, χρώμα, βενζίνη, οινόπνευμα, κηροζίνη και άλλα εύφλεκτα υλικά.
- Το πλύσιμο μεμονωμένων ρούχων μπορεί εύκολα να δημιουργήσει μεγάλη εκκεντρότητα. Ως εκ τούτου, συνιστάται να προσθέσετε ένα ή δύο ακόμη ρούχα στο πλύσιμο, έτσι ώστε το στύψιμο να μπορεί να γίνει ομαλά.
- Μην πλένετε ή στύβετε αδιάβροχα καθίσματα, πατάκια ή ρούχα.

Θήκη απορρυπαντικού

- I Πρόπλυση
- II Κύρια πλύση
-  Μαλακτικό
-  Κουμπί απελευθέρωσης για άνοιγμα της θήκης

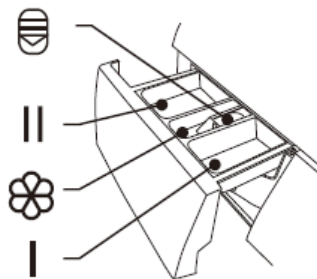

ΠΡΟΣΟΧΗ

- Βάλτε απορρυπαντικό μόνο στη θήκη I όταν έχει επιλεγεί η λειτουργία πρόπλυσης.
- Μη βάζετε ταμπλέτες απορρυπαντικού στη θήκη απορρυπαντικού.

Πρόγραμμα	I	II / 		Πρόγραμμα	I	II / 	
ΒΑΜΒΑΚΕΡΑ	●		○	ΚΑΘΑΡΙΣΜΑ ΚΑΔΟΥ			
ΑΝΑΜΕΙΚΤΑ	●		○	ΜΟΝΟ ΣΤΥΨΙΜΟ			
ΜΩΡΟΥΔΙΑΚΑ	●		○	ΟΓΚΩΔΗ		●	○
ΓΡΗΓΟΡΗ ΠΛΥΣΗ 15'	●		○	ΜΑΛΛΙΝΑ		●	○
ΠΛ/ΣΤ 1 ώρας	●		○	ECO 40-60		●	○
ΜΟΝΟ ΣΤΕΓΝΩΜΑ				ΤΑΧΥΠΡΟΓΡΑΜΜΑ 59'		●	○
ΠΛΥΣΙΜΟ ΚΑΙ ΣΤΕΓΝΩΜΑ	●		○	20°C CARE+		●	○
ΣΥΝΘΕΤΙΚΑ	●		○	PET CARE		●	○

● Υποχρεωτικό

○ Προαιρετικό

Συστάσεις για το απορρυπαντικό

Συνιστώμενο απορρυπαντικό πλύσης	Είδη ρούχων και υφασμάτων	Κύκλοι πλύσης	Θερμοκρασία πλύσης °C
Απορρυπαντικό βαρέος τύπου με λευκαντικά και προαιρετικά λαμπρυντικό	Λευκά βαμβακερά ή λινά ρούχα ανθεκτικά στις υψηλές θερμοκρασίες	BAMBAKEPA, ECO 40-60, ANAMEIKTA	40
Απορρυπαντικό για χρωματιστά χωρίς λευκαντικό και προαιρετικό λαμπρυντικό	Χρωματιστά ρούχα από βαμβάκι ή λινό	BAMBAKEPA, ECO 40-60, ANAMEIKTA	40
Απορρυπαντικό για χρωματιστά ή ήπιο απορρυπαντικό χωρίς λευκαντικά	Χρωματιστά ρούχα από ίνες εύκολης φροντίδας ή συνθετικά υλικά	20 °C CARE+	20
Ήπιο απορρυπαντικό πλύσης	Ευαίσθητα υφάσματα, μετάξι, βισκόζη	ΓΡΗΓΟΡΗ ΠΛΥΣΗ 15'	Κρύο
Ειδικό απορρυπαντικό για μάλλινα	Μάλλινα	ΜΑΛΛΙΝΑ	40

ΣΗΜΕΙΩΣΗ

- Το συμπυκνωμένο απορρυπαντικό ή πρόσθετο μπορεί να αραιωθεί σε νερό πριν το ρίξετε στη θήκη απορρυπαντικού, προκειμένου να αποφύγετε να φράξει η είσοδός του και να προκληθεί υπερχειλίση νερού.
- Επιλέξτε τον κατάλληλο τύπο απορρυπαντικού για μέγιστη απόδοση πλύσης και ελάχιστη κατανάλωση νερού και ενέργειας.
- Για να επιτευχθεί το καλύτερο αποτέλεσμα καθαρισμού, είναι σημαντική η κατάλληλη δοσολογία του απορρυπαντικού.
- Χρησιμοποιήστε μειωμένη ποσότητα απορρυπαντικού εάν ο κάδος δεν έχει γεμίσει εντελώς.
- Πάντα να προσαρμόζετε την ποσότητα του απορρυπαντικού σύμφωνα με τη σκληρότητα του νερού. Εάν το νερό της βρύσης σας είναι ήπιο, χρησιμοποιήστε λιγότερο απορρυπαντικό.
- Η δόση πρέπει να είναι ανάλογη με το πόσο βρώμικα είναι τα ρούχα σας. Λιγότερα βρώμικα ρούχα απαιτούν λιγότερο απορρυπαντικό.
- Το πολύ συμπυκνωμένο απορρυπαντικό απαιτεί ιδιαίτερα ακριβή δοσολογία.

Τα ακόλουθα συμπτώματα αποτελούν ένδειξη υπερβολικής δόσης απορρυπαντικού:

- Παρά πολύς αφρός
- Κακό αποτέλεσμα πλύσης και ξεπλύματος

Τα ακόλουθα συμπτώματα αποτελούν ένδειξη πολύ μικρής δόσης απορρυπαντικού - -

Το πλυμένα ρούχα γίνονται γκρι.

- Συσσωρεύονται άλατα στον κάδο, στο θερμαντικό στοιχείο ή/και στα πλυμένα ρούχα.

Πίνακας ελέγχου

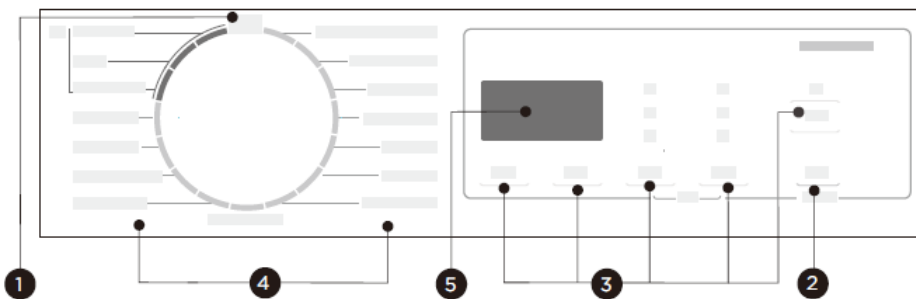

1 ΕΝΕΡΓΟΠΟΙΗΣΗ

Ενεργοποιεί/Απενεργοποιεί τη συσκευή.

2 Έναρξη/Παύση

Ξεκίνημα ή διακοπή του προγράμματός σας.

3 Επιλογές

Σας επιτρέπει να επιλέξετε πρόσθετες λειτουργίες.

4 Προγράμματα

Διαθέσιμα ανάλογα με τον τύπο του πλυντηρίου.

5 Οθόνη

Στην οθόνη εμφανίζονται οι ρυθμίσεις, ο εκτιμώμενος χρόνος που απομένει, οι επιλογές και τα μηνύματα κατάστασης.

☰ ΣΗΜΕΙΩΣΗ

- Το διάγραμμα είναι μόνο για αναφορά. Ανατρέξτε στο πραγματικό προϊόν ως πρότυπο.

Ενδείξεις οθόνης

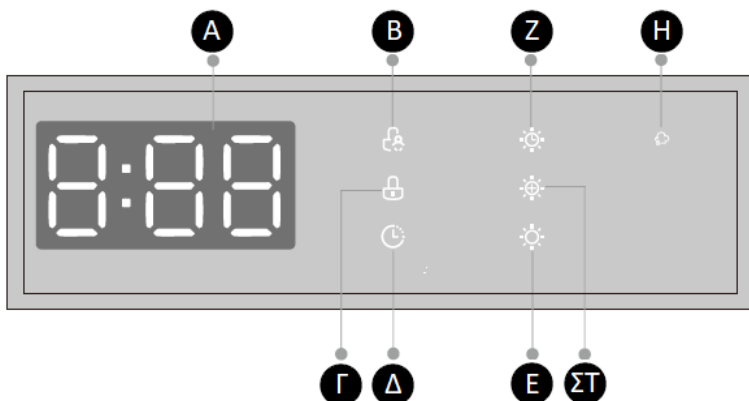

Α Ένδειξη οθόνης

Wash Time
125
Speed
500
End
End

Delay Time
2H
Error
E30
Temp.
30

Β Κλείδωμα για παιδιά

Γ Κλείδωμα πόρτας

Δ Καθυστέρηση

Ε Κανονικό στέγνωμα







ΣΤ Επιπλέον στέγνωμα

Ζ Στέγνωμα με χρονομέτρηση

Η Ατμός

Προγράμματα

Μοντέλο: CIW-10701BA

Πρόγραμμα	Ποσότητα ρούχων για πλύσιμο/στεγνώμα (κιλά)	Θερμοκρασία (°C)	Προεπιλεγμένη ώρα (ώ:λ)
 ΒΑΜΒΑΚΕΡΑ	10,0/7,0	40	3:39
 ΑΝΑΜΕΙΚΤΑ	10,0/7,0	40	1:20
 ΜΩΡΟΥΔΙΑΚΑ	10,0/7,0	60	2:01
ΓΡΗΓΟΡΗ ΠΛΥΣΗ 15'	2,0/--	Κρύο	0:15
 ΠΛ/ΣΤΕΓΝ 1 ώρας	1,0/1,0	--	0:58
 ΜΟΝΟ ΣΤΕΓΝΩΜΑ	--/7,0	--	4:10
 ΠΛΥΣΙΜΟ & ΣΤΕΓΝΩΜΑ	7,0/7,0	--	5:04
 ΣΥΝΘΕΤΙΚΑ	5,0/3,5	40	3:18
ΚΑΘΑΡΙΣΜΑ ΚΑΔΟΥ	--	90	1:18
ΜΟΝΟ ΣΤΥΨΙΜΟ	10,0/--	--	0:12
ΟΓΚΩΔΗ ΕΙΔΗ	10,0/--	40	1:48
ΜΑΛΛΙΝΑ	2,0/--	40	1:07
ECO 40-60	10,0/--	--	3:59
ΤΑΧΥΠΡΟΓΡΑΜΜΑ 59'	5,0/--	30	0:59
20 °C CARE+	5,0/--	20	1:08
PET CARE	5,0/--	40	2:04

ΣΗΜΕΙΩΣΗ

- Οι παράμετροι σε αυτόν τον πίνακα είναι μόνο για αναφορά του χρήστη. Οι πραγματικές παράμετροι μπορεί να διαφέρουν από τις παραμέτρους στον παραπάνω πίνακα.

CIW-10701BA							
Κύκλος	Ονομαστική χωρητικότητα σε κιλά	Ρύθμιση θερμοκρασίας σε °C	Διάρκεια κύκλου σε ώρες και λεπτά	Κατανάλωση ενέργειας σε kWh/κύκλο λειτουργίας	Κατανάλωση νερού σε λίτρο/κύκλο λειτουργίας	Υψηλότερη θερμοκρασία σε °C ¹⁾	Υπολειπόμενη υγρασία σε %/ατροφές συψύματος ²⁾
ΓΡΗΓΟΡΗ ΠΛΥΣΗ 15'	2,0	Κρύο	0:15	0,030	31	Κρύο	70%/800
20 °C CARE+	5,0	20	1:08	0,207	51	20	65%/1000
ΜΩΡΟΥΔΙΑΚΑ	10,0	60	2:01	1,528	85	60	65%/1000
ΑΝΑΜΕΙΚΤΑ	10,0	40	1:20	0,871	85	40	70%/800
ΒΑΜΒΑΚΕΡΑ	10,0	60	3:44	1,708	85	60	53%/1400
ECO 40-60 ³⁾	10,0	--	3:59	0,870	66,0	37	53,9%/1351
	5,0	--	3:00	0,575	54,0	33	53,9%/1351
	2,5	--	3:00	0,240	41,5	23	53,9%/1351
ΠΛΥΣΙΜΟ ΚΑΙ ΣΤΕΓΝΩΜΑ	7,0	--	9:40	4,280	115,0	27	3%/1351
	3,5	--	7:00	2,145	77,0	23	3%/1351

- Τα παραπάνω δεδομένα προορίζονται μόνο για αναφορά και ενδέχεται να αλλάξουν λόγω διαφορετικών συνθηκών πραγματικής χρήσης.
- Οι τιμές που παρέχονται για τα προγράμματα εκτός του προγράμματος ECO 40-60 και του προγράμματος «Πλύσιμο και Στέγνωμα» είναι μόνο ενδεικτικές.
- Το πρόγραμμα 20 °C CARE+ είναι σε θέση να καθαρίσει ελαφρώς λερωμένα βαμβακερά ρούχα. Η ονομαστική θερμοκρασία των 20 °C συμμορφώνεται με τον κανονισμό (ΕΕ) 2019/2023.
- Όσον αφορά τα (ΕΕ)2019/2014, (ΕΕ)2019/2023, (ΕΕ)2021/340, (ΕΕ)2021/341
 Η κατηγορία ενεργειακής απόδοσης ΕΕ είναι: D
 Πρόγραμμα ενεργειακών δοκιμών: ECO 40-60. Η προεπιλογή είναι άλλο πρόγραμμα.
 Η μισή ποσότητα ρούχων για το πλυντήριο των 10,0 κιλών είναι 5,0 κιλά.
 Το ένα τέταρτο ποσότητας ρούχων για το πλυντήριο των 10,0 κιλών είναι 2,5 κιλά.
 Πρόγραμμα δοκιμής ενέργειας: Πλύσιμο και Στέγνωμα, Επίπεδο στεγνώματος: d-3, Επιπλέον στέγνωμα, Λοιπές προεπιλογές.
 Ποσότητα για στέγνωμα σε πλυντήριο 10,0 κιλών: 7,0 κιλά. Μισή ποσότητα για στέγνωμα: 3,5 κιλά.

Προγράμματα

- 1) Η υψηλότερη θερμοκρασία που επιτυγχάνεται από τα ρούχα στον κύκλο πλύσης για τουλάχιστον 5 λεπτά.
- 2) Η υπολειμματική υγρασία μετά τον κύκλο πλύσης σε ποσοστό περιεκτικότητας σε νερό και η ταχύτητα στυψίματος στην οποία επιτεύχθηκε.
- 3) Το πρόγραμμα ECO 40-60 είναι σε θέση να καθαρίσει κανονικά λερωμένα βαμβακερά ρούχα που έχουν δηλωθεί ότι πλένονται στους 40 °C ή στους 60 °C, μαζί στον ίδιο κύκλο. Το πρόγραμμα αυτό χρησιμοποιείται για την αξιολόγηση της συμμόρφωσης με τον κανονισμό (ΕΕ) 2019/2023.
- 4) Το πρόγραμμα Πλύσιμο και Στέγνωμα, επίπεδο στεγνώματος «d-3» Επιπλέον στέγνωμα μπορεί να καθαρίσει κανονικά λερωμένα βαμβακερά που γράφει στην ετικέτα ότι μπορούν να πλυθούν στους 40 °C, μαζί στον ίδιο κύκλο και να στεγνώσουν έτσι ώστε να μπορούν αμέσως να τοποθετηθούν στην ντουλάπα. Αυτό το πρόγραμμα χρησιμοποιείται για να εκτιμήσει τη συμμόρφωση με τους κανονισμούς (ΕΕ) 2019/2014, (ΕΕ) 2019/2023, (ΕΕ) 2021/340, (ΕΕ) 2021/341.

Τα πιο αποδοτικά προγράμματα όσον αφορά την κατανάλωση ενέργειας είναι γενικά εκείνα που λειτουργούν σε χαμηλότερες θερμοκρασίες και μεγαλύτερη διάρκεια.

Η φόρτωση του οικιακού πλυντηρίου ρούχων μέχρι τη χωρητικότητα που υποδεικνύεται για τα αντίστοιχα προγράμματα θα συμβάλει στην εξοκονόμηση ενέργειας και νερού.

Ο θόρυβος και η υπολειμματική υγρασία επηρεάζονται από την ταχύτητα στυψίματος: Όσο υψηλότερη είναι η ταχύτητα στυψίματος στο στάδιο στυψίματος, τόσο μεγαλύτερος είναι ο θόρυβος και τόσο χαμηλότερη είναι η υπολειμματική υγρασία.



ΠΡΟΣΟΧΗ

- Εάν παρουσιαστεί διακοπή ρεύματος κατά τη λειτουργία του μηχανήματος, μια ειδική μνήμη αποθηκεύει το επιλεγμένο πρόγραμμα. Το μηχάνημα θα συνεχίσει το πρόγραμμα όταν αποκατασταθεί η παροχή ρεύματος.



























Προγράμματα

ΒΑΜΒΑΚΕΡΑ	Σκληρά υφάσματα, υφάσματα ανθεκτικά στη θερμότητα, βαμβακερά ή λινά.
ΤΑΧΥΠΛΥΣΙΜΟ 59'	Πλύνετε λίγα όχι πολύ λερωμένα ρούχα γρήγορα.
ΣΥΝΘΕΤΙΚΑ	Πλύνετε συνθετικά υφάσματα, π.χ. πουκάμισα, παλτά, ανάμεικτα. Όταν πλένετε πλεκτά, πρέπει να μειώνεται την ποσότητα απορρυπαντικού λόγω της χαλαρής κατασκευής των ινών και της εύκολης διαμόρφωσης φυσαλίδων.
ΜΩΡΟΥΔΙΑΚΑ	Το πρόγραμμα πλύσης μωρουδιακών, καθαρίζει καλύτερα τα ρούχα και κάνει την απόδοση του ξεβγάλματος καλύτερη για την προστασία του δέρματος του μωρού.
ΜΟΝΟ ΣΤΕΓΝΩΜΑ	Επιλέξτε το για το στέγνωμα ρούχων. Χρόνος στεγνώματος ανάλογα με την ποσότητα.
ΑΝΑΜΕΙΚΤΑ	Ανάμεικτα ρούχα από βαμβακερά και συνθετικά υφάσματα.
20 °C CARE+	Για ελαφρώς λερωμένα βαμβακερά ρούχα, σε ονομαστική θερμοκρασία 20 °C.
PET CARE	Καθαρίστε τις τρίχες των κατοικίδιων από τα ρούχα σε βάθος και περιορίστε την ανάπτυξη μικροοργανισμών.
ΓΡΗΓΟΡΗ ΠΛΥΣΗ 15'	Αυτή η διαδικασία επιλέγει από προεπιλογή τη Γρήγορη Πλύση 15', πατήστε «Στέγνωμα» για να επιλέξετε το πρόγραμμα ΠΛ & ΣΤΕΓΝ 1 ώρα Εξαιρετικά σύντομο πρόγραμμα περίπου, κατάλληλο για ελαφρώς λερωμένα ρούχα σε μικρές ποσότητες.
ΠΛ/ΣΤΕΓΝ 1 ώρα	Για μικρά συνθετικά ρούχα ή πουκάμισα, το όριο της ποσότητας των ρούχων είναι 1 κιλό (περίπου 4 πουκάμισα).
ΠΛΥΣΙΜΟ & ΣΤΕΓΝΩΜΑ	Το τυπικό πρόγραμμα για πλύσιμο και στέγνωμα.
ΜΑΛΛΙΝΑ	Μάλλινα χειροποίητα ή μηχανής που πλένονται στο πλυντήριο ή υφάσματα με αρκετό μαλλί. Ιδιαίτερα ήπιο πρόγραμμα πλύσης για να αποτρέψει τη συρρίκνωση, μεγαλύτερες παύσεις προγράμματος (τα υφάσματα παραμένουν στο υγρό πλύσης).
ΜΟΝΟ ΣΤΥΨΙΜΟ	Στύβει τα ρούχα και αποστραγγίζει το νερό.
ECO 40-60	Είναι σε θέση να καθαρίσει κανονικά λερωμένα βαμβακερά ρούχα που έχουν δηλωθεί ότι πλένονται στους 40 °C ή στους 60 °C, μαζί στον ίδιο κύκλο.
ΚΑΘΑΡΙΣΜΟΣ ΚΑΔΟΥ	Ειδική ρύθμιση σε αυτήν τη συσκευή για καθάρισμα του κάδου και του σωλήνα. Εφαρμόζει αποστείρωση με υψηλή θερμοκρασία 90 °C για πιο οικολογικό πλύσιμο ρούχων. Όταν εκτελείται αυτό το πρόγραμμα, δεν μπορούν να προστεθούν άλλα ρούχα ή είδη για πλύσιμο. Εάν βάλετε κατάλληλη ποσότητα λευκαντικού χλωρίου, το αποτέλεσμα καθαρισμού του κάδου θα είναι καλύτερο. Μπορείτε να χρησιμοποιείτε αυτό το πρόγραμμα τακτικά, ανάλογα με τις ανάγκες σας.
ΟΓΚΩΔΗ ΡΟΥΧΑ	Αυτό το πρόγραμμα είναι ειδικά σχεδιασμένο για πλύσιμο ογκωδών ρούχων.

ΣΗΜΕΙΩΣΗ

- Το διάγραμμα είναι μόνο για αναφορά. Ανατρέξτε στο πραγματικό προϊόν ως πρότυπο.
- Όταν τελειώσει το πρόγραμμα, θα αναβοσβήνει η ένδειξη «End» στην οθόνη. Γυρίστε τον επιλογέα στη θέση «Off».

Επιλογές

Κύκλος	Προεπιλεγμένη θερμοκρασία (°C)	Προεπιλεγμένη ταχύτητα συψίματος (σ.α.λ.)	Πρόσθετες λειτουργίες
ΒΑΜΒΑΚΕΡΑ	40	800	  
ΑΝΑΜΕΙΚΤΑ	40	800	  
ΜΩΡΟΥΔΙΑΚΑ	60	1000	  
ΓΡΗΓΟΡΗ ΠΛΥΣΗ 15'	Κρύο	800	
ΠΛ/ΣΤΕΓΝ 1 ώρα	--	--	 
ΜΟΝΟ ΣΤΕΓΝΩΜΑ	--	1200	 
ΠΛΥΣΙΜΟ ΚΑΙ ΣΤΕΓΝΩΜΑ	--	--	 
ΣΥΝΘΕΤΙΚΑ	40	800	 
ΚΑΘΑΡΙΣΜΟΣ ΚΑΔΟΥ	90	--	
ΜΟΝΟ ΣΤΥΨΙΜΟ	--	1000	
ΟΓΚΩΔΗ ΡΟΥΧΑ	40	1000	
ΜΑΛΛΙΝΑ	40	600	
ECO 40-60	--	--	
ΤΑΧΥΠΛΥΣΗ 59'	30	1000	
20 °C CARE+	20	1000	
PET CARE	40	1200	

ΣΗΜΕΙΩΣΗ

- Για τη μέγιστη ταχύτητα συψίματος, τον χρόνο του προγράμματος και άλλες λεπτομέρειες του προγράμματος ECO 40-60, ανατρέξτε στη σελίδα «Τεχνικό δελτίο προϊόντος».
- Ο πίνακας δείχνει τις επιλογές ρύθμισης που προσφέρει κάθε κύκλος.



Ταχύτητα συψίματος

Όταν χρειάζεται, η ταχύτητα συψίματος μπορεί να ρυθμιστεί πατώντας το κουμπί ταχύτητας στα ακόλουθα βήματα: 0-400-600-800-1000-1200-1400.



Λήξη καθυστέρησης

1. Επιλέξτε ένα πρόγραμμα.
2. Πατήστε το κουμπί για να επιλέξετε τον χρόνο καθυστέρησης από 0 έως 24 ώρες.
3. Πατήστε [Έναρξη/Παύση] για να ξεκινήσει το πρόγραμμα



Επιλέξτε πρόγραμμα



Ρύθμιση ώρας



Έναρξη

Για να ακυρώσετε τη λειτουργία καθυστέρησης, πατήστε το κουμπί «Λήξη καθυστέρησης» πριν από την έναρξη του προγράμματος μέχρι να εμφανιστεί στην οθόνη η ένδειξη 0 H. Εάν το πρόγραμμα έχει ήδη ξεκινήσει, απενεργοποιήστε και κατόπιν ενεργοποιήστε τη συσκευή και επιλέξτε ένα νέο πρόγραμμα.



Θερμοκρασία

Όταν χρειάζεται, η θερμοκρασία πλυσίματος μπορεί να ρυθμιστεί πατώντας το κουμπί θερμοκρασίας στα ακόλουθα βήματα:
Κρύο – 20 °C – 30 °C – 40 °C – 60 °C – 90 °C.



Ατμός

Ο ατμός είναι κατάλληλος για καθημερινή μουγάδα.

Ο ατμός διεισδύει σε βάθος στις ίνες, το οποίο εξαλείφει τα μικρόβια και τα βακτήρια, αποτρέποντας τις οσμές και προστατεύοντας την υγεία σας.



Σίγαση του βομβητή



Επιλέξτε πρόγραμμα



Πατήστε το κουμπί [Ταχύτητα] για 3 δευτ. και ο βομβητής θα τεθεί σε σίγαση.

Για να ενεργοποιήσετε τη λειτουργία του βομβητή, πατήστε ξανά το κουμπί για 3 δευτερόλεπτα. Η ρύθμιση θα διατηρηθεί μέχρι την επόμενη επαναφορά.

ΠΡΟΣΟΧΗ

- Μετά την εφαρμογή σίγασης στον βομβητή, δεν θα ακούγονται πλέον ήχοι ειδοποίησης.



Κλείδωμα για παιδιά

Αυτή η λειτουργία έχει ως στόχο να αποτρέψει την κακή χρήση της συσκευής από τα παιδιά.



Πατήστε ταυτόχρονα τα κουμπιά [Λήξη καθυστέρησης] και [Στέγνωμα] για 3 δευτερόλεπτα μέχρι να ηχήσει ο βομβητής. Θα ανάψει η ένδειξη κλειδώματος για παιδιά.



ΠΡΟΣΟΧΗ

Όταν είναι ενεργοποιημένο το κλείδωμα για παιδιά, στην οθόνη εμφανίζονται εναλλάξ η ένδειξη «CL» και ο υπολειπόμενος χρόνος.

Εάν πατήσετε οποιοδήποτε άλλο κουμπί, θα αρχίσει να αναβοσβήνει η ένδειξη κλειδώματος για παιδιά.

Όταν ολοκληρωθεί το πρόγραμμα, οι ενδείξεις «CL» και «End» θα εναλλάσσονται στην οθόνη.

Το κλείδωμα για παιδιά απενεργοποιεί τη λειτουργία όλων των κουμπιών εκτός από το κουμπί ενεργοποίησης/απενεργοποίησης και το κουμπί κλειδώματος για παιδιά! Μόνο το ταυτόχρονο πάτημα των δύο κουμπιών μπορεί να απενεργοποιήσει το κλείδωμα για παιδιά! Απενεργοποιήστε το κλείδωμα για παιδιά πριν επιλέξετε νέο πρόγραμμα!



Στέγνωμα

Πατήστε παρατεταμένα το κουμπί «Στέγνωμα» για να επιλέξετε επίπεδο στεγνώματος: Κανονικό στέγνωμα / Επιπλέον στέγνωμα / Στέγνωμα με χρονομέτρηση.



☀️ Κανονικό στέγνωμα (AU): Τα ρούχα είναι έτοιμα για την ντουλάπα.



☀️+ Επιπλέον στέγνωμα (d-3): Τα ρούχα είναι εντελώς στεγνά και μπορούν να φορεθούν.



☀️🕒 Στέγνωμα με χρονομέτρηση: Το στέγνωμα θα ολοκληρωθεί σε καθορισμένο χρόνο: (30/60/90/120/180 λεπτά)

ΣΗΜΕΙΩΣΗ

- Υποδείξεις για το στέγνωμα
 - Μπορείτε να στεγνώσετε τα ρούχα μετά το στύψιμο.
 - Για καλύτερο στέγνωμα των ρούχων, ταξινομήστε τα σύμφωνα με το είδος τους και τη θερμοκρασία στεγνώματος.
 - Για τα συνθετικά θα πρέπει να ρυθμίζετε τον σωστό χρόνο στεγνώματος.
 - Αν θέλετε να σιδερώσετε τα ρούχα μετά το στέγνωμα, αφήστε τα για λίγο στην άκρη.
- Ρούχα που δεν είναι κατάλληλα για στέγνωμα
 - Πολύ ευαίσθητα υφάσματα, όπως συνθετικές κουρτίνες, μάλλινα και μεταξένια, ρούχα με μεταλλικές πόρτες, νάιλον κάλτσες, ογκώδη αντικείμενα, όπως άνορακ, κλινσοκεπάσματα, υπνόσαοκι και παπλωματα δεν πρέπει να στεγνώνονται.
 - Ρούχα που είναι γεμισμένα με αφρώδες ελαστικό υλικό ή με παρόμοια υλικά δεν πρέπει να στεγνώνονται στη συσκευή.
 - Υφάσματα που περιέχουν υπολείμματα από λακ ή σπρέι μαλλιών, διαλυτικά νυχιών ή παρόμοια υλικά δεν πρέπει να στεγνώνονται στη συσκευή, για να αποφευχθεί ο σχηματισμός επιβλαβών ατμών.



Συμπλήρωση ρούχων

Αυτή η λειτουργία μπορεί να εκτελεστεί κατά τη διάρκεια της πλύσης. Όταν ο κάδος εξακολουθεί να γυρνά και υπάρχει μεγάλη ποσότητα νερού με υψηλή θερμοκρασία στον κάδο, αυτή η κατάσταση δεν είναι ασφαλής και η πόρτα δεν μπορεί να ανοίξει δια της βίας. Πατήστε [▷||] για 3 δευτ. για να συμπληρώσετε ρούχα και να ξεκινήσετε πάλι τη λειτουργία. Ακολουθήστε τα παρακάτω βήματα:

1. Περιμένετε μέχρι να σταματήσει να περιστρέφεται ο κάδος.
2. Η πόρτα έχει ξεκλειδώσει.
3. Κλείστε την πόρτα μόλις βάλετε κι άλλα ρούχα και πατήστε το κουμπί.



Πατήστε το για 3 δευτ. για συμπλήρωση ρούχων.



Συμπληρώστε ρούχα



Έναρξη

ΠΡΟΣΟΧΗ

- Μη χρησιμοποιείτε τη λειτουργία συμπλήρωσης όταν η στάθμη του νερού είναι πάνω από την άκρη του εσωτερικού κάδου ή όταν η θερμοκρασία είναι πολύ υψηλή.

ΣΗΜΕΙΩΣΗ

Μετρητής χρήσης

1. Αποσυνδέστε τη συσκευή από την πρίζα για 10 δευτ. και μετά συνδέστε την ξανά.
2. Ενεργοποιήστε τη συσκευή και μέσα σε 10 δευτ. πατήστε «Ταχύτητα» και «Ατμός» ταυτόχρονα στον πίνακα ελέγχου και κρατήστε τα πατημένα για 5 δευτ. περίπου μέχρι η οθόνη της συσκευής να εμφανίσει την ένδειξη ψηφίων --. Αυτή η τιμή σημαίνει πόσες φορές έχει χρησιμοποιηθεί η συσκευή.
3. Επαναλάβετε το βήμα 1 ξανά για επάνοδο στην κανονική λειτουργία.

Τεχνικό δελτίο προϊόντος

Όνομα προμηθευτή ή εμπορικό σήμα ^(α) , ^(δ) : MORRIS Διεύθυνση προμηθευτή ^(α) , ^(δ) : 17ης Νοεμβρίου 87Α, Πυλαία, Θεσσαλονίκη Αναγνωριστικό μοντέλου ^(α) : CIW-10701BA Γενικές παράμετροι προϊόντος:					
Παράμετρος	Τιμή		Παράμετρος	Τιμή	
Ονομαστική χωρητικότητα (κιλά)	Ονομαστική χωρητικότητα (γ)	7,0	Διαστάσεις σε εκ. ^(α) , ^(δ)	Ύψος	85
	Ονομαστική χωρητικότητα (β)	10,0		Πλάτος	60
				Βάθος	54
Δείκτης ενεργειακής απόδοσης	EEI _w (β)	51,9	Τάξη ενεργειακής απόδοσης (β)	EEI _w (β)	A
	EEI _{wD} (γ)	67,0		EEI _{wD} (γ)	D
Δείκτης αποδοτικότητας πλύσης	I _w (β)	1,031	Αποτελεσματικότητα ξεβγάλματος (γρ./κιλό στεγνού υφάσματος)	I _R (β)	5,0
	J _w (γ)	1,031		J _R (γ)	5,0
Κατανάλωση ενέργειας σε kWh ανά κιλό ανά κύκλο, για τον κύκλο πλύσης του οικιακού πλυντηρίου/στεγνωτηρίου, με ECO 40-60 σε συνδυασμό πλήρων και μερικών φορτίων. Η πραγματική κατανάλωση ενέργειας εξαρτάται από τον τρόπο χρήσης της συσκευής.	0,513		Κατανάλωση ενέργειας σε kWh ανά κιλό ανά κύκλο, για τον κύκλο πλύσης και στεγνώματος του οικιακού πλυντηρίου/στεγνωτηρίου σε συνδυασμό πλήρων και μερικών φορτίων. Η πραγματική κατανάλωση ενέργειας εξαρτάται από τον τρόπο χρήσης της συσκευής.	3,426	
Κατανάλωση νερού σε λίτρα ανά κύκλο, για τον κύκλο πλύσης του οικιακού πλυντηρίου/στεγνωτηρίου, με βάση το πρόγραμμα ECO 40-60 σε συνδυασμό πλήρων και μερικών φορτίων. Η πραγματική κατανάλωση ενέργειας εξαρτάται από τον τρόπο χρήσης της συσκευής και από τη σκληρότητα του νερού..	52		Κατανάλωση νερού σε λίτρο ανά κύκλο για τον κύκλο πλύσης και στεγνώματος του οικιακού πλυντηρίου/στεγνωτηρίου σε συνδυασμό πλήρων και μερικών φορτίων. Η πραγματική κατανάλωση νερού εξαρτάται από τον τρόπο χρήσης της συσκευής και από τη σκληρότητα του νερού.	100	
Μέγιστη θερμοκρασία στο εσωτερικό του επεξεργασμένου υφάσματος ^(β) (°C)	Ονομαστική χωρητικότητα	37	Η μέγιστη θερμοκρασία στο εσωτερικό του επεξεργασμένου υφάσματος (°C) για τον κύκλο πλύσης του οικιακού πλυντηρίου/στεγνωτηρίου με βάση τον κύκλο πλύσης και στεγνώματος.	Ονομαστική χωρητικότητα	27
	Μισό	33			
	Τέταρτο	23			
Ταχύτητα στύψιματος ^(β) (σ.α.λ.)	Ονομαστική χωρητικότητα	1351	Σταθμισμένη υπολειπόμενη περιεκτικότητα σε υγρασία (β)(%)	53,9	
	Μισό	1351			
	Τέταρτο	1351			
Διάρκεια προγράμματος Eco 40-60 (ώ:λ)	Ονομαστική χωρητικότητα	3:59	Κατηγορία απόδοσης στεγνώματος στύψιματος (β)	B (δ)	

	Μισό	3:00		
	Τέταρτο	3:00		
Εκπομπές αερόφερτου ακουστικού θορύβου στη φάση στυσίματος για τον κύκλο πλύσης ECO 40-60 στην ονομαστική χωρητικότητα (dB(A) re 1 pW)	72	Διάρκεια κύκλου πλυσίματος και στεγνώματος (ώ:λ)	Ονομαστική χωρητικότητα	9:40
			Μισό	7:00
Τύπος	Δαπέδου	Κατηγορία αερόφερτου ακουστικού θορύβου για τη φάση στυσίματος για το πρόγραμμα Eco 40-60 στην ονομαστική χωρητικότητα	A (€)	
Εκτός λειτουργίας (W) (εάν ισχύει)	0,50	Λειτουργία αναμονής (W) (εάν ισχύει)	1,00	
Καθυστέρηση έναρξης (W) (εάν ισχύει)	4,00	Αναμονή δικτύου (W) (εάν ισχύει)	Δ/Ι	

Ελάχιστη διάρκεια της εγγύησης που παρέχεται από τον προμηθευτή (α),(β):

Αυτό το προϊόν έχει σχεδιαστεί για να απελευθερώνει ιόντα αργύρου κατά τη διάρκεια του κύκλου πλύσης	ΟΧΙ
---	-----

Πρόσθετες πληροφορίες:

Σύνδεσμος στον ιστότοπο του προμηθευτή, όπου βρίσκονται οι πληροφορίες του σημείου 9 του παραρτήματος του κανονισμού (ΕΕ)2019/2023(1) της Επιτροπής:

(α) Το στοιχείο αυτό δεν θεωρείται σχετικό για τους σκοπούς του άρθρου 2 παράγραφος 6 του κανονισμού (ΕΕ) 2017/1369.

(β) Για το πρόγραμμα eco 40-60.

(γ) Για τον κύκλο πλύσης και στεγνώματος Επίπεδο στεγνώματος: d-3, Επιπλέον στέγνωμα.

(δ) Οι αλλαγές στο παρόν στοιχείο δεν θεωρούνται σχετικές για τους σκοπούς του άρθρου 4 παράγραφος 4 του κανονισμού (ΕΕ)2017/1369.

(ε) Η βάση δεδομένων προϊόντων δημιουργεί αυτόματα το οριστικό περιεχόμενο αυτού του κελιού, αυτά τα στοιχεία δεν καταχωρούνται από τον προμηθευτή.

1. Η πραγματική κατανάλωση ενέργειας εξαρτάται από τον τρόπο χρήσης της συσκευής.
2. Η πραγματική κατανάλωση νερού εξαρτάται από τον τρόπο χρήσης της συσκευής και από τη σκληρότητα του νερού.
3. Η παράδοση των ανταλλακτικών γίνεται μέσα σε 15 εργάσιμες ημέρες από τη λήψη της παραγγελίας.

Φύλλο δεδομένων προϊόντος κανονισμών (ΕΕ) 2019/2014, (ΕΕ) 2019/2023, (ΕΕ) 2021/340, (ΕΕ) 2021/341
 Το φύλλο δεδομένων προϊόντος για τη συσκευή σας υπάρχει στο διαδικτυο. Μεταβείτε στη διεύθυνση <https://eprel.ec.europa.eu> και πληκτρολογήστε το αναγνωριστικό μοντέλου για τη συσκευή σας για να κατεβάσετε το φύλλο δεδομένων.

Το αναγνωριστικό μοντέλου της συσκευής σας βρίσκεται στην ενότητα με τις τεχνικές πληροφορίες.

ΚΑΘΑΡΙΣΜΟΣ ΚΑΙ ΣΥΝΤΗΡΗΣΗ

Καθαρισμός και φροντίδα

! ΠΡΟΕΙΔΟΠΟΙΗΣΗ

- Αποσυνδέετε πάντα τη συσκευή από την πρίζα και κλείνετε τη βρύση νερού πριν από τον καθαρισμό και τη συντήρηση.
- Κατά τη διάρκεια του καθαρίσματος μην απλώνετε τα χέρια ή τα πόδια σας στο κάτω μέρος του περιβλήματος της συσκευής για να μη γίνουν γρατσουνιές.

Καθαρισμός του περιβλήματος

Η σωστή συντήρηση της συσκευής μπορεί να παρατείνει τη διάρκεια ζωής της. Η επιφάνεια μπορεί να καθαριστεί με αραιωμένα, μη διαβρωτικά, ουδέτερα απορρυπαντικά, όταν χρειάζεται. Εάν υπάρχει υπερχειλίση νερού, χρησιμοποιήστε μια πετσέτα για να το σκουπίσετε αμέσως. Μην χρησιμοποιείτε ποτέ αιχμηρά αντικείμενα για να καθαρίσετε τη συσκευή.

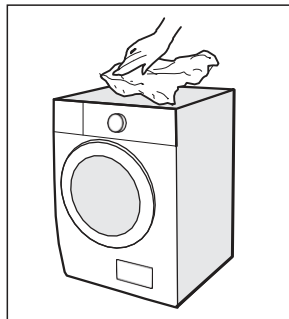

! ΠΡΟΣΟΧΗ

- Μην χρησιμοποιείτε ποτέ διαβρωτικές ή καυστικές ουσίες, όπως τα φορμικά οξέα ή οι αραιωμένοι διαλύτες τους ή παρόμοιες ουσίες, όπως το οινόπνευμα ή τα χημικά προϊόντα.

Καθαρισμός του κάδου

Τυχόν λεκέδες σκουριάς που έχουν απομείνει στο εσωτερικό του κάδου από μεταλλικά αντικείμενα πρέπει να αφαιρούνται αμέσως με τη χρήση απορρυπαντικών χωρίς χλώριο. Μην χρησιμοποιείτε ποτέ συρματόβουρτσα για τον καθαρισμό του κάδου!

● ΣΗΜΕΙΩΣΗ

- Κρατήστε τα ρούχα μακριά από τη συσκευή κατά τον καθαρισμό του κάδου.

Καθαρισμός του λάστιχου και του τζαμιού της πόρτας

Σκουπίστε το τζάμι και σφραγίστε μετά από κάθε πλύση για να αφαιρέσετε τα χνούδια και τους λεκέδες. Εάν συσσωρευτεί χνούδι, μπορεί να προκληθούν διαρροές. Αφαιρέστε τυχόν κέρματα, κουμπιά και άλλα αντικείμενα από το λάστιχο μετά από κάθε πλύση. Καθαρίζετε το λάστιχο και το τζάμι της πόρτας κάθε μήνα για να διασφαλίσετε την κανονική λειτουργία της συσκευής.

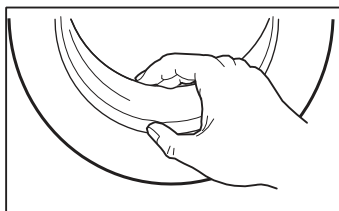

Καθαρισμός του φίλτρου εισόδου

● ΣΗΜΕΙΩΣΗ

• Η μείωση της ροής του νερού αποτελεί ένδειξη ότι το φίλτρο πρέπει να καθαριστεί.

1. Κλείστε τη βρύση και αποσυνδέστε τον σωλήνα παροχής νερού από αυτήν.

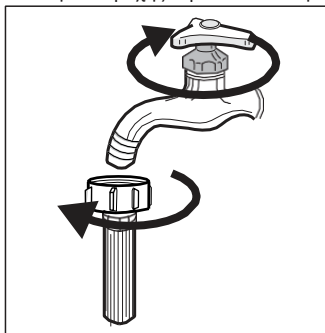

2. Καθαρίστε το φίλτρο με μια βούρτσα.

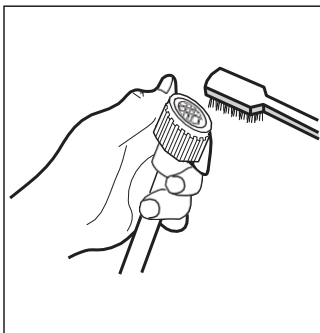

3. Ξεβιδώστε τον σωλήνα παροχής νερού από την πίσω πλευρά του μηχανήματος. Τραβήξτε προς τα έξω το φίλτρο με ένα μωτσοσίμπιδο.

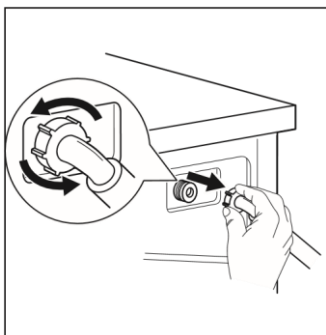

4. Χρησιμοποιήστε μια βούρτσα για να καθαρίσετε το φίλτρο.

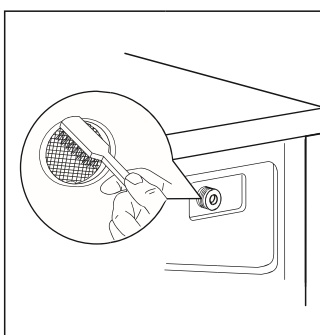

5. Επανατοποθετήστε το φίλτρο στην είσοδο νερού και επανασυνδέστε τον σωλήνα παροχής νερού.

6. Καθαρίζετε το φίλτρο εισόδου κάθε 3 μήνες για να διασφαλίσετε την κανονική λειτουργία της συσκευής.

Καθαρισμός της θήκης απορρυπαντικού

1. Πιέστε προς τα κάτω το κουμπί απασφάλισης () στο κάλυμμα μαλακτικού και τραβήξτε το συρτάρι της θήκης έξω από την εσοχή. Καθαρίστε το εσωτερικό της εσοχής με μια βούρτσα.
2. Ανασηκώστε το κάλυμμα του μαλακτικού από το συρτάρι της θήκης και πλύνετε και τα δύο αντικείμενα με νερό.
3. Επανατοποθετήστε το κάλυμμα του μαλακτικού και σπρώξτε το συρτάρι πίσω στην εσοχή.

1. Πιέστε το κουμπί απασφάλισης και αφαιρέστε το συρτάρι της θήκης

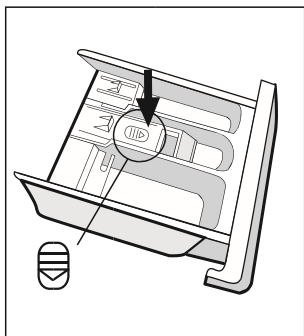

2. Καθαρίστε το συρτάρι της θήκης και το κάλυμμα του μαλακτικού με τρεχούμενο νερό

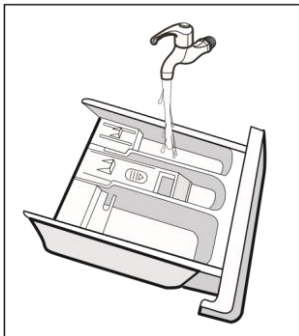

3. Καθαρίστε την εσοχή με μια μαλακή βούρτσα

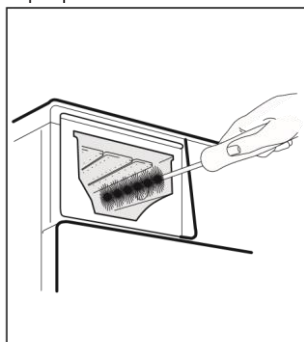

4. Τοποθετήστε το συρτάρι της θήκης

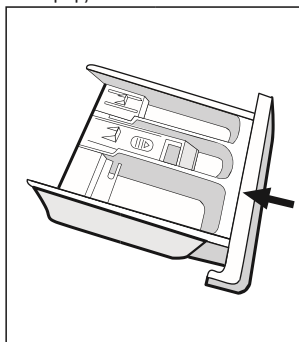

ΣΗΜΕΙΩΣΗ

- Μη χρησιμοποιείτε διαβρωτικές ή καυστικές ουσίες για τον καθαρισμό πλαστικών εξαρτημάτων.
- Καθαρίζετε τη θήκη απορρυπαντικού κάθε 3 μήνες για να διασφαλίσετε την κανονική λειτουργία της συσκευής.

Καθαρισμός του φίλτρου της αντλίας αποστράγγισης

ΠΡΟΕΙΔΟΠΟΙΗΣΗ

- Βεβαιωθείτε ότι το μηχάνημα έχει ολοκληρώσει τον κύκλο πλύσης και είναι άδειο. Απενεργοποιήστε και αποσυνδέστε το πριν καθαρίσετε το φίλτρο της αντλίας αποστράγγισης.
- Να είστε προσεκτικοί με το καυτό νερό. Περιμένετε να κρυώσει το νερό. Κίνδυνος εγκαύματος!
- Καθαρίζετε το φίλτρο περιοδικά κάθε 3 μήνες για να διασφαλίσετε την κανονική λειτουργία της συσκευής.

1. Ανοίξτε το κάτω καπάκι καλύμματος

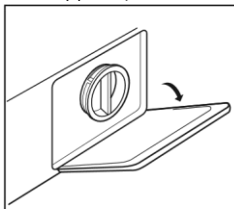

2. Ανοίξτε το φίλτρο περιστρέφοντας προς τα αριστερά

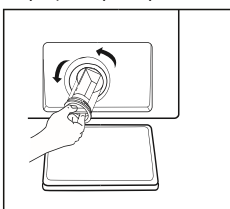

3. Αφαιρέστε τα ξένα υλικά

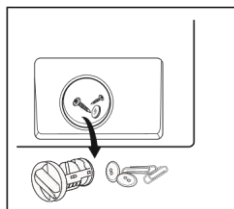

4. Κλείστε το κάτω καπάκι καλύμματος

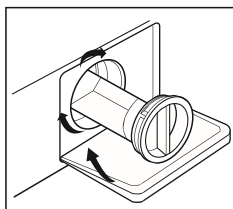

ΠΡΟΣΟΧΗ

- Βεβαιωθείτε ότι το καπάκι της βαλβίδας και ο σωλήνας αποστράγγισης έκτακτης ανάγκης έχουν επανατοποθετηθεί σωστά στη θέση τους. Τα καπάκια καλύμματος θα πρέπει να τοποθετούνται ευθυγραμμισμένα με τις πλάκες των οπών διαφορετικά μπορεί να υπάρξει διαρροή νερού.
- Όταν η συσκευή είναι σε χρήση και ανάλογα με το επιλεγμένο πρόγραμμα, μπορεί να υπάρχει καυτό νερό στην αντλία. Μην αφαιρείτε ποτέ το κάλυμμα της αντλίας κατά τη διάρκεια ενός κύκλου πλύσης, αλλά περιμένετε πάντα μέχρι η συσκευή να ολοκληρώσει τον κύκλο και να αδειάσει. Όταν επανατοποθετήσετε το κάλυμμα, βεβαιωθείτε ότι έχει σφίξει ξανά με ασφάλεια.

ΑΝΤΙΜΕΤΩΠΙΣΗ ΠΡΟΒΛΗΜΑΤΩΝ

Κάθε φορά που υπάρχει πρόβλημα με τη συσκευή, ελέγξτε αν μπορείτε να το επιλύσετε ακολουθώντας τους παρακάτω πίνακες. Εάν το πρόβλημα παραμένει, επικοινωνήστε με το τμήμα εξυπηρέτησης πελατών.

Περιγραφή	Πιθανή αιτία	Λύση
Η συσκευή δεν εκκινείται	Η πόρτα δεν κλείνει σωστά. Τα ρούχα είναι κολλημένα.	Κλείστε σωστά την πόρτα και επανεκκινήστε. Ελέγξτε τα ρούχα.
Η πόρτα δεν ανοίγει	Η προστασία ασφαλείας είναι ενεργοποιημένη.	Αποσυνδέστε την τροφοδοσία ρεύματος και επανεκκινήστε.
Διαρροή νερού	Οι συνδέσεις δεν είναι αρκετά σφιχτές.	Ελέγξτε και στερεώστε τον σωλήνα εισόδου νερού. Ελέγξτε και καθαρίστε τον σωλήνα εξόδου.
Υπολείμματα απορρυπαντικού στη θήκη απορρυπαντικού	Το απορρυπαντικό είναι υγρό ή/και έχει χνούδια.	Καθαρίστε και στεγνώστε τη θήκη απορρυπαντικού.
Οι ενδείξεις ή η οθόνη δεν λειτουργούν	Η πλακέτα ή η καλωδίωση της πλακέτας έχουν προβλήματα σύνδεσης.	Απενεργοποιήστε την παροχή ρεύματος και ελέγξτε εάν το φως είναι σωστά συνδεδεμένο.
Μη φυσιολογικός θόρυβος	Οι βίδες στερέωσης έχουν παραμείνει στη θέση τους. Το δάπεδο δεν είναι σταθερό ή επίπεδο.	Ελέγξτε αν έχουν αφαιρεθεί οι βίδες στερέωσης. Βεβαιωθείτε ότι η συσκευή είναι εγκατεστημένη σε σταθερό και επίπεδο δάπεδο.

Κωδικικοί σφάλματος

Περιγραφή	Πιθανή αιτία	Λύση
E30	Η πόρτα δεν κλείνει σωστά.	Κλείστε σωστά την πόρτα και επανεκκινήστε.
E10	Πρόβλημα έγχυσης νερού κατά τη διάρκεια του κύκλου πλύσης.	Ελέγξτε αν η πίεση του νερού είναι αρκετά υψηλή. Ισιώστε τον σωλήνα νερού. Καθαρίστε το φίλτρο της βαλβίδας εισόδου.
E21	Αργή αποστράγγιση νερού	Ελέγξτε τον σωλήνα αποστράγγισης για τυχόν φράξιμο.
E12	Υπερχείλιση νερού	Επανεκκινήστε τη συσκευή.
EXX	Άλλα	Επανεκκινήστε τη συσκευή. Εάν το πρόβλημα παραμένει, επικοινωνήστε με το τμήμα εξυπηρέτησης πελατών.

ΔΙΑΘΕΣΗ ΚΑΙ ΑΝΑΚΥΚΛΩΣΗ

Σημαντικές οδηγίες για το περιβάλλον

Συμμόρφωση με την οδηγία ΑΗΗΕ και διάθεση του προϊόντος ως απόβλητο:

Το προϊόν αυτό συμμορφώνεται με την οδηγία της ΕΕ για τα ΑΗΗΕ (2012/19/ΕΕ). Αυτό το προϊόν φέρει ένα σύμβολο ταξινόμησης για τα απόβλητα ηλεκτρικού και ηλεκτρονικού εξοπλισμού (ΑΗΗΕ).

Αυτό το σύμβολο υποδεικνύει ότι το προϊόν αυτό δεν πρέπει να απορρίπτεται μαζί με άλλα οικιακά απόβλητα στο τέλος της διάρκειας ζωής του. Η χρησιμοποιημένη συσκευή πρέπει να επιστρέφεται στο σημείο συλλογής για την ανακύκλωση ηλεκτρικών ηλεκτρονικών συσκευών. Για να βρείτε αυτά τα συστήματα συλλογής, επικοινωνήστε με τις τοπικές αρχές ή τον λιανοπωλητή όπου αγοράστηκε το προϊόν. Κάθε νοικοκυριό διαδραματίζει σημαντικό ρόλο στην ανάκτηση και ανακύκλωση των παλαιών συσκευών. Η κατάλληλη απόρριψη της χρησιμοποιούμενης συσκευής βοηθά στην πρόληψη πιθανών αρνητικών συνεπειών για το περιβάλλον και την ανθρώπινη υγεία.

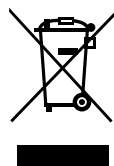

Συμμόρφωση με την οδηγία RoHS

Το προϊόν που αγοράσατε συμμορφώνεται με την οδηγία RoHS της ΕΕ (2011/65/ΕΕ). Δεν περιέχει επιβλαβή και απαγορευμένα υλικά που προσδιορίζονται στην οδηγία.

Πληροφορίες συσκευασίας

Τα υλικά συσκευασίας του προϊόντος κατασκευάζονται από ανακυκλώσιμα υλικά σύμφωνα με τους εθνικούς κανονισμούς για το περιβάλλον. Μην απορρίπτετε τα υλικά συσκευασίας μαζί με τα οικιακά ή άλλα απόβλητα. Μεταφέρετέ τα στα σημεία συλλογής υλικών συσκευασίας που έχουν οριστεί από τις τοπικές αρχές.



ΕΙΔΟΠΟΙΗΣΗ ΠΡΟΣΤΑΣΙΑΣ ΔΕΔΟΜΕΝΩΝ

Για την παροχή των υπηρεσιών που έχουν συμφωνηθεί με τον πελάτη, συμφωνούμε να συμμορφωνόμαστε χωρίς περιορισμό με όλες τις διατάξεις της ισχύουσας νομοθεσίας περί προστασίας δεδομένων, σύμφωνα με τις χώρες της συμφωνίας εντός των οποίων θα παρέχονται υπηρεσίες στον πελάτη, καθώς και, κατά περίπτωση, με τον Γενικό Κανονισμό Προστασίας Δεδομένων της ΕΕ (ΓΚΠΔ).

Γενικά, η επεξεργασία των δεδομένων πληροί τις υποχρεώσεις που έχουμε βάσει σύμβασης μαζί σας και για λόγους ασφάλειας των προϊόντων, προκειμένου να διασφαλίσουμε τα δικαιώματά σας σε σχέση με ερωτήσεις που αφορούν την εγγύηση και την καταχώρηση των προϊόντων. Σε ορισμένες περιπτώσεις, αλλά μόνο εφόσον διασφαλίζεται η κατάλληλη προστασία των δεδομένων, τα δεδομένα προσωπικού χαρακτήρα ενδέχεται να διαβιβάζονται σε αποδέκτες που βρίσκονται εκτός του Ευρωπαϊκού Οικονομικού Χώρου.

Περισσότερες πληροφορίες παρέχονται κατόπιν αιτήματος. Μπορείτε να επικοινωνήσετε με τον υπεύθυνο προστασίας δεδομένων μας στη διεύθυνση support@morris.gr. Για να ασκήσετε τα δικαιώματά σας, όπως το δικαίωμα εναντίωσης στην επεξεργασία των προσωπικών σας δεδομένων για σκοπούς άμεσου μάρκετινγκ, επικοινωνήστε μαζί μας στη διεύθυνση support@morris.gr.

ΚΑΡΤΑ ΕΓΓΥΗΣΗΣ

ΣΗΜΕΙΩΣΕΙΣ

Παρέχουμε εγγύηση για αυτό το μηχάνημα σύμφωνα με τους ακόλουθους όρους: Έχετε εγγύηση κατασκευαστή για ____ έτη* από την ημερομηνία αγοράς (πρέπει να προσκομίσετε απόδειξη αγοράς). Ισχύουν οι γενικοί όροι και προϋποθέσεις μας.

Η συσκευή σας / Σειριακός αριθμός

Ημερομηνία αγοράς:

Τόπος αγοράς:

*Ελέγξτε την κάρτα εγγύησης που συνοδεύει το πλυντήριο σας ή επισκεφθείτε τη διεύθυνση www.morris.gr.

Εξυπηρέτηση πελατών

Τα ανταλλακτικά για τη συσκευή σας είναι διαθέσιμα για τουλάχιστον 10 χρόνια μετά τον ΚΑΝΟΝΙΣΜΟ ΤΗΣ ΕΕ 2019/2023 ΠΑΡΑΡΤΗΜΑ ΙΙ Απαιτήσεις οικολογικού σχεδιασμού. Σε περίπτωση ερωτήσεων, επικοινωνήστε με το τοπικό κέντρο εξυπηρέτησης πελατών μας.

ΠΡΟΕΙΔΟΠΟΙΗΣΗ

Κίνδυνος ηλεκτροπληξίας

- Μην επιχειρήσετε ποτέ να επισκευάσετε μια συσκευή που είναι ελαττωματική ή θεωρείται ελαττωματική. Μπορείτε να θέσετε τη ζωή σας και τη ζωή των μελλοντικών χρηστών σε κίνδυνο. Μόνο εξουσιοδοτημένοι ειδικοί επιτρέπεται να εκτελούν αυτές τις εργασίες επισκευής.
- Η ακατάλληλη επισκευή θα ακυρώσει την εγγύηση και οι επακόλουθες ζημιές δεν αναγνωρίζονται!

Μεταφορά

ΣΗΜΑΝΤΙΚΑ ΒΗΜΑΤΑ ΚΑΤΑ ΤΗ ΜΕΤΑΚΙΝΗΣΗ ΤΗΣ ΣΥΣΚΕΥΗΣ

- Αποσυνδέστε τη συσκευή από την πρίζα και κλείστε τη βρύση εισόδου νερού.
- Ελέγξτε αν το πορτάκι και η θήκη απορρυπαντικού έχουν κλείσει καλά.
- Αφαιρέστε τον σωλήνα εισόδου νερού και τον σωλήνα εξόδου από τις εγκαταστάσεις του σπιτιού.
- Αφήστε το νερό να αποστραγγιστεί εντελώς από τη συσκευή (βλ. «Καθαρισμός του φίλτρου αντλίας αποστράγγισης»)
- Σημαντικό: Επανατοποθετήστε τα 4 μπουλόνια μεταφοράς στο πίσω μέρος της συσκευής.
- Αυτή η συσκευή είναι βαριά. Η μεταφορά της πρέπει να γίνεται με προσοχή. Μην κρατάτε ποτέ κανένα τμήμα του μηχανήματος που προεξέχει κατά την ανύψωση. Η πόρτα του μηχανήματος δεν μπορεί να χρησιμοποιηθεί ως λαβή.

ΣΗΜΕΙΩΣΕΙΣ

ΕΙΔΟΠΟΙΗΣΗ ΣΧΕΤΙΚΑ ΜΕ ΤΗΝ ΑΝΑΚΥΚΛΩΣΗ



Το προϊόν σας σχεδιάζεται και κατασκευάζεται με υλικά και εξαρτήματα υψηλής ποιότητας που μπορούν να ανακυκλωθούν και να επαναχρησιμοποιηθούν.

Το σύμβολο αυτό σημαίνει ότι ο ηλεκτρικός και ηλεκτρονικός εξοπλισμός, στο τέλος της ζωής του, θα πρέπει να απορρίπτεται ξεχωριστά από τα οικιακά απορρίμματα. Απορρίψτε αυτόν τον εξοπλισμό στο σημείο συλλογής/ανακύκλωσης απορριμμάτων της τοπικής σας κοινότητας.

Στην Ευρωπαϊκή Ένωση υπάρχουν χωριστά συστήματα συλλογής για μεταχειρισμένα ηλεκτρικά και ηλεκτρονικά προϊόντα.

Βοηθήστε μας να διατηρήσουμε το περιβάλλον στο οποίο ζούμε!

ΔΗΛΩΣΗ ΣΥΜΜΟΡΦΩΣΗΣ

Με το παρόν, δηλώνουμε ότι αυτό το προϊόν συμμορφώνεται με τις απαιτήσεις των παρακάτω οδηγιών:

Οδηγία ΗΜΣ: 14/30/ΕΕ

Οδηγία χαμηλής τάσης: 14/35/ΕΕ

Οδηγία του ΕΚ 09/125/ΕΕ

Σήμανση CE: 93/68/ΕΟΚ

Οδηγία RoHS: 11/65/ΕΕ και Κατ' εξουσιοδότηση κανονισμός της Επιτροπής (ΕΕ) 15/863

Η λεπτομερής δήλωση συμμόρφωσης υπάρχει στη διεύθυνση www.morris.gr





Καλλιόπη Καρύδα & ΣΙΑ Ε.Ε.

17ης Νοεμβρίου 87Α
55535, Πυλαία, Θεσσαλονίκη
Τηλ. 2316 006600
Fax. 2316 006650
www.morris.gr