



DAIKIN ROOM AIR CONDITIONER

OPERATION MANUAL

INVERTER



English

Français

Español

Italiano

Ελληνικά

Русский

Türkçe

MODELS

FTXZ25NV1B

FTXZ35NV1B

FTXZ50NV1B



ΠΕΡΙΕΧΟΜΕΝΑ

■ Πριν τη λειτουργία			
Προφυλάξεις ασφαλείας.....	3		
Ονόματα και λειτουργίες εξαρτημάτων.....	5		
Προετοιμασία πριν τη λειτουργία.....	9		
◆ Για την τοποθέτηση των μπαταριών	◆ Για τη ρύθμιση του ρολογιού		
◆ Για ρύθμιση της θέσης εγκατάστασης της εσωτερικής μονάδας			
■ Βασικές λειτουργίες			
Για τη ρύθμιση των τρόπων λειτουργίας.....	11		
◆ ΑΥΤΟΜΑΤΗ	◆ ΨΥΞΗΣ	◆ ΑΦΥΓΡΑΝΣΗΣ “SARARA”	◆ ΑΦΥΓΡΑΝΣΗΣ ΨΥΞΗΣ
◆ ΘΕΡΜΑΝΣΗΣ	◆ ΥΓΡΑΝΣΗΣ “URURU”	◆ ΥΓΡΑΝΣΗΣ ΘΕΡΜΑΝΣΗΣ	
◆ ΜΟΝΟ ΑΝΕΜΙΣΤΗΡΑ			
Για ρύθμιση της ροής του αέρα.....	13		
◆ Για να ρυθμίσετε την ταχύτητα της ροής αέρα			
◆ Για να ρυθμίσετε την κατεύθυνση ροής του αέρα			
■ Χρήσιμες λειτουργίες			
Για ορθή λειτουργία με χρήση του αισθητήρα.....	16		
◆ ΕΞΥΠΝΟ ΜΑΤΙ ΜΕ ΣΗΜΕΙΟ ΕΣΤΙΑΣΗΣ 3			
◆ ΑΥΤΟΜΑΤΗΣ ΑΠΕΝΕΡΓΟΠΟΙΗΣΗΣ			
Για χρήση της λειτουργίας χρονοδιακόπτη.....	17		
◆ ΧΡΟΝΟΔΙΑΚΟΠΤΗ ΕΝΕΡΓΟΠ./ΑΠΕΝΕΡΓΟΠ.			
◆ ΧΡΟΝΟΔΙΑΚΟΠΤΗ ΑΠΕΝΕΡΓΟΠΟΙΗΣΗΣ ΜΕ ΑΝΤΙΣΤΡΟΦΗ ΜΕΤΡΗΣΗ			
Για άνετο ύπνο.....	19		
◆ ΧΡΟΝΟΔΙΑΚΟΠΤΗ ΑΝΕΤΟΥ ΥΠΝΟΥ			
Για υψηλή ικανότητα θέρμανσης όταν ξυπνάτε.....	21		
◆ ΧΡΟΝΟΔΙΑΚΟΠΤΗ ΤΑΧΕΙΑΣ ΘΕΡΜΑΝΣΗΣ			

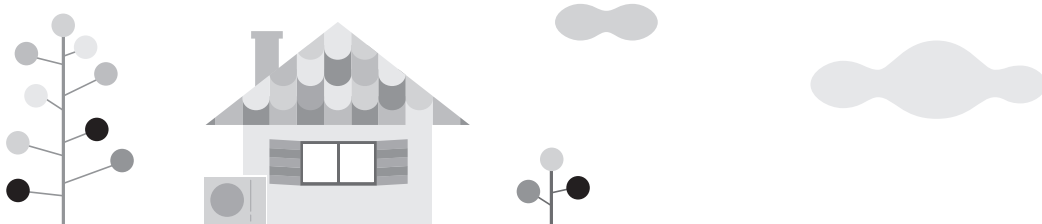

Συμβουλές για εξοικονόμηση ενέργειας

- A. Καλύψτε τα παράθυρα με περσίδες ή κουρτίνες.**
Μπλοκάροντας την ηλιακή ακτινοβολία και τον αέρα από το εξωτερικό περιβάλλον, αυξάνεται η απόδοση ψύξης/θέρμανσης.
- B. Μην χαμηλώνετε υπερβολικά τη θερμοκρασία.**
Η διατήρηση της ρύθμισης θερμοκρασίας σε μέτρια επίπεδα συμβάλλει στην εξοικονόμηση ενέργειας.
- Συνιστώμενη ρύθμιση θερμοκρασίας
 - Για ψύξη: 26-28°C
 - Για θέρμανση: 20-24°C
- C. Διατηρείτε το φίλτρο αέρα πάντα καθαρό.**
Το βρώμικο φίλτρο αέρα προκαλεί μη αποδοτική λειτουργία και περιττή κατανάλωση ενέργειας. Όταν είναι ενεργοποιημένη η λειτουργία ΑΥΤΟΜΑΤΟΥ ΚΑΘΑΡΙΣΜΟΥ ΦΙΛΤΡΟΥ, το κλιματιστικό καθαρίζει περιοδικά το φίλτρο αέρα. Σε αυτή την περίπτωση, εξασφαλίζεται η αποδοτική λειτουργία του κλιματιστικού χωρίς να ανησυχείτε για τυχόν ρύπους. ▶ Σελίδα 28

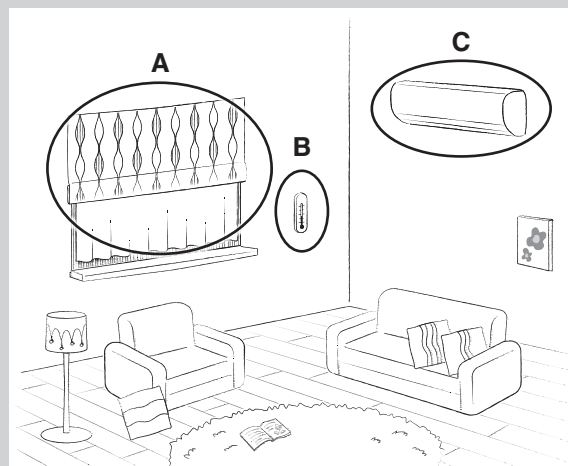

Για αύξηση της απόδοσης ψύξης ή θέρμανσης	23
◆ ΠΛΗΡΟΥΣ ΙΣΧΥΟΣ	
Για καθαρισμό του αέρα στο χώρο	24
◆ ΚΑΘΑΡΙΣΜΟΥ ΤΟΥ ΑΕΡΑ ΜΕ ΗΛΕΚΤΡΙΚΗ ΕΚΚΕΝΩΣΗ	
◆ ΕΞΑΕΡΙΣΜΟΥ ΠΑΡΟΧΗΣ ΦΡΕΣΚΟΥ ΑΕΡΑ	
Λειτουργία ανάλογα με το περιβάλλον χρήσης	25
◆ ΕCONO ◆ ΑΘΟΥΡΥΒΗΣ ΕΞΩΤΕΡΙΚΗΣ ΜΟΝΑΔΑΣ	
Για να διατηρηθεί καθαρό το κλιματιστικό	27
◆ ΠΡΟΣΤΑΣΙΑΣ ΑΠΟ ΤΗ ΜΟΥΧΛΑ ◆ ΚΑΘΑΡΙΣΜΟΥ ΦΙΛΤΡΟΥ	
Για να γνωρίζετε την κατάσταση του χώρου και του κλιματιστικού	30
◆ ΠΛΗΡΟΦΟΡΙΕΣ	
Για να αλλάξετε τις προεπιλεγμένες ρυθμίσεις	31
◆ Ρυθμίσεις μενού	

Καθαρισμός

Καθαρισμός (για το προσωπικό συντήρησης).....	35
< Όταν αναβοσβήνει η λυχνία ΧΡΟΝΟΔΙΑΚΟΠΤΗ (πορτοκαλί) >	36
< Όταν αναβοσβήνει η λυχνία ΠΡΟΣΤΑΣΙΑΣ ΑΠΟ ΤΗ ΜΟΥΧΛΑ / ΚΑΘΑΡΙΣΜΟΥ ΦΙΛΤΡΟΥ (πράσινο). >	37

Όταν χρειαστεί

Όταν αναβοσβήνει η λυχνία ΛΕΙΤΟΥΡΓΙΑΣ (πράσινο)	40
Συχνές ερωτήσεις.....	41
Αντιμετώπιση προβλημάτων (για το προσωπικό συντήρησης)	42



Το αγγλικό κείμενο είναι οι πρωτότυπες οδηγίες. Οι άλλες γλώσσες είναι μετάφραση των πρωτότυπων οδηγιών.

Συμβουλές για μεγαλύτερη άνεση

Αισθητήρας ΕΞΥΠΝΟΥ ΜΑΤΙΟΥ

Ο αισθητήρας ΕΞΥΠΝΟΥ ΜΑΤΙΟΥ, όταν χρησιμοποιείται, ανιχνεύει την κίνηση ανθρώπων στο χώρο και προσαρμόζει την κατεύθυνση ροής του αέρα και τη λειτουργία. Θέλετε να κατευθύνετε τη ροή του αέρα μακριά από σας; Θέλετε να εξοικονομήσετε ενέργεια όταν δεν υπάρχει κανείς μέσα στο δωμάτιο; Ο αισθητήρας θα σας βοηθήσει. ► Σελίδα 15, 16



ΤΕΧΝΟΛΟΓΙΑ ΚΑΘΑΡΙΣΜΟΥ ΜΕ ΗΛΕΚΤΡΙΚΗ ΕΚΚΕΝΩΣΗ

Η τεχνολογία καθαρισμού με ηλεκτρική εκκένωση αποσυνθέτει τις αλλεργιογόνες ουσίες. Διατηρεί καθαρό τον αέρα στο χώρο και στο εσωτερικό του κλιματιστικού δημιουργώντας ένα ευχάριστο περιβάλλον. ► Σελίδα 24

Ελληνικά

Πριν τη λειτουργία

Βασικές λειτουργίες

Χρήσιμες λειτουργίες

Καθαρισμός

Όταν χρειαστεί



Προφυλάξεις ασφαλείας

	Διαβάστε τις προφυλάξεις σ' αυτό το εγχειρίδιο προσεκτικά πριν θέσετε σε λειτουργία την μονάδα.		Η συσκευή αυτή περιέχει ψυκτικό R32.
---	---	---	--------------------------------------

- Διατηρήστε το παρόν εγχειρίδιο σε μέρος με εύκολη πρόσβαση από το χρήστη.
- Οι προφυλάξεις που περιγράφονται εδώ διακρίνονται σε δύο κατηγορίες, ΠΡΟΕΙΔΟΠΟΙΗΣΗ και ΠΡΟΣΟΧΗ. Και οι δύο περιέχουν σημαντικές πληροφορίες σχετικά με την ασφάλεια. Σιγουρευτείτε ότι τηρείτε σχολαστικά όλες τις προφυλάξεις.

 **ΠΡΟΕΙΔΟΠΟΙΗΣΗ** **Αν παραλείψετε να ακολουθήσετε σωστά αυτές τις οδηγίες, υπάρχει κίνδυνος σωματικού τραυματισμού ή ακόμη και απώλειας ζωής.**

 **ΠΡΟΣΟΧΗ**..... **Αν παραλείψετε να τηρήσετε σωστά αυτές τις οδηγίες, υπάρχει κίνδυνος να προκληθεί υλική ζημιά ή σωματικός τραυματισμός, τα οποία μπορεί να είναι σοβαρός ανάλογα με τις περιστάσεις.**

 Ποτέ μην το επιχειρήσετε.	 Να ακολουθείτε πάντα τις παρακάτω οδηγίες.	 Σιγουρευτείτε ότι εγκαταστήσατε γείωση.
---	--	---

- Αφού διαβάσετε αυτό το εγχειρίδιο, φυλάξτε το σε μια προσβάσιμη θέση έτσι ώστε να μπορείτε να αναφέρεστε σ' αυτό οποτεδήποτε χρειαστεί. Εάν μεταβιβάσετε τη συσκευή σε ένα νέο χρήστη, μην παραλείψετε να του παραδώσετε και το εγχειρίδιο.

ΠΡΟΕΙΔΟΠΟΙΗΣΗ



- Μην χρησιμοποιείτε άλλα μέσα εκτός από αυτά που προτείνει ο κατασκευαστής για την επιτάχυνση της διαδικασίας απόψυξης ή για τον καθαρισμό.
- Η συσκευή πρέπει να φυλάσσεται σε χώρο στον οποίο δεν υπάρχουν διαρκείς πηγές ανάφλεξης (για παράδειγμα: γυμνή φλόγα, συσκευή υγραερίου ή ηλεκτρική θερμάστρα).
- Μην τρυπήσετε και μην κάψετε τη συσκευή.
- Έχετε υπόψη σας ότι το ψυκτικό δεν πρέπει να αναδίδει μυρωδιές.
- Η συσκευή πρέπει να εγκαθίσταται, να λειτουργεί και να αποθηκεύεται σε χώρο με εμβαδόν μεγαλύτερο από 1,8m².
- Για να αποφύγετε πυρκαγιά, έκρηξη ή τραυματισμό, σταματήστε τη λειτουργία του κλιματιστικού εάν διαπιστωθεί κοντά στη μονάδα ύπαρξη επικίνδυνων αερίων, μεταξύ των οποίων εύφλεκτα ή διαβρωτικά αέρια.
- Έχετε υπόψη σας ότι η παρατεταμένη, άμεση έκθεση στον αέρα ψύξης ή θέρμανσης από το κλιματιστικό, ή στον αέρα που είναι πάρα πολύ ψυχρός ή πάρα πολύ θερμός, μπορεί να είναι επικίνδυνη για τη σωματική κατάσταση και την υγεία σας.
- Μην τοποθετείτε αντικείμενα, όπως ράβδους, τα δάκτυλά σας, κλπ. στην είσοδο ή στην έξοδο αέρα. Μπορεί να προκληθεί δυσλειτουργία ή βλάβη του προϊόντος ή τραυματισμός λόγω της επαφής με τις λεπίδες του ανεμιστήρα του κλιματιστικού που περιστρέφονται με υψηλή ταχύτητα.
- Μην επιχειρήσετε να επισκευάσετε, να αποσυναρμολογήσετε, να επανεγκαταστήσετε ή να τροποποιήσετε το κλιματιστικό μόνοι σας καθώς ενδέχεται να προκληθεί διαρροή νερού, ηλεκτροπληξία ή πυρκαγιά.
- Μη χρησιμοποιείτε εύφλεκτο σπρέι κοντά στο κλιματιστικό, καθώς μπορεί να προκληθεί πυρκαγιά.
- Μην χρησιμοποιείτε ψυκτικό στην εξωτερική μονάδα διαφορετικό από το ενδεδειγμένο (R32) κατά την εγκατάσταση, τη μεταφορά ή την επισκευή του κλιματιστικού. Διαφορετικά μπορεί να προκληθεί δυσλειτουργία ή ζημιά στη μονάδα και τραυματισμός.
- Για να αποφευχθεί ο κίνδυνος ηλεκτροπληξίας, μην χειρίζεστε το κλιματιστικό με βρεγμένα χέρια.



- Υπάρχει κίνδυνος πυρκαγιάς σε περίπτωση διαρροής ψυκτικού. Εάν το κλιματιστικό δεν λειτουργεί σωστά, δηλαδή δεν παράγει αέρα ψύξης ή θέρμανσης, η αιτία μπορεί να είναι η διαρροή ψυκτικού. Συμβουλευτείτε τον αντιπρόσωπο για βοήθεια. Το ψυκτικό μέσα στο κλιματιστικό είναι ασφαλές και υπό κανονικές συνθήκες δεν σημειώνεται διαρροή. Ωστόσο, σε περίπτωση διαρροής, επαφής με αναμμένο καυστήρα, θερμαντήρα ή κουζίνα, μπορεί να προκληθεί δημιουργία επιβλαβούς αερίου. Μην χρησιμοποιείτε το κλιματιστικό μέχρις ότου εξουσιοδοτημένο προσωπικό πιστοποιήσει ότι η διαρροή έχει επισκευαστεί.
- Μην προσπαθήσετε να εγκαταστήσετε ή να επισκευάσετε το κλιματιστικό μόνοι σας. Τυχόν εσφαλμένη εργασία μπορεί να προκαλέσει διαρροή νερού, ηλεκτροπληξία ή πυρκαγιά. Απευθυνθείτε στον τοπικό αντιπρόσωπο ή σε ειδικευμένο τεχνικό για την εγκατάσταση και τη συντήρηση.
- Όταν το κλιματιστικό δυσλειτουργεί (αναδίδει οσμή καμένου κτλ.), απενεργοποιήστε τη μονάδα, βγάλτε την από την πρίζα και επικοινωνήστε με τον τοπικό αντιπρόσωπο. Η συνέχιση της λειτουργίας κάτω από τέτοιες συνθήκες μπορεί να προκαλέσει βλάβη, ηλεκτροπληξία ή πυρκαγιά.
- Βεβαιωθείτε ότι έχετε εγκαταστήσει έναν αυτόματο διακόπτη διαρροής προς τη γη. Αν δεν εγκαταστήσετε αυτόματο διακόπτη διαρροής προς τη γη, υπάρχει κίνδυνος να προκληθεί ηλεκτροπληξία ή πυρκαγιά.



- Βεβαιωθείτε ότι γείωσατε τη μονάδα. Μη γείωσατε τη μονάδα σε σωλήνα του δικτύου παροχής, αγωγό αλεξικέραυνου ή τηλεφωνικό καλώδιο γείωσης. Πλημμελής γείωση μπορεί να προκαλέσει ηλεκτροπληξία.

ΠΡΟΣΟΧΗ



- Μην χρησιμοποιείτε το κλιματιστικό για άλλους λόγους εκτός από εκείνους για τους οποίους προορίζεται. Μην χρησιμοποιείτε το κλιματιστικό για ψύξη οργάνων ακριβείας, τροφίμων, φυτών, ζώων ή έργων τέχνης αφού αυτό μπορεί να επηρεάσει δυσμενώς την απόδοση, την ποιότητα και/ή τη διάρκεια ζωής του σχετικού αντικειμένου.
- Μην αφήνετε φυτά ή ζώα άμεσα εκτεθειμένα στη ροή αέρα της μονάδας γιατί αυτό μπορεί να έχει δυσμενή αποτελέσματα.



- Μην τοποθετείτε συσκευές που παράγουν γυμνή φλόγα στους χώρους που εκτίθενται στη ροή αέρα από τη μονάδα γιατί αυτό μπορεί να εξασθενήσει την καύση του καυστήρα.
- Μην μπλοκάρτε τα στόμια εισόδου και εξόδου αέρα. Η μειωμένη ροή αέρα μπορεί να προκαλέσει μείωση της απόδοσης ή προβλήματα στη λειτουργία.
- Μην κάθεστε πάνω στην εξωτερική μονάδα, μην τοποθετείτε αντικείμενα πάνω σε αυτήν και μην τραβάτε τη μονάδα. Διαφορετικά, υπάρχει κίνδυνος να προκληθούν ατυχήματα, όπως πτώση ή ανατροπή της μονάδας, με συνέπεια τραυματισμό, δυσλειτουργία ή βλάβη του προϊόντος.
- Μην τοποθετείτε αντικείμενα που είναι ευαίσθητα στην υγρασία ακριβώς κάτω από τις εσωτερικές ή εξωτερικές μονάδες. Υπό ορισμένες συνθήκες, η συμπύκνωση στην κύρια μονάδα ή στους σωλήνες ψυκτικού, οι ρύποι στο φίλτρο αέρα ή η απόφραξη της αποστράγγισης μπορεί να προκαλέσουν διαρροή σταγόνων, με συνέπεια δυσοσμία ή αστοχία του σχετικού αντικειμένου.
- Μετά από παρατεταμένη χρήση, ελέγξτε τη βάση της μονάδας και τα υποστηρίγματα της για τυχόν ζημιές. Αν έχουν αφαιρεθεί σε κακή κατάσταση, η μονάδα μπορεί να πέσει και να προκληθεί τραυματισμός.
- Για την αποφυγή τραυματισμού, μην ακουμπάτε την είσοδο αέρα ή τα πτερύγια αλουμινίου της εσωτερικής και εξωτερικής μονάδας.
- Η συσκευή δεν προορίζεται για χρήση από μικρά παιδιά ή ανάπηρους χωρίς επίβλεψη. Μπορεί να προκληθεί εξασθένιση των σωματικών λειτουργιών και βλάβη στην υγεία τους.
- Τα παιδιά πρέπει να επιτηρούνται προκειμένου να διασφαλιστεί ότι δεν παίζουν με τη μονάδα ή το τηλεχειριστήριο. Η ακούσια λειτουργία του κλιματιστικού από ένα παιδί μπορεί να προκαλέσει εξασθένιση των σωματικών λειτουργιών και βλάβη στην υγεία του.
- Αποφύγετε τους κραδασμούς στην εσωτερική και την εξωτερική μονάδα, καθώς μπορεί να προκληθεί βλάβη.
- Μην τοποθετείτε εύφλεκτα αντικείμενα, όπως συσκευασίες σπρέι, σε απόσταση 1m από την έξοδο αέρα. Οι συσκευασίες σπρέι μπορεί να εκραγούν ως αποτέλεσμα του θερμού αέρα που εξέρχεται από την εσωτερική ή εξωτερική μονάδα.
- Μην αφήνετε τα κατοικίδια ζώα να ουρούν πάνω στο κλιματιστικό. Η ούρηση πάνω στο κλιματιστικό μπορεί να προκαλέσει ηλεκτροπληξία ή πυρκαγιά.
- Μην πλένετε το κλιματιστικό με νερό, γιατί αυτό μπορεί να προκαλέσει ηλεκτροπληξία ή πυρκαγιά.
- Μην τοποθετείτε δοχεία με νερό (βάζα κτλ.) πάνω στη μονάδα, καθώς ενδέχεται να προκληθεί ηλεκτροπληξία ή πυρκαγιά.



- Για να αποφύγετε μείωση του οξυγόνου, σιγουρευτείτε ότι το δωμάτιο αερίζεται επαρκώς εάν κάποιος εξοπλισμός, όπως καυστήρας, χρησιμοποιείται μαζί με το κλιματιστικό.
- Πριν τον καθαρισμό, σιγουρευτείτε ότι σταματήσατε τη λειτουργία της μονάδας, κλείσατε το διακόπτη κυκλώματος ή βγάλατε το καλώδιο τροφοδοσίας από την πρίζα. Σε διαφορετική περίπτωση, μπορεί να προκληθεί ηλεκτροπληξία και τραυματισμός.
- Συνδέστε το κλιματιστικό μόνο στο καθορισμένο κύκλωμα παροχής ρεύματος. Πηγές τροφοδοσίας διαφορετικές από τις καθορισμένες μπορεί να προκαλέσουν ηλεκτροπληξία, υπερθέρμανση και πυρκαγιά.
- Τοποθετήστε τον εύκαμπτο σωλήνα αποστράγγισης με τρόπο που να εξασφαλίζει την ομαλή αποστράγγιση. Ατελής αποστράγγιση μπορεί να προκαλέσει βρέξιμο του κτιρίου, επίπλων κτλ.
- Μην τοποθετείτε αντικείμενα κοντά στην εξωτερική μονάδα και μην αφήνετε να συσσωρευτούν φύλλα ή άλλα παρεμφερή αντικείμενα γύρω από τη μονάδα. Τα φύλλα αποτελούν ζεστό καταφύγιο για τα μικρά ζώα, τα οποία μπορεί να εισέλθουν στη μονάδα. Εάν μπουν ζωάκια στη μονάδα και έρθουν σε επαφή με ηλεκτροφόρα τμήματα, μπορεί να προκληθούν βλάβες, καπνός ή πυρκαγιά.
- Μην τοποθετείτε αντικείμενα γύρω από την εσωτερική μονάδα. Μπορεί να επηρεάσουν αρνητικά την απόδοση, την ποιότητα και τη διάρκεια ζωής του κλιματιστικού.
- Η συσκευή αυτή δεν προορίζεται για χρήση από άτομα με μειωμένες σωματικές, αισθητηριακές ή νοητικές ικανότητες ή από άτομα με έλλειψη γνώσης της λειτουργίας της συσκευής, εκτός εάν επιβλέπονται ή εάν τους έχουν δοθεί οδηγίες χρήσης σχετικά με τη χρήση της συσκευής από άτομο που είναι υπεύθυνο για την ασφάλειά τους. Μην αφήνετε τα μικρά παιδιά να παίζουν με τη συσκευή.
- Για τη φροντίδα και τον καθαρισμό, καλέστε τεχνικό συντήρησης.

P002

Πρόκειται για συσκευή που δεν είναι προσβάσιμη από το ευρύ κοινό.

Χώρος εγκατάστασης

< Για την εγκατάσταση του κλιματιστικού στους παρακάτω τύπους περιβάλλοντος, συμβουλευτείτε τον αντιπρόσωπο >

- Περιβάλλον με λιπαρότητα ή όπου υπάρχουν ατμοί ή καπνοί.
- Περιβάλλον με υψηλή περιεκτικότητα σε αλάτι, όπως οι παράκτιες περιοχές.
- Περιβάλλον όπου υπάρχουν θειώδη αέρια, όπως οι θερμές πηγές.
- Περιβάλλον όπου το χιόνι μπορεί να μπλοκάρει την εξωτερική μονάδα.
- Η εσωτερική μονάδα βρίσκεται τουλάχιστον 1m μακριά από τηλεοράσεις ή ραδιόφωνα (η μονάδα μπορεί να προκαλέσει παρεμβολές στην εικόνα ή τον ήχο).
- Η αποστράγγιση από την εξωτερική μονάδα πρέπει να εκρέει σε χώρο με καλή αποστράγγιση.

Λάβετε υπόψη την ενόχληση των γειτόνων από τους θορύβους

< Για την εγκατάσταση, επιλέξτε ένα χώρο όπως περιγράφεται παρακάτω >

- Ένας χώρος αρκετά σταθερός ώστε να αντέχει το βάρος της μονάδας, ο οποίος δεν μεγεθύνει το θόρυβο ή τη δόνηση από τη λειτουργία της.
- Ένας χώρος όπου ο αέρας που βγαίνει από την εξωτερική μονάδα ή ο θόρυβος λειτουργίας δεν ενοχλεί τους γείτονές σας.

Ηλεκτρική εργασία

- Για την τροφοδοσία, φροντίστε να χρησιμοποιήσετε ξεχωριστό κύκλωμα ρεύματος ειδικά για το κλιματιστικό.

Μεταφορά συστήματος

- Η μεταφορά του κλιματιστικού απαιτεί εξειδικευμένες γνώσεις και ικανότητες. Απευθυνθείτε στον αντιπρόσωπο εάν απαιτείται μεταφορά λόγω μετακόμισης ή ανακαίνισης.

Ονόματα και λειτουργίες εξαρτημάτων

Εσωτερική μονάδα

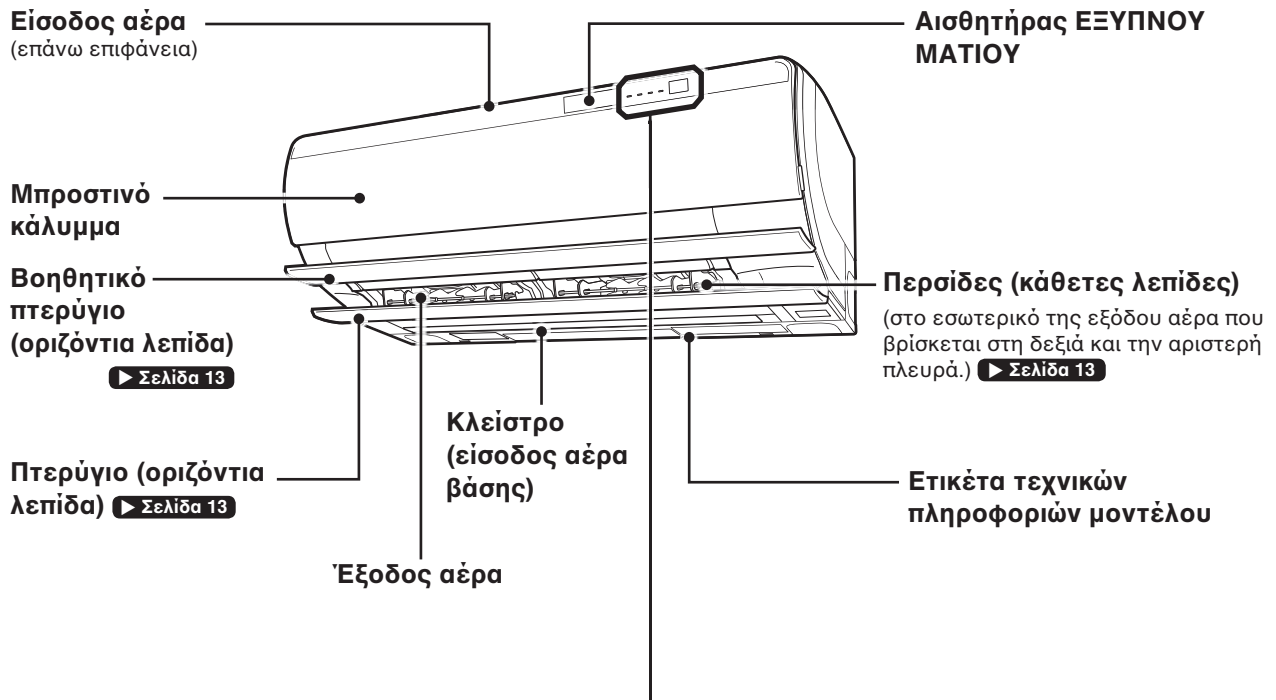

■ Οθόνη

Λυχνία ΠΡΟΣΤΑΣΙΑΣ ΑΠΟ ΤΗ ΜΟΥΧΛΑ / ΚΑΘΑΡΙΣΜΟΥ ΦΙΛΤΡΟΥ (πράσινο)

Λυχνία ΧΡΟΝΟΔΙΑΚΟΠΤΗ ΤΑΧΕΙΑΣ ΘΕΡΜΑΝΣΗΣ (κόκκινο)

Λυχνία ΛΕΙΤΟΥΡΓΙΑΣ (πράσινο)

Λυχνία ΧΡΟΝΟΔΙΑΚΟΠΤΗ (πορτοκαλί)

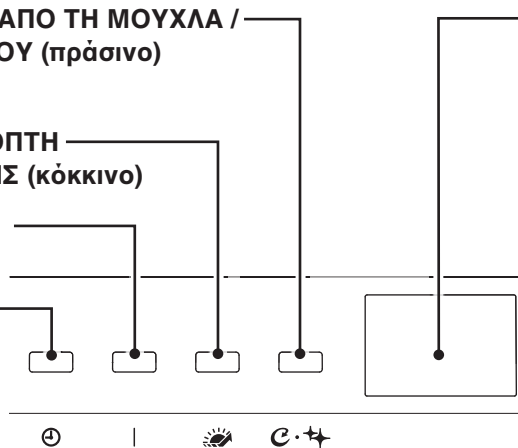

Πομπός/Δέκτης

- Στέλνει/λαμβάνει σήματα προς και από το τηλεχειριστήριο.
- Η λυχνία ΛΕΙΤΟΥΡΓΙΑΣ αναβοσβήνει με ένα χαρακτηριστικό ήχο (μπιπ) δηλώνοντας ότι γίνεται λήψη σήματος.

Συμβάν	Ήχος
Έναρξη λειτουργίας	μπιπ-μπιπ
Αλλαγή ρύθμισης	μπιπ
Τέλος λειτουργίας	μπιπ μακράς διάρκειας

< Λυχνίες >

Λυχνία	Χρώμα	Κατάσταση	Περιγραφή
Λυχνία ΧΡΟΝΟΔΙΑΚΟΠΤΗ	πορτοκαλί	αναμμένη	Έχει ρυθμιστεί ο ΧΡΟΝΟΔΙΑΚΟΠΤΗΣ. ▶ Σελίδα 17
		αναβοσβήνει	Πρέπει να καθαριστεί η μονάδα ηλεκτρικής εκκένωσης. ▶ Σελίδα 36
Λυχνία ΛΕΙΤΟΥΡΓΙΑΣ	πράσινο	αναμμένη	Το κλιματιστικό βρίσκεται σε λειτουργία.
		αναβοσβήνει	Ελέγξτε τον κωδικό σφάλματος. ▶ Σελίδα 40
Λυχνία ΧΡΟΝΟΔΙΑΚΟΠΤΗ ΤΑΧΕΙΑΣ ΘΕΡΜΑΝΣΗΣ	σκούρο κόκκινο	αναμμένη	Έχει ρυθμιστεί ο ΧΡΟΝΟΔΙΑΚΟΠΤΗΣ ΤΑΧΕΙΑΣ ΘΕΡΜΑΝΣΗΣ. ▶ Σελίδα 21
	ανοιχτό κόκκινο		Είναι ενεργοποιημένη η προκαταρκτική λειτουργία θέρμανσης ή η λειτουργία ΧΡΟΝΟΔΙΑΚΟΠΤΗ ΤΑΧΕΙΑΣ ΘΕΡΜΑΝΣΗΣ. ▶ Σελίδα 21
Λυχνία ΠΡΟΣΤΑΣΙΑΣ ΑΠΟ ΤΗ ΜΟΥΧΛΑ / ΚΑΘΑΡΙΣΜΟΥ ΦΙΛΤΡΟΥ	πράσινο	αναμμένη	Το κλιματιστικό λειτουργεί με "On (ενεργοποιημένη)" τη λειτουργία ΑΥΤΟΜΑΤΗΣ ΠΡΟΣΤΑΣΙΑΣ ΑΠΟ ΤΗ ΜΟΥΧΛΑ. ▶ Σελίδα 27
		αναβοσβήνει	Εκτελείται η λειτουργία ΠΡΟΣΤΑΣΙΑΣ ΑΠΟ ΤΗ ΜΟΥΧΛΑ ή η λειτουργία ΚΑΘΑΡΙΣΜΟΥ ΦΙΛΤΡΟΥ. ▶ Σελίδα 27, 28
		αναβοσβήνει	Πρέπει να καθαριστεί το κουτί σκόνης. ▶ Σελίδα 37

Όταν είναι ανοιχτό το μπροστινό κάλυμμα ► Σελίδα 35

■ Μονάδα οθόνης

Αισθητήρας ΕΞΥΠΝΟΥ ΜΑΤΙΟΥ

Ανιχνεύει την κίνηση ανθρώπων επιβεβαιώνοντας την ανθρώπινη παρουσία στο χώρο.

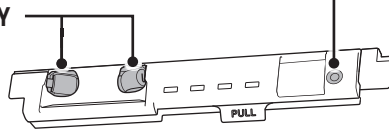

Διακόπτης ΕΝΕΡΓΟΠ./ΑΠΕΝΕΡΓΟΠ. εσωτερικής μονάδας

- Πατήστε για έναρξη της λειτουργίας με επιλεγμένη την "ΑΥΤΟΜΑΤΗ" κατάσταση λειτουργίας και την ταχύτητα ροής αέρα ρυθμισμένη σε "ΑΥΤΟΜΑΤΗ". Πατήστε ξανά το κουμπί για να σταματήσει η λειτουργία.
- Χρησιμοποιήστε αυτό το κουμπί όταν δεν υπάρχει άμεσα διαθέσιμο το τηλεχειριστήριο.

Φίλτρο παροχής αέρα (μαύρο)

Απομακρύνει τη σκόνη που εισέρχεται από τον εξωτερικό αέρα. ► Σελίδα 39

Αισθητήρας θερμοκρασίας και υγρασίας υγροποιημένου αέρα (στο εσωτερικό της μονάδας)

Ανιχνεύει τη θερμοκρασία και την υγρασία του υγροποιημένου αέρα προκειμένου να ελεγχθούν τα επίπεδα υγρασίας.

Κυτίο σκόνης

Απομακρύνει τη σκόνη από το φίλτρο αέρα με τη βούρτσα σκόνης και τη συγκεντρώνει. ► Σελίδα 37

Φίλτρο αέρα (Λευκό)

(2 θέσεις, δεξιά και αριστερά) ► Σελίδα 38

Μονάδα ηλεκτρικής εκκένωσης

Εμποδίζει την ανάπτυξη αλλεργιογόνων μέσω της αποσύνθεσης που πραγματοποιείται με την ηλεκτρική εκκένωση. ► Σελίδα 36

Φίλτρο καθαρισμού αέρα και αποσμητικό φίλτρο (μαύρο)

Απορροφά τα αλλεργιογόνα και τις οσμές. ► Σελίδα 39

Αισθητήρας θερμοκρασίας και υγρασίας χώρου (στο εσωτερικό της μονάδας)

Ανιχνεύει τη θερμοκρασία και την υγρασία στο χώρο.

Εξωτερική μονάδα

Είσοδος αέρα μονάδας ύγρανσης (μπροστά και πίσω)

Έξοδος αέρα μονάδας ύγρανσης (μπροστά)

Μονάδα ύγρανσης

Είσοδος αέρα (πλάι και πίσω)

Έξοδος αέρα

Έξοδος αποστράγγισης (χαμηλά στην πίσω πλευρά)

Αποστραγγίζει το νερό από την εξωτερική μονάδα στη διάρκεια της λειτουργίας ΘΕΡΜΑΝΣΗΣ ή ΥΓΡΑΝΣΗΣ ΘΕΡΜΑΝΣΗΣ.

Αισθητήρας εξωτερικής θερμοκρασίας (πίσω πλευρά)

Ανιχνεύει την εξωτερική θερμοκρασία.

Σωλήνες ψυκτικού, καλώδιο σύνδεσης μονάδων και σωλήνας ύγρανσης

Ακροδέκτης γείωσης (εσωτερικό)

Εύκαμπτος σωλήνας αποστράγγισης

Αποστραγγίζει το νερό από την εσωτερική μονάδα στη διάρκεια των λειτουργιών ΨΥΞΗ, ΑΦΥΓΡΑΝΣΗ "SARARA" ή ΑΦΥΓΡΑΝΣΗ ΨΥΞΗ.

Ετικέτα τεχνικών πληροφοριών μοντέλου

Ονόματα και λειτουργίες εξαρτημάτων

Τηλεχειριστήριο

Οθόνη (LCD), με εσωτερικό φωτισμό

- Εμφανίζει τις συνθήκες λειτουργίας. (Όλα εμφανίζονται εδώ προς διευκόλυνσή σας.)
- Πατήστε οποιοδήποτε από τα κουμπιά λειτουργίας και ο εσωτερικός φωτισμός ανάβει για περίπου 5 δευτερόλεπτα.
- Πριν τη χρήση, αφαιρέστε την προστατευτική μεμβράνη.

Κουμπί ΑΥΤΟΜΑΤΗΣ Λειτουργίας

Επιλέγει αυτόματα τον κατάλληλο τρόπο λειτουργίας (ΨΥΞΗ ή ΘΕΡΜΑΝΣΗ) ανάλογα με την εσωτερική θερμοκρασία και θέτει σε λειτουργία το κλιματιστικό. ▶ Σελίδα 11

Κουμπί ΑΠΕΝΕΡΓΟΠΟΙΗΣΗΣ

Σταματά τη λειτουργία του κλιματιστικού. ▶ Σελίδα 11

Κουμπί ΘΕΡΜΟΚΡΑΣΙΑΣ

Προσαρμόζει την τιμή της θερμοκρασίας. ▶ Σελίδα 12

Κουμπί ΚΑΘΑΡΙΣΜΟΥ ΤΟΥ ΑΕΡΑ ΜΕ ΗΛΕΚΤΡΙΚΗ ΕΚΚΕΝΩΣΗ / ΕΞΑΕΡΙΣΜΟΥ ΠΑΡΟΧΗΣ ΦΡΕΣΚΟΥ ΑΕΡΑ

- Εκτελεί ηλεκτρική εκκένωση.
- Διοχετεύει φρέσκο αέρα από το εξωτερικό. ▶ Σελίδα 24

Κάλυμμα

Αν έχετε ανοίξει το κάλυμμα, κλείστε το τελείως. Τα κουμπιά στο κάλυμμα δεν λειτουργούν σωστά αν το κάλυμμα δεν είναι καλά κλεισμένο.



Κάλυμμα

Μοντέλο ARC477A1

Πομπός/Δέκτης

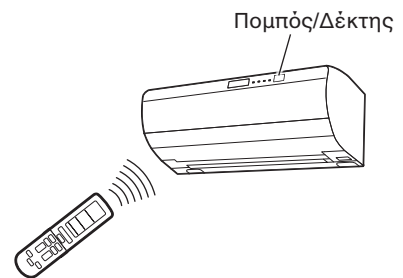

- Στέλνει/λαμβάνει σήματα προς και από την εσωτερική μονάδα.
- Το τηλεχειριστήριο πρέπει να χρησιμοποιείται με τον πομπό/δέκτη στραμμένο προς την κατεύθυνση του πομπού/δέκτη της εσωτερικής μονάδας. Η μετάδοση του σήματος δεν θα είναι επιτυχής εάν υπάρχει κάποιο εμπόδιο, όπως μια κουρτίνα, μεταξύ του τηλεχειριστηρίου και της εσωτερικής μονάδας.
- Η μέγιστη απόσταση για την επικοινωνία είναι 7m.

Κουμπιά άμεσης λειτουργίας

Εκκινούν τις λειτουργίες ΨΥΞΗ, ΑΦΥΓΡΑΝΣΗ "SARARA", ΘΕΡΜΑΝΣΗ ή ΥΓΡΑΝΣΗ "URURU". ▶ Σελίδα 11

Κουμπί ΥΓΡΑΣΙΑΣ

Προσαρμόζει την τιμή της υγρασίας. ▶ Σελίδα 12

Κουμπί ΑΝΕΜΙΣΤΗΡΑ

Προσαρμόζει τη ρύθμιση ταχύτητας ροής του αέρα. ▶ Σελίδα 13

Κουμπί ΧΡΟΝΟΔΙΑΚΟΠΤΗ ΑΠΕΝΕΡΓΟΠΟΙΗΣΗΣ

Ρυθμίζει την ώρα μέχρι να σταματήσει η λειτουργία του κλιματιστικού. ▶ Σελίδα 18

Σημειώσεις για το τηλεχειριστήριο

- Προσέξτε να μην πέσει και να μην βραχεί το τηλεχειριστήριο. (Αν πέσει ή αν βραχεί, μπορεί να σπάσει.)
- Όταν το τηλεχειριστήριο θέλει καθάρισμα, σκουπίστε το με ένα μαλακό, στεγνό πανί.
- Η μετάδοση του σήματος μπορεί να μην είναι αρκετά ισχυρή εάν υπάρχει στο δωμάτιο λαμπτήρας φθορισμού με ηλεκτρονικό εκκινητή έναυσης (όπως οι λαμπτήρες τύπου inverter) ή τηλεόραση. Σε αυτή την περίπτωση, απευθυνθείτε σε κατάστημα σέρβις.
- Αν ο πομπός/δέκτης εκτεθεί σε άμεση ηλιακή ακτινοβολία, η ευαισθησία μπορεί να μειωθεί σημαντικά.

Ανοίξτε το κάλυμμα

Κουμπιά κατεύθυνσης ροής του αέρα

Για να ρυθμίσετε την κατεύθυνση ροής του αέρα στον κάθετο και στον οριζόντιο άξονα. ▶ Σελίδα 13

Κουμπιά ΑΙΣΘΗΤΗΡΑ

- : Ανιχνεύει την ανθρώπινη παρουσία στο χώρο και προσαρμόζει την κατεύθυνση ροής του αέρα.
- : Απενεργοποιεί αυτόματα τη μονάδα όταν δεν ανιχνεύεται ανθρώπινη παρουσία. ▶ Σελίδα 16

Κουμπιά ΜΟΝΟ ΑΝΕΜΙΣΤΗΡΑΣ

Εκτελεί τη λειτουργία ΜΟΝΟ ΑΝΕΜΙΣΤΗΡΑΣ. ▶ Σελίδα 11

Κουμπιά ΠΛΗΡΟΥΣ ΙΣΧΥΟΣ

Αυξάνει την ταχύτητα ροής αέρα στις λειτουργίες ΨΥΞΗΣ ή ΘΕΡΜΑΝΣΗΣ. ▶ Σελίδα 23

Κουμπιά ΕΠΑΝΑΦΟΡΑΣ

Μηδενίζει την ένδειξη καθαρισμού του κυτίου σκόνης και την ένδειξη καθαρισμού της μονάδας ηλεκτρικής εκκένωσης. ▶ Σελίδα 36, 37

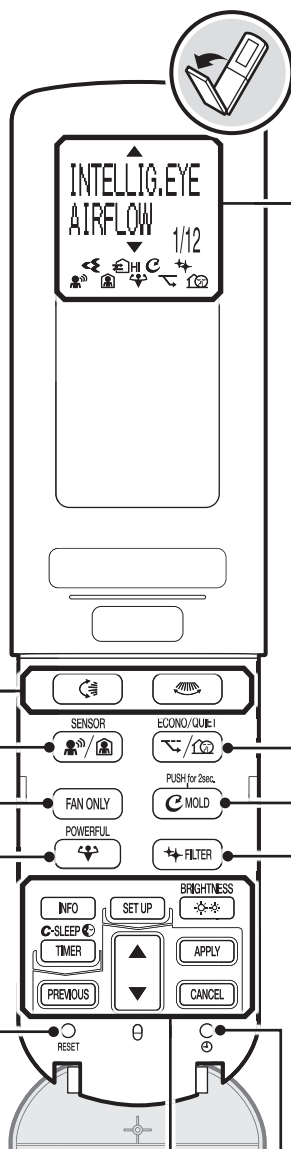

▲	Προηγούμενο στοιχείο μενού.
▼	Επόμενο στοιχείο μενού.
	ΚΑΘΑΡΙΣΜΟΣ ΤΟΥ ΑΕΡΑ ΜΕ ΗΛΕΚΤΡΙΚΗ ΕΚΚΕΝΩΣΗ ▶ Σελίδα 24
	ΕΞΑΕΡΙΣΜΟΣ ΠΑΡΟΧΗΣ ΦΡΕΣΚΟΥ ΑΕΡΑ ▶ Σελίδα 24
	ΑΥΤΟΜΑΤΗ ΠΡΟΣΤΑΣΙΑ ΑΠΟ ΤΗ ΜΟΥΧΛΑ ▶ Σελίδα 27
	ΑΥΤΟΜΑΤΟΣ ΚΑΘΑΡΙΣΜΟΣ ΦΙΛΤΡΟΥ ▶ Σελίδα 28
	ΕΞΥΠΝΟ ΜΑΤΙ ΜΕ ΣΗΜΕΙΟ ΕΣΤΙΑΣΗΣ 3 ▶ Σελίδα 16
	ΑΥΤΟΜΑΤΗ ΑΠΕΝΕΡΓΟΠΟΙΗΣΗ ▶ Σελίδα 16
	ΛΕΙΤΟΥΡΓΙΑ ΠΛΗΡΟΥΣ ΙΣΧΥΟΣ ▶ Σελίδα 23
	ΛΕΙΤΟΥΡΓΙΑ ΕΚΟΝΟ ▶ Σελίδα 25
	ΑΘΟΥΡΥΒΗ ΕΞΩΤΕΡΙΚΗ ΜΟΝΑΔΑ ▶ Σελίδα 25
1/12	Οι αριθμοί των στοιχείων του μενού. ▶ Σελίδα 31

Κουμπιά ΕΚΟΝΟ/ΑΘΟΥΡΥΒΗΣ ΛΕΙΤΟΥΡΓΙΑΣ

- : Περιορίζει τη μέγιστη κατανάλωση ενέργειας.
- : Μειώνει το θόρυβο από την εξωτερική μονάδα. ▶ Σελίδα 25

Κουμπιά ΠΡΟΣΤΑΣΙΑΣ ΑΠΟ ΤΗ ΜΟΥΧΛΑ

Ελαχιστοποιεί τη δημιουργία μούχλας και τις οσμές στο εσωτερικό της μονάδας. ▶ Σελίδα 27

Κουμπιά ΚΑΘΑΡΙΣΜΟΥ ΦΙΛΤΡΟΥ

Απομακρύνει τους ρύπους όπως τη σκόνη που επικάθεται στο φίλτρο αέρα. ▶ Σελίδα 28

ΚΟΥΜΠΙ ΡΟΛΟΓΙΟΥ

Ρυθμίζει την ώρα του ρολογιού. ▶ Σελίδα 10

	Κουμπιά ΠΛΗΡΟΦΟΡΙΕΣ Παρέχει πληροφορίες, όπως η θερμοκρασία και η κατανάλωση ενέργειας. ▶ Σελίδα 30		Κουμπιά ΡΥΘΜΙΣΗΣ Εμφανίζει την οθόνη ΡΥΘΜΙΣΗΣ. ▶ Σελίδα 31		Κουμπιά ΦΩΤΕΙΝΟΤΗΤΑΣ Ρυθμίζει τη φωτεινότητα των λυχνιών της εσωτερικής μονάδας. ▶ Σελίδα 10
	Κουμπιά ΧΡΟΝΟΔΙΑΚΟΠΤΗ Ρυθμίζει τους ΧΡΟΝΟΔΙΑΚΟΠΤΕΣ. ▶ Σελίδα 17, 19, 21				Κουμπιά ΕΦΑΡΜΟΓΗΣ Εκτελεί την εντολή του τηλεχειριστηρίου.
	Κουμπιά ΠΙΣΩ Επιστρέφει στην προηγούμενη οθόνη.		Κουμπιά ΕΠΙΛΟΓΗΣ Επιλέγει στοιχεία.		Κουμπιά ΑΚΥΡΩΣΗΣ Εκτελεί έξοδο από την οθόνη ΡΥΘΜΙΣΗΣ. Ακυρώνει τις ρυθμίσεις χρονοδιακόπτη.

Προετοιμασία πριν τη λειτουργία

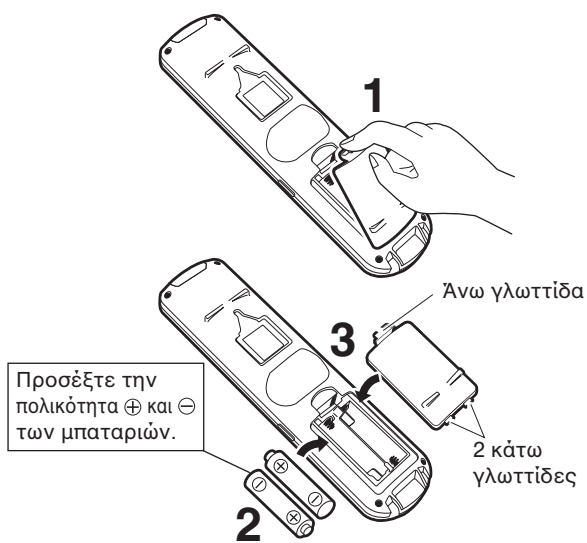

Για την τοποθέτηση των μπαταριών

1. Πιέστε την γλωττίδα στο επάνω μέρος για να ανοίξει το κάλυμμα.

2. Τοποθετήστε 2 μπαταρίες ξηρού τύπου AA.LR6 (αλκαλικές).

- Η χρήση μπαταριών διαφορετικών από τις ενδεδειγμένες AA.LR6 (αλκαλικές) μπορεί να προκαλέσει δυσλειτουργία.

3. Εφαρμόστε τις 2 γλωττίδες του κάτω μέρους του καλύμματος στις αντίστοιχες υποδοχές της θήκης για να μπει το κάλυμμα στη θέση του.

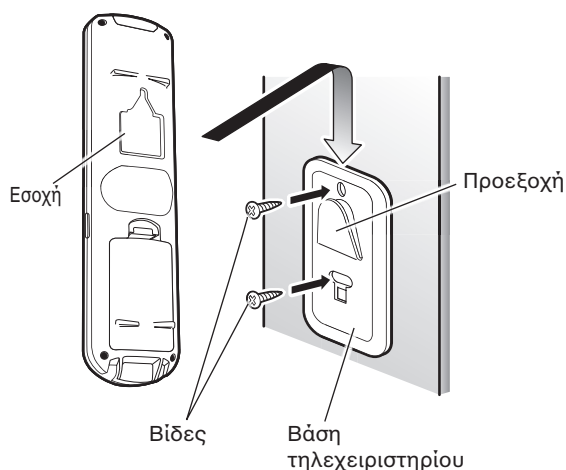

Για την τοποθέτηση της βάσης του τηλεχειριστηρίου στον τοίχο

1. Διαλέξτε ένα σημείο από όπου τα σήματα να μπορούν να φθάσουν στη μονάδα.

2. Στερεώστε τη βάση του τηλεχειριστηρίου στον τοίχο, σε μια κολόνα ή σε μια παρόμοια θέση με κατάλληλες βίδες που θα προμηθευτείτε από το εμπόριο.

3. Εφαρμόστε την προεξοχή της βάσης του τηλεχειριστηρίου στην εσοχή στην πίσω πλευρά του τηλεχειριστηρίου.

Ανοίξτε το διακόπτη κυκλώματος

- Αφού ξεκινήσει η τροφοδοσία, τα πτερύγια της εσωτερικής μονάδας ανοίγουν και κλείνουν μία φορά ώστε να προσδιοριστεί η θέση αναφοράς.

Σημειώσεις για τις μπαταρίες

- Οι μπαταρίες διαρκούν περίπου 1 χρόνο. Αν η οθόνη του τηλεχειριστηρίου αρχίζει να φαίνεται αχνή και η ισχύς της λήψης εξασθενεί, ακόμη και αν δεν έχει περάσει 1 χρόνος, αντικαταστήστε και τις δύο μπαταρίες με καινούργιες μπαταρίες AA.LR6 (αλκαλικές).
- Οι μπαταρίες που παρέχονται με το τηλεχειριστήριο προορίζονται για την πρώτη λειτουργία. Το φορτίο τους μπορεί να εξαντληθεί σε λιγότερο από 1 χρόνο.
- Αν έχουν ρυθμιστεί ΧΡΟΝΟΔΙΑΚΟΠΤΕΣ, οι ρυθμίσεις ακυρώνονται μετά την αντικατάσταση των μπαταριών. Ρυθμίστε ξανά τους ΧΡΟΝΟΔΙΑΚΟΠΤΕΣ.
- Όταν το κλιματιστικό δεν πρόκειται να χρησιμοποιηθεί για παρατεταμένο χρονικό διάστημα, βγάλτε τις μπαταρίες από το τηλεχειριστήριο.

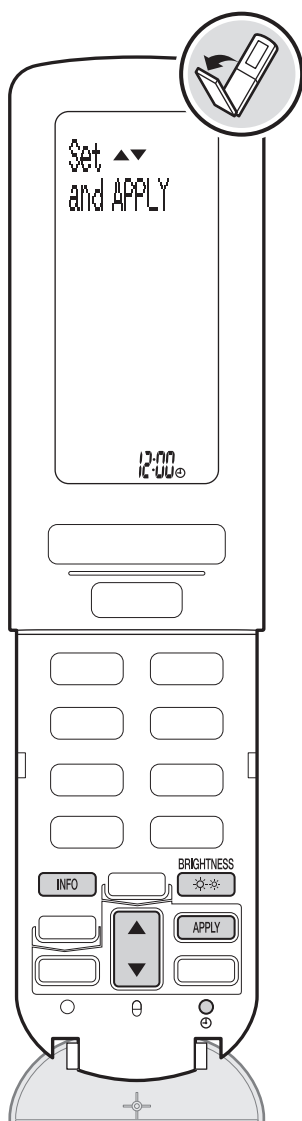

Για τη ρύθμιση του ρολογιού

1. Πατήστε .

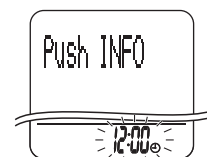

2. Πατήστε  για να ρυθμίσετε το ρολόι στην τρέχουσα ώρα.



- Κάθε φορά που πατάτε , η ώρα αλλάζει κατά 1 λεπτό. Αν πατήσετε και κρατήσετε πατημένο το κουμπί, η ώρα αλλάζει κατά 10 λεπτά.

3. Πατήστε .

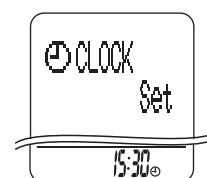

- Αφού εμφανιστεί η ένδειξη "CLOCK Set", η οθόνη επανέρχεται στην κανονική της κατάσταση.

< Για ρύθμιση του ρολογιού μετά από αντικατάσταση των μπαταριών >

Όταν ρυθμίζεται το ρολόι, η ρυθμισμένη ώρα αποθηκεύεται στην εσωτερική μονάδα. Αφού αντικαταστήσετε τις μπαταρίες, στρέψτε το τηλεχειριστήριο προς την κατεύθυνση της εσωτερικής μονάδας και πατήστε . (Η ώρα ρυθμίζεται αυτόματα.) Αν στην οθόνη συνεχίσει να αναβοσβήνει η ένδειξη "12:00", ακολουθήστε τα βήματα 1 έως 3 παραπάνω.

Για ρύθμιση της θέσης εγκατάστασης της εσωτερικής μονάδας

● Επιλέξτε "INSTALLED POSITION (ΕΓΚΑΤΕΣΤΗΜΕΝΗ ΘΕΣΗ)" στις ρυθμίσεις μενού.

- Για να ρυθμίσετε σωστά τη ροή του αέρα, πρέπει να ρυθμίσετε την "INSTALLED POSITION (ΕΓΚΑΤΕΣΤΗΜΕΝΗ ΘΕΣΗ)".  Σελίδα 31, 33

Για ρύθμιση της φωτεινότητας των λυχνιών της εσωτερικής μονάδας

● Πατήστε .

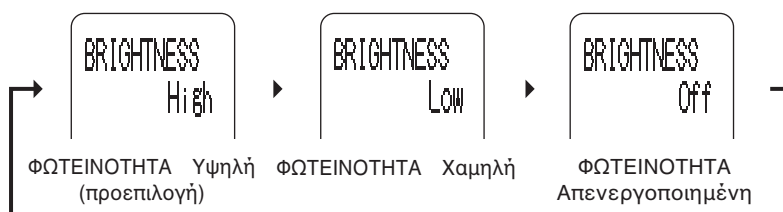

Σημείωση για τη ρύθμιση του ρολογιού

- Αν το εσωτερικό ρολόι της εσωτερικής μονάδας δεν έχει ρυθμιστεί στη σωστή ώρα, οι ΧΡΟΝΟΔΙΑΚΟΠΤΕΣ ΕΝΕΡΓΟΠΟΙΗΣΗΣ/ ΑΠΕΝΕΡΓΟΠΟΙΗΣΗΣ, ΑΝΕΤΟΥ ΥΠΝΟΥ και ΤΑΧΕΙΑΣ ΘΕΡΜΑΝΣΗΣ δεν θα λειτουργούν με ακρίβεια.

Για τη ρύθμιση των τρόπων λειτουργίας

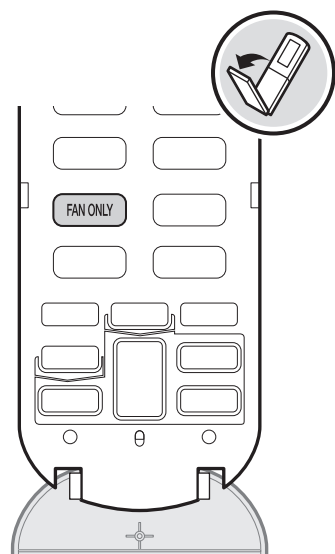
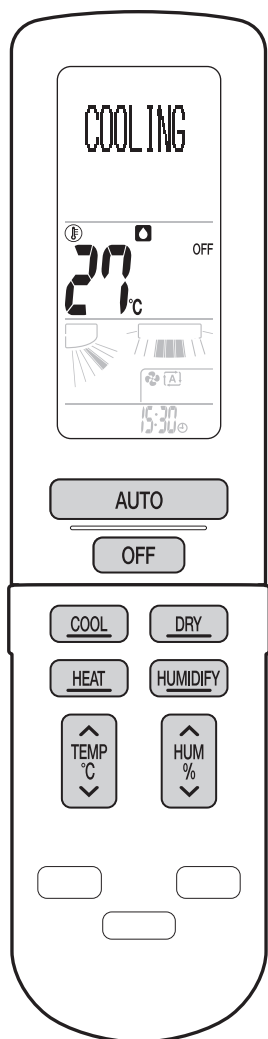

Λυχνία ΛΕΙΤΟΥΡΓΙΑΣ (πράσινο)

ΑΥΤΟΜΑΤΗ λειτουργία

Για την ενδεδειγμένη λειτουργία του κλιματιστικού (ΨΥΞΗ ή ΘΕΡΜΑΝΣΗ) ανάλογα με τη ρυθμισμένη θερμοκρασία και την εσωτερική θερμοκρασία.

▶ Πατήστε **AUTO**.

AUTO

Λειτουργία ΨΥΞΗΣ

Για τη μείωση της θερμοκρασίας στο χώρο.

▶ Πατήστε **COOL**.

COOLING

Λειτουργία ΑΦΥΓΡΑΝΣΗΣ “SARARA”

Για τη μείωση της υγρασίας του χώρου.

▶ Πατήστε **DRY**.

DRY

Λειτουργία ΑΦΥΓΡΑΝΣΗΣ ΨΥΞΗΣ

Για τη μείωση της θερμοκρασίας και της υγρασίας του χώρου.

▶ Πατήστε **COOL** στη διάρκεια της λειτουργίας ΨΥΞΗΣ.

- Πατήστε **DRY** στη διάρκεια της λειτουργίας ΑΦΥΓΡΑΝΣΗΣ “SARARA” για να αλλάξει η λειτουργία σε ΑΦΥΓΡΑΝΣΗ ΨΥΞΗΣ.

DRY
COOLING

Λειτουργία ΘΕΡΜΑΝΣΗΣ

Για την αύξηση της θερμοκρασίας στο χώρο.

▶ Πατήστε **HEAT**.

HEATING

Λειτουργία ΥΓΡΑΝΣΗΣ “URURU”

Για την αύξηση της υγρασίας στο χώρο.

▶ Πατήστε **HUMIDIFY** ενώ η μονάδα δεν βρίσκεται σε λειτουργία.

HUMIDIFY

Λειτουργία ΥΓΡΑΝΣΗΣ ΘΕΡΜΑΝΣΗΣ

Για την αύξηση της θερμοκρασίας και της υγρασίας του χώρου.

▶ Πατήστε **HUMIDIFY** στη διάρκεια της λειτουργίας ΘΕΡΜΑΝΣΗΣ.

- Πατήστε ξανά το κουμπί για να επιστρέψετε στη λειτουργία ΘΕΡΜΑΝΣΗΣ.
- Πατήστε **HEAT** στη διάρκεια της λειτουργίας ΘΕΡΜΑΝΣΗΣ ή **COOL** στη διάρκεια της λειτουργίας ΥΓΡΑΝΣΗΣ “URURU” για να αλλάξει η λειτουργία σε ΥΓΡΑΝΣΗ ΘΕΡΜΑΝΣΗΣ.

HUMID
HEATING

Λειτουργία ΜΟΝΟ ΑΝΕΜΙΣΤΗΡΑ

Για την παροχή αέρα.

▶ Πατήστε **FAN ONLY**.

FAN ONLY

< Για να σταματήσετε τη λειτουργία >

▶ Πατήστε **OFF**.

Για να ρυθμίσετε τη θερμοκρασία

 Πατήστε .

Για να ρυθμίσετε την υγρασία

 Πατήστε .

Σημειώσεις για τις ρυθμίσεις υγρασίας

Ρύθμιση	Περιγραφή
 : ΕΝΥΔΑΤΩΣΗ	Διατηρεί υψηλά τα επίπεδα υγρασίας και δεν κατευθύνει τον αέρα απευθείας στο σώμα προστατεύοντας έτσι την επιδερμίδα. Η λειτουργία αυτή ενδείκνυται όταν ανησυχείτε για την ξηρότητα του δέρματός σας. Η ταχύτητα της ροής αέρα δεν αλλάζει.
CONT : ΣΥΝΕΧΗΣ	Εκτελεί διαρκή ύγρανση ή αφύγρανση.
HI : ΥΨΗΛΗ	Εκτελεί ύγρανση ή αφύγρανση με υψηλή ισχύ.
STD : ΚΑΝΟΝΙΚΗ	Εκτελεί ύγρανση ή αφύγρανση με μέτρια ισχύ.
LOW : ΧΑΜΗΛΗ	Εκτελεί ύγρανση ή αφύγρανση με χαμηλή ισχύ.
OFF : ΑΠΕΝΕΡΓΟΠΟΙΗΜΕΝΗ	Δεν εκτελεί έλεγχο της υγρασίας του χώρου.

Σημειώσεις για τις ρυθμίσεις θερμοκρασίας και υγρασίας σε κάθε τρόπο λειτουργίας

Τρόπος λειτουργίας	Θερμοκρασία	Υγρασία
ΑΥΤΟΜΑΤΗ	18-30°C	Η ρύθμιση υγρασίας δεν είναι διαθέσιμη.
ΨΥΞΗ	18-32°C	*3
ΑΦΥΓΡΑΝΣΗ ΨΥΞΗ		ΕΝΥΔΑΤΩΣΗ, ΣΥΝΕΧΗΣ, ΧΑΜΗΛΗ, ΚΑΝΟΝΙΚΗ, ΥΨΗΛΗ ή ΑΠΕΝΕΡΓΟΠΟΙΗΜΕΝΗ *4
ΑΦΥΓΡΑΝΣΗ "SARARA"	*1	ΣΥΝΕΧΗΣ, ΧΑΜΗΛΗ, ΚΑΝΟΝΙΚΗ ή ΥΨΗΛΗ
ΘΕΡΜΑΝΣΗ	10-30°C	*5
ΥΓΡΑΝΣΗ ΘΕΡΜΑΝΣΗ		ΑΠΕΝΕΡΓΟΠΟΙΗΜΕΝΗ *6, ΧΑΜΗΛΗ, ΚΑΝΟΝΙΚΗ, ΥΨΗΛΗ, ΣΥΝΕΧΗΣ ή ΕΝΥΔΑΤΩΣΗ
ΥΓΡΑΝΣΗ "URURU"		*2

*1 Όταν σημειωθεί μεταβολή της θερμοκρασίας, ξεκινά η λειτουργία ΑΦΥΓΡΑΝΣΗΣ ΨΥΞΗΣ.

*2 Όταν σημειωθεί μεταβολή της θερμοκρασίας, ξεκινά η λειτουργία ΥΓΡΑΝΣΗΣ ΘΕΡΜΑΝΣΗΣ.

*3 Όταν σημειωθεί μείωση της υγρασίας, ξεκινά η λειτουργία ΑΦΥΓΡΑΝΣΗΣ ΨΥΞΗΣ.

*4 Όταν έχει επιλεγθεί "ΑΠΕΝΕΡΓΟΠΟΙΗΜΕΝΗ", ξεκινά η λειτουργία ΨΥΞΗΣ.

*5 Όταν σημειωθεί αύξηση της υγρασίας, ξεκινά η λειτουργία ΥΓΡΑΝΣΗΣ ΘΕΡΜΑΝΣΗΣ.

*6 Όταν έχει επιλεγθεί "ΑΠΕΝΕΡΓΟΠΟΙΗΜΕΝΗ", ξεκινά η λειτουργία ΘΕΡΜΑΝΣΗΣ.

Σημειώσεις για τη λειτουργία ΑΦΥΓΡΑΝΣΗΣ "SARARA"

- Ο τρόπος αυτός λειτουργίας αναμειγνύει τον ψυχρό αέρα από τον οποίο έχει αφαιρεθεί η υγρασία με τον αέρα του δωματίου προσαρμόζοντας τη θερμοκρασία του αέρα εξόδου και αφαιρώντας την υγρασία.
- Όταν σημειωθεί αύξηση της εσωτερικής θερμοκρασίας, ξεκινά αυτόματα η λειτουργία ΑΦΥΓΡΑΝΣΗΣ ΨΥΞΗΣ.
- Όταν η εξωτερική θερμοκρασία είναι χαμηλότερη από την εσωτερική θερμοκρασία, η αφύγρανση είναι λιγότερο αποτελεσματική.
- Όταν η εξωτερική θερμοκρασία είναι χαμηλότερη από 18°C, η αφύγρανση του χώρου επιτυγχάνεται εναλλάσσοντας τις λειτουργίες ΨΥΞΗΣ και ΘΕΡΜΑΝΣΗΣ. Επιπλέον, ελέγχεται σωστά ο εξαερισμός και μειώνεται η υγρασία του χώρου με την είσοδο αέρα από το εξωτερικό περιβάλλον στο χώρο. (Αφύγρανση με εισερχόμενο αέρα)

Σημειώσεις για τη λειτουργία ΑΦΥΓΡΑΝΣΗΣ ΨΥΞΗΣ

- Προκειμένου να μειωθεί η υγρασία, η ταχύτητα ροής αέρα στη διάρκεια της λειτουργίας ΑΦΥΓΡΑΝΣΗΣ ΨΥΞΗΣ είναι χαμηλότερη από την ταχύτητα στη λειτουργία ΨΥΞΗΣ.
- Όταν δεν επιτυγχάνεται η μείωση της υγρασίας, ξεκινά αυτόματα η λειτουργία ΑΦΥΓΡΑΝΣΗΣ "SARARA".

Σημείωση για τη λειτουργία ΥΓΡΑΝΣΗΣ "URURU"

- Η μονάδα ύγρανσης συλλέγει υγρασία από τον εξωτερικό αέρα προκειμένου να αυξήσει τα επίπεδα υγρασίας στο χώρο.

Σημείωση για τη λειτουργία ΥΓΡΑΝΣΗΣ ΘΕΡΜΑΝΣΗΣ

- Όταν η εσωτερική θερμοκρασία αυξηθεί εξαιτίας της λειτουργίας ΘΕΡΜΑΝΣΗΣ, η εσωτερική υγρασία μπορεί προσωρινά να μειωθεί.

Για ρύθμιση της ροής του αέρα

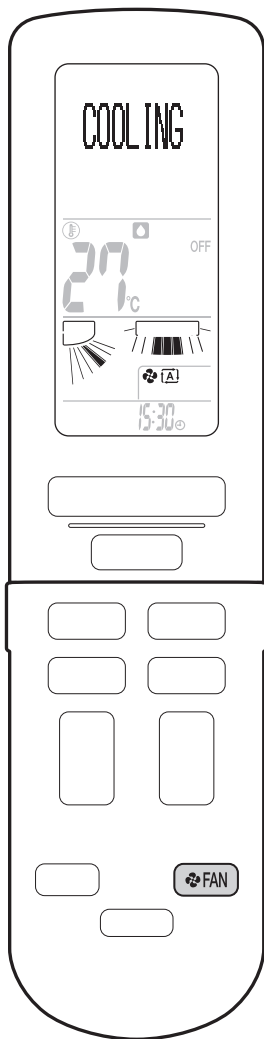

Για να ρυθμίσετε την ταχύτητα της ροής αέρα

▶ Πατήστε .

- Κάθε φορά που πατάτε το κουμπί, η ένδειξη της ταχύτητας ροής του αέρα αλλάζει. (Ορισμένες ενδείξεις μπορεί να μην εμφανίζονται ανάλογα με τον τρόπο λειτουργίας. ▶ **Σελίδα 14**)



- Όταν η ταχύτητα ροής αέρα έχει ρυθμιστεί σε "  ", θα ξεκινήσει η αθόρυβη λειτουργία της εσωτερικής μονάδας και ο ήχος λειτουργίας της μονάδας θα έχει μικρότερη ένταση.
- Αν η θερμοκρασία δεν φθάνει στο επιθυμητό σημείο, αλλάξτε τη ρύθμιση ταχύτητας ροής του αέρα.

Για να ρυθμίσετε την κατεύθυνση ροής του αέρα

< Για να αλλάξετε την κατακόρυφη κατεύθυνση ροής του αέρα >

▶ Πατήστε .

- Κάθε φορά που πατάτε το κουμπί, η ένδειξη της κατεύθυνσης ροής του αέρα αλλάζει. (Ορισμένες ενδείξεις μπορεί να μην εμφανίζονται ανάλογα με τον τρόπο λειτουργίας. ▶ **Σελίδα 14**)
- Τα πτερύγια κινούνται στον κατακόρυφο άξονα.

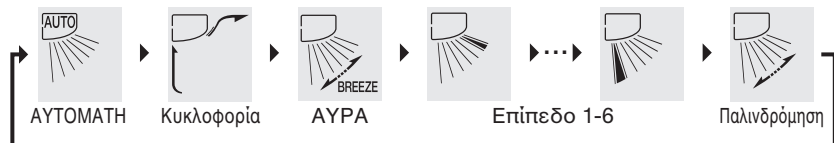

< Για να αλλάξετε την οριζόντια κατεύθυνση ροής του αέρα >

▶ Πατήστε .

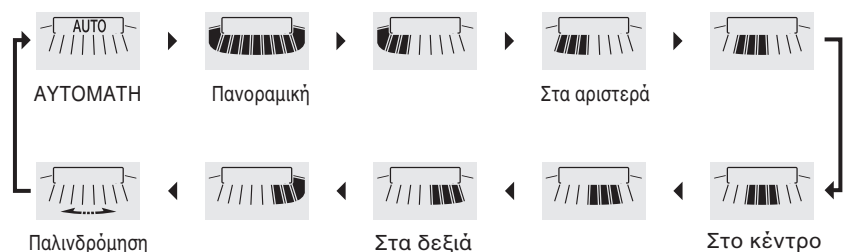

- Κάθε φορά που πατάτε το κουμπί, η ένδειξη της κατεύθυνσης ροής του αέρα αλλάζει. (Ορισμένες ενδείξεις μπορεί να μην εμφανίζονται ανάλογα με τη ρύθμιση για την "INSTALLED POSITION (ΕΓΚΑΤΕΣΤΗΜΕΝΗ ΘΕΣΗ)". ▶ **Σελίδα 33**)
- Οι περσίδες κινούνται οριζόντια.

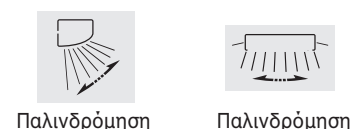

< Για να συνδυάσετε την κατακόρυφη και την οριζόντια κατεύθυνση ροής του αέρα (τριδιάστατη (3-D) ροή αέρα) >

▶ Ρυθμίστε την κατακόρυφη και την οριζόντια κατεύθυνση ροής του αέρα σε "Παλινδρόμηση".



- Τα πτερύγια και οι περσίδες κινούνται εναλλάξ.
- Για να ακυρώσετε την τριδιάστατη (3-D) ροή αέρα, πατήστε  ή  .

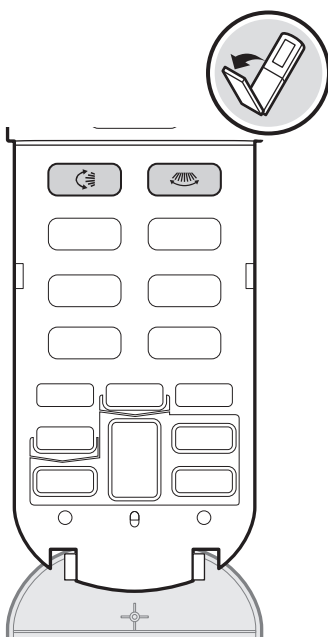

Σημειώσεις για την ταχύτητα ροής αέρα

- Όταν η ρύθμιση ταχύτητας ροής του αέρα είναι “ΑΥΤΟΜΑΤΗ”, επιλέγοντας ΨΥΞΗ, ΑΦΥΓΡΑΝΣΗ “SARARA” ή ΑΦΥΓΡΑΝΣΗ ΨΥΞΗ (συμπεριλαμβανομένης της λειτουργίας που επιλέγεται με τη ρύθμιση “ΑΥΤΟΜΑΤΗ”) ενεργοποιείται η λειτουργία απόσμησης η οποία μειώνει τις οσμές που προέρχονται από την εσωτερική μονάδα και δεν φυσά αμέσως αέρα από το κλιματιστικό. Περιμένετε περίπου 40 δευτερόλεπτα. (ΠΡΟΣΤΑΣΙΑ ΑΠΟ ΟΣΜΕΣ)
- Όταν πέφτει η ταχύτητα ροής αέρα, τα πτερύγια και οι περσίδες παύουν να κινούνται. Όταν η κατακόρυφη κατεύθυνση ροής του αέρα έχει ρυθμιστεί σε “Παλινδρόμηση”, τα πτερύγια σταματούν σε ανοδική κατεύθυνση.
- Στις μικρότερες τιμές της ταχύτητας ροής αέρα, η απόδοση ψύξης/θέρμανσης είναι μικρότερη.

< Ρυθμίσεις ταχύτητας ροής του αέρα σε κάθε τρόπο λειτουργίας >

Τρόπος λειτουργίας	Ρύθμιση ταχύτητας ροής αέρα
ΑΦΥΓΡΑΝΣΗ “SARARA” / ΑΦΥΓΡΑΝΣΗ ΨΥΞΗ	ΑΥΤΟΜΑΤΗ
ΑΥΤΟΜΑΤΗ / ΨΥΞΗ / ΘΕΡΜΑΝΣΗ / ΥΓΡΑΝΣΗ “URURU” / ΥΓΡΑΝΣΗ ΘΕΡΜΑΝΣΗ* / ΜΟΝΟ ΑΝΕΜΙΣΤΗΡΑΣ	ΑΥΤΟΜΑΤΗ, Αθόρυβη εσωτερική μονάδα, Ταχύτητα ροής αέρα 1-5

* Όταν η υγρασία έχει ρυθμιστεί σε “ΕΝΥΔΑΤΩΣΗ”, για την ταχύτητα ροής αέρα επιλέγεται η ρύθμιση “ΑΥΤΟΜΑΤΗ”.

Σημειώσεις για την κατακόρυφη κατεύθυνση ροής του αέρα

Είναι διαθέσιμες οι ρυθμίσεις “ΑΥΤΟΜΑΤΗ”, “Κυκλοφορία” και “ΑΥΡΑ” για τη ροή του αέρα ανάλογα με τον τρόπο λειτουργίας.

■ Ροή αέρα Κυκλοφορία



Με αυτή τη ρύθμιση διοχετεύεται αέρας ψηλά και μακριά στο επίπεδο της οροφής. Επιπλέον, επιτυγχάνεται η ανακυκλοφορία του αέρα σε ολόκληρο το χώρο με την εισαγωγή αέρα από το κλείστρο (είσοδος αέρα βάσης), προκειμένου να μειωθούν οι αποκλίσεις της θερμοκρασίας.

■ Ροή αέρα ΑΥΡΑ



Με τη ρύθμιση αυτή προσαρμόζεται αυτόματα η ταχύτητα ροής αέρα και η κατακόρυφη κατεύθυνση ροής του αέρα προκειμένου να παραχθεί ροή αέρα που μοιάζει με αύρα. Δημιουργεί άνετη ατμόσφαιρα και ευχάριστη αίσθηση ακόμη και όταν ο αέρας φυσά απευθείας πάνω σας.

< Ρυθμίσεις “ΑΥΤΟΜΑΤΗ”, “Κυκλοφορία” και “ΑΥΡΑ” σε κάθε τρόπο λειτουργίας >

Τρόπος λειτουργίας	Ρύθμιση κατεύθυνσης ροής αέρα		
	ΑΥΤΟΜΑΤΗ	Κυκλοφορία	ΑΥΡΑ
ΑΥΤΟΜΑΤΗ	✓	-	-
ΨΥΞΗ / ΑΦΥΓΡΑΝΣΗ “SARARA” / ΑΦΥΓΡΑΝΣΗ ΨΥΞΗ	✓	✓	✓
ΘΕΡΜΑΝΣΗ / ΥΓΡΑΝΣΗ “URURU” / ΥΓΡΑΝΣΗ ΘΕΡΜΑΝΣΗ	✓	-	-
ΜΟΝΟ ΑΝΕΜΙΣΤΗΡΑΣ	-	✓	✓

< Ρυθμίσεις για “ΑΥΤΟΜΑΤΗ” ροή αέρα σε κάθε τρόπο λειτουργίας >

Τρόπος λειτουργίας	Ρύθμιση κατεύθυνσης ροής αέρα	
ΨΥΞΗ / ΑΦΥΓΡΑΝΣΗ ΨΥΞΗ	Ροή αέρα Κυκλοφορία ► Ροή αέρα ΑΥΡΑ	
ΘΕΡΜΑΝΣΗ / ΥΓΡΑΝΣΗ ΘΕΡΜΑΝΣΗ	Επαναλαμβάνονται η ροή αέρα με κατεύθυνση προς τα κάτω και η ροή κυκλοφορίας του αέρα.	
ΑΦΥΓΡΑΝΣΗ “SARARA”	Όταν η εσωτερική θερμοκρασία είναι ελαφρώς χαμηλότερη	Ροή αέρα Κυκλοφορία
	Όταν η εσωτερική θερμοκρασία είναι ελαφρώς υψηλότερη	Ροή αέρα ΑΥΡΑ
ΥΓΡΑΝΣΗ “URURU”	Κυκλοφορία	

< Εύρος κίνησης των πτερυγίων >

Το εύρος κίνησης των πτερυγίων ποικίλλει ανάλογα με τον τρόπο λειτουργίας.

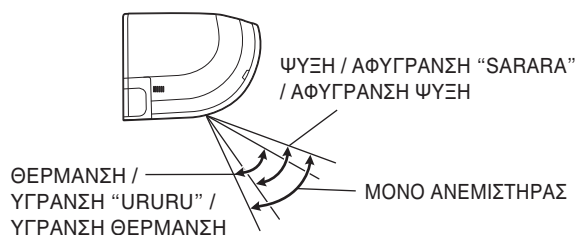

⚠ ΠΡΟΣΟΧΗ

- Χρησιμοποιείτε πάντα το τηλεχειριστήριο για να ρυθμίσετε τις γωνίες των πτερυγίων και των περσίδων. Αν προσπαθήσετε να μετακινήσετε τα πτερύγια και τις περσίδες ασκώντας πίεση με τα χέρια ενώ κινούνται, υπάρχει κίνδυνος να υποστεί ζημιά ο μηχανισμός.
- Χρησιμοποιείτε πάντα το τηλεχειριστήριο για να ρυθμίσετε τις γωνίες των περσίδων. Στο εσωτερικό της εξόδου αέρα, υπάρχει ένας ανεμιστήρας που περιστρέφεται με υψηλή ταχύτητα.

Για ρύθμιση της ροής του αέρα

Σημείωση για την τρισδιάστατη (3-D) ροή αέρα

- Με την τρισδιάστατη (3-D) ροή αέρα γίνεται σε όλο το χώρο κυκλοφορία ψυχρού αέρα, ο οποίος έχει την τάση να συγκεντρώνεται στο χαμηλότερο επίπεδο του χώρου, και θερμού αέρα, ο οποίος έχει την τάση να συγκεντρώνεται κοντά στην οροφή, εμποδίζοντας τη δημιουργία θερμών και ψυχρών περιοχών.

Σημείωση για την οριζόντια κατεύθυνση ροής του αέρα

- Όταν η οριζόντια κατεύθυνση ροής του αέρα έχει ρυθμιστεί σε "ΑΥΤΟΜΑΤΗ", ενεργοποιείται ο αισθητήρας ΕΞΥΠΝΟΥ ΜΑΤΙΟΥ. Ο αισθητήρας ΕΞΥΠΝΟΥ ΜΑΤΙΟΥ ανιχνεύει ανθρώπινη παρουσία στην αριστερή, την μπροστινή και τη δεξιά πλευρά και κατευθύνει τη ροή αέρα μακριά από το άτομο που ανιχνεύτηκε.

< Αισθητήρας ΕΞΥΠΝΟΥ ΜΑΤΙΟΥ >

Ο αισθητήρας ΕΞΥΠΝΟΥ ΜΑΤΙΟΥ ανιχνεύει την κίνηση ανθρώπινης παρουσίας (αντικειμένου που παράγει θερμότητα) επιβεβαιώνοντας πού βρίσκονται άνθρωποι μέσα στο χώρο.

Παράδειγμα (για τη λειτουργία Άνεση) ▶ Σελίδα 16

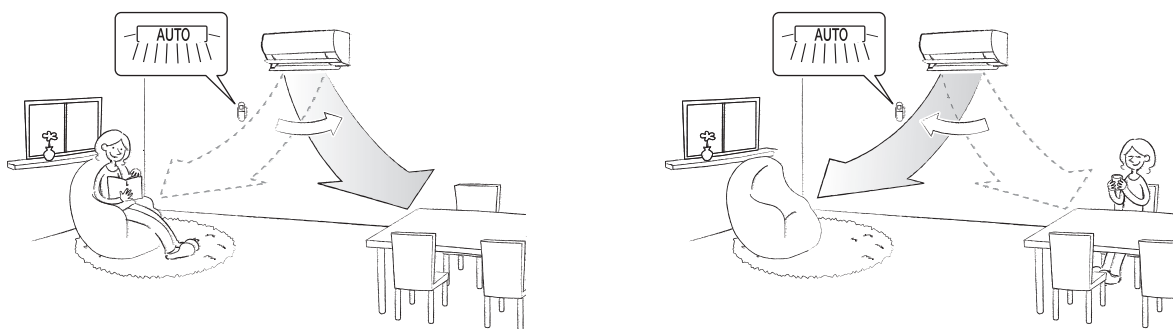

- Η μέγιστη απόσταση ανίχνευσης ανθρώπινης παρουσίας είναι περίπου 9m μπροστά από την εσωτερική μονάδα.
- Η κίνηση μικρών ζώων, όπως σκύλοι και γάτες, ή η μεταβολή της θερμοκρασίας λόγω ενός αντικειμένου που παράγει θερμότητα, όπως μια συσκευή παραγωγής θερμότητας ή μια ηλεκτρική συσκευή, μπορεί εσφαλμένα να ανιχνευτεί ως ανθρώπινη παρουσία. Επιπλέον, οι περιοχές που είναι εκτεθειμένες στην ηλιακή ακτινοβολία μπορεί εσφαλμένα να ανιχνευτούν ως ανθρώπινη παρουσία.
- Αν στο ίδιο δωμάτιο ανιχνευτούν περισσότερα από ένα άτομα, η κατεύθυνση ροής του αέρα αλλάζει ανάλογα με τη θέση του ατόμου που ανιχνεύτηκε τελευταίο.
- Δεν είναι δυνατή η ανίχνευση στην περιοχή αμέσως κάτω ή αμέσως δίπλα στην εσωτερική μονάδα.
- Η γωνία κάλυψης έχει ως εξής.

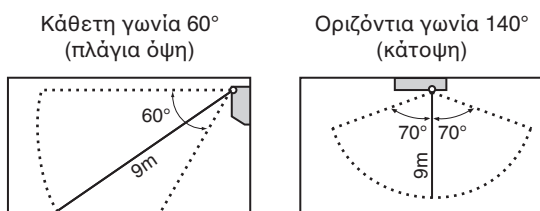

Για ορθή λειτουργία με χρήση του αισθητήρα

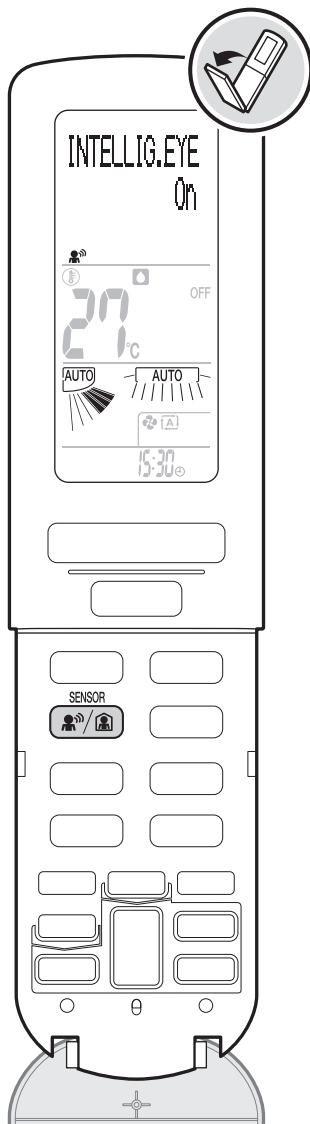

Λειτουργία ΕΞΥΠΝΟΥ ΜΑΤΙΟΥ ΜΕ ΣΗΜΕΙΟ ΕΣΤΙΑΣΗΣ 3

Μπορείτε να επιλέξετε εάν θέλετε να φυσά ο αέρας απευθείας επάνω ή μακριά από ένα άτομο στο χώρο. Ο αισθητήρας ΕΞΥΠΝΟΥ ΜΑΤΙΟΥ ανιχνεύει την κίνηση ενός ατόμου και αλλάζει αυτόματα την κατεύθυνση ροής του αέρα.

Λειτουργία ΑΥΤΟΜΑΤΗΣ ΑΠΕΝΕΡΓΟΠΟΙΗΣΗΣ

Όταν ο αισθητήρας ΕΞΥΠΝΟΥ ΜΑΤΙΟΥ ανιχνεύει ότι δεν υπάρχει ανθρώπινη παρουσία στο χώρο, αλλάζει τη ρυθμισμένη θερμοκρασία κατά +2°C στη λειτουργία ΨΥΞΗΣ / -2°C στη λειτουργία ΘΕΡΜΑΝΣΗΣ. Όταν περάσει ο καθορισμένος χρόνος χωρίς να προκύψει καμία αλλαγή των συνθηκών στο χώρο, σταματά αυτόματα η λειτουργία του κλιματιστικού.

< Για χρήση της λειτουργίας >

▶ Πατήστε και επιλέξτε τη ρύθμιση που προτιμάτε.

- Κάθε φορά που πατάτε το κουμπί, η ρύθμιση αλλάζει.



- Στην οθόνη LCD εμφανίζεται η ένδειξη “”, “” ή “”.

Ρυθμίσεις της λειτουργίας ΕΞΥΠΝΟΥ ΜΑΤΙΟΥ ΜΕ ΣΗΜΕΙΟ ΕΣΤΙΑΣΗΣ 3

Focus (Εστίαση)	Φυσά τον αέρα απευθείας επάνω στο άτομο που ανιχνεύτηκε.
Comfort * (Ανεση)	Δεν φυσά τον αέρα επάνω στο άτομο που ανιχνεύτηκε.

* Προεπιλεγμένη ρύθμιση

Μπορείτε να αλλάξετε τη ρύθμιση από την επιλογή “INTELLIG.EYE AIRFLOW (ΡΟΗ ΑΕΡΑ ΜΕ ΧΡΗΣΗ ΑΙΣΘΗΤΗΡΑ ΕΞΥΠΝΟΥ ΜΑΤΙΟΥ)” στις ρυθμίσεις μενού. ▶ **Σελίδα 31, 32**

Ρυθμίσεις για την ΑΥΤΟΜΑΤΗ ΑΠΕΝΕΡΓΟΠΟΙΗΣΗ

1 HR * (1 ΩΡΑ)	Σταματά τη λειτουργία 1 ώρα αφότου δεν ανιχνευτεί ανθρώπινη παρουσία στο χώρο από τον αισθητήρα.
3 HR (3 ΩΡΕΣ)	Σταματά τη λειτουργία 3 ώρες αφότου δεν ανιχνευτεί ανθρώπινη παρουσία στο χώρο από τον αισθητήρα.

* Προεπιλεγμένη ρύθμιση

Μπορείτε να αλλάξετε τη ρύθμιση από την επιλογή “AUTO OFF time (Χρόνος ΑΥΤΟΜΑΤΗΣ ΑΠΕΝΕΡΓΟΠΟΙΗΣΗΣ)” στις ρυθμίσεις μενού. ▶ **Σελίδα 31, 32**

< Για ακύρωση της λειτουργίας >

▶ Πατήστε και επιλέξτε “BOTH Off (Και οι δύο απενεργοποιημένες)”.

- Στην οθόνη LCD παύει να εμφανίζεται η ένδειξη “”, “” ή “”.

Σημείωση για τη λειτουργία ΕΞΥΠΝΟΥ ΜΑΤΙΟΥ ΜΕ ΣΗΜΕΙΟ ΕΣΤΙΑΣΗΣ 3

- Η λειτουργία ΠΛΗΡΟΥΣ ΙΣΧΥΟΣ ακυρώνεται όταν επιλεγθεί η λειτουργία ΕΞΥΠΝΟΥ ΜΑΤΙΟΥ ΜΕ ΣΗΜΕΙΟ ΕΣΤΙΑΣΗΣ 3.

Σημείωση για τις λειτουργίες ΕΞΥΠΝΟΥ ΜΑΤΙΟΥ ΜΕ ΣΗΜΕΙΟ ΕΣΤΙΑΣΗΣ 3 και ΑΥΤΟΜΑΤΗΣ ΑΠΕΝΕΡΓΟΠΟΙΗΣΗΣ

- Αν δεν ανιχνευτεί ανθρώπινη παρουσία στο χώρο για 20 λεπτά, το κλιματιστικό αλλάζει τη ρυθμισμένη θερμοκρασία κατά +2°C στη λειτουργία ΨΥΞΗΣ / -2°C στη λειτουργία ΘΕΡΜΑΝΣΗΣ. Όταν η εσωτερική θερμοκρασία είναι υψηλότερη από 30°C, η λειτουργία αλλάζει τη θερμοκρασία κατά +1°C στη λειτουργία ΨΥΞΗΣ σε σχέση με τη ρυθμισμένη θερμοκρασία.

Για χρήση της λειτουργίας χρονοδιακόπτη

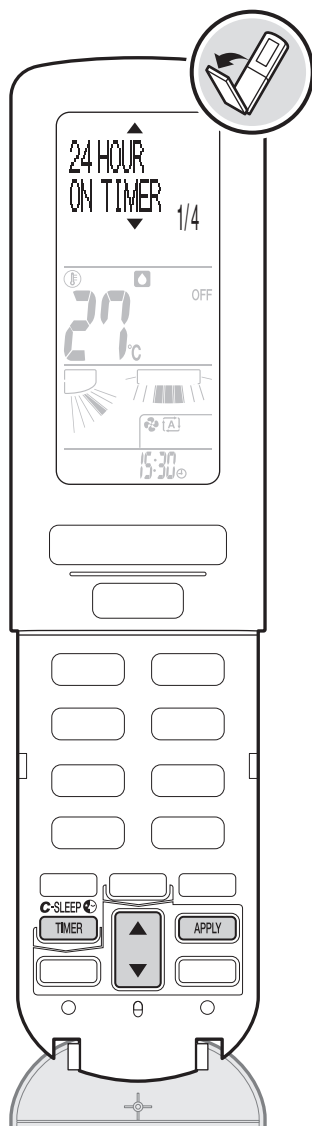

Λυχνία ΧΡΟΝΟΔΙΑΚΟΠΤΗ (πορτοκαλί)

Λειτουργία ΧΡΟΝΟΔΙΑΚΟΠΤΗ ΕΝΕΡΓΟΠ./ΑΠΕΝΕΡΓΟΠ.

Με αυτή τη λειτουργία ελέγχεται ο χρόνος έναρξης και διακοπής της λειτουργίας του κλιματιστικού. Όταν ρυθμίσετε το χρονοδιακόπτη, μπορείτε να επιλέξετε τη συχνότητα χρήσης του, είτε μία φορά είτε σε καθημερινή βάση.

< Για χρήση της λειτουργίας >

1. Πατήστε **C-SLEEP/TIMER**.

2. Πατήστε **▲/▼** για να επιλέξετε το στοιχείο και κατόπιν πατήστε **APPLY**.

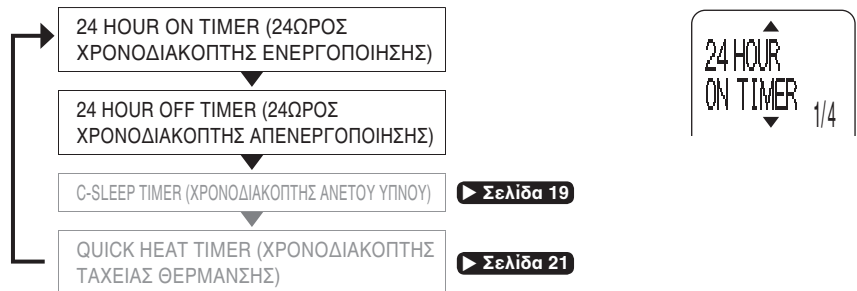

3. Πατήστε **▲/▼** για να επιλέξετε το στοιχείο και κατόπιν πατήστε **APPLY**.

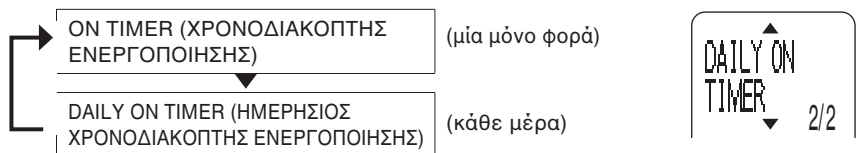

4. Πατήστε **▲/▼** για να ρυθμίσετε την ώρα έναρξης/ διακοπής λειτουργίας και κατόπιν πατήστε **APPLY**.

- Εμφανίζεται η ώρα που είχε προηγουμένως οριστεί (από τη δεύτερη φορά).
- Κάθε φορά που πατάτε **▲/▼**, η ώρα αλλάζει κατά 10 λεπτά. Αν πατήσετε και κρατήσετε πατημένο το κουμπί, η ώρα αλλάζει συνεχώς.
- Αφού ρυθμίσετε την ώρα, στην οθόνη LCD θα εμφανίζεται η ρυθμισμένη ώρα και η ένδειξη "ON" ή "OFF". Αν επιλέξετε να επαναλαμβάνεται η λειτουργία χρονοδιακόπτη κάθε μέρα, στην οθόνη LCD θα εμφανιστεί και η ένδειξη "DAILY".
- Η λυχνία ΧΡΟΝΟΔΙΑΚΟΠΤΗ (πορτοκαλί) ανάβει.



ΧΡΟΝΟΔΙΑΚΟΠΤΗΣ ΕΝΕΡΓΟΠΟΙΗΣΗΣ



ΧΡΟΝΟΔΙΑΚΟΠΤΗΣ ΑΠΕΝΕΡΓΟΠΟΙΗΣΗΣ

< Για αλλαγή ή ακύρωση της ρύθμισης >

1. Ακολουθήστε τα βήματα 1 και 2 παραπάνω και κατόπιν επιλέξτε το ΧΡΟΝΟΔΙΑΚΟΠΤΗ τη ρύθμιση του οποίου θέλετε να αλλάξετε.

2. Πατήστε **▲/▼** για να επιλέξετε το στοιχείο και κατόπιν πατήστε **APPLY**.

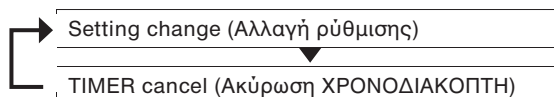

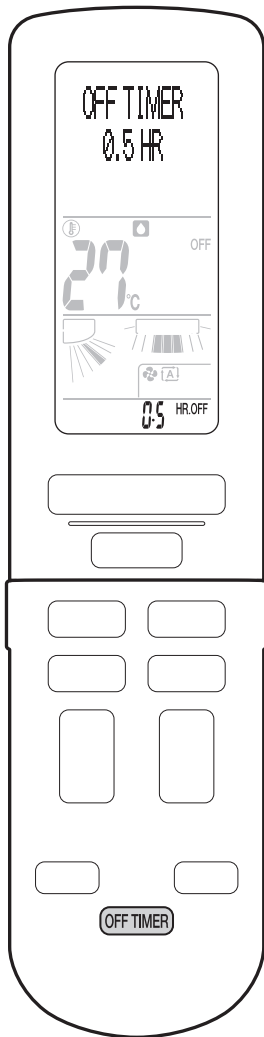

Λειτουργία ΧΡΟΝΟΔΙΑΚΟΠΤΗ ΑΠΕΝΕΡΓΟΠΟΙΗΣΗΣ ΜΕ ΑΝΤΙΣΤΡΟΦΗ ΜΕΤΡΗΣΗ

Μπορείτε να ρυθμίσετε το χρονοδιακόπτη για τον υπολειπόμενο χρόνο μέχρι την προγραμματισμένη διακοπή λειτουργίας. Ο χρονοδιακόπτης πρέπει να ρυθμίζεται κάθε φορά.

< Για χρήση της λειτουργίας >

▶ Πατήστε **OFF TIMER** .

- Η ώρα μπορεί να ρυθμιστεί σε βήματα των 30 λεπτών κάθε φορά που πατάτε το κουμπί (από 30 λεπτά έως 9 ώρες και 30 λεπτά).

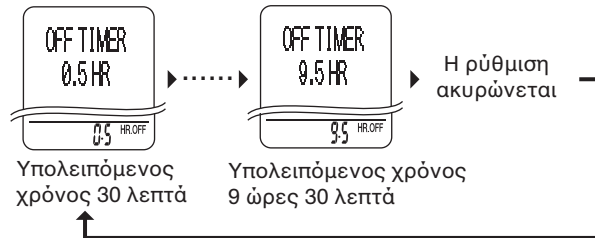

- Στην οθόνη LCD θα εμφανιστεί η ένδειξη " OFF " και ο υπολειπόμενος χρόνος μέχρι την προγραμματισμένη διακοπή λειτουργίας.
- Η λυχνία ΧΡΟΝΟΔΙΑΚΟΠΤΗ (πορτοκαλί) ανάβει.

< Για ακύρωση της ρύθμισης >

▶ Πατήστε **OFF TIMER** μέχρι να ακυρωθεί η ρύθμιση.

- Η λυχνία ΧΡΟΝΟΔΙΑΚΟΠΤΗ σβήνει.

< Για συνδυασμό της λειτουργίας ΧΡΟΝΟΔΙΑΚΟΠΤΗ ΕΝΕΡΓΟΠΟΙΗΣΗΣ και ΑΠΕΝΕΡΓΟΠΟΙΗΣΗΣ / ΧΡΟΝΟΔΙΑΚΟΠΤΗ ΑΠΕΝΕΡΓΟΠΟΙΗΣΗΣ ΜΕ ΑΝΤΙΣΤΡΟΦΗ ΜΕΤΡΗΣΗ >

Μπορείτε να συνδυάσετε τους χρονοδιακόπτες ΕΝΕΡΓΟΠΟΙΗΣΗΣ και ΑΠΕΝΕΡΓΟΠΟΙΗΣΗΣ / ΑΠΕΝΕΡΓΟΠΟΙΗΣΗΣ ΜΕ ΑΝΤΙΣΤΡΟΦΗ ΜΕΤΡΗΣΗ.

Παράδειγμα

Τρέχουσα ώρα: 23:00 (Το κλιματιστικό βρίσκεται σε λειτουργία.)

- Ο ΧΡΟΝΟΔΙΑΚΟΠΤΗΣ ΑΠΕΝΕΡΓΟΠΟΙΗΣΗΣ ρυθμίζεται στις 0:00 (ή ο ΧΡΟΝΟΔΙΑΚΟΠΤΗΣ ΑΠΕΝΕΡΓΟΠΟΙΗΣΗΣ ΜΕ ΑΝΤΙΣΤΡΟΦΗ ΜΕΤΡΗΣΗ ρυθμίζεται ώστε να απενεργοποιήσει τη μονάδα μετά από 1 ώρα).
- Ο ΧΡΟΝΟΔΙΑΚΟΠΤΗΣ ΕΝΕΡΓΟΠΟΙΗΣΗΣ ρυθμίζεται στις 7:00.

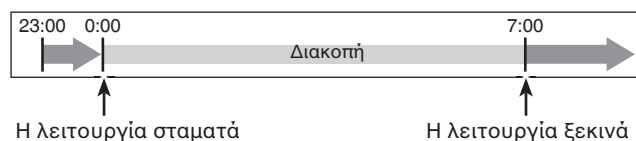

Η λειτουργία σταματά

Η λειτουργία ξεκινά



λυχνία ΧΡΟΝΟΔΙΑΚΟΠΤΗ (πορτοκαλί)

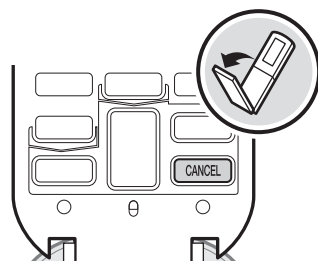

< Για ακύρωση όλων των ρυθμίσεων ΧΡΟΝΟΔΙΑΚΟΠΤΗ >

▶ Πατήστε **CANCEL** .

- Η λυχνία ΧΡΟΝΟΔΙΑΚΟΠΤΗ σβήνει.
- Αν είναι ανοιχτή η οθόνη του μενού, πατήστε **CANCEL** δύο φορές.

Σημειώσεις για τη λειτουργία ΧΡΟΝΟΔΙΑΚΟΠΤΗ

- Αν ρυθμιστούν ταυτόχρονα ο ΧΡΟΝΟΔΙΑΚΟΠΤΗΣ ΑΠΕΝΕΡΓΟΠΟΙΗΣΗΣ ΜΕ ΑΝΤΙΣΤΡΟΦΗ ΜΕΤΡΗΣΗ και ο ΧΡΟΝΟΔΙΑΚΟΠΤΗΣ ΑΠΕΝΕΡΓΟΠΟΙΗΣΗΣ (μία φορά), τότε προτεραιότητα θα δοθεί στο χρονοδιακόπτη που ρυθμίστηκε τελευταίος.
- Αν δεν πρόκειται να χρησιμοποιήσετε το κλιματιστικό για παρατεταμένο χρονικό διάστημα, ακυρώστε τη λειτουργία χρονοδιακόπτη σε καθημερινή βάση.
- Αν θέλετε να αλλάξετε τη συχνότητα της λειτουργίας χρονοδιακόπτη, ακυρώστε πρώτα την τρέχουσα ρύθμιση και κατόπιν ρυθμίστε εκ νέου το χρονοδιακόπτη.
- Όταν η λυχνία ΧΡΟΝΟΔΙΑΚΟΠΤΗ αναβοσβήνει, καθαρίστε τη μονάδα ηλεκτρικής εκκένωσης. ▶ **Σελίδα 36**
- Στις παρακάτω περιπτώσεις, ρυθμίστε ξανά το χρονοδιακόπτη. (Ο χρονοδιακόπτης μηδενίζεται.)
 - Διακοπή ρεύματος. – Ενεργοποίηση του διακόπτη κυκλώματος.
 - Απενεργοποίηση του διακόπτη κυκλώματος. – Αντικατάσταση των μπαταριών του τηλεχειριστηρίου.

Για άνετο ύπνο

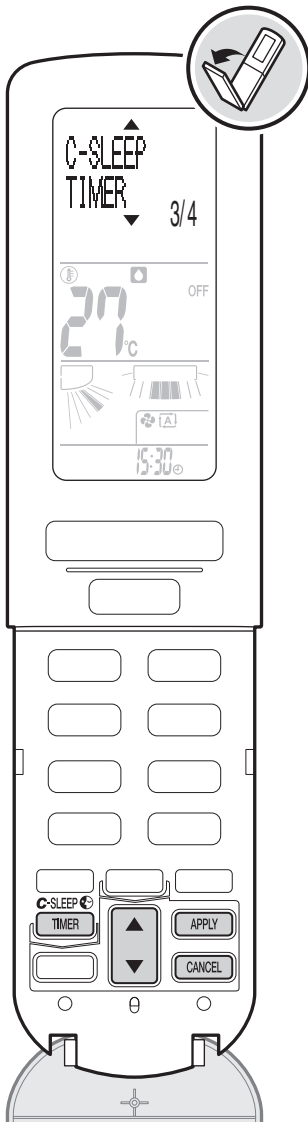

Λειτουργία ΧΡΟΝΟΔΙΑΚΟΠΤΗ ΑΝΕΤΟΥ ΥΠΝΟΥ



Η λειτουργία ΧΡΟΝΟΔΙΑΚΟΠΤΗ ΑΝΕΤΟΥ ΥΠΝΟΥ διατηρεί την εσωτερική θερμοκρασία και υγρασία στα επιθυμητά επίπεδα για άνετο, ξεκούραστο ύπνο και αναζωογονητικό ξύπνημα.



< Για χρήση της λειτουργίας >

1. Πατήστε  στη διάρκεια της λειτουργίας ΨΥΞΗΣ ή ΘΕΡΜΑΝΣΗΣ.

2. Πατήστε  για να επιλέξετε το στοιχείο και κατόπιν πατήστε .



3. Πατήστε  για να ρυθμίσετε την ώρα αφύπνισης και κατόπιν πατήστε .

- Εμφανίζεται η ώρα που είχε προηγουμένως οριστεί (από τη δεύτερη φορά).
- Κάθε φορά που πατάτε , η ώρα αλλάζει κατά 10 λεπτά. Αν πατήσετε και κρατήσετε πατημένο το κουμπί, η ώρα αλλάζει συνεχώς.
- Όταν ρυθμιστεί αυτός ο χρονοδιακόπτης, στην οθόνη LCD εμφανίζεται η ώρα αφύπνισης και η ένδειξη “”.

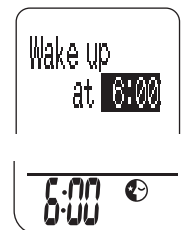



< Για αλλαγή ή ακύρωση της ρύθμισης >

1. Ακολουθήστε τα βήματα 1 και 2 παραπάνω και κατόπιν επιλέξτε το ΧΡΟΝΟΔΙΑΚΟΠΤΗ τη ρύθμιση του οποίου θέλετε να αλλάξετε.

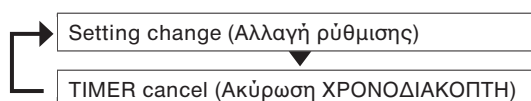
2. Πατήστε  για να επιλέξετε το στοιχείο και κατόπιν πατήστε .



- Οι ρυθμίσεις μπορούν να ακυρωθούν πατώντας .
- Αν είναι ανοιχτή η οθόνη του μενού, πατήστε  δύο φορές.

Σημειώσεις για τη λειτουργία ΧΡΟΝΟΔΙΑΚΟΠΤΗ ΑΝΕΤΟΥ ΥΠΝΟΥ

- Όταν ρυθμιστεί ο ΧΡΟΝΟΔΙΑΚΟΠΤΗΣ ΑΝΕΤΟΥ ΥΠΝΟΥ, το άνω όριο της ρυθμισμένης θερμοκρασίας για τη λειτουργία ΥΓΡΑΝΣΗΣ ΘΕΡΜΑΝΣΗΣ είναι 22°C.
- Μετά την ολοκλήρωση της λειτουργίας ΧΡΟΝΟΔΙΑΚΟΠΤΗ ΑΝΕΤΟΥ ΥΠΝΟΥ, το κλιματιστικό θα λειτουργεί με τον τρόπο που εμφανίζεται στο τηλεχειριστήριο.
- Αν ρυθμίσετε το ΧΡΟΝΟΔΙΑΚΟΠΤΗ ΑΝΕΤΟΥ ΥΠΝΟΥ ενώ είναι ενεργός ο ΧΡΟΝΟΔΙΑΚΟΠΤΗΣ ΕΝΕΡΓΟΠΟΙΗΣΗΣ, ο ΧΡΟΝΟΔΙΑΚΟΠΤΗΣ ΕΝΕΡΓΟΠΟΙΗΣΗΣ θα ακυρωθεί.

< Έλεγχος θερμοκρασίας για τη λειτουργία ΧΡΟΝΟΔΙΑΚΟΠΤΗ ΑΝΕΤΟΥ ΥΠΝΟΥ >

- Μόλις αρχίσει να εκτελείται η λειτουργία ΧΡΟΝΟΔΙΑΚΟΠΤΗ ΑΝΕΤΟΥ ΥΠΝΟΥ, η θερμοκρασία θα πέσει κατά 2°C τις επόμενες 3 ώρες και κατόπιν θα ανέβει κατά 1°C μία ώρα πριν την ώρα αφύπνισης. (μοντέλο ελέγχου θερμοκρασίας τραπεζοειδούς μορφής)

Παράδειγμα (για 6 ώρες ύπνου)

Το μοντέλο ελέγχου θερμοκρασίας τραπεζοειδούς μορφής λειτουργεί με τη μεγαλύτερη αποτελεσματικότητα για ένα χρόνο αφύπνισης που διαρκεί 4 ή περισσότερες ώρες.

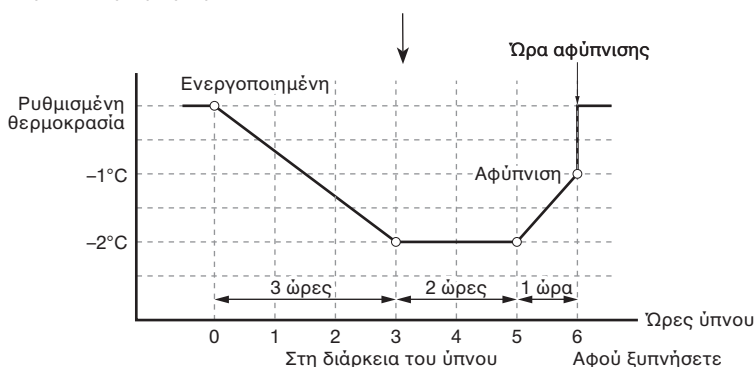

< Έλεγχος υγρασίας για τη λειτουργία ΧΡΟΝΟΔΙΑΚΟΠΤΗ ΑΝΕΤΟΥ ΥΠΝΟΥ >

- Στις λειτουργίες ΑΦΥΓΡΑΝΣΗ ΨΥΞΗ και ΥΓΡΑΝΣΗ ΘΕΡΜΑΝΣΗ, η υγρασία ελέγχεται με βάση την τυπική υγρασία. Τυπική υγρασία είναι η υγρασία που προσδιορίζεται από τον τρόπο λειτουργίας και τη ρυθμισμένη θερμοκρασία. (Στην οθόνη LCD εμφανίζεται η ένδειξη “STD”).
- Όταν η προεπιλεγμένη ρύθμιση για την υγρασία είναι “ΕΝΥΔΑΤΩΣΗ”, τα επίπεδα υγρασίας ελέγχονται συνεχώς ώστε να διατηρούνται σε υψηλότερες τιμές. (Στην οθόνη LCD εμφανίζεται η ένδειξη “☺”).
- Στις λειτουργίες ΨΥΞΗ και ΘΕΡΜΑΝΣΗ, η υγρασία δεν ελέγχεται.

Παράδειγμα (για 6 ώρες ύπνου)

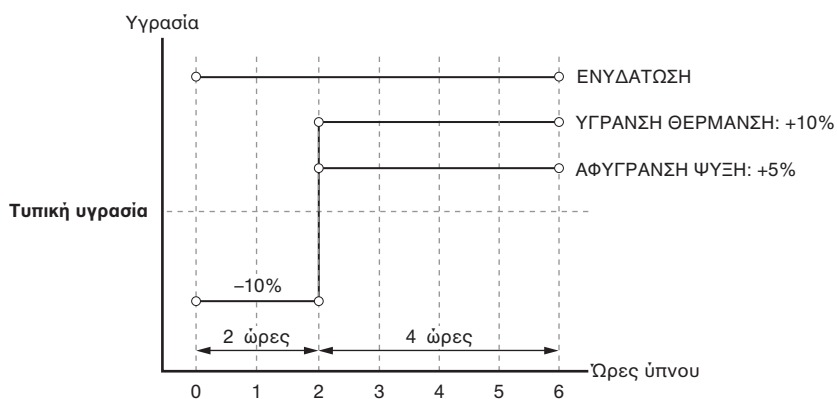

Για υψηλή ικανότητα θέρμανσης όταν ξυπνάτε

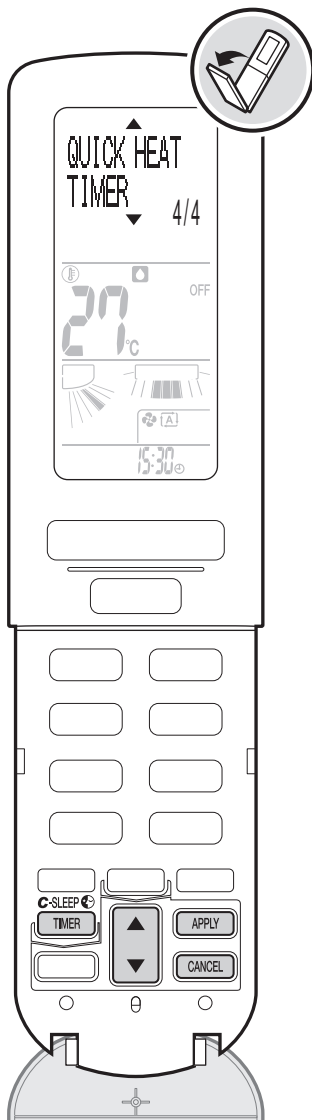

Λειτουργία ΧΡΟΝΟΔΙΑΚΟΠΤΗ ΤΑΧΕΙΑΣ ΘΕΡΜΑΝΣΗΣ

Αυτή η λειτουργία διοχετεύει γρήγορα θερμό αέρα όταν ξεκινά η λειτουργία ΘΕΡΜΑΝΣΗΣ το πρωί για να δημιουργήσει το συντομότερο δυνατό ζεστή ατμόσφαιρα (θερμή ζώνη) γύρω από την εσωτερική μονάδα.

Για τη ρύθμιση του ΧΡΟΝΟΔΙΑΚΟΠΤΗ ΤΑΧΕΙΑΣ ΘΕΡΜΑΝΣΗΣ

1. Πατήστε **C-SLEEP TIMER**.
2. Πατήστε **▲** για να επιλέξετε το στοιχείο και κατόπιν πατήστε **APPLY**.

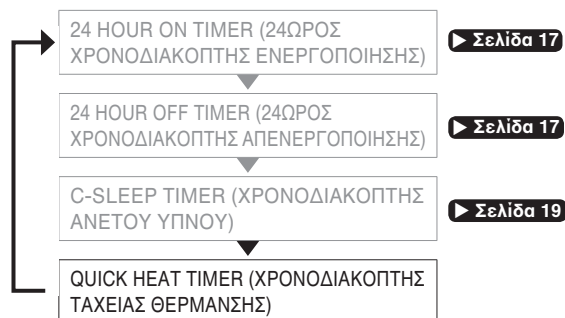

3. Πατήστε **▲** για να ρυθμίσετε την ώρα ΤΑΧΕΙΑΣ ΘΕΡΜΑΝΣΗΣ και κατόπιν πατήστε **APPLY**.

- Κάθε φορά που πατάτε **▲**, η ώρα αλλάζει κατά 10 λεπτά. Αν πατήσετε και κρατήσετε πατημένο το κουμπί, η ώρα αλλάζει συνεχώς.
- Έχει ρυθμιστεί ο ΧΡΟΝΟΔΙΑΚΟΠΤΗΣ ΤΑΧΕΙΑΣ ΘΕΡΜΑΝΣΗΣ.
- Η λυχνία ΧΡΟΝΟΔΙΑΚΟΠΤΗ ΤΑΧΕΙΑΣ ΘΕΡΜΑΝΣΗΣ ανάβει (σκούρο κόκκινο).



4. Πατήστε **OFF** για να σταματήσει η λειτουργία.

Όταν σταματήσει η λειτουργία, αρχίζει αυτόματα η λειτουργία απόψυξης. (νυχτερινή απόψυξη)

Τι συμβαίνει το πρωί;

Το κλιματιστικό αρχίζει να προθερμαίνεται 30 λεπτά πριν την καθορισμένη ώρα ΤΑΧΕΙΑΣ ΘΕΡΜΑΝΣΗΣ. (προκαταρκτική λειτουργία θέρμανσης)
Η λυχνία ΧΡΟΝΟΔΙΑΚΟΠΤΗ ΤΑΧΕΙΑΣ ΘΕΡΜΑΝΣΗΣ (σκούρο κόκκινο) ανάβει σε πιο ανοιχτό κόκκινο για 30 περίπου λεπτά πριν και μετά την καθορισμένη ώρα ΤΑΧΕΙΑΣ ΘΕΡΜΑΝΣΗΣ.

5. Επιβεβαιώστε ότι ανάβει η λυχνία ΧΡΟΝΟΔΙΑΚΟΠΤΗ ΤΑΧΕΙΑΣ ΘΕΡΜΑΝΣΗΣ (ανοιχτό κόκκινο) και πατήστε **HEAT**.

- Η λειτουργία ΧΡΟΝΟΔΙΑΚΟΠΤΗ ΤΑΧΕΙΑΣ ΘΕΡΜΑΝΣΗΣ εκτελείται για περίπου 30 λεπτά.
- Η λυχνία ΛΕΙΤΟΥΡΓΙΑΣ (πράσινο) είναι αναμμένη.
- Αν δεν πατήσετε **HEAT**, η προκαταρκτική λειτουργία θέρμανσης θα σταματήσει περίπου 30 λεπτά μετά την ώρα ΤΑΧΕΙΑΣ ΘΕΡΜΑΝΣΗΣ.

Περίπου 30 λεπτά αργότερα, το κλιματιστικό ξεκινά να λειτουργεί με την κανονική λειτουργία ΘΕΡΜΑΝΣΗΣ.

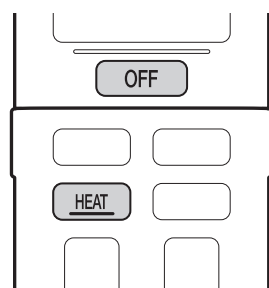



< Για αλλαγή ή ακύρωση της ρύθμισης >

1. Ακολουθήστε τα βήματα 1 και 2 στη σελίδα 21 και κατόπιν επιλέξτε τη ρύθμιση χρονοδιακόπτη που θέλετε να αλλάξετε.

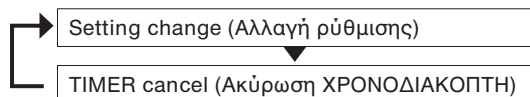
2. Πατήστε  για να επιλέξετε το στοιχείο και κατόπιν πατήστε .



- Οι ρυθμίσεις μπορούν να ακυρωθούν πατώντας .
- Αν ακυρώσετε τη λειτουργία ΧΡΟΝΟΔΙΑΚΟΠΤΗ ΤΑΧΕΙΑΣ ΘΕΡΜΑΝΣΗΣ ενώ δεν έχει ολοκληρωθεί, το κλιματιστικό επανέρχεται στην κανονική λειτουργία ΘΕΡΜΑΝΣΗΣ. Πατώντας  το κλιματιστικό επανέρχεται επίσης στην κανονική λειτουργία ΘΕΡΜΑΝΣΗΣ.





< Για να σταματήσετε τη λειτουργία >

▶ Πατήστε .

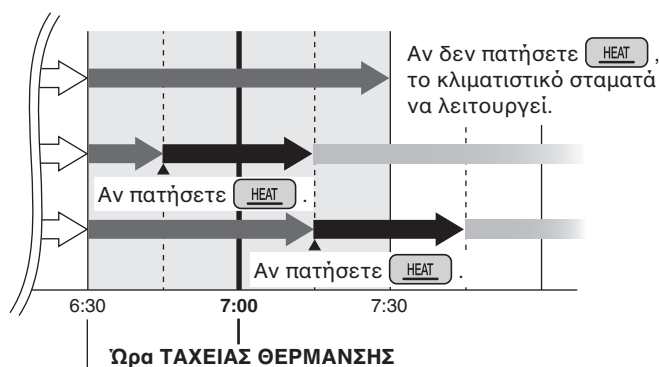
Παράδειγμα

Η ώρα ΤΑΧΕΙΑΣ ΘΕΡΜΑΝΣΗΣ έχει ρυθμιστεί στις 7:00.



	Έχει ρυθμιστεί ο ΧΡΟΝΟΔΙΑΚΟΠΤΗΣ ΤΑΧΕΙΑΣ ΘΕΡΜΑΝΣΗΣ. (Η λυχνία ΧΡΟΝΟΔΙΑΚΟΠΤΗ ΤΑΧΕΙΑΣ ΘΕΡΜΑΝΣΗΣ ανάβει (σκούρο κόκκινο).)
	Εκτελείται η προκαταρκτική λειτουργία θέρμανσης. (Η λυχνία ΧΡΟΝΟΔΙΑΚΟΠΤΗ ΤΑΧΕΙΑΣ ΘΕΡΜΑΝΣΗΣ ανάβει (ανοιχτό κόκκινο).)
	Εκτελείται η λειτουργία ΧΡΟΝΟΔΙΑΚΟΠΤΗ ΤΑΧΕΙΑΣ ΘΕΡΜΑΝΣΗΣ. (Ανάβουν η λυχνία ΧΡΟΝΟΔΙΑΚΟΠΤΗ ΤΑΧΕΙΑΣ ΘΕΡΜΑΝΣΗΣ (ανοιχτό κόκκινο) και η λυχνία ΛΕΙΤΟΥΡΓΙΑΣ (πράσινο).)
	Εκτελείται η κανονική λειτουργία ΘΕΡΜΑΝΣΗΣ. (Ανάβει η λυχνία ΛΕΙΤΟΥΡΓΙΑΣ (πράσινο).)

Σημειώσεις για τη θερμή ζώνη

- Διοχετεύοντας θερμότερο αέρα σε σχέση με την κανονική ρύθμιση και με χαμηλότερη ταχύτητα ροής, δημιουργείται γύρω από την εσωτερική μονάδα μια θερμή ζώνη.
- Αυτή η λειτουργία είναι αποτελεσματική σε απόσταση μέχρι 1,5m περίπου από τον τοίχο όπου είναι εγκατεστημένη η εσωτερική μονάδα.

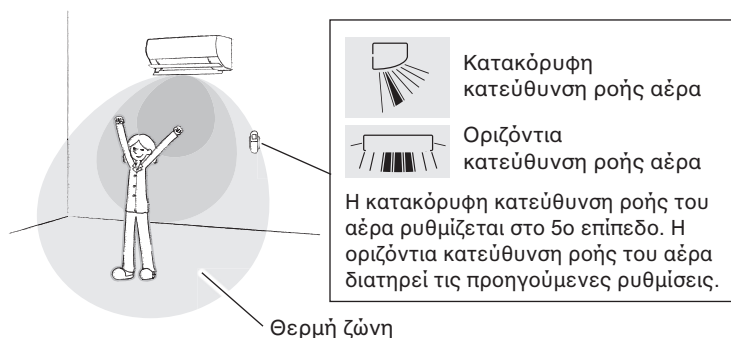

Σημειώσεις για τη λειτουργία ΧΡΟΝΟΔΙΑΚΟΠΤΗ ΤΑΧΕΙΑΣ ΘΕΡΜΑΝΣΗΣ

- Προκειμένου να διοχετευτεί γρήγορα θερμός αέρας, εκτελείται προκαταρκτική λειτουργία θέρμανσης για περίπου 30 λεπτά πριν και μετά την καθορισμένη ώρα ΤΑΧΕΙΑΣ ΘΕΡΜΑΝΣΗΣ. Σε αυτό το στάδιο, καταναλώνεται ηλεκτρική ενέργεια.
- Στη διάρκεια της προκαταρκτικής λειτουργίας θέρμανσης, τα πτερύγια ανοίγουν και ο ανεμιστήρας αρχίζει να περιστρέφεται. Επίσης, διοχετεύεται θερμός αέρας.
- Αν δεν πρόκειται να χρησιμοποιήσετε το κλιματιστικό για παρατεταμένο χρονικό διάστημα, ακυρώστε τη λειτουργία ΧΡΟΝΟΔΙΑΚΟΠΤΗ ΤΑΧΕΙΑΣ ΘΕΡΜΑΝΣΗΣ.
- Θερμός αέρας μπορεί να συνεχίσει να διοχετεύεται και λίγο αργότερα αμέσως μόλις η λυχνία ΧΡΟΝΟΔΙΑΚΟΠΤΗ ΤΑΧΕΙΑΣ ΘΕΡΜΑΝΣΗΣ γίνει κόκκινη ή όταν αρχίσει να λειτουργεί ο έλεγχος προστασίας.
- Όταν η εσωτερική θερμοκρασία είναι 20°C ή υψηλότερη, ή όταν η εξωτερική θερμοκρασία είναι 16°C ή υψηλότερη, δεν ενεργοποιείται η προκαταρκτική λειτουργία θέρμανσης.
- Η λειτουργία ΥΓΡΑΝΣΗΣ "URURU" δεν μπορεί να επιλεγθεί ενώ εκτελείται η λειτουργία ΧΡΟΝΟΔΙΑΚΟΠΤΗ ΤΑΧΕΙΑΣ ΘΕΡΜΑΝΣΗΣ.

Για αύξηση της απόδοσης ψύξης ή θέρμανσης

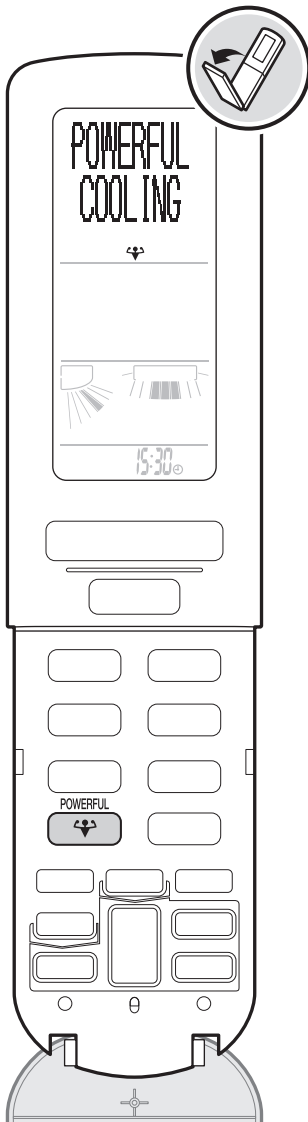

Λειτουργία ΠΛΗΡΟΥΣ ΙΣΧΥΟΣ

Η λειτουργία ΠΛΗΡΟΥΣ ΙΣΧΥΟΣ μεγιστοποιεί γρήγορα την απόδοση ψύξης/θέρμανσης. Έτσι μπορείτε να επιτύχετε τη μέγιστη απόδοση.

< Για χρήση της λειτουργίας >

Πατήστε στη διάρκεια της λειτουργίας ΨΥΞΗΣ ή ΘΕΡΜΑΝΣΗΣ.

- Όταν έχει επιλεγθεί η λειτουργία ΠΛΗΡΟΥΣ ΙΣΧΥΟΣ, ο τρόπος λειτουργίας αλλάζει ως εξής.

ΨΥΞΗ / ΑΦΥΓΡΑΝΣΗ ΨΥΞΗΣ	▶	ΨΥΞΗ ΠΛΗΡΟΥΣ ΙΣΧΥΟΣ (ρυθμισμένη θερμοκρασία 18°C)
ΘΕΡΜΑΝΣΗ / ΥΓΡΑΝΣΗ ΘΕΡΜΑΝΣΗΣ	▶	ΘΕΡΜΑΝΣΗ ΠΛΗΡΟΥΣ ΙΣΧΥΟΣ (ρυθμισμένη θερμοκρασία 30°C)

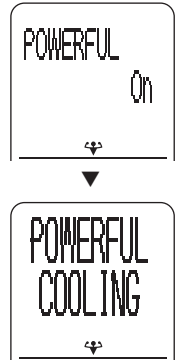

- Στην οθόνη LCD εμφανίζεται η ένδειξη “”.
- Η λειτουργία ΠΛΗΡΟΥΣ ΙΣΧΥΟΣ σταματά σε 20 λεπτά. Στη συνέχεια, το κλιματιστικό λειτουργεί αυτόματα με τις προηγούμενες ρυθμίσεις προτού εκτελεστεί η λειτουργία ΠΛΗΡΟΥΣ ΙΣΧΥΟΣ.
- Η ταχύτητα ροής αέρα και η θερμοκρασία δεν αλλάζουν.



< Για ακύρωση της λειτουργίας >

Πατήστε ξανά .

- Στην οθόνη LCD παύει να εμφανίζεται η ένδειξη “”.
- Ο τρόπος λειτουργίας επιστρέφει στην προηγούμενη ρύθμιση.
- Η λειτουργία ΠΛΗΡΟΥΣ ΙΣΧΥΟΣ ακυρώνεται όταν

πατήσετε  OFF, τα κουμπιά άμεσης λειτουργίας,  SENSOR ή  ECONO/QUIET.

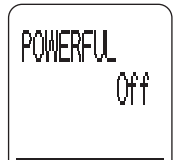

Σημειώσεις για τη λειτουργία ΠΛΗΡΟΥΣ ΙΣΧΥΟΣ

- Ο ήχος λειτουργίας του κλιματιστικού δυναμώνει.
- Ίσως για λίγο μετά την έναρξη της λειτουργίας δεν νιώθετε αρκετά ζεστή την ατμόσφαιρα επειδή με αυτή τη λειτουργία η ταχύτητα ροής αέρα είναι υψηλότερη σε σχέση με την κανονική λειτουργία ΘΕΡΜΑΝΣΗΣ και η θερμοκρασία του εξερχόμενου αέρα μπορεί να είναι χαμηλότερη.
- Όταν χρησιμοποιείτε τη λειτουργία ΠΛΗΡΟΥΣ ΙΣΧΥΟΣ, υπάρχουν ορισμένες λειτουργίες που δεν είναι διαθέσιμες.
- Η λειτουργία ΠΛΗΡΟΥΣ ΙΣΧΥΟΣ δεν θα αυξήσει την απόδοση του κλιματιστικού εάν το κλιματιστικό λειτουργεί ήδη με τη μέγιστη απόδοση.
- Για μεγιστοποίηση της απόδοσης ψύξης/θέρμανσης, η ικανότητα της εξωτερικής μονάδας αυξάνεται και η ταχύτητα ροής αέρα ρυθμίζεται σταθερά στη μεγαλύτερη τιμή.

Για καθαρισμό του αέρα στο χώρο

Λειτουργία ΚΑΘΑΡΙΣΜΟΥ ΤΟΥ ΑΕΡΑ ΜΕ ΗΛΕΚΤΡΙΚΗ ΕΚΚΕΝΩΣΗ

Με την ηλεκτρική εκκένωση πραγματοποιείται αποσύνθεση των αλλεργιογόνων καθαρίζοντας τον αέρα στο χώρο.

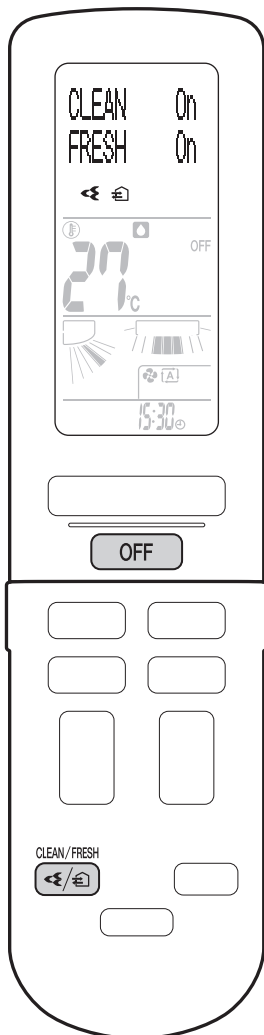

Λειτουργία ΕΞΑΕΡΙΣΜΟΥ ΠΑΡΟΧΗΣ ΦΡΕΣΚΟΥ ΑΕΡΑ

Ο αέρας στο χώρο καθαρίζεται με την παροχή φρέσκου αέρα από το εξωτερικό περιβάλλον.

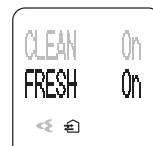

< Για χρήση της λειτουργίας >

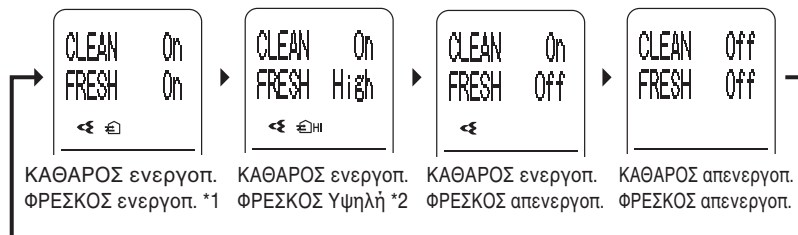

Πατήστε .

- Κάθε φορά που πατάτε το κουμπί, η ρύθμιση αλλάζει.



*1 Ο εξαερισμός εκτελείται με αυτόματα ρυθμιζόμενη ταχύτητα ροής του αέρα.

*2 Ο εξαερισμός εκτελείται με υψηλή ταχύτητα ροής του αέρα.



- Στην οθόνη LCD εμφανίζεται η ένδειξη “”, “” ή “”.
(Αυτές οι ενδείξεις δεν εμφανίζονται στην οθόνη όταν δεν λειτουργεί το κλιματιστικό.)

< Για να σταματήσετε τη λειτουργία >

Πατήστε .

< Για ακύρωση της ρύθμισης >

Πατήστε και επιλέξτε “Off (απενεργοποιημένη)”.

- Στην οθόνη LCD παύει να εμφανίζεται η ένδειξη “”, “” ή “”.
- Ο τρόπος λειτουργίας επιστρέφει στην προηγούμενη ρύθμιση.

Σημείωση για τη λειτουργία ΚΑΘΑΡΙΣΜΟΥ ΤΟΥ ΑΕΡΑ ΜΕ ΗΛΕΚΤΡΙΚΗ ΕΚΚΕΝΩΣΗ

- Όταν εξασθενεί η ροή του αέρα στη διάρκεια της λειτουργίας, η ηλεκτρική εκκένωση μπορεί να σταματήσει προσωρινά προκειμένου να αποτρέψει μια ελαφριά μυρωδιά όζοντος από την έξοδο του αέρα.

Σημειώσεις για τη λειτουργία ΕΞΑΕΡΙΣΜΟΥ ΠΑΡΟΧΗΣ ΦΡΕΣΚΟΥ ΑΕΡΑ

- Μπορεί να ακούγονται ήχοι ή να εισέρχονται μυρωδιές από το εξωτερικό περιβάλλον. Επίσης, ο ήχος λειτουργίας του κλιματιστικού δυναμώνει.
- Ο ήχος λειτουργίας του κλιματιστικού μπορεί να διαφέρει ανάλογα με την εξωτερική θερμοκρασία και την υγρασία.

Λειτουργία ανάλογα με το περιβάλλον χρήσης

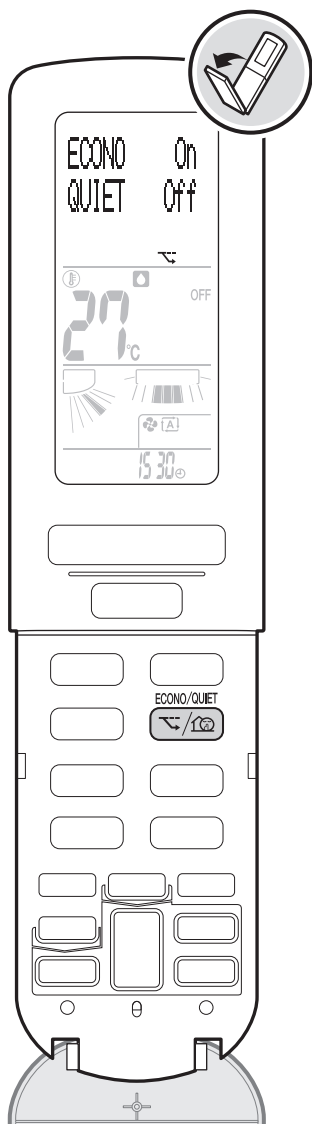

Λειτουργία ECONO

Η λειτουργία ECONO επιτρέπει την αποδοτική λειτουργία του κλιματιστικού περιορίζοντας την κατανάλωση ενέργειας. Η λειτουργία αυτή είναι χρήσιμη γιατί εξασφαλίζει ότι ο διακόπτης κυκλώματος δεν θα κλείσει όταν η μονάδα λειτουργεί παράλληλα με άλλες συσκευές.

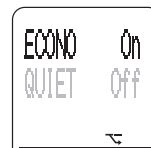

Λειτουργία ΑΘΟΡΥΒΗΣ ΕΞΩΤΕΡΙΚΗΣ ΜΟΝΑΔΑΣ

Η λειτουργία ΑΘΟΡΥΒΗΣ ΕΞΩΤΕΡΙΚΗΣ ΜΟΝΑΔΑΣ μειώνει τη στάθμη θορύβου της εξωτερικής μονάδας μεταβάλλοντας τη συχνότητα και την ταχύτητα του ανεμιστήρα της εξωτερικής μονάδας. Η λειτουργία αυτή είναι χρήσιμη όταν πρέπει να ελαχιστοποιήσετε το θόρυβο, ιδιαίτερα τη νύχτα, ώστε να μην ενοχλούνται οι γείτονες.

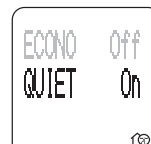



< Για χρήση της λειτουργίας >

▶ Πατήστε  στη διάρκεια της λειτουργίας και επιλέξτε τη ρύθμιση που θέλετε.

- Κάθε φορά που πατάτε το κουμπί, η ρύθμιση αλλάζει.



- Στην οθόνη LCD εμφανίζεται η ένδειξη “”, “” ή “”.

< Για ακύρωση της λειτουργίας >

▶ Πατήστε  και επιλέξτε “Off (απενεργοποιημένη)”.

- Στην οθόνη LCD παύει να εμφανίζεται η ένδειξη “”, “” ή “”.

Σημειώσεις για τις ρυθμίσεις ECONO και ΑΘΟΡΥΒΗ ΕΞΩΤΕΡΙΚΗ ΜΟΝΑΔΑ σε κάθε τρόπο λειτουργίας

Τρόπος λειτουργίας	ΛΕΙΤΟΥΡΓΙΑ ECONO	ΑΘΟΡΥΒΗ ΕΞΩΤΕΡΙΚΗ ΜΟΝΑΔΑ
ΑΥΤΟΜΑΤΗ / ΨΥΞΗ / ΑΦΥΓΡΑΝΣΗ ΨΥΞΗ / ΘΕΡΜΑΝΣΗ / ΥΓΡΑΝΣΗ ΘΕΡΜΑΝΣΗ	✓	✓
ΑΦΥΓΡΑΝΣΗ “SARARA”	✓	-
ΥΓΡΑΝΣΗ “URURU” / ΜΟΝΟ ΑΝΕΜΙΣΤΗΡΑΣ	-	-

Σημειώσεις για τη λειτουργία ECONO

< Διάγραμμα έντασης ρεύματος και κατανάλωσης ενέργειας στη λειτουργία ECONO >

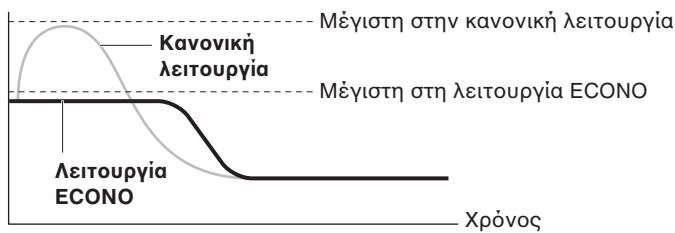

Η μέγιστη ένταση ρεύματος και κατανάλωση ενέργειας του κλιματιστικού σε λειτουργία ECONO ποικίλλουν ανάλογα με τη συνδεδεμένη εξωτερική μονάδα.

Από την εκκίνηση μέχρι να επιτευχθεί η ρυθμισμένη θερμοκρασία

- Πατώντας **OFF** ακυρώνονται οι ρυθμίσεις και η ένδειξη “” παύει να εμφανίζεται στην οθόνη LCD.
- Αν το επίπεδο κατανάλωσης ενέργειας είναι ήδη χαμηλό, η λειτουργία ECONO δεν θα μειώσει περισσότερο την κατανάλωση.
- Οι λειτουργίες ΠΛΗΡΟΥΣ ΙΣΧΥΟΥΣ και ECONO δεν μπορούν να εκτελούνται ταυτόχρονα. Προτεραιότητα δίνεται στη λειτουργία του κουμπιού που θα πατήσετε τελευταίο.

Σημειώσεις για τη λειτουργία ΑΘΟΡΥΒΗΣ ΕΞΩΤΕΡΙΚΗΣ ΜΟΝΑΔΑΣ

- Οι λειτουργίες ΠΛΗΡΟΥΣ ΙΣΧΥΟΥΣ και ΑΘΟΡΥΒΗΣ ΕΞΩΤΕΡΙΚΗΣ ΜΟΝΑΔΑΣ δεν μπορούν να εκτελούνται ταυτόχρονα. Προτεραιότητα δίνεται στη λειτουργία του κουμπιού που θα πατήσετε τελευταίο.
- Ακόμη και αν σταματήσετε τη λειτουργία του κλιματιστικού πατώντας **OFF** ή το διακόπτη ΕΝΕΡΓΟΠ./ΑΠΕΝΕΡΓΟΠ. της εσωτερικής μονάδας, η ένδειξη “” θα παραμείνει στην οθόνη του τηλεχειριστηρίου μέχρι να ακυρωθούν οι ρυθμίσεις.
- Η λειτουργία ΑΘΟΡΥΒΗΣ ΕΞΩΤΕΡΙΚΗΣ ΜΟΝΑΔΑΣ δεν θα μειώσει περισσότερο ούτε τη συχνότητα ούτε την ταχύτητα του ανεμιστήρα εάν είναι ήδη αρκετά χαμηλές.

Για να διατηρηθεί καθαρό το κλιματιστικό

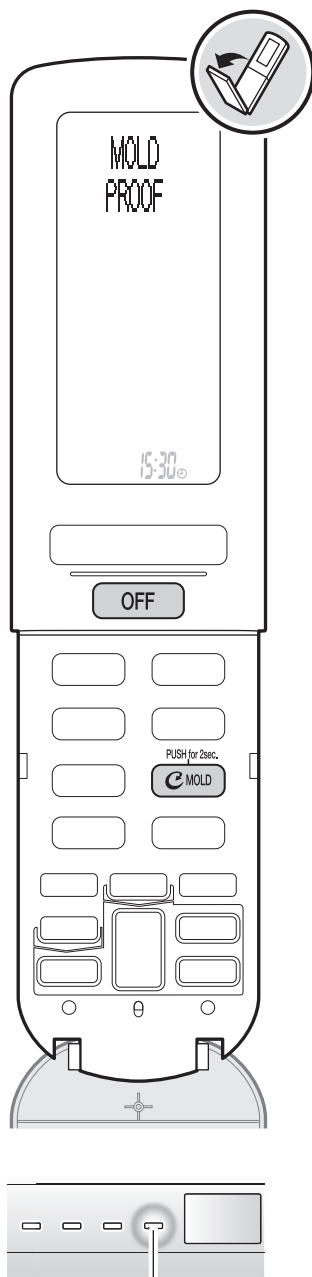

Λυχνία ΠΡΟΣΤΑΣΙΑΣ ΑΠΟ ΤΗ ΜΟΥΧΛΑ / ΚΑΘΑΡΙΣΜΟΥ ΦΙΛΤΡΟΥ (πράσινο)

Ⓢ Λειτουργία ΠΡΟΣΤΑΣΙΑΣ ΑΠΟ ΤΗ ΜΟΥΧΛΑ

Το εσωτερικό του κλιματιστικού πρέπει να διατηρείται στεγνό προκειμένου να μειωθεί το ενδεχόμενο δημιουργίας μούχλας και οσμών. Όταν εκτελείται η λειτουργία ΨΥΞΗ, ΑΦΥΓΡΑΝΣΗ “SARARA” ή ΑΦΥΓΡΑΝΣΗ ΨΥΞΗ, μπορεί να σχηματιστεί συμπύκνωση στο εσωτερικό του κλιματιστικού και να δημιουργηθεί μούχλα ή οσμή. Συνιστάται να διατηρείτε το εσωτερικό του κλιματιστικού στεγνό με τη λειτουργία ΠΡΟΣΤΑΣΙΑΣ ΑΠΟ ΤΗ ΜΟΥΧΛΑ.

< Για αυτόματη λειτουργία: Η προεπιλογή είναι “Off (απενεργοποιημένη)” >

■ Πατήστε για περίπου 2 δευτερόλεπτα στη διάρκεια της λειτουργίας.

- Στην οθόνη LCD εμφανίζεται η ένδειξη “”.
- Η λειτουργία ΠΡΟΣΤΑΣΙΑΣ ΑΠΟ ΤΗ ΜΟΥΧΛΑ στεγνώνει αυτόματα το εσωτερικό του κλιματιστικού κάθε φορά μετά τις λειτουργίες ΨΥΞΗ, ΑΦΥΓΡΑΝΣΗ “SARARA” ή ΑΦΥΓΡΑΝΣΗ ΨΥΞΗ.
- Ανάβει η λυχνία ΠΡΟΣΤΑΣΙΑΣ ΑΠΟ ΤΗ ΜΟΥΧΛΑ / ΚΑΘΑΡΙΣΜΟΥ ΦΙΛΤΡΟΥ (πράσινο).
- Η λειτουργία σταματά αυτόματα σε 100 λεπτά.

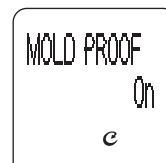

< Για ακύρωση της ρύθμισης >

■ Πατήστε ξανά για περίπου 2 δευτερόλεπτα.

- Στην οθόνη LCD παύει να εμφανίζεται η ένδειξη “”.

< Για μη αυτόματη λειτουργία >

■ Πατήστε για περίπου 2 δευτερόλεπτα ενώ δεν λειτουργεί η μονάδα.

- Η ένδειξη “MOLD PROOF” εμφανίζεται στην οθόνη LCD και μετά από λίγο εμφανίζονται οι συνηθισμένες ενδείξεις.
- Η λυχνία ΠΡΟΣΤΑΣΙΑΣ ΑΠΟ ΤΗ ΜΟΥΧΛΑ / ΚΑΘΑΡΙΣΜΟΥ ΦΙΛΤΡΟΥ (πράσινο) παραμένει αναμμένη στη διάρκεια της λειτουργίας.
- Η λειτουργία σταματά αυτόματα σε 100 λεπτά.



< Για ακύρωση της λειτουργίας πριν την ολοκλήρωσή της >

■ Πατήστε .

- Σβήνει η λυχνία ΠΡΟΣΤΑΣΙΑΣ ΑΠΟ ΤΗ ΜΟΥΧΛΑ / ΚΑΘΑΡΙΣΜΟΥ ΦΙΛΤΡΟΥ.

Σημειώσεις για την αυτόματη λειτουργία

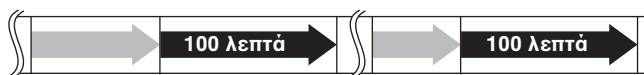

 Εκτελείται η λειτουργία ΨΥΞΗΣ / ΑΦΥΓΡΑΝΣΗΣ “SARARA” / ΑΦΥΓΡΑΝΣΗΣ ΨΥΞΗΣ.

 Εκτελείται η λειτουργία ΠΡΟΣΤΑΣΙΑΣ ΑΠΟ ΤΗ ΜΟΥΧΛΑ.

- Μετά τις λειτουργίες ΨΥΞΗ, ΑΦΥΓΡΑΝΣΗ “SARARA” ή ΑΦΥΓΡΑΝΣΗ ΨΥΞΗ, το κλιματιστικό ξεκινά αυτόματα τη λειτουργία ΠΡΟΣΤΑΣΙΑΣ ΑΠΟ ΤΗ ΜΟΥΧΛΑ η οποία σταματά αυτόματα σε 100 λεπτά.
- Ακόμη και όταν επιλεχθεί η λειτουργία ΨΥΞΗΣ κατά την ΑΥΤΟΜΑΤΗ λειτουργία, η λειτουργία ΑΥΤΟΜΑΤΗΣ ΠΡΟΣΤΑΣΙΑΣ ΑΠΟ ΤΗ ΜΟΥΧΛΑ ξεκινά όταν σταματήσει η ΑΥΤΟΜΑΤΗ λειτουργία.
- Αν η λειτουργία του κλιματιστικού απενεργοποιηθεί με το ΧΡΟΝΟΔΙΑΚΟΠΤΗ ΑΠΕΝΕΡΓΟΠΟΙΗΣΗΣ ΜΕ ΑΝΤΙΣΤΡΟΦΗ ΜΕΤΡΗΣΗ ή με το ΧΡΟΝΟΔΙΑΚΟΠΤΗ ΑΠΕΝΕΡΓΟΠΟΙΗΣΗΣ, η λειτουργία ΑΥΤΟΜΑΤΗΣ ΠΡΟΣΤΑΣΙΑΣ ΑΠΟ ΤΗ ΜΟΥΧΛΑ δεν εκτελείται.

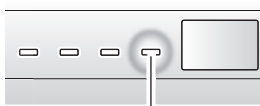
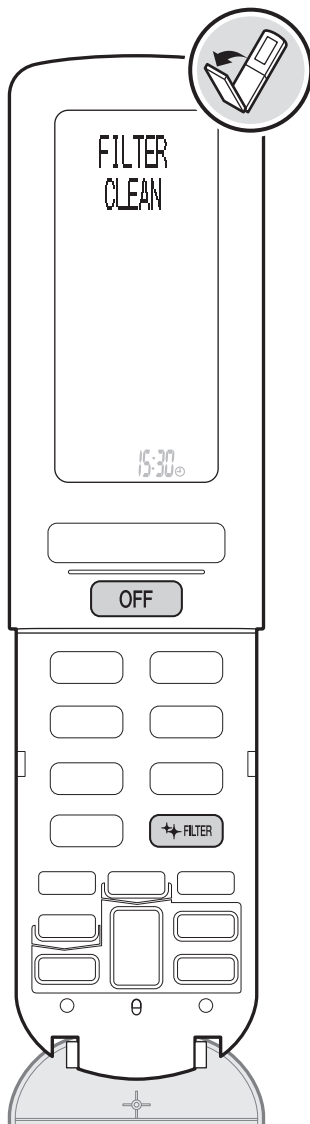

Λυχνία ΠΡΟΣΤΑΣΙΑΣ ΑΠΟ ΤΗ ΜΟΥΧΛΑ / ΚΑΘΑΡΙΣΜΟΥ ΦΙΛΤΡΟΥ (πράσινο)

Λειτουργία ΚΑΘΑΡΙΣΜΟΥ ΦΙΛΤΡΟΥ

Το φίλτρο αέρα καθαρίζεται αυτόματα.

< Για αυτόματη λειτουργία: Η προεπιλογή είναι “On (ενεργοποιημένη)” >

Πατήστε στη διάρκεια της λειτουργίας.

- Στην οθόνη LCD εμφανίζεται η ένδειξη “”.
- Το φίλτρο αέρα καθαρίζεται αυτόματα ανάλογα με τις ώρες λειτουργίας (περίπου μία φορά την ημέρα).
- Η λειτουργία ΚΑΘΑΡΙΣΜΟΥ ΦΙΛΤΡΟΥ διαρκεί μέχρι 11 λεπτά.
- Ανάβει η λυχνία ΠΡΟΣΤΑΣΙΑΣ ΑΠΟ ΤΗ ΜΟΥΧΛΑ / ΚΑΘΑΡΙΣΜΟΥ ΦΙΛΤΡΟΥ (πράσινο) στη διάρκεια της λειτουργίας.



< Για ακύρωση της ρύθμισης >

Πατήστε ξανά .

- Στην οθόνη LCD παύει να εμφανίζεται η ένδειξη “”.

< Για μη αυτόματη λειτουργία >

Πατήστε ενώ η μονάδα δεν βρίσκεται σε λειτουργία.

- Η ένδειξη “FILTER CLEAN” εμφανίζεται στην οθόνη LCD και μετά από λίγο εμφανίζονται οι συνήθεις ενδείξεις.
- Η λυχνία ΠΡΟΣΤΑΣΙΑΣ ΑΠΟ ΤΗ ΜΟΥΧΛΑ / ΚΑΘΑΡΙΣΜΟΥ ΦΙΛΤΡΟΥ (πράσινο) παραμένει αναμμένη στη διάρκεια της λειτουργίας.



< Για ακύρωση της λειτουργίας πριν την ολοκλήρωσή της >

Πατήστε .

- Σβήνει η λυχνία ΠΡΟΣΤΑΣΙΑΣ ΑΠΟ ΤΗ ΜΟΥΧΛΑ / ΚΑΘΑΡΙΣΜΟΥ ΦΙΛΤΡΟΥ.

Σημειώσεις για την αυτόματη λειτουργία

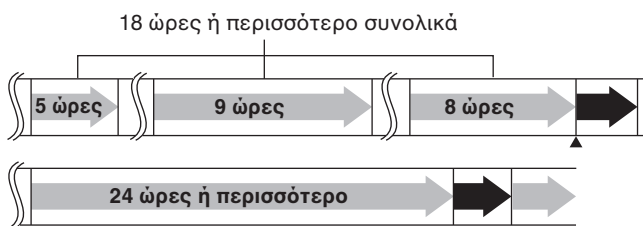

 Το κλιματιστικό βρίσκεται σε λειτουργία.

 Εκτελείται η λειτουργία ΚΑΘΑΡΙΣΜΟΥ ΦΙΛΤΡΟΥ.

- Η λειτουργία ΚΑΘΑΡΙΣΜΟΥ ΦΙΛΤΡΟΥ ξεκινά όταν σταματήσει η λειτουργία του κλιματιστικού μετά από 18 ώρες περίπου ή περισσότερο.
- Αν το κλιματιστικό λειτουργεί συνεχώς για 24 ώρες ή περισσότερο, η λειτουργία του αναστέλλεται και ξεκινά η λειτουργία ΚΑΘΑΡΙΣΜΟΥ ΦΙΛΤΡΟΥ. Αφού ολοκληρωθεί ο καθαρισμός, επανεκκινεί η λειτουργία του κλιματιστικού (συμπεριλαμβανομένης της λειτουργίας 24 ΩΡΩΝ ΕΞΑΕΡΙΣΜΟΥ ΠΑΡΟΧΗΣ ΦΡΕΣΚΟΥ ΑΕΡΑ). [▶ Σελίδα 34](#)

Για να διατηρηθεί καθαρό το κλιματιστικό

Σημειώσεις για τη λειτουργία ΠΡΟΣΤΑΣΙΑΣ ΑΠΟ ΤΗ ΜΟΥΧΛΑ

- Η λειτουργία αυτή αφαιρεί την υγρασία από το εσωτερικό του κλιματιστικού με τις λειτουργίες ΜΟΝΟ ΑΝΕΜΙΣΤΗΡΑΣ και ΘΕΡΜΑΝΣΗ.
- Η λειτουργία αυτή αφαιρεί την υγρασία από το εσωτερικό του κλιματιστικού ενώ η ηλεκτρική εκκένωση χρησιμεύει για την αποτροπή της ανάπτυξης οσμών στο εσωτερικό του κλιματιστικού. Δεν απομακρύνει όμως τυχόν σκόνη και μούχλα που έχει ήδη συσσωρευτεί στο εσωτερικό του κλιματιστικού.
- Η λειτουργία ΘΕΡΜΑΝΣΗΣ δεν ξεκινά όταν η εξωτερική θερμοκρασία είναι 24°C ή υψηλότερη ή όταν η εσωτερική θερμοκρασία είναι υψηλότερη.
- Τα πτερύγια μπορεί να κλείσουν μερικές φορές προκειμένου να ενισχυθεί η ξηραντική δράση στο εσωτερικό του κλιματιστικού.
- Όταν αναβοσβήνει η λυχνία ΠΡΟΣΤΑΣΙΑΣ ΑΠΟ ΤΗ ΜΟΥΧΛΑ / ΚΑΘΑΡΙΣΜΟΥ ΦΙΛΤΡΟΥ, καθαρίστε το κυτίο σκόνης και μηδενίστε την ένδειξη καθαρισμού του κυτίου σκόνης. ► Σελίδα 37

Σημειώσεις για τη λειτουργία ΚΑΘΑΡΙΣΜΟΥ ΦΙΛΤΡΟΥ

- Με αυτή τη λειτουργία, η σκόνη συγκεντρώνεται στο κυτίο σκόνης.
- Όταν λάδια ή νικοτίνη προσκολλούνται στο φίλτρο αέρα, ίσως να μην είναι δυνατός ο πλήρης καθαρισμός του φίλτρου με τη λειτουργία ΚΑΘΑΡΙΣΜΟΥ ΦΙΛΤΡΟΥ και να πρέπει να καθαρίσετε οι ίδιοι το φίλτρο.
- Μπορείτε να αφαιρέσετε και να καθαρίσετε μόνοι σας τα φίλτρα αέρα. ► Σελίδα 38
- Όταν η εσωτερική θερμοκρασία είναι χαμηλότερη από 10°C, η λειτουργία ΚΑΘΑΡΙΣΜΟΥ ΦΙΛΤΡΟΥ δεν ξεκινά για λόγους προστασίας των φίλτρων αέρα.
- Η λειτουργία ΚΑΘΑΡΙΣΜΟΥ ΦΙΛΤΡΟΥ μετά τις λειτουργίες ΥΓΡΑΝΣΗ “URURU”, ΥΓΡΑΝΣΗ ΘΕΡΜΑΝΣΗ ή ΕΞΑΕΡΙΣΜΟΣ ΠΑΡΟΧΗΣ ΦΡΕΣΚΟΥ ΑΕΡΑ μπορεί να διαρκέσει περισσότερο από ό,τι συνήθως για λόγους προστασίας του κλιματιστικού.
- Αν η λειτουργία ΑΥΤΟΜΑΤΟΥ ΚΑΘΑΡΙΣΜΟΥ ΦΙΛΤΡΟΥ έχει ρυθμιστεί σε “Off (απενεργοποιημένη)”, το φίλτρο ίσως δεν διατηρείται καθαρό εάν δεν εκτελείτε τη λειτουργία ΚΑΘΑΡΙΣΜΟΥ ΦΙΛΤΡΟΥ σε καθημερινή βάση.
- Όταν αναβοσβήνει η λυχνία ΠΡΟΣΤΑΣΙΑΣ ΑΠΟ ΤΗ ΜΟΥΧΛΑ / ΚΑΘΑΡΙΣΜΟΥ ΦΙΛΤΡΟΥ, καθαρίστε το κυτίο σκόνης και μηδενίστε την ένδειξη καθαρισμού του κυτίου σκόνης. ► Σελίδα 37

< Σχέση μεταξύ της λειτουργίας ΚΑΘΑΡΙΣΜΟΥ ΦΙΛΤΡΟΥ και της λυχνίας εσωτερικής μονάδας >

Κλιματιστικό	Λειτουργία ΚΑΘΑΡΙΣΜΟΥ ΦΙΛΤΡΟΥ	Λυχνία ΠΡΟΣΤΑΣΙΑΣ ΑΠΟ ΤΗ ΜΟΥΧΛΑ / ΚΑΘΑΡΙΣΜΟΥ ΦΙΛΤΡΟΥ
Σε λειτουργία	Αυτόματη “On (ενεργοποιημένη)”	Σβήνει *1 *2
	Αυτόματη “Off (απενεργοποιημένη)”	Σβήνει *2
Δεν λειτουργεί	Αυτόματη “On (ενεργοποιημένη)”, εκτελείται	Ανάβει
	Αυτόματη “Off (απενεργοποιημένη)”, δεν εκτελείται	Ανάβει
	Αυτόματη “On (ενεργοποιημένη) / Off (απενεργοποιημένη)”, δεν εκτελείται	Σβήνει

*1 Όταν ξεκινά η λειτουργία ΑΥΤΟΜΑΤΟΥ ΚΑΘΑΡΙΣΜΟΥ ΦΙΛΤΡΟΥ αφού το κλιματιστικό λειτουργεί για 24 ώρες ή περισσότερο, ανάβει η λυχνία ΠΡΟΣΤΑΣΙΑΣ ΑΠΟ ΤΗ ΜΟΥΧΛΑ / ΚΑΘΑΡΙΣΜΟΥ ΦΙΛΤΡΟΥ.

*2 Αν η λειτουργία ΑΥΤΟΜΑΤΗΣ ΠΡΟΣΤΑΣΙΑΣ ΑΠΟ ΤΗ ΜΟΥΧΛΑ έχει ρυθμιστεί σε “On (ενεργοποιημένη)”, ανάβει η λυχνία.

Για να γνωρίζετε την κατάσταση του χώρου και του κλιματιστικού

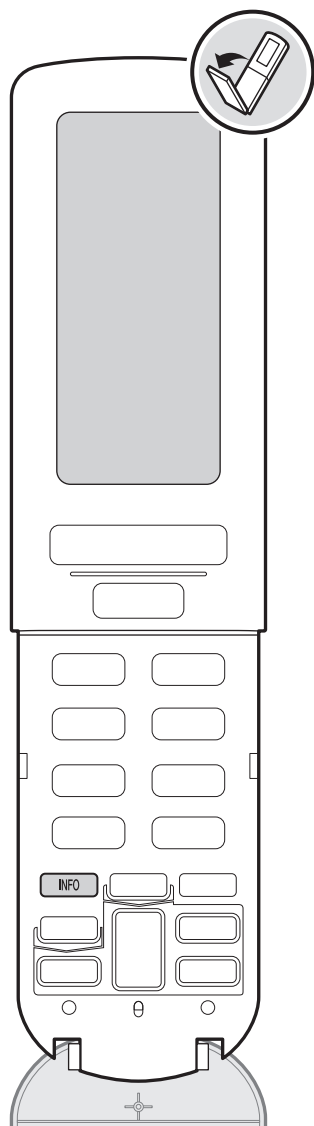

ΠΛΗΡΟΦΟΡΙΕΣ

Οι ενδείξεις που εμφανίζονται στην οθόνη LCD δίνουν πληροφορίες για τη θερμοκρασία, την κατανάλωση ενέργειας κ.ο.κ.

Οι ενδείξεις εσωτερικής και εξωτερικής θερμοκρασίας μετριοούνται κοντά στην εσωτερική και την εξωτερική μονάδα.

Οι ενδείξεις πρέπει να χρησιμοποιούνται μόνο ως αναφορά.

< Για προβολή των πληροφοριών >

➤ **Στρέψτε το τηλεχειριστήριο προς την κατεύθυνση της εσωτερικής μονάδας και πατήστε  .**

- Κρατήστε στραμμένο το τηλεχειριστήριο προς την κατεύθυνση της εσωτερικής μονάδας για περίπου 2 δευτερόλεπτα. Το σήμα λαμβάνεται από την εσωτερική μονάδα.
- Κάθε φορά που πατάτε το κουμπί, οι πληροφορίες αλλάζουν.

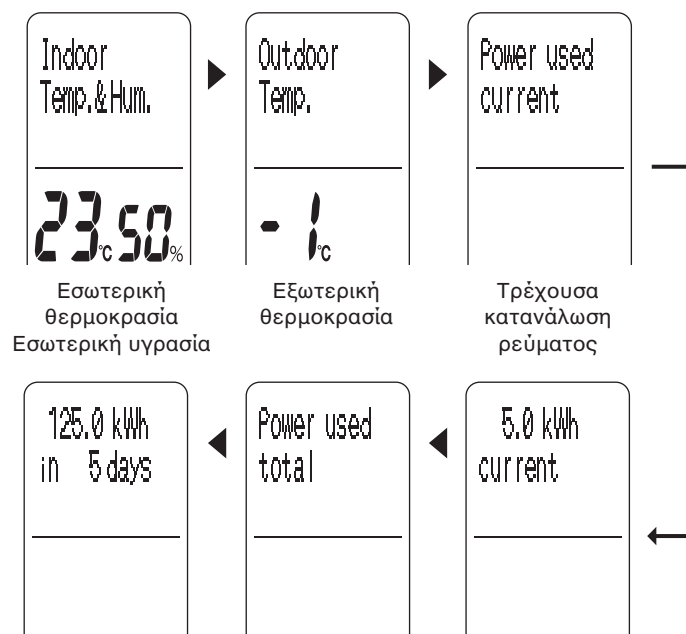

Παράδειγμα οθόνης LCD

Όταν η εσωτερική θερμοκρασία είναι 30°C στη διάρκεια της λειτουργίας ΑΦΥΓΡΑΝΣΗΣ ΨΥΞΗΣ.



Συνολική κατανάλωση ρεύματος

Σημειώσεις για τις ΠΛΗΡΟΦΟΡΙΕΣ

- Η συνολική κατανάλωση ενέργειας εμφανίζεται στην οθόνη μέχρι την τιμή των 9.999kWh. Όταν η συνολική κατανάλωση ενέργειας ξεπεράσει τα 9.999kWh, ο μετρητής μηδενίζεται και η ένδειξη γίνεται 0kWh. Επίσης, αν ο συνολικός αριθμός ημερών χρήσης της μονάδας υπερβαίνει τις 999, ο μετρητής μηδενίζεται και η ένδειξη γίνεται 0 ημερών. (Ο εμφανιζόμενος αριθμός ημερών αντιστοιχεί στο συνολικό χρόνο τροφοδοσίας της μονάδας.) Χρησιμοποιήστε τις ενδείξεις ως αναφορά.
- Η κατανάλωση ενέργειας εμφανίζεται σε βήματα του 0,1kWh μέχρι τα 50kWh και σε βήματα του 1kWh μετά τα 50kWh.
- Η εσωτερική και η εξωτερική θερμοκρασία μετριοούνται σε σημεία κοντά στην εσωτερική και την εξωτερική μονάδα με βάση τις τιμές θερμοκρασίας που ανιχνεύονται από τον αισθητήρα της εσωτερικής και εξωτερικής μονάδας.
- Αν τα σήματα από το τηλεχειριστήριο δεν φθάνουν σωστά στην εσωτερική μονάδα, η ρύθμιση που εμφανίζεται στην οθόνη LCD ίσως είναι διαφορετική από την πραγματική λειτουργία της εσωτερικής μονάδας. Αν πατήσετε  σε αυτή την περίπτωση, η λειτουργία της εσωτερικής μονάδας θα αλλάξει ανάλογα με τη ρύθμιση στο τηλεχειριστήριο.
- Αν πατήσετε  όταν δεν είναι δυνατή η ανίχνευση της εξωτερικής θερμοκρασίας, όπως όταν δεν λειτουργεί η μονάδα, η εξωτερική θερμοκρασία εμφανίζεται ως "--". Σε αυτή την περίπτωση, πατήστε ξανά  .
- Στην οθόνη εμφανίζονται ενδείξεις της εσωτερικής και εξωτερικής θερμοκρασίας μεταξύ -9°C και 39°C.

Για να αλλάξετε τις προεπιλεγμένες ρυθμίσεις

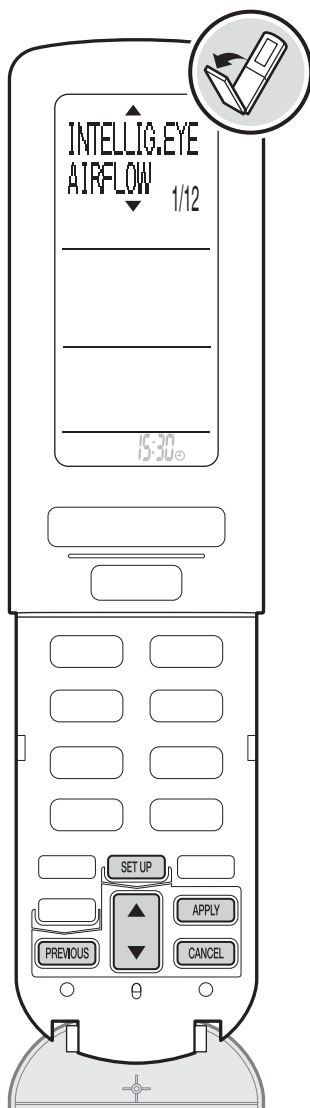

Ρυθμίσεις μενού

Μπορείτε να αλλάξετε τις προεπιλεγμένες ρυθμίσεις ανάλογα με το περιβάλλον του χώρου και τις προτιμήσεις σας.

< Για αλλαγή της ρύθμισης >

▶ Πατήστε **SET UP** .

▶ Πατήστε **▲** για να επιλέξετε το στοιχείο και κατόπιν πατήστε **APPLY** .

Αρ.	Στοιχεία μενού	Σελίδα
1	INTELLIG.EYE AIRFLOW (ΡΟΗ ΑΕΡΑ ΜΕ ΧΡΗΣΗ ΤΟΥ ΑΙΣΘΗΤΗΡΑ ΕΞΥΠΝΟΥ ΜΑΤΙΟΥ)	32
2	AUTO OFF time (Χρόνος ΑΥΤΟΜΑΤΗΣ ΑΠΕΝΕΡΓΟΠΟΙΗΣΗΣ)	32
3	BREEZE AIRFLOW (ΡΟΗ ΑΕΡΑ ΑΥΡΑ)	32
4	HUMIDIFY AIRFLOW (ΡΟΗ ΑΕΡΑ ΥΓΡΑΝΣΗ)	32
5	CONTINUE DRY (ΣΥΝΕΧΗΣ ΑΦΥΓΡΑΝΣΗ)	33
6	INSTALLED POSITION (ΕΓΚΑΤΕΣΤΗΜΕΝΗ ΘΕΣΗ)	33
7	RESET USED POWER (ΜΗΔΕΝΙΣΜΟΣ ΚΑΤΑΝΑΛΩΣΗΣ)	33
8	SOUND VOLUME (ΕΝΤΑΣΗ ΗΧΟΥ)	33
9	CONTRAST (ΑΝΤΙΘΕΣΗ)	34
10	24 HOUR FRESH AIR (24ΩΡΟΣ ΦΡΕΣΚΟΣ ΑΕΡΑΣ)	34
11	RC ADDRESS (ΔΙΕΥΘΥΝΣΗ ΤΗΛΕΧΕΙΡΙΣΤΗΡΙΟΥ)	34
12	CHILD LOCK (ΚΛΕΙΔΩΜΑ ΓΙΑ ΤΑ ΠΑΙΔΙΑ)	34

▶ Πατήστε **▲** για να επιλέξετε κάθε ρύθμιση και κατόπιν πατήστε **APPLY** .

- Για να ρυθμίσετε τις λειτουργίες 24 ΩΡΟΣ ΦΡΕΣΚΟΣ ΑΕΡΑΣ, ΔΙΕΥΘΥΝΣΗ ΤΗΛΕΧΕΙΡΙΣΤΗΡΙΟΥ ή ΚΛΕΙΔΩΜΑ ΓΙΑ ΤΑ ΠΑΙΔΙΑ, πατήστε για περίπου 2 δευτερόλεπτα.
- Όταν τελειώσετε με τη ρύθμιση, εμφανίζεται ξανά η οθόνη του μενού (εκτός από τη ρύθμιση ΚΛΕΙΔΩΜΑ ΓΙΑ ΤΑ ΠΑΙΔΙΑ).
- Αν δεν δοθεί καμία εντολή για περίπου 1 λεπτό, η οθόνη του μενού επιστρέφει στην αρχική της κατάσταση.

< Για επιστροφή στην προηγούμενη οθόνη >

▶ Πατήστε **PREVIOUS** .

< Για έξοδο από τις ρυθμίσεις μενού >

▶ Πατήστε **CANCEL** .

Αρ.	Μενού	Ρύθμιση	Περιγραφή
1	INTELLIG.EYE AIRFLOW (ΡΟΗ ΑΕΡΑ ΜΕ ΧΡΗΣΗ ΤΟΥ ΑΙΣΘΗΤΗΡΑ ΕΞΥΠΝΟΥ ΜΑΤΙΟΥ)	Focus (Εστίαση)	Ο αισθητήρας ΕΞΥΠΝΟΥ ΜΑΤΙΟΥ ανιχνεύει μια περιοχή όπου εντοπίζει ανθρώπινη παρουσία και προσαρμόζει την οριζόντια ροή του αέρα να κατευθύνεται απευθείας στο πρόσωπο που εντοπίστηκε.
		Comfort * (Ανεση)	Ο αισθητήρας ΕΞΥΠΝΟΥ ΜΑΤΙΟΥ ανιχνεύει μια περιοχή όπου εντοπίζει ανθρώπινη παρουσία και προσαρμόζει την οριζόντια ροή του αέρα να κατευθύνεται μακριά από το πρόσωπο που εντοπίστηκε.

< Σημείωση >

■ Εστίαση

- Η κατακόρυφη κατεύθυνση ροής του αέρα προσαρμόζεται ώστε να επιτυγχάνεται η μέγιστη ταχύτητα ροής.

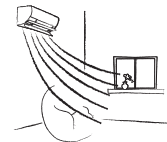

■ Ανεση

- Η μονάδα κατευθύνει τον αέρα προς τα πάνω στη λειτουργία ΨΥΞΗΣ και προς τα κάτω στη λειτουργία ΘΕΡΜΑΝΣΗΣ.

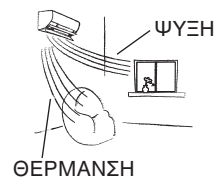

2	AUTO OFF time (Χρόνος ΑΥΤΟΜΑΤΗΣ ΑΠΕΝΕΡΓΟΠΟΙΗΣΗΣ)	1 HR * (1 ΩΡΑ)	Ρυθμίζει την ώρα για διακοπή της λειτουργίας μετά από 1 ή μετά από 3 ώρες.
		3 HR (3 ΩΡΕΣ)	<ul style="list-style-type: none"> • Η επιλογή αυτή δεν ενεργοποιείται όταν εκτελούνται οι παρακάτω λειτουργίες. <div style="border: 1px solid black; padding: 5px; text-align: center;"> ΠΡΟΣΤΑΣΙΑ ΑΠΟ ΤΗ ΜΟΥΧΛΑ, ΧΡΟΝΟΔΙΑΚΟΠΤΗΣ ΤΑΧΕΙΑΣ ΘΕΡΜΑΝΣΗΣ και ΚΑΘΑΡΙΣΜΟΣ ΦΙΛΤΡΟΥ </div> <ul style="list-style-type: none"> • Η επιλογή ενεργοποιείται μετά το τέλος κάθε λειτουργίας. • Η επιλογή δεν ενεργοποιείται πλήρως όταν έχει επιλεγθεί η λειτουργία 24 ΩΡΟΥ ΕΞΑΕΡΙΣΜΟΥ ΠΑΡΟΧΗΣ ΦΡΕΣΚΟΥ ΑΕΡΑ.

< Σημείωση >

- Με την επιλογή αυτή αλλάζει η ρυθμισμένη θερμοκρασία κατά +2°C σε λειτουργία ΨΥΞΗΣ / -2°C σε λειτουργία ΘΕΡΜΑΝΣΗΣ και απενεργοποιείται η λειτουργία όταν περάσει ο καθορισμένος χρόνος ή όταν δεν διαπιστωθεί ανθρώπινη παρουσία στο χώρο.
- 3 λεπτά πριν την απενεργοποίηση της λειτουργίας, αναβοσβήνει η λυχνία ΛΕΙΤΟΥΡΓΙΑΣ δηλώνοντας ότι θα επιλεγθεί χαμηλότερη ταχύτητα ροής αέρα. Μετά από αυτό, η λειτουργία σταματά.
- Σε αυτή την κατάσταση, η λειτουργία σταματά αυτόματα. Συνιστάται να μην ενεργοποιήσετε "Off (απενεργοποιημένη)" τη λειτουργία ΑΥΤΟΜΑΤΗΣ ΑΠΕΝΕΡΓΟΠΟΙΗΣΗΣ εάν στο χώρο βρίσκεται κάποιος ασθενής ή ένα μικρό παιδί. (Αν δεν ανιχνεύσει κίνηση, ο αισθητήρας θεωρεί ότι δεν υπάρχει ανθρώπινη παρουσία στο χώρο και σταματά τη λειτουργία του κλιματιστικού.)
- Αν η λειτουργία σταματήσει από τη λειτουργία ΑΥΤΟΜΑΤΗΣ ΑΠΕΝΕΡΓΟΠΟΙΗΣΗΣ, στην οθόνη LCD δεν θα εμφανιστεί η ένδειξη "OFF".

3	BREEZE AIRFLOW (ΡΟΗ ΑΕΡΑ ΑΥΡΑ)	Auto * (Αυτόματη)	Ρυθμίζει την ταχύτητα για τη ΡΟΗ ΑΕΡΑ ΑΥΡΑ σε "Auto (Αυτόματη)".
		Low (Χαμηλή)	Ρυθμίζει την ταχύτητα για τη ΡΟΗ ΑΕΡΑ ΑΥΡΑ σε "Low (Χαμηλή)".

< Σημείωση >

- Η λειτουργία αυτή ρυθμίζει την ταχύτητα ροής αέρα όταν για την κατακόρυφη κατεύθυνση ροής του αέρα έχει επιλεγθεί "ΑΥΡΑ". Αν σας ενοχλεί ο ήχος λειτουργίας της μονάδας, ρυθμίστε αυτή την επιλογή σε "Low (Χαμηλή)".

4	HUMIDIFY AIRFLOW (ΡΟΗ ΑΕΡΑ ΥΓΡΑΝΣΗ)	Auto * (Αυτόματη)	Ρυθμίζει την ταχύτητα ροής του υγροποιημένου αέρα σε "Auto (Αυτόματη)".
		High (Υψηλή)	Ρυθμίζει την ταχύτητα ροής του υγροποιημένου αέρα σε "High (Υψηλή)".
		Low (Χαμηλή)	Ρυθμίζει την ταχύτητα ροής του υγροποιημένου αέρα σε "Low (Χαμηλή)".

< Σημείωση >

- Η λειτουργία αυτή ρυθμίζει την ταχύτητα ροής του υγροποιημένου αέρα στις λειτουργίες ΥΓΡΑΝΣΗ "URURU" και ΥΓΡΑΝΣΗ ΘΕΡΜΑΝΣΗΣ. Για υψηλότερη ταχύτητα ροής του υγροποιημένου αέρα, ρυθμίστε αυτή την επιλογή σε "High (Υψηλή)" ενώ εάν σας ενοχλεί ο ήχος της λειτουργίας ύγρανσης, ρυθμίστε την σε "Low (Χαμηλή)".







* Προεπιλεγμένη ρύθμιση

Για να αλλάξετε τις προεπιλεγμένες ρυθμίσεις

Αρ.	Μενού	Ρύθμιση	Περιγραφή
5	CONTINUE DRY (ΣΥΝΕΧΗΣ ΑΦΥΓΡΑΝΣΗ)	On* (ενεργοποιημένη)	Εκτελείται η λειτουργία ΣΥΝΕΧΟΥΣ ΑΦΥΓΡΑΝΣΗΣ.
		Off (απενεργοποιημένη)	Δεν εκτελείται η λειτουργία ΣΥΝΕΧΟΥΣ ΑΦΥΓΡΑΝΣΗΣ.

< Σημείωση >

- Όταν η εσωτερική θερμοκρασία ή υγρασία πέσει κάτω από την καθορισμένη τιμή, οι ανεμιστήρες της εσωτερικής και της εξωτερικής μονάδας σταματούν να λειτουργούν ώστε να μην επιβαρύνουν την ατμόσφαιρα. Η επιλογή αυτή ενεργοποιείται στις λειτουργίες ΨΥΞΗΣ, ΑΦΥΓΡΑΝΣΗΣ "SARARA" και ΑΦΥΓΡΑΝΣΗΣ ΨΥΞΗΣ.
- Όταν η λειτουργία ΣΥΝΕΧΟΥΣ ΑΦΥΓΡΑΝΣΗΣ έχει ρυθμιστεί σε "On (ενεργοποιημένη)", με την έναρξη των λειτουργιών ΨΥΞΗΣ, ΑΦΥΓΡΑΝΣΗΣ "SARARA" ή ΑΦΥΓΡΑΝΣΗΣ ΨΥΞΗΣ ενεργοποιείται η λειτουργία απόσμησης η οποία μειώνει τη δυσάρεστη οσμή που προέρχεται από την εσωτερική μονάδα και δεν διοχετεύεται αέρας για 40 δευτερόλεπτα.
- Πριν τεθεί σε λειτουργία η εξωτερική μονάδα, η εσωτερική θερμοκρασία μπορεί να είναι υψηλότερη από τη ρυθμισμένη θερμοκρασία.

6	INSTALLED POSITION (ΕΓΚΑΤΕΣΤΗΜΕΝΗ ΘΕΣΗ)		Επιμήκης, στο κέντρο* Η οριζόντια ροή του αέρα κατευθύνεται ομοιόμορφα προς τα δεξιά και τα αριστερά.
			Επιμήκης, στη γωνία δεξιά Η οριζόντια ροή του αέρα κατευθύνεται προς τα αριστερά.
			Επιμήκης, στη γωνία αριστερά Η οριζόντια ροή του αέρα κατευθύνεται προς τα δεξιά.
			Οριζόντια, στο κέντρο Η οριζόντια ροή του αέρα κατευθύνεται ομοιόμορφα προς τα δεξιά και τα αριστερά.
			Οριζόντια, στη γωνία δεξιά Η οριζόντια ροή του αέρα κατευθύνεται προς τα αριστερά.
			Οριζόντια, στη γωνία αριστερά Η οριζόντια ροή του αέρα κατευθύνεται προς τα δεξιά.

< Σημείωση >

- Η κατεύθυνση ροής του αέρα ελέγχεται κατάλληλα εισάγοντας στο τηλεχειριστήριο στοιχεία για το σχήμα του χώρου και τη θέση εγκατάστασης της εσωτερικής μονάδας. Επιλέξτε επιμήκη ή οριζόντια τοποθέτηση ανάλογα με το σχήμα του χώρου.
- Αν δεν ορίσετε σωστά τη δεξιά και την αριστερή γωνία, η κατεύθυνση ροής του αέρα ίσως να μην ελέγχεται σωστά σε ορισμένες τιμές ρυθμίσεων.
- Το εύρος κατεύθυνσης ροής του αέρα στις οριζόντιες θέσεις ρύθμισης (κατεύθυνση ροής του αέρα επιλεγόμενη με το κουμπί ) θα αλλάζει ανάλογα με τις ρυθμίσεις για τη θέση εγκατάστασης.

< Οδηγίες ρύθμισης >

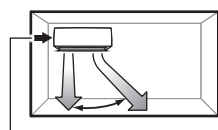

Όταν η απόσταση είναι από 2 έως 50 εκ., επιλέξτε την αριστερή γωνία.

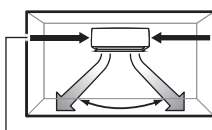

Όταν η μονάδα είναι εγκατεστημένη στο κέντρο, επιλέξτε κέντρο.

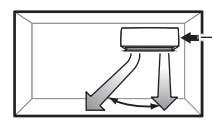

Όταν η απόσταση είναι από 2 έως 50 εκ., επιλέξτε τη δεξιά γωνία.

7	RESET USED POWER (ΜΗΔΕΝΙΣΜΟΣ ΚΑΤΑΝΑΛΩΣΗΣ)	Reset with APPLY (Μηδενισμός με ΕΦΑΡΜΟΓΗ)	Μηδενίζει τη συνολική κατανάλωση ενέργειας στα 0kWh.
---	---	---	--

< Σημείωση >

- Η λειτουργία αυτή μηδενίζει τη συνολική κατανάλωση ενέργειας.
- Για να ελέγξετε την κατανάλωση ενέργειας, πατήστε .

8	SOUND VOLUME (ΕΝΤΑΣΗ ΗΧΟΥ)	High (Υψηλή)	Η ένταση είναι υψηλή.
		Low* (Χαμηλή)	Η ένταση είναι κανονική.
		Off (απενεργοποιημένη)	Η ένταση είναι μηδενική.

< Σημείωση >

- Η λειτουργία αυτή ρυθμίζει την ένταση του ήχου λήψης της εσωτερικής μονάδας.

* Προεπιλεγμένη ρύθμιση

Αρ.	Μενού	Ρύθμιση	Περιγραφή
9	CONTRAST (ΑΝΤΙΘΕΣΗ)	1 to 5 (1 έως 5)	<ul style="list-style-type: none"> Μπορείτε να ρυθμίσετε την αντίθεση μεταξύ 1 και 5. Η προεπιλεγμένη τιμή είναι "3". Όσο μεγαλύτερη είναι η τιμή, τόσο πιο σκοτεινές εμφανίζονται οι ενδείξεις στην οθόνη.



< Σημείωση >

- Η λειτουργία αυτή ρυθμίζει την αντίθεση της οθόνης LCD.

10	24 HOUR FRESH AIR (24 ΩΡΟΣ ΦΡΕΣΚΟΣ ΑΕΡΑΣ)	Push APPLY 2sec. On (Πατήστε ΕΦΑΡΜΟΓΗ 2 δευτ. ενεργοποιημένη)	Ξεκινά τη λειτουργία 24 ΩΡΟΥ ΕΞΑΕΡΙΣΜΟΥ ΠΑΡΟΧΗΣ ΦΡΕΣΚΟΥ ΑΕΡΑ.
		Push APPLY 2sec. Off * (Πατήστε ΕΦΑΡΜΟΓΗ 2 δευτ. απενεργοποιημένη)	Σταματά τη λειτουργία 24 ΩΡΟΥ ΕΞΑΕΡΙΣΜΟΥ ΠΑΡΟΧΗΣ ΦΡΕΣΚΟΥ ΑΕΡΑ.

< Σημείωση >

- Ακόμη και αν σταματήσετε το κλιματιστικό με το τηλεχειριστήριο, η λειτουργία του εξαερισμού συνεχίζεται για 24 ώρες μέχρι να αλλάξετε τη ρύθμιση σε "Off (απενεργοποιημένη)".
- Η λειτουργία 24 ΩΡΟΥ ΕΞΑΕΡΙΣΜΟΥ ΠΑΡΟΧΗΣ ΦΡΕΣΚΟΥ ΑΕΡΑ ξεκινά αυτόματα μόλις ανοίξει ο διακόπτης κυκλώματος. (Στη διάρκεια της λειτουργίας, η λυχνία ΛΕΙΤΟΥΡΓΙΑΣ της μονάδας είναι σβηστή. Δεν εμφανίζεται καμία ένδειξη στο τηλεχειριστήριο.)
- Όταν εκτελείται μόνο η λειτουργία 24 ΩΡΟΥ ΕΞΑΕΡΙΣΜΟΥ ΠΑΡΟΧΗΣ ΦΡΕΣΚΟΥ ΑΕΡΑ, δεν είναι δυνατή η εκκίνηση της ηλεκτρικής εκκένωσης.
- Όταν η λειτουργία ΑΥΤΟΜΑΤΟΥ ΚΑΘΑΡΙΣΜΟΥ ΦΙΛΤΡΟΥ έχει ρυθμιστεί σε "On (ενεργοποιημένη)" και η κανονική λειτουργία του κλιματιστικού σταματά για 24 ώρες ή περισσότερο, η λειτουργία 24 ΩΡΟΥ ΕΞΑΕΡΙΣΜΟΥ ΠΑΡΟΧΗΣ ΦΡΕΣΚΟΥ ΑΕΡΑ διακόπτεται και ξεκινά η λειτουργία ΚΑΘΑΡΙΣΜΟΥ ΦΙΛΤΡΟΥ (η οποία διαρκεί περίπου 11 λεπτά). Αφού καθαριστεί το φίλτρο, επανεκκινεί η λειτουργία 24 ΩΡΟΥ ΕΞΑΕΡΙΣΜΟΥ ΠΑΡΟΧΗΣ ΦΡΕΣΚΟΥ ΑΕΡΑ. ► **Σελίδα 28**

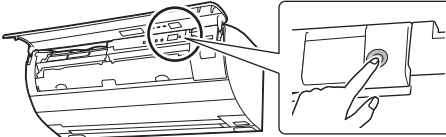
11	RC ADDRESS (ΔΙΕΥΘΥΝΣΗ ΤΗΛΕΧΕΙΡΙΣΤΗΡΙΟΥ)	Push APPLY 2sec. 1 * (Πατήστε ΕΦΑΡΜΟΓΗ 2 δευτ. 1)	<p>H προεπιλεγμένη ρύθμιση είναι "1" και για την εσωτερική μονάδα και για το τηλεχειριστήριο.</p> <p>< Για ρύθμιση της διεύθυνσης σε "2" ></p> <ol style="list-style-type: none"> 1. Ανοίξτε το μπροστινό κάλυμμα και το διακόπτη κυκλώματος. 2. Πατήστε SETUP. 3. Πατήστε  για να επιλέξετε "RC ADDRESS (ΔΙΕΥΘΥΝΣΗ ΤΗΛΕΧΕΙΡΙΣΤΗΡΙΟΥ)" και κατόπιν πατήστε APPLY. 4. Πατήστε  για να επιλέξετε "2". 5. Πατήστε APPLY για 2 δευτερόλεπτα και στείλτε σήμα στην εσωτερική μονάδα. Η λυχνία ΛΕΙΤΟΥΡΓΙΑΣ (πράσινο) αναβοσβήνει για περίπου 1 λεπτό. (Δεν αποτελεί ένδειξη σφάλματος.) 6. Πατήστε το διακόπτη ΕΝΕΡΓΟΠ./ΑΠΕΝΕΡΓΟΠ. της εσωτερικής μονάδας ενώ αναβοσβήνει η λυχνία ΛΕΙΤΟΥΡΓΙΑΣ.
		Push APPLY 2sec. 2 (Πατήστε ΕΦΑΡΜΟΓΗ 2 δευτ. 2)	 <div style="border: 1px solid black; padding: 5px; width: fit-content;"> <p>Αν δεν είναι δυνατή η ρύθμιση της διεύθυνσης ενώ αναβοσβήνει η λυχνία ΛΕΙΤΟΥΡΓΙΑΣ, επαναλάβετε τη διαδικασία από το πρώτο βήμα.</p> </div>

< Σημείωση >

- Η λειτουργία αυτή ρυθμίζει τη διεύθυνση όταν έχετε εγκαταστήσει 2 εσωτερικές μονάδες στον ίδιο χώρο και δεν θέλετε να τις χειρίζεστε με 1 τηλεχειριστήριο. Όταν επιλέξετε για μία από τις εσωτερικές μονάδες και για ένα από τα 2 τηλεχειριστήρια τη διεύθυνση "2", το ρυθμισμένο τηλεχειριστήριο θα στέλνει σήμα μόνο στην αντίστοιχα ρυθμισμένη εσωτερική μονάδα.

12	CHILD LOCK (ΚΛΕΙΔΩΜΑ ΓΙΑ ΤΑ ΠΑΙΔΙΑ)	Push APPLY 2sec. On (Πατήστε ΕΦΑΡΜΟΓΗ 2 δευτ. ενεργοποιημένη)	Πατήστε APPLY για περίπου 2 δευτερόλεπτα προκειμένου να ενεργοποιηθεί η λειτουργία κλειδώματος για τα παιδιά.
		Push APPLY 2sec. Off (Πατήστε ΕΦΑΡΜΟΓΗ 2 δευτ. απενεργοποιημένη)	Πατήστε APPLY για περίπου 2 δευτερόλεπτα προκειμένου να ακυρωθεί η λειτουργία κλειδώματος για τα παιδιά.

< Σημείωση >

- Η λειτουργία αυτή αποτρέπει τον ακούσιο χειρισμό του τηλεχειριστηρίου από παιδιά.

Η ένδειξη



εμφανίζεται στην οθόνη και όλα τα κουμπιά εκτός του **SETUP** δεν είναι διαθέσιμα.

Καθαρισμός (για το προσωπικό συντήρησης)

⚠ ΠΡΟΣΟΧΗ

- Πριν τον καθαρισμό, βεβαιωθείτε ότι έχετε απενεργοποιήσει το κλιματιστικό και έχετε κλείσει το διακόπτη κυκλώματος.
- Για τη φροντίδα και τον καθαρισμό, καλέστε τεχνικό συντήρησης.

Αισθητήρας ΕΞΥΠΝΟΥ ΜΑΤΙΟΥ

Μπροστινό κάλυμμα

Φίλτρο παροχής αέρα (μαύρο) ▶ Σελίδα 39

Φίλτρο αέρα (λευκό) (στη δεξιά και την αριστερή πλευρά) ▶ Σελίδα 38

Μονάδα ηλεκτρικής εκκένωσης

▶ Σελίδα 36

Κυτίο σκόνης / Βούρτσα σκόνης ▶ Σελίδα 37

Φίλτρο καθαρισμού αέρα και αποσμητικό φίλτρο (μαύρο)

▶ Σελίδα 39

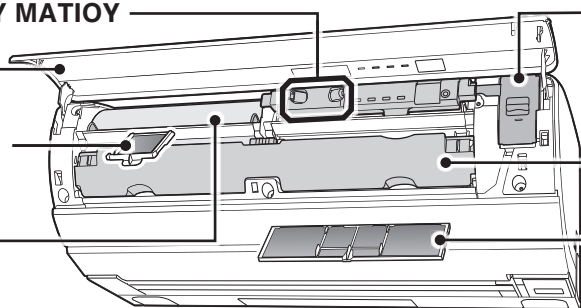

Μπροστινό κάλυμμα

Πότε;

Όταν συσσωρευτούν ρύποι ή σκόνη.

Πώς;

- Σκουπίστε απαλά με ένα μαλακό πανί βρεγμένο με νερό ή ουδέτερο υγρό απορρυπαντικό.
- Μην παραλείψετε να καθαρίσετε και την πίσω πλευρά του μπροστινού καλύμματος.

⚠ ΠΡΟΣΟΧΗ

- Όταν αφαιρείτε και τοποθετείτε ξανά στη θέση του το μπροστινό κάλυμμα, να στέκεστε σε μια στέρεη, σταθερή επιφάνεια ώστε να μην υπάρχει κίνδυνος να πέσετε.
- Όταν αφαιρείτε και τοποθετείτε ξανά στη θέση του το μπροστινό κάλυμμα, κρατήστε καλά με τα χέρια σας το κάλυμμα ώστε να μην πέσει κατά λάθος.

Αφαίρεση του μπροστινού καλύμματος

1. Κλείστε το διακόπτη κυκλώματος.

2. Κρατήστε το κάλυμμα και στις δύο άκρες του και ανοίξτε το μέχρι να σταματήσει.

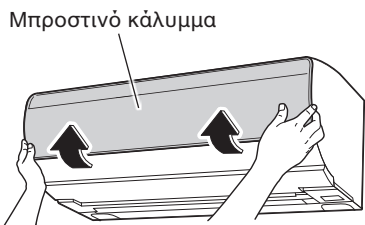

- Ανοίγοντάς το λίγο ακόμα προς τα πάνω, μετά τη θέση που σταμάτησε, το κάλυμμα αφαιρείται εύκολα.

3. Αφαιρέστε το μπροστινό κάλυμμα.

- Τραβώντας προς τα έξω την άτρακτο στην αριστερή πλευρά του μπροστινού καλύμματος, σπρώξτε προς τα πάνω το μπροστινό κάλυμμα και αφαιρέστε το. (Αφαιρέστε με τον ίδιο τρόπο και την άτρακτο στη δεξιά πλευρά του μπροστινού καλύμματος.)
- Αφού αφαιρέσετε και τις δύο άτρακτους του μπροστινού καλύμματος, τραβήξτε το μπροστινό κάλυμμα προς το μέρος σας και αφαιρέστε το.

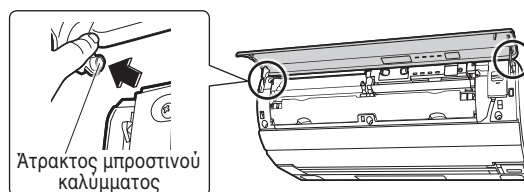

Τοποθέτηση του μπροστινού καλύμματος

1. Τοποθετήστε μία μία τις άτρακτους της δεξιάς και αριστερής πλευράς του μπροστινού καλύμματος στις κατάλληλες οπές άτρακτου.

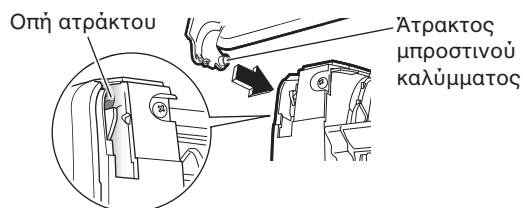

2. Κλείστε αργά το μπροστινό κάλυμμα και πιέστε και τις δύο άκρες του μπροστινού καλύμματος.

Βεβαιωθείτε ότι το μπροστινό κάλυμμα έχει ασφαλίσει στη θέση του.

Εσωτερική μονάδα / Αισθητήρας ΕΞΥΠΝΟΥ ΜΑΤΙΟΥ

Πότε;

Όταν συσσωρευτούν ρύποι ή σκόνη.

Πώς;

- Σκουπίστε απαλά με ένα μαλακό, στεγνό πανί.
- Πρέπει να καθαρίσετε το φακό του αισθητήρα ΕΞΥΠΝΟΥ ΜΑΤΙΟΥ.

ΠΡΟΣΟΧΗ

- Μην αγγίζετε τα πτερύγια αλουμινίου της εσωτερικής μονάδας. (Μπορεί να προκληθεί τραυματισμός.)
- Μην χρησιμοποιείτε τα παρακάτω για τον καθαρισμό του κλιματιστικού. (Μπορεί να προκληθεί παραμόρφωση, αποχρωματισμός ή γρατσουνιές.)
 - Ζεστό νερό πάνω από 40°C
 - Πτητικά υγρά, όπως βενζίνη, πετρέλαιο και διαλυτικά
 - Προϊόντα γυαλισματος
 - Σκληρά αντικείμενα, όπως μια σκληρή βούρτσα

Μονάδα ηλεκτρικής εκκένωσης

Πότε;

Όταν αναβοσβήνει η λυχνία ΧΡΟΝΟΔΙΑΚΟΠΤΗ (πορτοκαλί) ή μία φορά κάθε σεζόν.



Η λυχνία ΧΡΟΝΟΔΙΑΚΟΠΤΗ αναβοσβήνει για να δηλώσει ότι η μονάδα ηλεκτρικής εκκένωσης χρειάζεται καθαρισμό, όταν ο συνολικός χρόνος λειτουργίας του κλιματιστικού έχει ξεπεράσει τις 1.800 ώρες. (Ενδειξη καθαρισμού μονάδας ηλεκτρικής εκκένωσης) Καθαρίστε τη μονάδα ηλεκτρικής εκκένωσης.

Η ηλεκτρική εκκένωση είναι απενεργοποιημένη όταν αναβοσβήνει η λυχνία.

Πώς;

- 1) Βυθίστε τη μονάδα ηλεκτρικής εκκένωσης σε χλιαρό ή κρύο νερό (για περίπου 1 ώρα).
- 2) Χρησιμοποιήστε μια μπατονέτα ή ένα απαλό πανί για να καθαρίσετε τη μονάδα. (Φοράτε λαστιχένια γάντια.)
- 3) Πλύνετε τη μονάδα με τρεχούμενο νερό και στραγγίξτε την σχολαστικά.
- 4) Αφήστε τη μονάδα να στεγνώσει σε καλά αεριζόμενο, σκιερό μέρος (για περίπου 1 ημέρα).

Μηδενίστε την ένδειξη μετά τον καθαρισμό.

Ανοίξτε το διακόπτη κυκλώματος, πατήστε  και κατόπιν  ενώ το κλιματιστικό δεν βρίσκεται σε λειτουργία.

▶ Σελίδα 8

- Η ένδειξη καθαρισμού της μονάδας ηλεκτρικής εκκένωσης σβήνει.

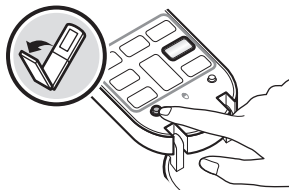

Αν επικολλησει σκόνη στις βελόνες

Σκουπίστε απαλά τη σκόνη από τις βελόνες με ένα μαλακό μέσο, όπως μια μπατονέτα, βρεγμένη λίγο με νερό ή ουδέτερο υγρό απορρυπαντικό.

Όταν σκουπίζετε τη σκόνη, προσέξτε να μην παραμορφώσετε τις βελόνες.

Διαφορετικά, η αποσμητική δράση δεν θα είναι η αναμενόμενη.

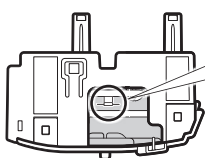

Σκόνη — Μπατονέτα
Σκουπίστε απαλά τις βελόνες από τη βάση προς το ελεύθερο άκρο τους.

Αφαίρεση της μονάδας ηλεκτρικής εκκένωσης

- Κρατήστε τη λαβή της μονάδας ηλεκτρικής εκκένωσης και τραβήξτε την προς το μέρος σας.

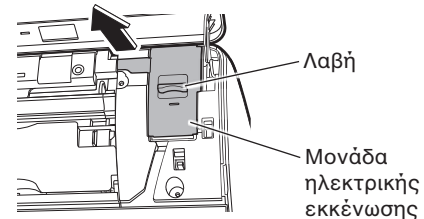

Τοποθέτηση της μονάδας ηλεκτρικής εκκένωσης

- Τοποθετήστε τη μονάδα ηλεκτρικής εκκένωσης στη θέση της.

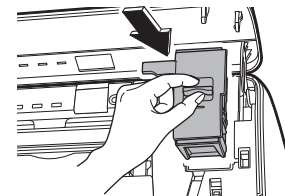

Προσοχή

- Αν δεν είναι δυνατή η πλήρης απομάκρυνση ρύπων ή σκόνης, προσθέστε ουδέτερο υγρό απορρυπαντικό σε χλιαρό ή κρύο νερό και βυθίστε το φίλτρο στο διάλυμα.
- Ακολουθήστε τις οδηγίες για το ουδέτερο υγρό απορρυπαντικό αν το χρησιμοποιήσετε. Ξεπλύνετε προσεκτικά με νερό τη μονάδα ηλεκτρικής εκκένωσης μετά τη χρήση απορρυπαντικού για την αφαίρεση τυχόν υπολειμμάτων.
- Προσέξτε να μην αφήσετε χνούδια στη μονάδα ηλεκτρικής εκκένωσης. (Τα χνούδια μπορεί να προκαλέσουν τη δυσλειτουργία της μονάδας.)
- Μην αποσυναρμολογήσετε τη μονάδα ηλεκτρικής εκκένωσης.

Καθαρισμός (για το προσωπικό συντήρησης)

Κυτίο σκόνης / Βούρτσα σκόνης

Πότε;



Όταν αναβοσβήνει η λυχνία ΠΡΟΣΤΑΣΙΑΣ ΑΠΟ ΤΗ ΜΟΥΧΛΑ / ΚΑΘΑΡΙΣΜΟΥ ΦΙΛΤΡΟΥ (πράσινο).

Η λυχνία ΠΡΟΣΤΑΣΙΑΣ ΑΠΟ ΤΗ ΜΟΥΧΛΑ / ΚΑΘΑΡΙΣΜΟΥ ΦΙΛΤΡΟΥ αναβοσβήνει όταν υπάρχει σκόνη στο κυτίο σκόνης ή όταν η βούρτσα σκόνης γεμίσει ρύπους και χρειάζεται να καθαριστούν με τη λειτουργία ΚΑΘΑΡΙΣΜΟΥ ΦΙΛΤΡΟΥ (αυτόματη ή μη αυτόματη). (**Ένδειξη καθαρισμού κυτίου σκόνης**) Καθαρίστε το κυτίο σκόνης. Η λειτουργία ΚΑΘΑΡΙΣΜΟΥ ΦΙΛΤΡΟΥ δεν μπορεί να εκτελεστεί ενώ αναβοσβήνει η λυχνία.

Πώς;

- Χρησιμοποιήστε μια ηλεκτρική σκούπα για να απομακρύνετε τη σκόνη ή πλύνετε με νερό.
- Αν χρησιμοποιήσετε νερό για τον καθαρισμό του κυτίου σκόνης, αφήστε το να στεγνώσει καλά στη σκιά.

Μηδενίστε την ένδειξη μετά τον καθαρισμό.

Ανοίξτε το διακόπτη κυκλώματος, πατήστε  και κατόπιν  ενώ το κλιματιστικό δεν βρίσκεται σε λειτουργία. **► Σελίδα 8**

- Η ένδειξη καθαρισμού του κυτίου σκόνης σβήνει.

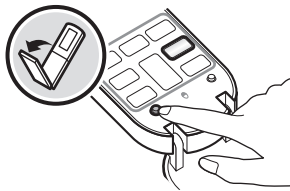

Αφαίρεση του κυτίου σκόνης

- Σπρώξτε προς τα μέσα την αριστερή και τη δεξιά γλωττίδα στερέωσης (μπλε) και τραβήξτε αργά από τη θέση του το κυτίο σκόνης με τα δυο χέρια.

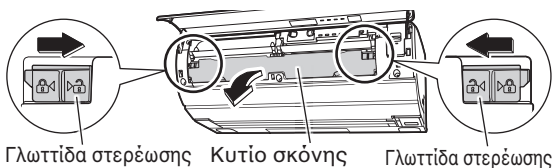

- Ανοίξτε το κυτίο σκόνης.

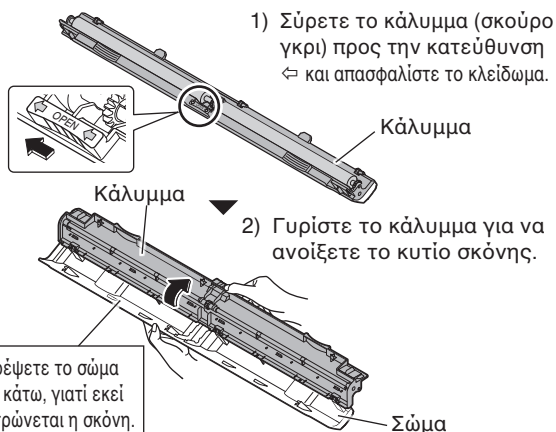

< Αφαίρεση ή επανατοποθέτηση της βούρτσας σκόνης >

- Τραβήξτε το κέντρο της βούρτσας σκόνης.
- Βγάλτε τη βούρτσα σκόνης από τις οπές της ατράκτου στη δεξιά και την αριστερή πλευρά.
- Βγάλτε από τη θέση της τη βούρτσα σκόνης. Για την τοποθέτηση, εφαρμόστε τη βούρτσα σκόνης στις οπές της ατράκτου και πιέστε την ώστε να μπει στο κυτίο σκόνης.

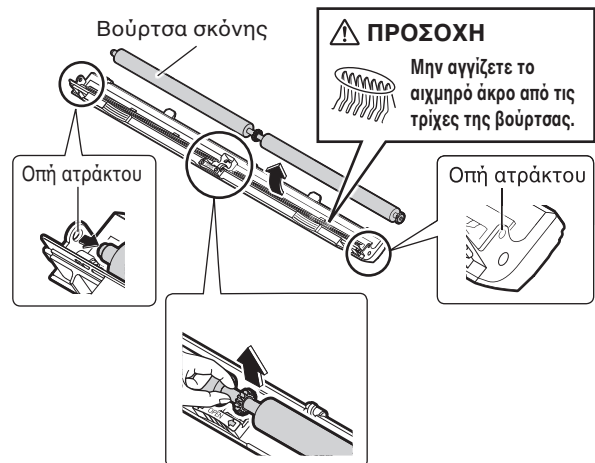

Βεβαιωθείτε ότι η βούρτσα σκόνης έχει ασφαλίσει στη θέση της. Διαφορετικά, ίσως η βούρτσα σκόνης να μην περιστρέφεται και να μην μπορεί να εκτελεστεί η λειτουργία ΚΑΘΑΡΙΣΜΟΥ ΦΙΛΤΡΟΥ.

Τοποθέτηση του κυτίου σκόνης

- Κλείστε το κυτίο σκόνης και κατόπιν σύρετε το κάλυμμα για να ασφαλίσει το κυτίο σκόνης.



- Κρατήστε το κυτίο σκόνης και με τα δύο χέρια και τοποθετήστε το στη μονάδα με τρόπο ώστε η βούρτσα σκόνης να είναι στραμμένη προς την πλευρά του κλιματιστικού.
- Σύρετε προς τα έξω τις γλωττίδες στερέωσης και στις δύο πλευρές.

Η λειτουργία ΚΑΘΑΡΙΣΜΟΥ ΦΙΛΤΡΟΥ δεν θα εκτελεστεί σωστά εάν οι γλωττίδες δεν έχουν ασφαλίσει καλά.

Όταν καθαρίζετε τα φίλτρα, ανοίξτε το μπροστινό κάλυμμα και αφαιρέστε το κουτί σκόνης.

Φίλτρο αέρα (λευκό)

Αν είναι “On (ενεργοποιημένη)” η λειτουργία ΑΥΤΟΜΑΤΟΥ ΚΑΘΑΡΙΣΜΟΥ ΦΙΛΤΡΟΥ, δεν απαιτείται καμία φροντίδα. ► Σελίδα 28
Όταν γνωρίζετε ότι έχουν συσσωρευτεί ρύποι, όπως για παράδειγμα αν έχουν επικαθίσει στο φίλτρο αέρα λάδια ή νικοτίνη, ή όταν είναι “Off (απενεργοποιημένη)” η λειτουργία ΑΥΤΟΜΑΤΟΥ ΚΑΘΑΡΙΣΜΟΥ ΦΙΛΤΡΟΥ, καθαρίστε το φίλτρο.

Πότε;

Όταν συσσωρευτούν ρύποι ή σκόνη.

Πώς;

- Χρησιμοποιήστε μια ηλεκτρική σκούπα για να απομακρύνετε τη σκόνη.
- Αν δεν είναι δυνατή η πλήρης απομάκρυνση των ρύπων ή της σκόνης, βυθίστε το φίλτρο σε διάλυμα χλιαρού νερού με ένα ουδέτερο υγρό απορρυπαντικό και καθαρίστε το με ένα σφουγγάρι.
- Αφού πλύνετε το φίλτρο, στραγγίξτε το.
- Σκουπίστε το με το χέρι και αφήστε το να στεγνώσει καλά στη σκιά.

Προσοχή

- Μην αποσυναρμολογήσετε το φίλτρο αέρα.

Αφαίρεση του φίλτρου αέρα

1. Τραβήξτε προς τα κάτω το πλαίσιο συγκράτησης του φίλτρου (κίτρινο).

- Οι γλωττίδες του πλαισίου συγκράτησης του φίλτρου (κίτρινο) είναι μία σε κάθε πλευρά.



2. Βγάλτε από τη θέση του το φίλτρο αέρα.

- 1) Κρατήστε τη γλωττίδα PULL στη μονάδα οθόνης (μαύρο) και ωθήστε τη μονάδα προς τα πάνω.
- 2) Ανεβάστε τις λαβές του φίλτρου αέρα (μπλε) προς τα πάνω στην μπροστινή πλευρά.
- 3) Τραβήξτε τις λαβές προς τα κάτω.

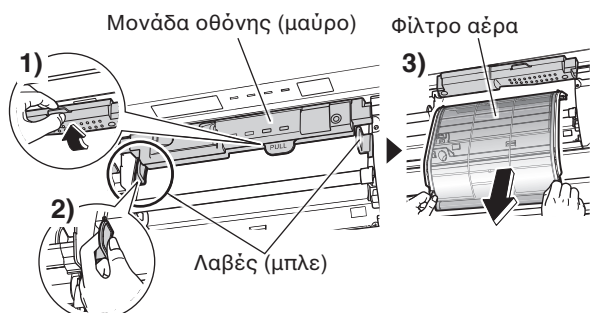

Τοποθέτηση του φίλτρου αέρα

1. Κρατήστε τις λαβές (μπλε) και τοποθετήστε το φίλτρο κατά μήκος του οδηγού.

- Αφού τοποθετήσετε το φίλτρο αέρα, ωθήστε τη μονάδα οθόνης (μαύρο) προς τα κάτω.

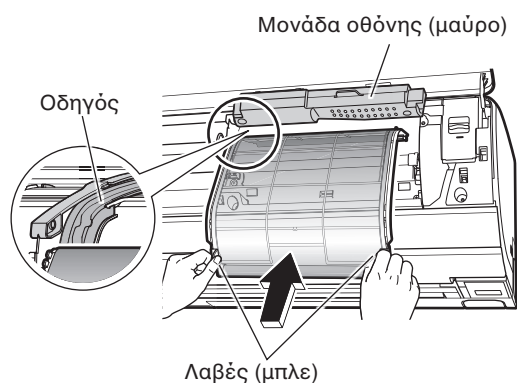

2. Σπρώξτε προς τα πάνω το πλαίσιο συγκράτησης φίλτρου (κίτρινο) μέχρι να κουμπώσει στη θέση του.

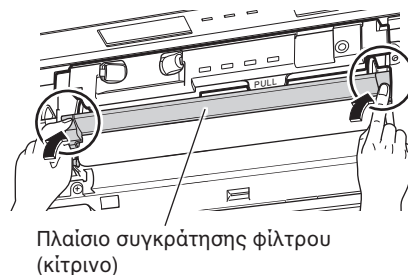

Αν το πλαίσιο δεν ασφαλίσει καλά στη θέση του, μπορεί το μπροστινό κάλυμμα να υποστεί ζημιά. Μετά τον καθαρισμό, ξεκινήστε τη λειτουργία ΚΑΘΑΡΙΣΜΟΥ ΦΙΛΤΡΟΥ για να ελέγξετε ότι το φίλτρο αέρα λειτουργεί σωστά. ► Σελίδα 28

Καθαρισμός (για το προσωπικό συντήρησης)

Όταν καθαρίζετε τα φίλτρα, ανοίξτε το μπροστινό κάλυμμα και αφαιρέστε το κουτί σκόνης.

Φίλτρο καθαρισμού αέρα και αποσμητικό φίλτρο (μαύρο)

Πότε;

Όταν συσσωρευτεί σκόνη.

Πώς;

- Χρησιμοποιήστε μια ηλεκτρική σκούπα για να απομακρύνετε τη σκόνη.

Προσοχή

- Μην πλένετε το φίλτρο με νερό.

Αφαίρεση του φίλτρου καθαρισμού αέρα και αποσμητικού φίλτρου

1. Αφαιρέστε το φίλτρο αέρα στη δεξιά πλευρά. ► Σελίδα 38

2. Ανασηκώστε τη λαβή και αφαιρέστε από τις γλωττίδες το φίλτρο.

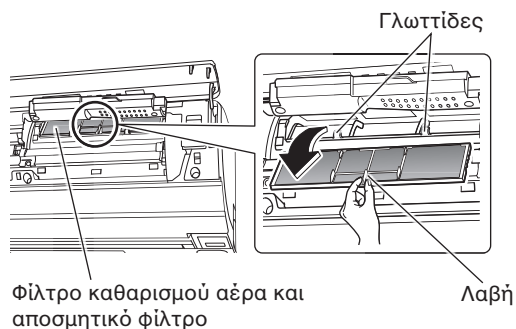

Τοποθέτηση του φίλτρου καθαρισμού αέρα και αποσμητικού φίλτρου

1. Επιστρέψτε το φίλτρο καθαρισμού αέρα και το αποσμητικό φίλτρο στη θέση του.

- Κρεμάστε το φίλτρο καθαρισμού αέρα και το αποσμητικό φίλτρο στις γλωττίδες του κλιματιστικού.

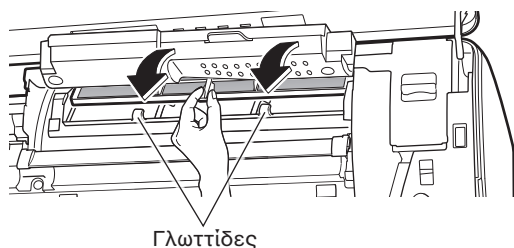

Η λειτουργία ΚΑΘΑΡΙΣΜΟΥ ΦΙΛΤΡΟΥ δεν θα εκτελεστεί σωστά εάν το φίλτρο καθαρισμού αέρα και το αποσμητικό φίλτρο δεν είναι σωστά τοποθετημένα. Μετά τον καθαρισμό, ξεκινήστε τη λειτουργία ΚΑΘΑΡΙΣΜΟΥ ΦΙΛΤΡΟΥ για να ελέγξετε ότι το φίλτρο αέρα λειτουργεί σωστά. ► Σελίδα 28

- Πετάξτε τα παλιά φίλτρα ως μη εύφλεκτα απορρίμματα.
- Για να παραγγείλετε το φίλτρο καθαρισμού αέρα και το αποσμητικό φίλτρο, επικοινωνήστε με το κατάστημα από το οποίο αγοράσατε το κλιματιστικό.

Στοιχείο	Φίλτρο καθαρισμού αέρα και αποσμητικό φίλτρο (με πλαίσιο) 1 σετ
Αρ. προϊόντος	KAF046A41

Φίλτρο παροχής αέρα (μαύρο)

Πότε;

Όταν συσσωρευτούν ρύποι ή σκόνη.

Πώς;

- Χρησιμοποιήστε μια ηλεκτρική σκούπα για να απομακρύνετε τη σκόνη.
- Αν δεν είναι δυνατή η πλήρης απομάκρυνση της σκόνης, μουλιάστε το φίλτρο (μαζί με το πλαίσιο) σε χλιαρό ή κρύο νερό για περίπου 10 έως 15 λεπτά και πλύντε το.

Προσοχή

- Μην τρίβετε το φίλτρο.
- Αφού πλύνετε το φίλτρο παροχής αέρα, στραγγίξτε το και αφήστε το να στεγνώσει καλά στη σκιά.

Αφαίρεση του φίλτρου παροχής αέρα

1. Αφαιρέστε το φίλτρο αέρα στην αριστερή πλευρά. ► Σελίδα 38

2. Ανασηκώστε το πλαίσιο συγκράτησης του φίλτρου (κίτρινο), κρατήστε τη λαβή και τραβήξτε το προς τα εμπρός.

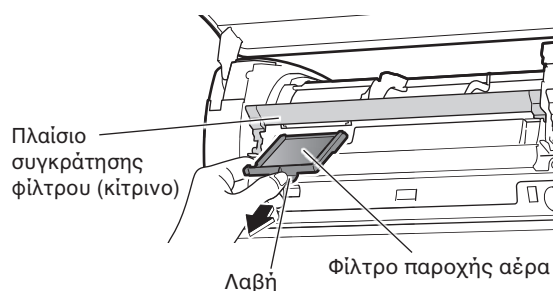

Τοποθέτηση του φίλτρου παροχής αέρα

1. Τοποθετήστε ξανά στη θέση του το φίλτρο παροχής αέρα.

- Φροντίστε η ένδειξη ▲ στο φίλτρο να είναι στραμμένη προς τα πάνω και τοποθετήστε το φίλτρο παροχής αέρα μέχρι να κουμπώσει στη θέση του.

Μετά τον καθαρισμό, ξεκινήστε τη λειτουργία ΚΑΘΑΡΙΣΜΟΥ ΦΙΛΤΡΟΥ για να ελέγξετε ότι το φίλτρο αέρα λειτουργεί σωστά. ► Σελίδα 28

Όταν αναβοσβήνει η λυχνία ΛΕΙΤΟΥΡΓΙΑΣ (πράσινο)



Λυχνία ΛΕΙΤΟΥΡΓΙΑΣ (πράσινο)

Όταν αναβοσβήνει η λυχνία ΧΡΟΝΟΔΙΑΚΟΠΤΗ (πορτοκαλί) ► Σελίδα 36

Όταν αναβοσβήνει η λυχνία ΠΡΟΣΤΑΣΙΑΣ ΑΠΟ ΤΗ ΜΟΥΧΛΑ / ΚΑΘΑΡΙΣΜΟΥ ΦΙΛΤΡΟΥ (πράσινο) ► Σελίδα 37

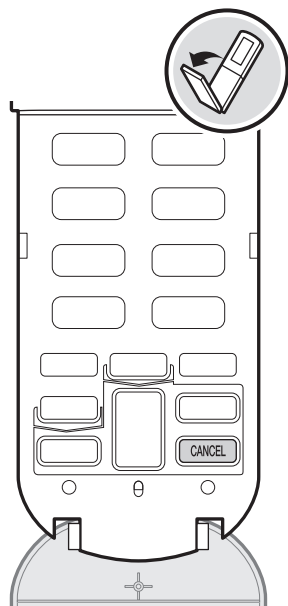

Όταν αναβοσβήνει η λυχνία ΛΕΙΤΟΥΡΓΙΑΣ (πράσινο), κλείστε το διακόπτη κυκλώματος. Μετά από 1 λεπτό περίπου, ανοίξτε τον ξανά και θέστε σε λειτουργία το κλιματιστικό.

Αν η λυχνία ΛΕΙΤΟΥΡΓΙΑΣ εξακολουθεί να αναβοσβήνει, ελέγξτε τον κωδικό σφάλματος ακολουθώντας τα παρακάτω βήματα και προχωρήστε στις ενδεδειγμένες ενέργειες.

< Για να ελέγξετε τον κωδικό σφάλματος >

1. Στρέψτε το τηλεχειριστήριο προς την κατεύθυνση της εσωτερικής μονάδας και πατήστε **CANCEL για περίπου 5 δευτερόλεπτα.**

- Στην οθόνη LCD εμφανίζεται ένας κωδικός σφάλματος.

A5

2. Ελέγξτε τον κωδικό σφάλματος και προχωρήστε στην ενέργεια που περιγράφεται παρακάτω.

Κωδικός σφάλματος	Έλεγχος λειτουργίας και ενδεδειγμένη ενέργεια
A5	Έχουν συσσωρευτεί στο φίλτρο αέρα ρύποι ή σκόνη; <ul style="list-style-type: none"> • Σταματήστε τη λειτουργία του κλιματιστικού και ξεκινήστε τη λειτουργία ΚΑΘΑΡΙΣΜΟΥ ΦΙΛΤΡΟΥ. ► Σελίδα 28

Κλείστε το διακόπτη κυκλώματος και μετά ανοίξτε τον ξανά. Κατόπιν θέστε και πάλι σε λειτουργία το κλιματιστικό.

E7	Μήπως έχει μπλεχτεί κάποιο ξένο αντικείμενο στον ανεμιστήρα της εξωτερικής μονάδας; <ul style="list-style-type: none"> • Κλείστε το διακόπτη κυκλώματος και μετά αφαιρέστε τυχόν ξένα αντικείμενα.
F3,F6,L3,L4,L5	Μήπως η έξοδος αέρα της εξωτερικής μονάδας εμποδίζεται από κάποιο αυτοκίνητο ή παρόμοιο αντικείμενο; <ul style="list-style-type: none"> • Κλείστε το διακόπτη κυκλώματος και μετακινήστε το εμπόδιο.

Ανοίξτε το διακόπτη κυκλώματος και θέστε σε λειτουργία το κλιματιστικό.

Άλλοι κωδικοί σφάλματος	Ελέγξτε το όνομα μοντέλου (ή τον κωδικό ελέγχου*) και επικοινωνήστε με το κατάστημα σέρβις.
-------------------------	---

3. Ελέγξτε ξανά τη λυχνία ΛΕΙΤΟΥΡΓΙΑΣ και προχωρήστε στην ενέργεια που περιγράφεται παρακάτω.

Λυχνία ΛΕΙΤΟΥΡΓΙΑΣ	Ενδεδειγμένη ενέργεια
Αναμμένη	Συνεχίστε τη λειτουργία για λίγο και εάν δεν η λυχνία ΛΕΙΤΟΥΡΓΙΑΣ δεν αναβοσβήνει, συνεχίστε να χρησιμοποιείτε το κλιματιστικό.
Αναβοσβήνει ξανά	Ελέγξτε το όνομα μοντέλου (ή τον κωδικό ελέγχου*) και επικοινωνήστε με το κατάστημα σέρβις.

< * Για να ελέγξετε τον κωδικό ελέγχου >

▶ Πατήστε ξανά **CANCEL ενώ στην οθόνη LCD εμφανίζεται ο κωδικός σφάλματος.**

- Στην οθόνη LCD εμφανίζεται ένας 4ψήφιος κωδικός ελέγχου. Αν δεν μπορεί να ελεγχθεί το όνομα μοντέλου από την εσωτερική μονάδα, χρησιμοποιήστε αυτό τον κωδικό ελέγχου.

0123

Ο παρακάτω κωδικός σφάλματος δηλώνει σφάλμα στη μονάδα ύγρανσης ή σε ορισμένους αισθητήρες. Σε αυτή την περίπτωση, είναι διαθέσιμες μόνο οι λειτουργίες ΨΥΞΗΣ και ΘΕΡΜΑΝΣΗΣ. Απευθυνθείτε το συντομότερο στο κατάστημα σέρβις.

PH, PA, P9, CC, CA, U7

Προσοχή

- Αν πατήσετε **CANCEL** για περισσότερα από 5 δευτερόλεπτα ενώ δεν αναβοσβήνει η λυχνία ΛΕΙΤΟΥΡΓΙΑΣ, στην οθόνη εμφανίζεται η ένδειξη "00".
- Για άλλες πιθανές αστοχίες.

► Σελίδα 41 - 45

Συχνές ερωτήσεις

Εσωτερική μονάδα

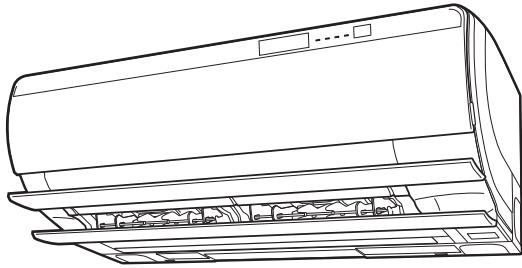

Τα πτερύγια δεν αρχίζουν να αιωρούνται αμέσως.

- Το κλιματιστικό ρυθμίζει τη θέση αναφοράς των πτερυγίων. Θα αρχίσουν να κινούνται σύντομα.

Δεν υπάρχει ροή αέρα από το κλιματιστικό αν και λειτουργεί.

- Μόλις η θερμοκρασία του χώρου φθάσει στη ρυθμισμένη θερμοκρασία, η ταχύτητα ροής αέρα μειώνεται και η λειτουργία σταματά προκειμένου να αποφευχθεί η ροή ψυχρού αέρα (κατά τη θέρμανση) ή η αύξηση της υγρασίας (κατά την ψύξη). Η λειτουργία θα συνεχιστεί αυτόματα όταν η εσωτερική θερμοκρασία μειωθεί ή αυξηθεί.

Η λειτουργία δεν ξεκινά σύντομα.

- **Αν πατήσατε το κουμπί ΑΥΤΟΜΑΤΗΣ λειτουργίας, τα κουμπιά άμεσης λειτουργίας ή το κουμπί ΜΟΝΟ ΑΝΕΜΙΣΤΗΡΑ σχεδόν αμέσως μετά τη διακοπή της λειτουργίας.**
- **Αν επιλέχθηκε ξανά ο τρόπος λειτουργίας.**
 - Αυτό γίνεται για την προστασία του κλιματιστικού. Πρέπει να περιμένετε περίπου 3 λεπτά.

Η λειτουργία ΘΕΡΜΑΝΣΗΣ σταματά ξαφνικά και ακούγεται ένας ήχος σαν τρεχούμενο νερό.

- Η εξωτερική μονάδα απομακρύνει τον πάγο. Η λειτουργία ΘΕΡΜΑΝΣΗΣ θα επανεκκινήσει αφού απομακρυνθεί ο πάγος στην εξωτερική μονάδα. Πρέπει να περιμένετε περίπου 3 έως 10 λεπτά.

Εξωτερική μονάδα

Η εξωτερική μονάδα εκλύει νερό ή ατμό.

- **Στη λειτουργία ΘΕΡΜΑΝΣΗΣ**
 - Ο πάγος στην εξωτερική μονάδα λιώνει και μετατρέπεται σε νερό ή ατμό όταν το κλιματιστικό βρίσκεται σε λειτουργία απόψυξης.
- **Στη λειτουργία ΨΥΞΗΣ ή ΑΦΥΓΡΑΝΣΗΣ “SARARA”**
 - Η υγρασία στον αέρα συμπυκνώνεται σε νερό στην ψυχρή επιφάνεια των σωληνώσεων της εξωτερικής μονάδας και στάζει.

Συνήθεις ήχοι

- **Συριγμός**
 - Αυτός ο ήχος παράγεται κατά τη ροή υγροποιημένου αέρα ή αέρα εξαερισμού.
 - Ο ήχος λειτουργίας μπορεί να διαφέρει ανάλογα με την εξωτερική θερμοκρασία ή υγρασία.
- **Βουητό**
 - Είναι ο ήχος της λειτουργίας εξαερισμού. (Όταν η λειτουργία εξαερισμού συνδυάζεται με τη λειτουργία ΨΥΞΗΣ/ΘΕΡΜΑΝΣΗΣ, είναι δυνατή η διακοπή μόνο της λειτουργίας εξαερισμού.) ▶ **Σελίδα 24**
- **Συριγμός ή κρότος**
 - Είναι ο ήχος της ηλεκτρικής εκκένωσης.
- **Θρόισμα**
 - Είναι ο ήχος που κάνει η βούρτσα σκόνης όταν αφαιρεί τη σκόνη από το φίλτρο αέρα στη λειτουργία ΚΑΘΑΡΙΣΜΟΥ ΦΙΛΤΡΟΥ.
- **Ήχος κλικ όταν το κλιματιστικό βρίσκεται ή όχι σε λειτουργία**
 - Είναι ο ήχος από τη λειτουργία των ηλεκτρικών μερών ή της βαλβίδας που ελέγχει τη ροή του ψυκτικού.
- **Ήχος σαν νερό που τρέχει**
 - Είναι ο ήχος του ψυκτικού που ρέει μέσα στο κλιματιστικό.
 - Επίσης είναι ο ήχος του αντλούμενου νερού στο εσωτερικό του κλιματιστικού κατά τη λειτουργία ψύξης ή αφύγρανσης.
- **Ήχος φυσήματος**
 - Είναι ο ήχος που παράγεται όταν η ροή του ψυκτικού αλλάζει κατεύθυνση στο εσωτερικό του κλιματιστικού.
- **Ρυθμικός χτύπος**
 - Είναι ο ήχος που παράγεται όταν το κλιματιστικό διαστέλλεται ή συστέλλεται ελαφρώς λόγω μεταβολής της θερμοκρασίας.
- **Ήχος κλοπ**
 - Είναι ο ήχος που προέρχεται από το εσωτερικό του κλιματιστικού όταν λειτουργεί ο ανεμιστήρας εξαερισμού με το δωμάτιο κλειστό. Αυτός ο ήχος μπορεί να έχει μικρότερη ένταση αν ανοίξετε κάποιο παράθυρο ή σταματήσει να λειτουργεί ο ανεμιστήρας εξαερισμού.
- **Σφύριγμα**
 - Είναι ο ήχος που παράγεται κατά τη ροή του ψυκτικού στη διάρκεια της απόψυξης.

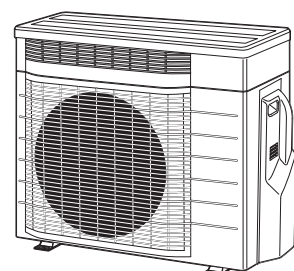



Αντιμετώπιση προβλημάτων (για το προσωπικό συντήρησης)



Πριν κάνετε οποιαδήποτε ερώτηση και πριν ζητήσετε την επισκευή του κλιματιστικού, ελέγξτε τα παρακάτω. Αν το πρόβλημα παραμένει, απευθυνθείτε σε κατάστημα σέρβις.

 Δεν αποτελεί πρόβλημα Αυτές οι περιπτώσεις δεν αποτελούν ένδειξη προβλήματος.	 Έλεγχος Ελέγξτε ξανά προτού καλέσετε τεχνικό συντήρησης.
---	--



Το κλιματιστικό δεν λειτουργεί

Συμβάν	Περιγραφή / σημεία ελέγχου
Ενεργοποιήθηκε η λειτουργία στη διάρκεια της λειτουργίας ΚΑΘΑΡΙΣΜΟΥ ΦΙΛΤΡΟΥ.	 • Το φίλτρο αέρα επιστρέφει στην κανονική του θέση. Περιμένετε περίπου 3 λεπτά.
Ενεργοποιήθηκε η λειτουργία αμέσως μετά την ολοκλήρωση της λειτουργίας ΚΑΘΑΡΙΣΜΟΥ ΦΙΛΤΡΟΥ.	
Το κλιματιστικό δεν λειτουργεί. [Η λυχνία ΛΕΙΤΟΥΡΓΙΑΣ είναι σβηστή]	 • Μήπως έκλεισε ο διακόπτης κυκλώματος ή κάηκε η ασφάλεια; • Μήπως συνέβη διακοπή ρεύματος; • Είναι οι μπαταρίες τοποθετημένες στο τηλεχειριστήριο; • Είναι η διεύθυνση της εσωτερικής μονάδας ίδια με αυτή του τηλεχειριστηρίου; Ρυθμίστε ξανά τη διεύθυνση. ► Σελίδα 34
Το κλιματιστικό δεν λειτουργεί. [Η λυχνία ΛΕΙΤΟΥΡΓΙΑΣ αναβοσβήνει]	 • Κλείστε την τροφοδοσία με το διακόπτη κυκλώματος και επανεκκινήστε τη λειτουργία με το τηλεχειριστήριο. Αν η λυχνία ΛΕΙΤΟΥΡΓΙΑΣ εξακολουθεί να αναβοσβήνει, ελέγξτε τον κωδικό σφάλματος και απευθυνθείτε σε κατάστημα σέρβις. ► Σελίδα 40

Το κλιματιστικό σταματά να λειτουργεί

Συμβάν	Περιγραφή / σημεία ελέγχου
Η λειτουργία σταματά ξαφνικά. [Η λυχνία ΛΕΙΤΟΥΡΓΙΑΣ είναι αναμμένη]	 • Για την προστασία του συστήματος, το κλιματιστικό μπορεί να σταματήσει να λειτουργεί σε περίπτωση ξαφνικής μεγάλης διακύμανσης τάσης. Η λειτουργία θα επανεκκινήσει σε περίπου 3 λεπτά.
Η λειτουργία σταματά ξαφνικά. [Η λυχνία ΛΕΙΤΟΥΡΓΙΑΣ αναβοσβήνει]	 • Υπάρχει κάποιο εμπόδιο που φράσσει την είσοδο ή την έξοδο αέρα της εσωτερικής ή της εξωτερικής μονάδας; Σταματήστε τη λειτουργία και αφού κλείσετε και το διακόπτη κυκλώματος, απομακρύνετε το εμπόδιο. Εκκινήστε και πάλι τη λειτουργία με το τηλεχειριστήριο. Αν η λυχνία ΛΕΙΤΟΥΡΓΙΑΣ εξακολουθεί να αναβοσβήνει, ελέγξτε τον κωδικό σφάλματος και απευθυνθείτε σε κατάστημα σέρβις. ► Σελίδα 40

Το κλιματιστικό δεν σταματά να λειτουργεί

Συμβάν	Περιγραφή / σημεία ελέγχου
Το κλιματιστικό συνεχίζει να λειτουργεί ακόμη και μετά τη διακοπή των λειτουργιών ΨΥΞΗ, ΑΦΥΓΡΑΝΣΗ "SARARA" ή ΑΦΥΓΡΑΝΣΗ ΨΥΞΗ.	 • Αυτό συμβαίνει όταν στη μονάδα εκτελείται η λειτουργία ΑΥΤΟΜΑΤΗΣ ΠΡΟΣΤΑΣΙΑΣ ΑΠΟ ΤΗ ΜΟΥΧΛΑ. Όταν θέλετε να διακόψετε τη λειτουργία ΠΡΟΣΤΑΣΙΑΣ ΑΠΟ ΤΗ ΜΟΥΧΛΑ προτού ολοκληρωθεί, πατήστε OFF . Αν δεν θέλετε να εκτελείται η λειτουργία ΑΥΤΟΜΑΤΗΣ ΠΡΟΣΤΑΣΙΑΣ ΑΠΟ ΤΗ ΜΟΥΧΛΑ, απενεργοποιήστε την επιλέγοντας "Off (απενεργοποιημένη)". ► Σελίδα 27
Το κλιματιστικό συνεχίζει να λειτουργεί ακόμη και αφού σταματήσετε τη λειτουργία του.	 ■ Αμέσως αφού σταματήσει η λειτουργία του κλιματιστικού <ul style="list-style-type: none">Αυτό συμβαίνει όταν εκτελείται η λειτουργία απόψυξης (νυχτερινή απόψυξη). (Έχει ρυθμιστεί ο ΧΡΟΝΟΔΙΑΚΟΠΤΗΣ ΤΑΧΕΙΑΣ ΘΕΡΜΑΝΣΗΣ.) ► Σελίδα 21Ο ανεμιστήρας της εξωτερικής μονάδας συνεχίζει να περιστρέφεται επί 1 λεπτό περίπου για την προστασία του συστήματος. ■ Ενώ το κλιματιστικό δεν βρίσκεται σε λειτουργία <ul style="list-style-type: none">Όταν η εξωτερική θερμοκρασία είναι υψηλή, ο ανεμιστήρας της εξωτερικής μονάδας μπορεί να αρχίσει να περιστρέφεται για την προστασία του συστήματος.Όταν είναι ενεργοποιημένη η λειτουργία 24 ΩΡΟΥ ΕΞΑΕΡΙΣΜΟΥ ΠΑΡΟΧΗΣ ΦΡΕΣΚΟΥ ΑΕΡΑ, το κλιματιστικό εκτελεί χωρίς διακοπή τη λειτουργία εξαερισμού με τη λυχνία ΛΕΙΤΟΥΡΓΙΑΣ σβηστή ακόμη και αφότου ολοκληρωθεί κάποια άλλη λειτουργία.Αυτό συμβαίνει όταν εκτελείται η προκαταρκτική λειτουργία θέρμανσης για το ΧΡΟΝΟΔΙΑΚΟΠΤΗ ΤΑΧΕΙΑΣ ΘΕΡΜΑΝΣΗΣ. ► Σελίδα 21Αυτό συμβαίνει όταν στη μονάδα εκτελείται η λειτουργία ΚΑΘΑΡΙΣΜΟΥ ΦΙΛΤΡΟΥ. Περιμένετε περίπου 11 λεπτά. ► Σελίδα 28

Αντιμετώπιση προβλημάτων (για το προσωπικό συντήρησης)

Ο χώρος δεν ψύχεται/θερμαίνεται

Συμβάν	Περιγραφή / σημεία ελέγχου
Δεν εξέρχεται αέρας από το κλιματιστικό.	<input checked="" type="checkbox"/> ■ Στη λειτουργία ΘΕΡΜΑΝΣΗΣ <ul style="list-style-type: none">• Το κλιματιστικό προθερμαίνεται. Πρέπει να περιμένετε περίπου 1 έως 4 λεπτά. ■ Στη λειτουργία ΨΥΞΗΣ / ΑΦΥΓΡΑΝΣΗΣ “SARARA” / ΑΦΥΓΡΑΝΣΗΣ ΨΥΞΗΣ <ul style="list-style-type: none">• Όταν για την ταχύτητα ροής του αέρα έχει επιλεγεί η ρύθμιση “ΑΥΤΟΜΑΤΗ”, ενεργοποιείται μια λειτουργία για την αποτροπή των οσμών που προέρχονται από την εσωτερική μονάδα. Αυτό έχει σαν αποτέλεσμα να μην εξέρχεται αέρας από τη μονάδα αμέσως μόλις ξεκινήσει η λειτουργία του κλιματιστικού. Περιμένετε περίπου 40 δευτερόλεπτα. ▶ Σελίδα 14
Δεν εξέρχεται αέρας / Εξέρχεται αέρας.	<input type="checkbox"/> ■ Είναι κατάλληλη η ρύθμιση ταχύτητας ροής του αέρα; <ul style="list-style-type: none">• Μήπως η ρύθμιση για την ταχύτητα ροής του αέρα είναι χαμηλή, όπως “Αθόρυβη εσωτερική μονάδα” ή “1”; Επιλέξτε μεγαλύτερη τιμή για την ταχύτητα ροής του αέρα. ■ Είναι κατάλληλη η ρυθμισμένη θερμοκρασία; ■ Είναι κατάλληλα ρυθμισμένη η κατεύθυνση ροής του αέρα;
Εξέρχεται αέρας.	<input type="checkbox"/> • Μήπως υπάρχει κάποιο επίπλο αμέσως κάτω ή δίπλα στην εσωτερική μονάδα; • Μήπως το κλιματιστικό βρίσκεται σε λειτουργία ECONO; ▶ Σελίδα 25 • Μήπως είναι βρώμικα τα φίλτρα αέρα; • Υπάρχει κάποιο εμπόδιο που φράσσει την είσοδο ή την έξοδο αέρα της εσωτερικής ή της εξωτερικής μονάδας; • Είναι ανοιχτό το παράθυρο ή η πόρτα; • Μήπως περιστρέφεται ο ανεμιστήρας εξαγωγής; • Μήπως είναι ενεργοποιημένες ταυτόχρονα η λειτουργία εξαερισμού και η λειτουργία κλιματισμού; ▶ Σελίδα 24

Ο αέρας έχει έντονη οσμή

Συμβάν	Περιγραφή / σημεία ελέγχου
Το κλιματιστικό αναδίδει έντονη οσμή.	<input checked="" type="checkbox"/> • Το κλιματιστικό μπορεί να μεταφέρει οσμές από το εξωτερικό περιβάλλον. Σταματήστε τη λειτουργία ύγρανσης και απομακρύνετε την αιτία που προκαλεί την οσμή. • Όταν ο τρόπος λειτουργίας αλλάξει σε λειτουργία ΑΦΥΓΡΑΝΣΗΣ “SARARA”, η υγρασία μπορεί να αυξηθεί προσωρινά, με αποτέλεσμα να δημιουργηθεί έντονη οσμή. • Η οσμή στο χώρο η οποία απορροφάται από τη μονάδα αποβάλλεται μαζί με τον αέρα. Σας συνιστούμε να καθαρίσετε την εσωτερική μονάδα. Απευθυνθείτε σε κατάστημα σέρβις. • Έντονη οσμή μπορεί να αναδίδεται στην έξοδο αέρα γιατί εκεί δημιουργείται μια μικρή ποσότητα όζοντος. Ωστόσο, η ποσότητα είναι πολύ μικρή και δεν είναι επικίνδυνη για την υγεία. • Αυτό συμβαίνει όταν στη μονάδα εκτελείται η λειτουργία ΠΡΟΣΤΑΣΙΑΣ ΑΠΟ ΤΗ ΜΟΥΧΛΑ. ▶ Σελίδα 27

Συνήθεις ήχοι

Συμβάν	Περιγραφή / σημεία ελέγχου
Ακούγεται ήχος στη διάρκεια της λειτουργίας ύγρανσης.	<input checked="" type="checkbox"/> ■ Ο ήχος λειτουργίας είναι δυνατός <ul style="list-style-type: none">• Στη λειτουργία ΥΓΡΑΝΣΗΣ ΘΕΡΜΑΝΣΗΣ, τίθεται σε λειτουργία η μονάδα ύγρανσης παράγοντας έναν ελαφρώς δυνατότερο ήχο στο χώρο. Ο ήχος παράγεται κατά τη λειτουργία ύγρανσης και γίνεται δυνατότερος στις μεγαλύτερες ταχύτητες ροής του αέρα.• Στη λειτουργία εξαερισμού, φρέσκος αέρας εισέρχεται στο χώρο από το εξωτερικό. Αυτό μπορεί να προκαλέσει τη μεγέθυνση του εξωτερικού θορύβου. Ο ήχος λειτουργίας γίνεται επίσης ελαφρώς δυνατότερος. ▶ Σελίδα 24 ■ Ο ήχος λειτουργίας αλλάζει <ul style="list-style-type: none">• Αυτό συμβαίνει όταν ο ανεμιστήρας ύγρανσης αρχίζει ή σταματά να λειτουργεί.• Ο εξωτερικός θόρυβος μπορεί να είναι δυνατός.
Ήχος συνεχίζει να παράγεται από την εσωτερική μονάδα ακόμη και αφού σταματήσει η λειτουργία ύγρανσης.	<input checked="" type="checkbox"/> • Για την προστασία του κλιματιστικού, ο ανεμιστήρας της λειτουργίας ύγρανσης συνεχίζει να περιστρέφεται για περίπου άλλα 3 λεπτά αφού σταματήσει η λειτουργία.

Πάχνη εξέρχεται

Συμβάν	Περιγραφή / σημεία ελέγχου
Πάχνη εξέρχεται από την εσωτερική μονάδα.	<input checked="" type="checkbox"/> • Αυτό συμβαίνει όταν ο αέρας στο χώρο ψύχεται και δημιουργείται συκέντρωση σταγονιδίων από τη ροή ψυχρού αέρα στη διάρκεια της λειτουργίας ΨΥΞΗΣ ή άλλης λειτουργίας. • Αυτό οφείλεται στο ότι ο αέρας στο χώρο ψύχεται από τον εναλλάκτη θερμοτήτας και μετατρέπεται σε πάχνη στη διάρκεια της λειτουργίας απόψυξης.

Τηλεχειριστήριο

Συμβάν	Περιγραφή / σημεία ελέγχου
<p>Η μονάδα δεν λαμβάνει σήματα από το τηλεχειριστήριο ή έχει χαμηλή ευαισθησία.</p> <p>Η οθόνη LCD είναι αχνή, δεν δουλεύει ή εμφανίζει εσφαλμένες ενδείξεις.</p>	<p><input checked="" type="checkbox"/> • Ίσως έχει εξαντληθεί το φορτίο των μπαταριών. Αντικαταστήστε όλες τις μπαταρίες με καινούργιες μπαταρίες AA.LR6 ξηρού τύπου (αλκαλικές). Για λεπτομέρειες, ανατρέξτε στην ενότητα “Προετοιμασία πριν τη λειτουργία”. ▶ Σελίδα 9</p>
<p>Άλλες ηλεκτρικές συσκευές τίθενται σε λειτουργία στον ίδιο χώρο.</p>	<p><input checked="" type="checkbox"/> • Αν το τηλεχειριστήριο ενεργοποιεί άλλες ηλεκτρικές συσκευές στον ίδιο χώρο, πρέπει να τις απομακρύνετε ή να απευθυνθείτε σε κατάσταση σέρβις.</p>
<p>2 κλιματιστικά ξεκινούν να λειτουργούν ταυτόχρονα.</p>	<p><input checked="" type="checkbox"/> • Αν δεν θέλετε να λειτουργούν ταυτόχρονα 2 κλιματιστικά, αλλάξτε τη ρύθμιση διεύθυνσης. ▶ Σελίδα 34</p>

Οθόνη

Συμβάν	Περιγραφή / σημεία ελέγχου
<p>Το κλιματιστικό λειτουργεί ακόμη και αν η λυχνία ΛΕΙΤΟΥΡΓΙΑΣ είναι σβηστή.</p>	<p><input type="checkbox"/> • Μήπως η φωτεινότητα των λυχνιών της εσωτερικής μονάδας είναι “Off (απενεργοποιημένη)” ; ▶ Σελίδα 10</p>
<p>Οι λυχνίες της εσωτερικής μονάδας είναι σκοτεινές.</p>	<p><input type="checkbox"/> • Μήπως η φωτεινότητα των λυχνιών της εσωτερικής μονάδας είναι “Low (Χαμηλή)” ; ▶ Σελίδα 10</p>
<p>Όταν ξεκινά η λειτουργία, η λυχνία ΛΕΙΤΟΥΡΓΙΑΣ αναβοσβήνει για λίγο και μετά μένει σταθερά αναμμένη.</p>	<p><input type="checkbox"/> • Ελέγξτε τον κωδικό σφάλματος και απευθυνθείτε σε κατάσταση σέρβις. ▶ Σελίδα 40</p>
<p>Η λυχνία ΧΡΟΝΟΔΙΑΚΟΠΤΗ αναβοσβήνει.</p>	<p><input type="checkbox"/> • Καθαρίστε τη μονάδα ηλεκτρικής εκκένωσης. ▶ Σελίδα 36</p>
<p>Αναβοσβήνει η λυχνία ΠΡΟΣΤΑΣΙΑΣ ΑΠΟ ΤΗ ΜΟΥΧΛΑ / ΚΑΘΑΡΙΣΜΟΥ ΦΙΛΤΡΟΥ.</p>	<p><input type="checkbox"/> • Καθαρίστε το κουτί σκόνης. ▶ Σελίδα 37</p>
<p>Η λυχνία ΠΡΟΣΤΑΣΙΑΣ ΑΠΟ ΤΗ ΜΟΥΧΛΑ / ΚΑΘΑΡΙΣΜΟΥ ΦΙΛΤΡΟΥ αναβοσβήνει ακόμη και αφού καθαριστεί το κουτί σκόνης.</p>	<p><input type="checkbox"/> • Μηδενίστε την ένδειξη καθαρισμού του κουτιού σκόνης. Αν εξακολουθεί να αναβοσβήνει η λυχνία ΠΡΟΣΤΑΣΙΑΣ ΑΠΟ ΤΗ ΜΟΥΧΛΑ / ΚΑΘΑΡΙΣΜΟΥ ΦΙΛΤΡΟΥ, απευθυνθείτε σε κατάσταση σέρβις.</p>

Λειτουργία ΚΑΘΑΡΙΣΜΟΥ ΤΟΥ ΑΕΡΑ ΜΕ ΗΛΕΚΤΡΙΚΗ ΕΚΚΕΝΩΣΗ

Συμβάν	Περιγραφή / σημεία ελέγχου
<p>Υπάρχει ένα σημάδι καψίματος στο μεταλλικό μέρος της μονάδας ηλεκτρικής εκκένωσης.</p>	<p><input checked="" type="checkbox"/> • Αυτό είναι σημάδι που προκαλείται από την ηλεκτρική εκκένωση και είναι φυσιολογικό.</p>
<p>Δεν μπορεί να εκτελεστεί η λειτουργία ΚΑΘΑΡΙΣΜΟΥ ΤΟΥ ΑΕΡΑ ΜΕ ΗΛΕΚΤΡΙΚΗ ΕΚΚΕΝΩΣΗ.</p>	<p><input type="checkbox"/> • Μήπως είναι ανοιχτό το μπροστινό κάλυμμα; Κλείστε το μπροστινό κάλυμμα. ▶ Σελίδα 35</p> <p>• Είναι καλά τοποθετημένη στη θέση της η μονάδα ηλεκτρικής εκκένωσης;</p>
<p>Ο ήχος της ηλεκτρικής εκκένωσης σταμάτησε.</p>	<p><input type="checkbox"/> • Μήπως είναι βρώμικη η κεφαλή της βελόνας της μονάδας ηλεκτρικής εκκένωσης; Καθαρίστε την κεφαλή της βελόνας. ▶ Σελίδα 36</p> <p>• Η ηλεκτρική εκκένωση σταματά όταν η εσωτερική θερμοκρασία πλησιάσει τη ρυθμισμένη θερμοκρασία και μειωθεί η ταχύτητα ροής του αέρα.</p>

Αισθητήρας ΕΞΥΠΝΟΥ ΜΑΤΙΟΥ

Συμβάν	Περιγραφή / σημεία ελέγχου
<p>Ο αισθητήρας δεν αποκρίνεται.</p>	<p><input type="checkbox"/> • Ο αισθητήρας προθερμαίνεται για περίπου 2 λεπτά αφού ενεργοποιηθεί η λειτουργία. Περιμένετε για λίγο.</p> <p>• Ο αισθητήρας ίσως να μην ανιχνεύσει μικρές κινήσεις, όπως οι κινήσεις ενός κοιμισμένου ατόμου ή μικρών παιδιών.</p> <p>• Ο αισθητήρας ίσως να μην λειτουργεί σωστά εάν η εσωτερική θερμοκρασία είναι πολύ υψηλή.</p> <p>• Ακόμη και αν η εσωτερική θερμοκρασία είναι χαμηλή, ο αισθητήρας μπορεί να μην αναγνωρίζει σωστά άτομα που μόλις μπήκαν στο χώρο και φορούν πολύ κρύα ρούχα τις κρύες μέρες του χειμώνα. Ο αισθητήρας μπορεί επίσης να μην λειτουργεί σωστά όταν τα άτομα που κινούνται στο χώρο φορούν πολύ χοντρά ρούχα.</p> <p>• Ο αισθητήρας ίσως να μην λειτουργεί σωστά όταν χρησιμοποιείται θερμαντική συσκευή δαπέδου ή ηλεκτρική κουβέρτα.</p> <p>• Βεβαιωθείτε ότι το μπροστινό κάλυμμα είναι σωστά τοποθετημένο. Αν το μπροστινό κάλυμμα δεν είναι ασφαλισμένο στη θέση του, η ακτίνα κάλυψης του αισθητήρα ΕΞΥΠΝΟΥ ΜΑΤΙΟΥ μπορεί να είναι μικρότερη.</p> <p>• Αν το μπροστινό κάλυμμα είναι βρώμικο, ο αισθητήρας μπορεί να μην λειτουργεί. Καθαρίστε το μπροστινό κάλυμμα. ▶ Σελίδα 35</p>

Αντιμετώπιση προβλημάτων (για το προσωπικό συντήρησης)

Λειτουργία ΚΑΘΑΡΙΣΜΟΥ ΦΙΛΤΡΟΥ

Συμβάν	Περιγραφή / σημεία ελέγχου
Η λειτουργία ΚΑΘΑΡΙΣΜΟΥ ΦΙΛΤΡΟΥ δεν εκτελείται.	<input checked="" type="checkbox"/> <ul style="list-style-type: none"> Για την προστασία των φίλτρων αέρα, η λειτουργία ΚΑΘΑΡΙΣΜΟΥ ΦΙΛΤΡΟΥ δεν εκτελείται όταν η εσωτερική θερμοκρασία είναι 10°C ή χαμηλότερη. ► Σελίδα 29 Αυτό συμβαίνει όταν αναβοσβήνει η λυχνία ΠΡΟΣΤΑΣΙΑΣ ΑΠΟ ΤΗ ΜΟΥΧΛΑ / ΚΑΘΑΡΙΣΜΟΥ ΦΙΛΤΡΟΥ. Καθαρίστε το κυτίο σκόνης και μηδενίστε την ένδειξη καθαρισμού του κυτίου σκόνης. ► Σελίδα 37
Η λειτουργία ΚΑΘΑΡΙΣΜΟΥ ΦΙΛΤΡΟΥ διαρκεί αρκετό χρόνο.	<input checked="" type="checkbox"/> <ul style="list-style-type: none"> Αυτό γίνεται για την προστασία του κλιματιστικού. Αφού σταματήσει η λειτουργία ύγρανσης ή εξαερισμού, δεν εκτελείται η λειτουργία ΚΑΘΑΡΙΣΜΟΥ ΦΙΛΤΡΟΥ αν δεν σταματήσει ο ανεμιστήρας της μονάδας ύγρανσης. Περιμένετε περίπου 15 λεπτά.
Η λειτουργία ΚΑΘΑΡΙΣΜΟΥ ΦΙΛΤΡΟΥ δεν σταματά. [Η λυχνία ΠΡΟΣΤΑΣΙΑΣ ΑΠΟ ΤΗ ΜΟΥΧΛΑ / ΚΑΘΑΡΙΣΜΟΥ ΦΙΛΤΡΟΥ είναι σβηστή]	<input checked="" type="checkbox"/> <ul style="list-style-type: none"> ■ Αφού σταματήσει η λειτουργία με παρέμβαση του χρήστη <ul style="list-style-type: none"> Το φίλτρο αέρα επιστρέφει στην κανονική του θέση. Περιμένετε περίπου 3 λεπτά.
Το φίλτρο αέρα παθαίνει εμπλοκή στη διάρκεια της λειτουργίας ΚΑΘΑΡΙΣΜΟΥ ΦΙΛΤΡΟΥ.	<input type="checkbox"/> <ul style="list-style-type: none"> Βεβαιωθείτε ότι το πλέγμα του φίλτρου αέρα δεν έχει παραμορφωθεί. Ελέγξτε αν το φίλτρο αέρα καθαρισμού αέρα και το αποσμητικό φίλτρο και το κυτίο σκόνης έχουν τοποθετηθεί σωστά. ► Σελίδα 37-39 <p>Αν το πλέγμα του φίλτρου αέρα έχει παραμορφωθεί, απευθυνθείτε σε κατάσταση σέρβις.</p>
Στη διάρκεια της λειτουργίας ΚΑΘΑΡΙΣΜΟΥ ΦΙΛΤΡΟΥ ακούγεται δυνατός θόρυβος.	
Το φίλτρο αέρα είναι ακόμη βρώμικο παρόλο που εκτελέστηκε η λειτουργία ΚΑΘΑΡΙΣΜΟΥ ΦΙΛΤΡΟΥ.	<input type="checkbox"/> <ul style="list-style-type: none"> Μήπως έχει συσσωρευτεί πολλή σκόνη στο κυτίο σκόνης; ► Σελίδα 37 Λιπαρές ουσίες και πίσσα από καπνό δεν μπορούν να αφαιρεθούν τελείως. Καθαρίστε το φίλτρο αέρα. ► Σελίδα 38

Άλλο

Συμβάν	Περιγραφή / σημεία ελέγχου
Ψυχρός αέρας εξέρχεται από το κλιματιστικό όταν ενεργοποιείται η λειτουργία ΑΦΥΓΡΑΝΣΗΣ “SARARA”.	<input checked="" type="checkbox"/> <ul style="list-style-type: none"> Αυτό γίνεται για να μειωθεί γρήγορα η υγρασία στο χώρο.
Θερμός αέρας εξέρχεται από το κλιματιστικό στη διάρκεια της λειτουργίας ΥΓΡΑΝΣΗΣ “URURU”.	<input checked="" type="checkbox"/> <ul style="list-style-type: none"> Το κλιματιστικό ίσως να εκτελέσει λειτουργία ΘΕΡΜΑΝΣΗΣ χαμηλής απόδοσης όταν η εσωτερική θερμοκρασία είναι χαμηλή.
Τα πτερύγια δεν κλείνουν όταν σταματήσει η λειτουργία της μονάδας.	<input type="checkbox"/> <ul style="list-style-type: none"> Μήπως κάποιος άγγιξε τα πτερύγια ενώ το κλιματιστικό βρισκόταν σε λειτουργία; Ξεκινήστε τη λειτουργία και σταματήστε την ξανά για να κλείσουν σωστά τα πτερύγια.
Το κλιματιστικό αρχίζει ξαφνικά να έχει περίεργη συμπεριφορά κατά τη λειτουργία του.	<input type="checkbox"/> <ul style="list-style-type: none"> Το κλιματιστικό μπορεί να μην λειτουργεί σωστά εξαιτίας κεραυνών ή παρεμβολών. Αν το κλιματιστικό δυσλειτουργεί, απενεργοποιήστε το με το διακόπτη κυκλώματος και επανεκκινήστε τη λειτουργία με το τηλεχειριστήριο.

Σημειώσεις για τις συνθήκες λειτουργίας

- Το κλιματιστικό, ακόμη και όταν δεν λειτουργεί, καταναλώνει μια μικρή ποσότητα ρεύματος.
- Αν το κλιματιστικό συνεχίσει να λειτουργεί σε συνθήκες διαφορετικές από αυτές στον παρακάτω πίνακα,
 - Μπορεί να ενεργοποιηθεί μια διάταξη ασφαλείας για να διακοπεί η λειτουργία του.
 - Μπορεί να σχηματιστεί δρόσος στην εσωτερική μονάδα και να αρχίσουν να στάζουν σταγόνες όταν επιλεγθεί η λειτουργία ΨΥΞΗΣ ή ΑΦΥΓΡΑΝΣΗΣ “SARARA”.

	ΨΥΞΗ	ΑΦΥΓΡΑΝΣΗ “SARARA”	ΘΕΡΜΑΝΣΗ	ΥΓΡΑΝΣΗ “URURU”
Εξωτερική θερμοκρασία	-10-43°C	18-42°C	-20-24°C	-10-24°C
Εσωτερική θερμοκρασία	18-32°C	18-30°C	10-30°C	12-30°C
Εσωτερική υγρασία	μέχρι 80%	μέχρι 80%	μέχρι 70%	μέχρι 70%

Απευθυνθείτε αμέσως σε κατάσταση σέρβις



ΠΡΟΕΙΔΟΠΟΙΗΣΗ

- Σε περίπτωση ανωμαλίας (όπως οσμή καμένου), σταματήστε τη λειτουργία και κλείστε το διακόπτη κυκλώματος.
 - Αν συνεχιστεί η λειτουργία κάτω από μη φυσιολογικές συνθήκες, μπορεί να προκληθεί ζημιά, ηλεκτροπληξία ή πυρκαγιά.
 - Απευθυνθείτε στο κατάστημα σέρβις από όπου αγοράσατε το κλιματιστικό.
- Μην προσπαθήσετε να επισκευάσετε ή να τροποποιήσετε το κλιματιστικό μόνοι σας.
 - Εσφαλμένη εργασία μπορεί να προκαλέσει ηλεκτροπληξία ή πυρκαγιά.
 - Απευθυνθείτε στο κατάστημα σέρβις από όπου αγοράσατε το κλιματιστικό.

Αν παρουσιαστεί ένα από τα παρακάτω συμπτώματα, απευθυνθείτε αμέσως σε κατάσταση σέρβις.

- Το καλώδιο ρεύματος είναι ασυνήθιστα ζεστό ή φθαρμένο.
- Κατά τη λειτουργία, ακούγεται μη φυσιολογικός ήχος.
- Ο διακόπτης κυκλώματος, μια ασφάλεια ή ο αυτόματος διακόπτης διαρροής προς τη γη διακόπτει συχνά τη λειτουργία.
- Ένας διακόπτης ή ένα κουμπί δεν λειτουργεί σωστά.
- Υπάρχει μυρωδιά καμένου.
- Υπάρχει διαρροή νερού από την εσωτερική μονάδα.

Κλείστε το διακόπτη κυκλώματος και απευθυνθείτε σε κατάσταση σέρβις.



■ Μετά από διακοπή ρεύματος

- Το κλιματιστικό συνεχίζει να λειτουργεί αυτόματα μετά από περίπου 3 λεπτά. Πρέπει να περιμένετε για λίγο.
- Όταν η “AUTO RESTART (ΑΥΤΟΜΑΤΗ ΕΠΑΝΕΚΚΙΝΗΣΗ)” είναι απενεργοποιημένη “Off (απενεργοποιημένη)”, ξεκινήστε τη λειτουργία χρησιμοποιώντας το τηλεχειριστήριο.

■ Κεραυνοί

- Αν πέσουν κεραυνοί στην περιοχή, σταματήστε τη λειτουργία και κλείστε το διακόπτη κυκλώματος για προστασία του συστήματος.

■ Όταν δεν πρόκειται να χρησιμοποιήσετε το κλιματιστικό για παρατεταμένο χρονικό διάστημα

- 1) Εκτελέστε τη λειτουργία ΠΡΟΣΤΑΣΙΑΣ ΑΠΟ ΤΗ ΜΟΥΧΛΑ μια ηλιόλουστη ημέρα για να στεγνώσει καλά το εσωτερικό της μονάδας. (Πώς να εκτελέσετε τη λειτουργία ΠΡΟΣΤΑΣΙΑΣ ΑΠΟ ΤΗ ΜΟΥΧΛΑ. ▶ **Σελίδα 27**)
- 2) Αφού σταματήσει η λειτουργία, κλείστε το διακόπτη κυκλώματος για το κλιματιστικό.
- 3) Βγάλτε τις μπαταρίες από το τηλεχειριστήριο.
 - Για να συνεχίσετε να χρησιμοποιείτε το κλιματιστικό, ανοίξτε το διακόπτη κυκλώματος. Το κλιματιστικό εκτελεί έλεγχο λειτουργίας κάθε επιμέρους εξαρτήματος.

Οδηγίες απόρριψης



Το συγκεκριμένο προϊόν καθώς και οι μπαταρίες που παρέχονται με το τηλεχειριστήριο επισμαίνονται με αυτό το σύμβολο. Το σύμβολο αυτό δηλώνει ότι τα ηλεκτρικά και ηλεκτρονικά προϊόντα, καθώς και οι μπαταρίες, πρέπει να απορρίπτονται χωριστά από τα οικιακά απορρίμματα. Στις μπαταρίες, κάτω από αυτό το σύμβολο μπορεί να αναγράφεται ένα χημικό σύμβολο. Αυτό το χημικό σύμβολο σημαίνει ότι η μπαταρία περιέχει ένα βαρύ μέταλλο σε μεγαλύτερη συγκέντρωση από μία ορισμένη τιμή. Πιθανά χημικά σύμβολα είναι:

■ Pb: μόλυβδος (>0,004%)

Μην προσπαθήσετε να αποσυρμολογήσετε μόνοι σας το σύστημα: η αποσυρμολόγηση του προϊόντος, ο χειρισμός του ψυκτικού, του λαδιού και των άλλων μερών θα πρέπει να γίνεται από ειδικευμένο τεχνικό, σύμφωνα με τη σχετική τοπική και εθνική νομοθεσία. Οι μονάδες και οι άδειες μπαταρίες θα πρέπει να περάσουν από ειδική επεξεργασία προκειμένου να είναι δυνατή η επαναχρησιμοποίηση, η ανακύκλωση και η ανάκτησή τους. Φροντίζοντας για τη σωστή απόρριψη του προϊόντος, θα αποφύγετε ενδεχόμενες αρνητικές συνέπειες για το περιβάλλον και την υγεία. Παρακαλούμε επικοινωνήστε με τον τεχνικό εγκατάστασης ή τις τοπικές αρχές για περισσότερες πληροφορίες.

Σημαντικές πληροφορίες που αφορούν το ψυκτικό που χρησιμοποιείται

- Το συγκεκριμένο προϊόν περιέχει φθοριούχα αέρια θερμοκηπίου που καλύπτονται από το πρωτόκολλο του Κιότο. Τύπος ψυκτικού: **R32**
Τιμή GWP⁽¹⁾: **550 ***
(1) GWP = δυναμικό θέρμανσης του πλανήτη

- Ενδέχεται να απαιτούνται περιοδικοί έλεγχοι για διαρροές ψυκτικού σύμφωνα με την ευρωπαϊκή ή την τοπική νομοθεσία. Επικοινωνήστε με τον τοπικό αντιπρόσωπο για περισσότερες πληροφορίες.

* Αυτή η τιμή βασίζεται στον κανονισμό αερίου F (842/2006).



DAIKIN INDUSTRIES, LTD.

Head office:
Umeda Center Bldg., 2-4-12, Nakazaki-Nishi,
Kita-ku, Osaka, 530-8323 Japan

Tokyo office:
JR Shinagawa East Bldg., 2-18-1, Konan,
Minato-ku, Tokyo, 108-0075 Japan
<https://www.daikin.com>

DAIKIN ISITMA VE SOĞUTMA SİSTEMLERİ SAN. TİC. A.Ş.

Gülsuyu Mahallesi, Fevzi Çakmak Caddesi, Burçak Sokak No:20
34848 Maltepe / İSTANBUL / TÜRKİYE
Tel: 0216 453 27 00
Faks: 0216 671 06 00
Çağrı Merkezi: 444 999 0
Web: www.daikin.com.tr

DAIKIN EUROPE N.V.

Zandvoordestraat 300, B-8400 Oostende, Belgium

EAC



The two-dimensional bar code is
a manufacturing code.

3P338603-1G M12B405F (2009) HT