



Οδηγίες Χρήσης
User's Manual
Manuale d'installazione ed uso

ΚΛΙΜΑΤΙΣΤΙΚΟ ΤΟΙΧΟΥ DC INVERTER
WALL MOUNTED AIR CONDITIONER INVERTER TYPE
CONDIZIONATORE SPLIT

ΜΟΝΤΕΛΑ / MODELS / MODELLI
UTN/UTG-09AP
UTN/UTG-12AP

Ευχαριστούμε για την επιλογή σας στα κλιματιστικά οικιακής χρήσης TOYOTOMI.
Πριν χρησιμοποιήσετε αυτή τη συσκευή, παρακαλούμε διαβάστε προσεκτικά αυτό το εγχειρίδιο χρήσεως. Κρατήστε αυτό το εγχειρίδιο χρήσεως για μελλοντική αναφορά σε αυτό.

Thank you for your choice in TOYOTOMI Wall Mounted Air Conditioners.
Before using this product, be sure to read this Instruction Manual carefully to ensure proper usage. Keep this manual in good shape for future reference.

Grazie per aver scelto un prodotto TOYOTOMI.
Per un corretto funzionamento, leggere attentamente questo manuale prima di usare il condizionatore e conservarlo per una futura consultazione.

ΠΕΡΙΕΧΟΜΕΝΑ

| | |
|---|-------|
| ΨΥΚΤΙΚΟ ΥΓΡΟ..... | 4-5 |
| ΜΕΤΡΑ ΠΡΟΛΗΨΗΣ | 6-10 |
| ΟΝΟΜΑΣΙΕΣ ΜΕΡΩΝ..... | 11-12 |
| ΠΛΗΚΤΡΑ ΤΗΛΕΧΕΙΡΙΣΤΗΡΙΟΥ | 13 |
| ΛΕΙΤΟΥΡΓΙΕΣ ΠΛΗΚΤΡΩΝ ΤΗΛΕΧΕΙΡΙΣΤΗΡΙΟΥ | 14-18 |
| ΑΝΤΙΚΑΤΑΣΤΑΣΗ ΤΩΝ ΜΠΑΤΑΡΙΩΝ ΣΤΟ ΤΗΛΕΧΕΙΡΙΣΤΗΡΙΟ | 19 |
| ΛΕΙΤΟΥΡΓΙΑ ΕΚΤΑΚΤΗΣ ΑΝΑΓΚΗΣ | 19-20 |
| ΚΑΘΑΡΙΣΜΟΣ ΚΑΙ ΣΥΝΤΗΡΗΣΗ | 20-22 |
| ΠΡΟΒΛΗΜΑ – ΑΙΤΙΑ – ΛΥΣΗ..... | 23-27 |
| ΔΙΑΓΡΑΜΜΑ ΔΙΑΣΤΑΣΕΩΝ ΕΓΚΑΤΑΣΤΑΣΗΣ | 28-31 |
| ΟΔΗΓΙΕΣ ΑΣΦΑΛΕΙΑΣ..... | 31-32 |
| ΑΠΑΙΤΗΣΕΙΣ ΓΕΙΩΣΗΣ | 32 |
| ΕΓΚΑΤΑΣΤΑΣΗ ΤΗΣ ΕΣΩΤΕΡΙΚΗΣ ΜΟΝΑΔΑΣ | 33-39 |
| ΕΓΚΑΤΑΣΤΑΣΗ ΤΗΣ ΕΞΩΤΕΡΙΚΗΣ ΜΟΝΑΔΑΣ | 39-43 |
| ΔΙΑΔΙΚΑΣΙΑ ΚΕΝΟΥ ΤΩΝ ΣΩΛΗΝΩΣΕΩΝ | 44 |
| ΜΕΘΟΔΟΣ ΕΚΧΕΙΛΩΣΗΣ ΤΩΝ ΣΩΛΗΝΩΣΕΩΝ | 44-46 |
| ΕΛΕΓΧΟΣ ΔΙΑΡΡΟΩΝ..... | 46-48 |
| ΠΙΝΑΚΑΣ ΣΥΜΠΛΗΡΩΣΗΣ ΨΥΚΤΙΚΟΥ ΥΓΡΟΥ | 48 |
| ΑΣΦΑΛΗΣ ΛΕΙΤΟΥΡΓΙΑ ΤΟΥ ΕΥΦΛΕΚΤΟΥ ΨΥΚΤΙΚΟΥ ΥΓΡΟΥ | 48 |
| ΧΡΗΣΙΜΕΣ ΣΥΜΒΟΥΛΕΣ ΕΓΚΑΤΑΣΤΑΣΗΣ..... | 49 |
| ΣΗΜΕΙΩΣΕΙΣ ΓΙΑ ΤΗΝ ΣΥΝΤΗΡΗΣΗ..... | 50 |
| ΕΛΕΓΧΟΣ ΜΕΤΑ ΤΗΝ ΕΓΚΑΤΑΣΤΑΣΗ..... | 51-54 |
| ΕΓΧΕΙΡΙΔΙΟ ΕΓΚΑΤΑΣΤΑΤΗ..... | 54-57 |



ΠΡΟΕΙΔΟΠΟΙΗΣΗ: Αυτό το σύμβολο υποδεικνύει την πιθανότητα θανάτου ή σοβαρού τραυματισμού.



ΠΡΟΣΟΧΗ: Αυτό το σύμβολο υποδεικνύει την πιθανότητα τραυματισμού ή υλική ζημιά.

ΣΗΜΕΙΩΣΗ: Υποδεικνύει σημαντική πληροφορία για πιθανό κίνδυνο καταστροφής περιουσίας αλλά μη συσχετισμένη με τραυματισμό.

ΟΡΟΙ ΕΞΑΙΡΕΣΗΣ

Ο κατασκευαστής δεν φέρει ευθύνη σε περίπτωση τραυματισμού που προκλήθηκε από τις κάτωθι αιτίες.

1. Καταστροφή του προϊόντος λόγω λανθασμένης ή κακής χρήσης του προϊόντος.
2. Μετά από αλλαγή, συντήρηση ή χρήση του προϊόντος με άλλο εξοπλισμό χωρίς να τηρείτε το εγχειρίδιο οδηγιών του κατασκευαστή.
3. Στην περίπτωση επαλήθευσης πως το ελάττωμα του προϊόντος προκλήθηκε από διαβρωτικό αέριο.
4. Στην περίπτωση επαλήθευσης πως τα ελαττώματα οφείλονται σε λάθος τρόπο μεταφοράς του προϊόντος.
5. Στην περίπτωση που λειτουργήσετε, επισκευάσετε, συντηρήσετε τη μονάδα χωρίς να τηρείτε τις οδηγίες του εγχειριδίου χρήσης ή τους σχετικούς εγχώριους κανονισμούς.
6. Σε περίπτωση επαλήθευσης πως το πρόβλημα ή η διαφορά προκαλείται από τη χρήση ανταλλακτικών και εξαρτημάτων που έχουν παραχθεί από άλλους κατασκευαστές.
7. Σε περίπτωση που η ζημιά έχει προκληθεί από φυσικές καταστροφές, ακατάλληλο περιβάλλον ή ανωτέρα βία.

Σε περίπτωση που χρειαστεί εγκατάσταση, μετακίνηση ή συντήρηση του κλιματιστικού, παρακαλούμε επικοινωνήστε με τον εισαγωγέα ή το εξουσιοδοτημένο service πρώτα. Σε διαφορετική περίπτωση μπορεί να προκληθεί ζημιά, τραυματισμός ή θάνατος.

Σε περίπτωση διαρροής ψυκτικού υγρού ή σε περίπτωση που χρειάζεται άδειασμα ψυκτικού υγρού κατά την εγκατάσταση, συντήρηση ή αποσυναρμολόγηση, αυτή η διαδικασία πρέπει να γίνει μόνο από αδειούχο εξουσιοδοτημένο τεχνικό και σύμφωνα με τους εγχώριους κανονισμούς.

Η συσκευή αυτή δεν προορίζεται για χρήση από άτομα περιλαμβανομένων των παιδιών, με μειωμένες σωματικές, αισθητικές ή πνευματικές ικανότητες ή από άτομα με έλλειψη εμπειρίας και γνώσης, εκτός αν βρίσκονται υπό εποπτεία ή τους έχουν παρασχεθεί οδηγίες σχετικές με τη χρήση της συσκευής από κάποιο άτομο υπεύθυνο για την ασφάλειά τους.

Τα παιδιά πρέπει να επιτηρούνται ώστε να διασφαλίζεται ότι δεν παίζουν με τη συσκευή.

ΨΥΚΤΙΚΟ ΥΓΡΟ



Συσκευή που εμπεριέχει εύφλεκτο ψυκτικό υγρό R32.



Διαβάστε προσεκτικά το εγχειρίδιο χρήσης πριν τη χρήση της συσκευής.



Πριν την εγκατάσταση της συσκευής, διαβάστε προσεκτικά τις οδηγίες εγκατάστασης.



Πριν την επισκευή της συσκευής, διαβάστε προσεκτικά τις οδηγίες service.

Ψυκτικό Υγρό R32: Δυναμικό θέρμανσης του πλανήτη GWP 675

- Για την λειτουργία αυτής της κλιματιστικής συσκευής, ειδικό ψυκτικό υγρό κυκλοφορεί στο εσωτερικό της σύστημα. Το ψυκτικό υγρό είναι το R32, το οποίο έχει ειδική επεξεργασία καθαρισμού. Το ψυκτικό υγρό είναι εύφλεκτο και άοσμο. Μπορεί να οδηγήσει σε έκρηξη κάτω από συγκεκριμένες συνθήκες. Η ευφλεκτότητα του ψυκτικού υγρού είναι πολύ χαμηλή. Μπορεί να αναφλεχθεί μόνο με φωτιά.
- Συγκρινόμενο με τα παραδοσιακά ψυκτικά υγρά, το R32 είναι πολύ φιλικό προς το περιβάλλον το οποίο δεν καταστρέφει τον υδροφόρο ορίζοντα. Το ψυκτικό υγρό R32 διαθέτει πολύ καλά θερμοδυναμικά χαρακτηριστικά τα οποία έχουν ως αποτέλεσμα υψηλή ενεργειακή απόδοση. Κατά συνέπεια απαιτείται μικρότερη ποσότητα ψυκτικού υγρού στη συσκευή.

ΠΡΟΕΙΔΟΠΟΙΗΣΗ:

- Μην χρησιμοποιείτε μεθόδους που δεν προτείνονται από τον κατασκευαστή για να επιταχύνετε τη διαδικασία απόψυξης ή τον καθαρισμό. Εάν απαιτείται επισκευή της συσκευής, επικοινωνήστε με το πλησιέστερο εξουσιοδοτημένο service. Οποιαδήποτε προσπάθεια επισκευής από μη αδειούχο εξουσιοδοτημένο τεχνικό μπορεί να είναι επικίνδυνη. Η συσκευή πρέπει να τοποθετηθεί σε χώρο όπου δεν θα υπάρχει συνεχής λειτουργία πηγών ανάφλεξης (για παράδειγμα: φλόγες, συσκευή αερίου σε λειτουργία, ηλεκτρική συσκευή θέρμανσης κλπ). Μην τρυπάτε και μην καίτε την συσκευή.
 - Η συσκευή αυτή θα πρέπει να εγκαθίσταται και να λειτουργεί σε χώρο όπου θα είναι μεγαλύτερος των 4m².
 - Η συσκευή περιέχει εύφλεκτο υγρό R32. Για την επισκευή της, ακολουθείτε αυστηρώς τις οδηγίες του κατασκευαστή. Το ψυκτικό υγρό είναι άοσμο. Διαβάστε το εγχειρίδιο χρήσης.
1. Εύρος Συχνότητας λειτουργίας (band) της συσκευής ή της μονάδας ή του wifi : 2400MHz-2483.5MHz
 2. Μέγιστη εκπεμπόμενη ισχύς στο εύρος συχνότητας λειτουργίας της συσκευής ή της μονάδας ή του wifi: 20dBm

ΜΕΤΡΑ ΠΡΟΛΗΨΗΣ



ΠΡΟΣΟΧΗ

Λειτουργία και Συντήρηση

- ❑ Η συσκευή αυτή δεν προορίζεται για χρήση από άτομα (περιλαμβανομένων των παιδιών) με μειωμένες σωματικές, αισθητικές ή πνευματικές ικανότητες ή από άτομα με έλλειψη εμπειρίας και γνώσης, εκτός αν βρίσκονται υπό εποπτεία ή τους έχουν παρασχεθεί οδηγίες σχετικά με τη χρήση της συσκευής, από κάποιο άτομο υπεύθυνο για την ασφάλειά τους.
- ❑ Τα παιδιά πρέπει να επιτηρούνται ώστε να διασφαλίζεται ότι δεν παίζουν με τη συσκευή.
- ❑ Ο καθαρισμός και η συντήρηση της συσκευής δεν πρέπει να γίνεται από παιδιά χωρίς επίβλεψη.
- ❑ Μην συνδέετε το κλιματιστικό σε πολύπριζο. Μπορεί να προκληθεί πυρκαγιά.
- ❑ Τερματίστε την λειτουργία του κλιματιστικού και αφαιρέστε το φιν από τη πρίζα πριν τον καθαρισμό του. Σε διαφορετική περίπτωση μπορεί να προκληθεί ηλεκτροπληξία.
- ❑ Σε περίπτωση που το καλώδιο παροχής ρεύματος έχει φθαρεί, πρέπει να αντικατασταθεί άμεσα από εξουσιοδοτημένο αδειούχο τεχνικό για να αποφευχθεί τραυματισμός.
- ❑ Μην πλένετε το κλιματιστικό με νερό. Μπορεί να προκληθεί ηλεκτροπληξία.
- ❑ Μην ψεκάζετε με νερό την εσωτερική μονάδα του κλιματιστικού. Μπορεί να προκληθεί ηλεκτροπληξία ή δυσλειτουργία του μηχανήματος.
- ❑ Προσοχή κατά την εξαγωγή των φίλτρων. Μετά την αφαίρεσή τους, μην ακουμπάτε το εσωτερικό στοιχείο (blue fins). Διαφορετικά υπάρχει κίνδυνος τραυματισμού.
- ❑ Μην χρησιμοποιείτε φωτιά ή πιστολάκι μαλλιών για να στεγνώσετε τα φίλτρα. Μπορεί να προκληθεί φωτιά, τραυ-

ματισμός και παραμόρφωσή τους.

- ❑ Ο καθαρισμός ή η συντήρηση δεν πρέπει να γίνεται από μικρά παιδιά. Επίβλεψη πρέπει πάντα να υπάρχει από ενήλικα υπεύθυνο για την ασφάλειά τους.
- ❑ Η συντήρηση του κλιματιστικού πρέπει να γίνεται μόνο από εξουσιοδοτημένο αδειούχο τεχνικό. Σε διαφορετική περίπτωση μπορεί να προκληθεί τραυματισμός ή ζημιά στο κλιματιστικό. Σε αυτή την περίπτωση η εγγύηση δεν έχει ισχύ.
- ❑ Μην προσπαθήσετε να επισκευάσετε το κλιματιστικό μόνοι σας. Μπορεί να προκληθεί ηλεκτροπληξία ή ζημιά. Παρακαλούμε καλέστε την αντιπροσωπία ή το εξουσιοδοτημένο service για την επισκευή του κλιματιστικού σας.
- ❑ Μην βάζετε τα δάκτυλά σας ή άλλα αντικείμενα μέσα στις εισόδους και εξόδους αέρα του κλιματιστικού. Μπορεί να προκληθεί τραυματισμός ή ζημιά στη συσκευή.
- ❑ Μην εμποδίζετε την έξοδο και είσοδο του αέρα. Μπορεί να προκληθεί δυσλειτουργία στη συσκευή.
- ❑ Μην ρίχνετε νερό στο τηλεχειριστήριο. Το τηλεχειριστήριο θα καταστραφεί.
- ❑ Στις παρακάτω περιπτώσεις τερματίστε τη λειτουργία του κλιματιστικού, αφαιρέστε το φιλτράκι από την πρίζα και επικοινωνήστε με το εξουσιοδοτημένο service για επισκευή:
 - Το καλώδιο παροχής ρεύματος έχει υπερθερμανθεί ή καταστραφεί.
 - Ακούγεται ασυνήθιστος θόρυβος κατά την λειτουργία.
 - Η ασφάλεια πέφτει συχνά.
 - Αναδύεται μυρωδιά καμένου από το κλιματιστικό.
 - Υπάρχει διαρροή από την εσωτερική μονάδα.
- ❑ Σε περίπτωση που το κλιματιστικό λειτουργεί κάτω από ασυνήθιστες συνθήκες, μπορεί να προκληθεί δυσλειτουργία, ηλεκτροπληξία, φωτιά ή τραυματισμός.
- ❑ Όταν ενεργοποιείτε ή απενεργοποιείτε το κλιματιστικό

από τον διακόπτη λειτουργίας έκτακτης ανάγκης, πατήστε αυτόν τον διακόπτη με ένα μονωμένο όχι μεταλλικό αντικείμενο.

- ❑ Μην πατάτε επάνω στην εξωτερική μονάδα. Μην τοποθετείτε βαριά αντικείμενα επάνω στην εξωτερική μονάδα. Μπορεί να προκληθεί τραυματισμός ή ζημιά.
- ❑ Η εγκατάσταση του κλιματιστικού πρέπει να πραγματοποιείται μόνο από εξουσιοδοτημένο αδειούχο τεχνικό. Σε διαφορετική περίπτωση, μπορεί να προκληθεί τραυματισμός ή ζημιά.
- ❑ Οι εγχώριοι κανόνες ασφαλείας πρέπει να ακολουθούνται κατά την εγκατάσταση του κλιματιστικού.
- ❑ Σύμφωνα με τους εγχώριους κανόνες ασφαλείας, χρησιμοποιήστε κατάλληλο κύκλωμα παροχής ρεύματος.
- ❑ Εγκαταστήστε ασφάλεια στην παροχή ρεύματος. Σε διαφορετική περίπτωση θα προκληθεί δυσλειτουργία.
- ❑ Ένας τριπολικός διακόπτης με απόσταση επαφής στον κάθε πόλο τουλάχιστον 3 χιλιοστών, θα πρέπει να εγκατασταθεί στην παροχή ρεύματος.
- ❑ Για την επιλογή της κατάλληλης ηλεκτρικής ασφαλείας του κυκλώματος, παρακαλούμε συμβουλευτείτε τον παρακάτω πίνακα. Θα πρέπει να διαθέτει μαγνητική και θερμική αποκοπή για να προστατεύει από βραχυκύκλωμα και υπερθέρμανση του κυκλώματος.
- ❑ Το κλιματιστικό πρέπει να έχει σωστή γείωση. Λανθασμένη γείωση μπορεί να προκαλέσει ηλεκτροπληξία.
- ❑ Μην χρησιμοποιείτε ακατάλληλο καλώδιο παροχής ρεύματος.
- ❑ Βεβαιωθείτε πως η παροχή ρεύματος είναι συμβατή με τις απαιτήσεις του κλιματιστικού. Ασταθής παροχή ρεύματος ή λάθος συνδεσμολογία θα προκαλέσει δυσλειτουργία του κλιματιστικού. Εγκαταστήστε κατάλληλο καλώδιο παροχής ρεύματος πριν την χρήση του κλιματιστικού.

- ❑ Συνδέστε σωστά τα καλώδια φάσης, ουδετέρου και γείωσης.
- ❑ Βεβαιωθείτε πως έχετε διακόψει την παροχή ρεύματος πριν προχωρήσετε σε οποιαδήποτε εργασία που έχει να κάνει με τα ηλεκτρικά μέρη του μηχανήματος.
- ❑ Μην ανοίγετε την ασφάλεια πριν ολοκληρώσετε την εγκατάσταση.
- ❑ Σε περίπτωση που το καλώδιο παροχής ρεύματος είναι κατεστραμμένο, πρέπει να επισκευαστεί μόνο από εξουσιοδοτημένο αδειούχο τεχνικό ώστε να αποφευχθεί πιθανός τραυματισμός.
- ❑ Η θερμοκρασία του ψυκτικού κυκλώματος θα είναι υψηλή. Παρακαλούμε κρατήστε το καλώδιο σύνδεσης μακριά από τον χαλκοσωλήνα.
- ❑ Η συσκευή πρέπει να τοποθετηθεί σύμφωνα με τους εθνικούς κανονισμούς καλωδίωσης.
- ❑ Η εγκατάσταση πρέπει να πραγματοποιηθεί σύμφωνα με τις απαιτήσεις NEC και CEC από εξουσιοδοτημένο αδειούχο τεχνικό.
- ❑ Η γείωση του κλιματιστικού πρέπει να γίνει από εξειδικευμένο αδειούχο τεχνικό. Βεβαιωθείτε πως έχει γίνει σωστή γείωση του μηχανήματος σε διαφορετική περίπτωση μπορεί να προκληθεί ηλεκτροπληξία.
- ❑ Το κίτρινο-πράσινο καλώδιο του κλιματιστικού είναι το καλώδιο γείωσης και δεν μπορεί να χρησιμοποιηθεί για κάποιο άλλο σκοπό.
- ❑ Η αντίσταση της γείωσης θα πρέπει να είναι σύμφωνη με τους εθνικούς κανονισμούς ηλεκτρικών εγκαταστάσεων.
- ❑ Η συσκευή πρέπει να τοποθετηθεί σε μέρος όπου να υπάρχει πρόσβαση της πρίζας.
- ❑ Όλες οι συνδέσεις καλωδίων εσωτερικής και εξωτερικής μονάδας πρέπει να γίνουν από εξειδικευμένο αδειούχο τε-

χνικό.

- ❑ Εάν το μήκος του καλωδίου σύνδεσης δεν είναι επαρκές, επικοινωνήστε με την αντιπροσωπεία για ένα νέο. Μην προσπαθήσετε να επεκτείνετε το καλώδιο μόνοι σας.
- ❑ Η πρίζα μετά την εγκατάσταση θα πρέπει να είναι προσβάσιμη.
- ❑ Τα κλιματιστικά χωρίς φις θα πρέπει να έχουν ασφαλειοδιακόπτη στην παροχή ρεύματος.
- ❑ Η μεταφορά σε διαφορετική τοποθεσία του κλιματιστικού σας θα πρέπει να γίνει μόνο από εξειδικευμένο αδειούχο τεχνικό. Σε διαφορετική περίπτωση μπορεί να προκληθεί τραυματισμός ή ζημιά.
- ❑ Για την τοποθεσία του κλιματιστικού επιλέξτε μία θέση μακριά από παιδιά, ζώα και φυτά. Εάν αυτό δεν είναι εφικτό, τοποθετήστε ένα προστατευτικό φράκτη για λόγους ασφαλείας.
- ❑ Η εσωτερική μονάδα πρέπει να εγκαθίσταται κοντά στον τοίχο.
- ❑ Οι οδηγίες εγκατάστασης και χρήσης αυτού του κλιματιστικού, παρέχονται από τον κατασκευαστή.
- ❑ Δεν επιτρέπεται η χρήση του κλιματιστικού σε χώρο όπου υπάρχει φωτιά (πηγή/συσσκευή θέρμανσης σε λειτουργία, αέριο/καύσιμο άνθρακα σε λειτουργία).
- ❑ Δεν επιτρέπεται η διάτρηση τρύπας ή το κόλλημα των σωλήνων σύνδεσης. Αυτές οι εργασίες πρέπει να γίνονται μόνο από αδειούχο τεχνικό για την διασφάλιση της ασφαλείας σας.
- ❑ Το κλιματιστικό πρέπει να τοποθετηθεί σε χώρο ίσο ή μεγαλύτερο από αυτόν που αναφέρεται στον κάτωθι πίνακα Πίνακας Α – Ελάχιστες διαστάσεις χώρου (m²) (σελ. 49)
- ❑ Ο έλεγχος διαρροής πρέπει οπωσδήποτε να πραγματοποιηθεί μετά την εγκατάσταση.

Εύρος Θερμοκρασίας κατά την λειτουργία

| | Θερμοκρασία Εσωτερικού Χώρου DB/WB(°C) | Θερμοκρασία Εξωτερικού Χώρου DB/WB(°C) |
|------------------|--|--|
| Μέγιστη Ψύξη | 32/23 | 43/26 |
| Μέγιστη Θέρμανση | 27/- | 24/18 |

Σημείωση:

Το εύρος θερμοκρασίας (εξωτερικού χώρου) είναι -15 °C ~ 43 °C.

ΟΝΟΜΑΣΙΕΣ ΜΕΡΩΝ

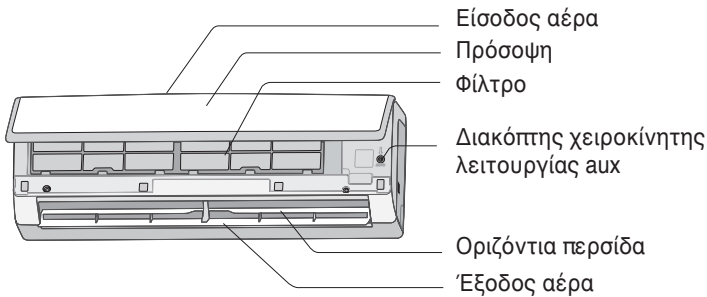

ΕΝΔΕΙΞΕΙΣ ΣΤΗΝ ΠΡΟΣΟΨΗ

| | |
|-----------------|----|
| Temp. indicator | 26 |
| Power indicator | ⏻ |

ΕΞΩΤΕΡΙΚΗ ΜΟΝΑΔΑ

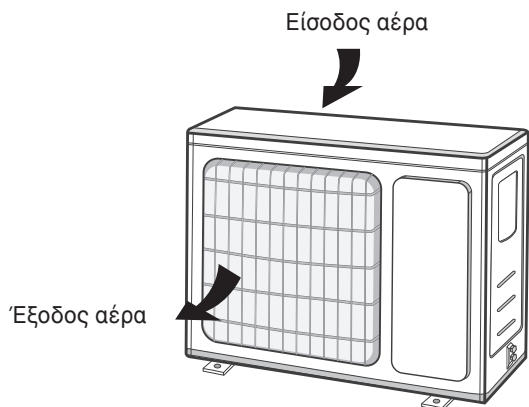

ΠΛΗΚΤΡΑ ΤΗΛΕΧΕΙΡΙΣΤΗΡΙΟΥ

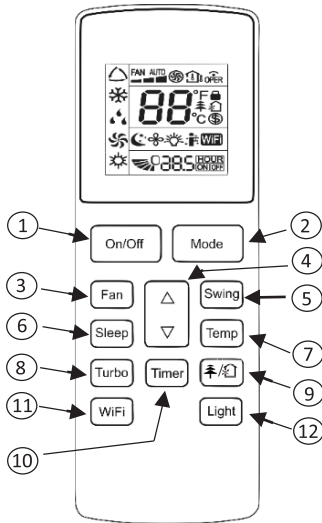

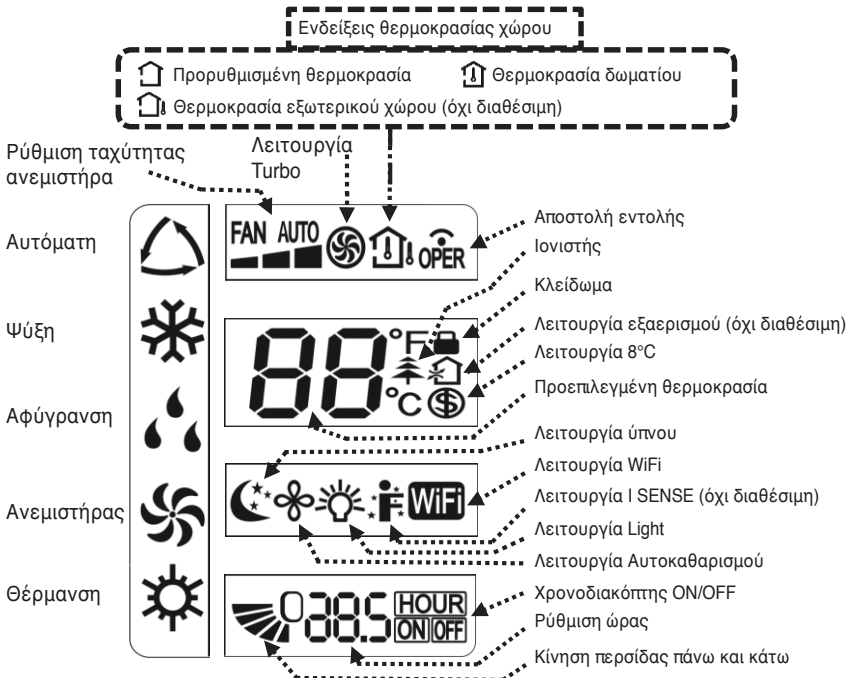

- ① On/Off Πλήκτρο
- ② Mode Πλήκτρο
- ③ Fan Πλήκτρο
- ④ ▲/▼ Πλήκτρο
- ⑤ Swing Πλήκτρο
- ⑥ Sleep Πλήκτρο
- ⑦ Temp Πλήκτρο
- ⑧ Turbo Πλήκτρο
- ⑨ 🌿/🏠 Πλήκτρο
- ⑩ Timer Πλήκτρο
- ⑪ WiFi Πλήκτρο
- ⑫ Light Πλήκτρο



ΛΕΙΤΟΥΡΓΙΕΣ ΠΛΗΚΤΡΩΝ ΤΗΛΕΧΕΙΡΙΣΤΗΡΙΟΥ

Σημείωση:

- ❑ Αυτό είναι ένα τηλεχειριστήριο, συμβατό με αρκετά κλιματιστικά. Για λειτουργίες όπου δεν είναι διαθέσιμες στο μοντέλο που έχετε επιλέξει, το συγκεκριμένο πλήκτρο δεν θα βρίσκεται σε ισχύ.
- ❑ Όταν τοποθετήσετε το φινις στη πρίζα, θα ακουστεί ένας χαρακτηριστικός ήχος “beep”. Η ενδεικτική λυχνία  θα ανάψει (με κόκκινο χρώμα). Μετά από αυτό, μπορείτε να λειτουργήσετε το κλιματιστικό μέσω του τηλεχειριστηρίου του.
- ❑ Κάθε φορά που δίνετε κάποια εντολή από το τηλεχειριστήριο, θα εμφανίζεται στην οθόνη του το σύμβολο  και θα ακούγεται σχετικός ήχος επιβεβαίωσης αποδοχής εντολής.
- ❑ Όταν το κλιματιστικό βρίσκεται εκτός λειτουργίας, η ρυθμισμένη θερμοκρασία και η ένδειξη ώρας θα εμφανίζεται στην οθόνη του τηλεχειριστηρίου. Εάν έχετε ρυθμίσει την λειτουργία χρονοδιακόπτη ή τη λειτουργία Light τα σχετικά εικονίδια επίσης θα εμφανίζονται στην οθόνη του τηλεχειριστηρίου. Κατά την λειτουργία του κλιματιστικού, η οθόνη θα εμφανίζει τα εικονίδια λειτουργίας που έχετε επιλέξει.

1 Πλήκτρο On/Off



Πατήστε αυτό το πλήκτρο για να ενεργοποιήσετε το κλιματιστικό σας. Πατήστε το ξανά για να το απενεργοποιήσετε.

2 Πλήκτρο Mode

Με κάθε πάτημα αυτού του πλήκτρου, η λειτουργία του αλλάζει με την ακόλουθη σειρά: AUTO (Αυτόματη λειτουργία), COOL (Ψύξη), DRY (Αφύγρανση), FAN (Ανεμιστήρας), HEAT (Θέρμανση).



3 Πλήκτρο Fan

Με αυτό το πλήκτρο ρυθμίζετε την ταχύτητα του ανεμιστήρα σύμφωνα με την ακόλουθη σειρά: AUTO (Αυτόματη),  (Χαμηλή),  (Μεσαία),  (Υψηλή) και πάλι AUTO.

Σημείωση:

- Η ταχύτητα του ανεμιστήρα κατά την λειτουργία ΑΦΥΓΡΑΝΣΗΣ είναι χαμηλή.
- Χ-FAN, λειτουργία αυτοκαθαρισμού. Κρατήστε το πλήκτρο FAN πατημένο για 2 δευτερόλεπτα στη λειτουργία ΨΥΞΗΣ ή ΑΦΥΓΡΑΝΣΗΣ. Το εικονίδιο  εμφανίζεται και ο ανεμιστήρας της εσωτερικής μονάδας εξακολουθεί να λειτουργεί για μερικά λεπτά έτσι ώστε να στεγνώσει το στοιχείο της ακόμα και αν τερματίσετε τη λειτουργία του κλιματιστικού. Η λειτουργία δεν είναι διαθέσιμη κατά τις λειτουργίες AUTO, FAN, HEAT. Με αυτή τη λειτουργία η υγρασία που δημιουργείται στο εσωτερικό στοιχείο εξαλείφεται και έτσι αποτρέπεται η δημιουργία μούχλας.
- Εάν θέλετε να σταματήσει η λειτουργία του κρατήστε πατημένο για 2 δευτερόλεπτα το πλήκτρο FAN.

4 Πλήκτρα ▲/▼

Πατήστε τα πλήκτρα ▲/▼ για να αυξάνετε/μειώνετε την θερμοκρασία. Στη λειτουργία AUTO, η ρυθμισμένη θερμοκρασία δεν μπορεί να αλλάξει. Για να ρυθμίσετε τον χρόνο αυτόματης έναρξης ή τερματισμού λειτουργίας του κλιματιστικού μέσω του χρονοδιακόπτη TIMER πατήστε τα πλήκτρα “▲” ή “▼”.

5 Πλήκτρο Swing

Πατήστε αυτό το πλήκτρο για να ρυθμίσετε την γωνία της οριζόντιας περσίδας (πάνω/κάτω).

6 Πλήκτρο Sleep

Κατά τις λειτουργίες Ψύξης ή Θέρμανσης, πατήστε το πλήκτρο Sleep για να θέσετε σε λειτουργία την λειτουργία Ύπνου. Μόλις τη θέσετε σε εφαρμογή, εμφανίζεται στην οθόνη του τηλεχειριστηρίου η ένδειξη . Πατήστε ξανά αυτό το πλήκτρο για να απενεργοποιήσετε την λειτουργία Ύπνου. Κατά τις λειτουργίες Ανεμιστήρα, Αυτόματη, η λειτουργία Ύπνου δεν είναι διαθέσιμη.

7 Πλήκτρο Temp

Πατήστε αυτό το πλήκτρο για να δείτε την ρυθμισμένη θερμοκρασία δωματίου. Η πραγματική θερμοκρασία δωματίου εμφανίζεται στην οθόνη ενδείξεων του κλιματιστικού. Η ρύθμιση στην οθόνη του τηλεχειριστηρίου επιλέγεται κυκλικά ως εξής:

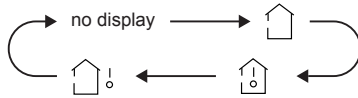





Σημείωση: Η θερμοκρασία εξωτερικού χώρου δεν είναι διαθέσιμη σε αυτό το μοντέλο. Όταν η εσωτερική μονάδα λαμβάνει εντολή για ένδειξη θερμοκρασίας εξωτερικού χώρου θα δείχνει τη ρυθμισμένη επιθυμητή θερμοκρασία.

8 Πλήκτρο Turbo

Πατήστε αυτό το πλήκτρο για να ενεργοποιήσετε/απενεργοποιήσετε την λειτουργία επίτευξης γρηγορότερης Ψύξης ή Θέρμανσης.

9 Πλήκτρο Ιονιστή

Πατήστε αυτό το πλήκτρο για να ενεργοποιήσετε ή να απενεργοποιήσετε τον Ιονιστή ή τη λειτουργία εισαγωγής φρέσκου αέρα από το εξωτερικό περιβάλλον. Πατώντας μία φορά το πλήκτρο ενεργοποιείτε τη λειτουργία εισαγωγής φρέσκου αέρα (δεν είναι διαθέσιμη) και εμφανίζεται στην οθόνη το σύμβολο . Πατώντας το για δεύτερη φορά εμφανίζονται τα σύμβολα  και  ενεργοποιούνται ταυτόχρονα και η εισαγωγή φρέσκου αέρα και ο ιονιστής. Πατώντας το για τρίτη φορά εμφανίζεται το σύμβολο  και ενεργοποιείται ο ιονιστής μόνο.

10 Πλήκτρο Χρονοδιακόπτη TIMER

- Κατά τη διάρκεια λειτουργίας του κλιματιστικού, πατήστε αυτό το πλήκτρο για να απενεργοποιήσετε τη λειτουργία TIMER OFF (Αυτόματη απενεργοποίηση του κλιματιστικού σε προκαθορισμένο χρόνο μέσω του χρονοδιακόπτη).
- Πατήστε αυτό το πλήκτρο μία φορά. Θα αναβοσβήσουν οι χαρακτήρες HOUR ON (OFF). Πατήστε τα πλήκτρα “▲” ή “▼” για να προσαρμόσετε τη ρύθμιση της ώρα αυτόματης έναρξης/παύσης λειτουργίας του κλιματιστικού. Η ώρα θα αλλάζει γρήγορα αν πατάτε παρατεταμένα τα πλήκτρα “▲” ή “▼”. Το εύρος ρύθμισης της ώρας μέσω χρονοδιακόπτη είναι μεταξύ 0.5~24 ώρες. Πατήστε ξανά αυτό το πλήκτρο για να επιβεβαιώσετε τη ρύθμιση του χρονοδιακόπτη. Οι χαρακτήρες HOUR ON (OFF) σταματούν να αναβοσβήνουν. Αν οι χαρακτήρες αναβοσβήνουν αλλά δεν έχετε πατήσει το πλήκτρο TIMER η ρύθμιση που θέλετε να γίνει ακυρώνεται μετά από πέντε δευτερόλεπτα.

11 Πλήκτρο WiFi



Πατήστε αυτό το πλήκτρο για να ενεργοποιήσετε ή να απενεργοποιήσετε τη λειτουργία WiFi. Όταν η λειτουργία είναι ενεργοποιημένη το εικονίδιο “WiFi” εμφανίζονται στην οθόνη του τηλεχειριστηρίου. Όταν το κλιματιστικό βρίσκεται εκτός λειτουργίας, πατήστε ταυτόχρονα τα πλήκτρα MODE και WiFi για ένα δευτερόλεπτο. Το wifi module θα επανέλθει στην προεπιλεγμένη εργοστασιακή ρύθμιση.

12 Πλήκτρο LIGHT

Πατήστε το πλήκτρο για να εμφανίζονται ή να μην εμφανίζονται οι φωτεινές ενδείξεις λειτουργίας επάνω στην εσωτερική μονάδα.

ΛΕΙΤΟΥΡΓΙΕΣ ΠΛΗΚΤΡΩΝ ΣΥΝΔΥΑΣΜΟΥ

Συνδυασμός πλήκτρων «▲» και «▼» : Κλειδώμα λειτουργιών

Πατήστε ταυτόχρονα τα πλήκτρα «▲» και «▼» για τρία δευτερόλεπτα για να κλειδώσετε το τηλεχειριστήριο. Πατήστε τα ξανά για τρία δευτερόλεπτα για να το ξεκλειδώσετε. Όταν το τηλεχειριστήριο κλειδώσει εμφανίζεται η ένδειξη «». Σε αυτή την περίπτωση το κάθε πάτημα αναβοσβήνει τρεις φορές αλλά η εντολή δεν εκτελείται. Για όσο είναι ενεργοποιημένη αυτή η λειτουργία, για κάθε πάτημα πλήκτρου το εικονίδιο «» θα αναβοσβήνει τρεις φορές αλλά δεν θα γίνεται αποδεκτή η συγκεκριμένη εντολή.

Συνδυασμός πλήκτρων «MODE» και «▼» : Αλλαγή μεταξύ Φαρενάιτ και Κελσίου

Όταν το κλιματιστικό βρίσκεται εκτός λειτουργίας πατήστε ταυτόχρονα τα πλήκτρα «MODE» και «▼» για να αλλάξετε τον τρόπο ένδειξης θερμοκρασίας από Κελσίου °C σε Φαρενάιτ °F .

Συνδυασμός πλήκτρων “TEMP” και “TIMER”. Λειτουργία Εξοικονόμησης Ενέργειας

Πατήστε ταυτόχρονα τα πλήκτρα “TEMP” και “TIMER” όταν το κλιματιστικό βρίσκεται σε λειτουργία Ψύξης για να θέσετε σε εφαρμογή τη λειτουργία εξοικονόμησης ενέργειας. Στο τηλεχειριστήριο εμφανίζεται η ένδειξη “SE”. Επαναλάβετε τη διαδικασία για να απενεργοποιήσετε αυτή τη λειτουργία.

Συνδυασμός πλήκτρων “TEMP” και “TIMER”. Λειτουργία 8°C

Πατήστε ταυτόχρονα τα πλήκτρα “TEMP” και “TIMER” όταν το κλιματιστικό βρίσκεται σε λειτουργία Θέρμανσης για να θέσετε σε εφαρμογή τη λειτουργία 8°C. Στο τηλεχειριστήριο εμφανίζεται η ένδειξη  και η θερμοκρασία 8°C. Επαναλάβετε τη διαδικασία για να απενεργοποιήσετε αυτή τη λειτουργία.

ΛΕΙΤΟΥΡΓΙΑ AUTO CLEAN

Όταν το κλιματιστικό βρίσκεται εκτός λειτουργίας, πατήστε ταυτόχρονα τα πλήκτρα “MODE” και “FAN” για 5 δευτερόλεπτα για να ενεργοποιήσετε ή να απενεργοποιήσετε τη λειτουργία AUTO CLEAN. Μόλις ενεργοποιηθεί η λειτουργία AUTO CLEAN, θα φανεί η ένδειξη “CL” στην εσωτερική μονάδα. Κατά τη διάρκεια της διαδικασίας αυτοκαθαρισμού του στοιχείου, το κλιματιστικό θα λειτουργεί σε γρήγορη ψύξη ή γρήγορη θέρμανση. Ενδεχομένως να ακούγεται κάποιος θόρυβος σαν να ρέει υγρό, ή να υπάρχει συστολή/διαστολή λόγω αλλαγής θερμοκρασίας. Η εσωτερική μονάδα ενδέχεται να βγάζει ψυχρό ή θερμό αέρα κατά τη διάρκεια αυτής της διαδικασίας και αυτό είναι φυσιολογικό φαινόμενο. Κατά τη διάρκεια της διαδικασίας αυτοκαθαρισμού, βεβαιωθείτε πως το δωμάτιο αερίζεται επαρκώς ώστε να μην δημιουργηθεί κάποιο αίσθημα δυσφορίας.

Σημείωση

- Η λειτουργία AUTO CLEAN μπορεί να πραγματοποιηθεί μόνο υπό κανονικές θερμοκρασίες περιβάλλοντος. Σε περίπτωση που το δωμάτιο έχει πολύ σκόνη, πραγματοποιήστε αυτή τη διαδικασία μία φορά το μήνα. Αν δεν υπάρχει πολύ σκόνη στο δωμάτιο πραγματοποιήστε αυτή τη διαδικασία μία φορά στο τρίμηνο. Κατά τη διάρκεια της λειτουργίας AUTO CLEAN μπορείτε να βγείτε από το χώρο. Μόλις η διαδικασία τελειώσει, το κλιματιστικό μπαίνει αυτόματα σε κατάσταση αναμονής έως ότου το ενεργοποιήσετε μέσω του τηλεχειριστηρίου.

Αντικατάσταση των μπαταριών στον τηλεχειριστήριο

- 1 Πιέστε το πίσω μέρος του τηλεχειριστηρίου που έχει την ένδειξη  και σύρτε το προς τα κάτω για να αφαιρέσετε το καπάκι των μπαταριών.
- 2 Αντικαταστήστε με δύο νέες ξηρές μπαταρίες 7# (AAA 1.5V), και βεβαιωθείτε πως οι πόλοι “+” και “-” είναι σωστά τοποθετημένοι.
- 3 Επανατοποθετήστε το κάλυμμα στην αρχική του θέση.

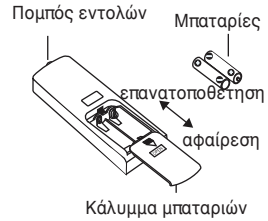

ΣΗΜΕΙΩΣΗ:

- Κατά την λειτουργία, γυρίστε τον πομπό αποστολής εντολών του τηλεχειριστηρίου προς την εσωτερική μονάδα.
- Η απόσταση του τηλεχειριστηρίου από την εσωτερική μονάδα δεν θα πρέπει να είναι μεγαλύτερη των 8 μέτρων και δεν θα πρέπει να υπάρχουν εμπόδια μεταξύ τους.
- Η εκπομπή εντολής μπορεί να επηρεαστεί εύκολα όταν υπάρχουν στον χώρο λάμπες φθορίου ή ασύρματο τηλέφωνο. Το τηλεχειριστήριο πρέπει να βρίσκεται κοντά στην εσωτερική μονάδα κατά την διάρκεια λειτουργίας του κλιματιστικού.
- Κάντε αντικατάσταση ίδιων μπαταριών όταν αυτό απαιτείται.
- Εάν τα σύμβολα στο τηλεχειριστήριο φαίνονται θολά ή δεν φαίνονται καθόλου, αντικαταστήστε τις μπαταρίες.
- Όταν δεν χρησιμοποιείτε το κλιματιστικό για μεγάλο χρονικό διάστημα, βγάλτε τις μπαταρίες από το τηλεχειριστήριο.

Λειτουργία Έκτακτης Ανάγκης

Σε περίπτωση που το τηλεχειριστήριο χαθεί ή καταστραφεί, μπορείτε να χρησιμοποιήσετε τον διακόπτη χειροκίνητης λειτουργίας για να ενεργοποιήσετε και να απενεργοποιήσετε το κλιματιστικό. Ανοίξτε την πρόσοψη, πατήστε τον διακόπτη χειροκίνητης λειτουργίας αυχ για να ενεργοποιήσετε ή να απενεργοποιήσετε το κλιματιστικό. Όταν ενεργοποιήσετε το κλιματιστικό κατά αυτόν τον τρόπο θα λειτουργεί στο AUTO.

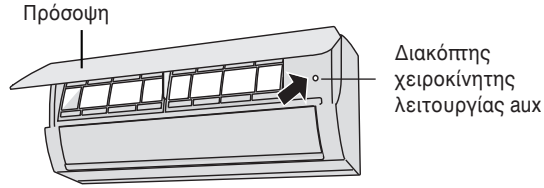

⚠ ΠΡΟΣΟΧΗ

Χρησιμοποιήστε μονωμένο υλικό για να πατήσετε αυτό το πλήκτρο.

ΚΑΘΑΡΙΣΜΟΣ ΚΑΙ ΣΥΝΤΗΡΗΣΗ

⚠ ΠΡΟΣΟΧΗ

- Απενεργοποιήστε το κλιματιστικό και αποσυνδέστε το φισ από την πρίζα πριν τον καθαρισμό του κλιματιστικού για την αποφυγή ηλεκτροπληξίας.
- Μην πλένετε με νερό το κλιματιστικό. Κίνδυνος ηλεκτροπληξίας.
- Μην χρησιμοποιείτε διαβρωτικό υγρό για τον καθαρισμό του κλιματιστικού.

Καθαρισμός της πρόσοψης της εσωτερικής μονάδας

Για να καθαρίσετε την πρόσοψη της εσωτερικής μονάδας μπορείτε να χρησιμοποιήσετε ένα ελαφρώς νωπό πανί.

ΣΗΜΕΙΩΣΗ: Μην αφαιρείτε την πρόσοψη από την εσωτερική μονάδα προκειμένου να την καθαρίσετε.

Καθαρισμός των φίλτρων

1. **Ανοίξτε την πρόσοψη.** Τραβήξτε προς τα επάνω όπως δείχνει η εικόνα σε συγκεκριμένη γωνία.

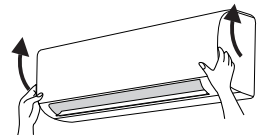

2. **Αφαιρέστε το φίλτρο.** Αφαιρέστε το φίλτρο όπως φαίνεται στην εικόνα.

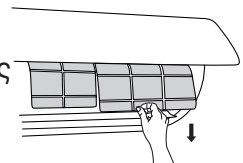

3. Καθαρίστε το βασικό προ φίλτρο.

- Χρησιμοποιήστε ειδικό πανί συλλογής σκόνης, ηλεκτρική σκούπα ή καθαρίστε το με νερό (όχι ζεστό πάνω από 45°C).
- Όταν το προ φίλτρο είναι πολύ βρώμικο, συνιστάται ο καθαρισμός του να γίνεται με νερό.
- Εάν καθαρίσετε το προ φίλτρο με νερό, αφήστε το να στεγνώσει πολύ καλά σε μέρος σκιερό. Η επανατοποθέτησή του πρέπει να γίνει μόνο όταν το προ φίλτρο έχει στεγνώσει πολύ καλά.

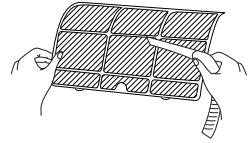

- ### 4. Επανατοποθέτηση φίλτρου.
- Επανατοποθετήστε το φίλτρο όπως φαίνεται στην εικόνα και κωμώστε σωστά την πρόσοψη στην εσωτερική μονάδα.

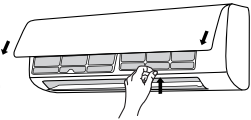

ΠΡΟΕΙΔΟΠΟΙΗΣΗ

- Το προ φίλτρο πρέπει να καθαρίζεται τουλάχιστον κάθε τρεις μήνες. Σε περίπτωση που το περιβάλλον έχει πολλούς ρύπους συνιστάται πιο συχνός καθαρισμός του προ φίλτρου.
- Μην αγγίζετε τον εσωτερικό εναλλάκτη και τα μεταλλικά στοιχεία της εσωτερικής μονάδας όταν αφαιρείτε τα φίλτρα. Κίνδυνος τραυματισμού.
- Μην χρησιμοποιείτε φωτιά ή πιστολάκι μαλλιών προκειμένου να στεγνώσετε τα φίλτρα. Κίνδυνος παραμόρφωσης των φίλτρων, πυρκαγιάς, τραυματισμού.
- Μην καθαρίζετε τα υγιεινά φίλτρα αέρα με νερό. Ο καθαρισμός τους πρέπει να γίνεται μόνο με ηλεκτρική σκούπα ή τινάζοντάς τα απλά.

Σημείωση: Βασικός έλεγχος σημείων πριν τη χρήση σε περίπτωση που το κλιματιστικό δεν έχει χρησιμοποιηθεί για καιρό.

1. Ελέγξτε εάν οι είσοδοι και έξοδοι αέρα του κλιματιστικού δεν εμποδίζονται.
2. Ελέγξτε εάν το φισ και η πρίζα βρίσκονται σε καλή κατάσταση.
3. Ελέγξτε εάν τα φίλτρα είναι καθαρά.
4. Ελέγξτε εάν τα στηρίγματα της βάσης της εξωτερικής μονάδας έχουν καταστραφεί ή διαβρωθεί. Σε αυτή την περίπτωση καλέστε

άμεσα το εξουσιοδοτημένο service.

5. Ελέγξτε εάν ο σωλήνας αποχέτευσης έχει πάθει ζημιά. Σε αυτή την περίπτωση καλέστε άμεσα το εξουσιοδοτημένο service.

Σημείωση: Βασικός έλεγχος σημείων πριν σταματήσετε τη χρήση του κλιματιστικού για μεγάλο χρονικό διάστημα.

1. Βγάλτε το φιλτράκι από την πρίζα.
2. Καθαρίστε τα φίλτρα και την πρόσοψη του κλιματιστικού.
3. Ελέγξτε εάν τα στηρίγματα της βάσης της εξωτερικής μονάδας έχουν καταστραφεί ή διαβρωθεί. Σε αυτή την περίπτωση καλέστε άμεσα το εξουσιοδοτημένο service.

Σημείωση για την ανακύκλωση του μηχανήματος

1. Πολλά από τα υλικά συσκευασίας είναι ανακυκλώσιμα. Παρακαλούμε απορρίψτε τα υλικά συσκευασίας με τρόπο ασφαλή για το περιβάλλον.
2. Σε περίπτωση που θελήσετε να απορρίψετε το παλιό σας κλιματιστικό, απευθυνθείτε στις τοπικές αρχές προκειμένου να παραδοθεί σε ειδικό κέντρο περισυλλογής και ανακύκλωσης ηλεκτρονικού και ηλεκτρολογικού εξοπλισμού.

ΠΡΟΒΛΗΜΑ – ΑΙΤΙΑ – ΛΥΣΗ

Πριν καλέσετε το service, παρακαλούμε ελέγξτε τις κάτωθι περιπτώσεις. Σε περίπτωση που η δυσλειτουργία εξακολουθεί, παρακαλούμε καλέστε αδειούχο εξουσιοδοτημένο τεχνικό για την επίλυσή της.

| Φαινόμενο | Ελέγξτε εάν: | Λύση |
|---|---|---|
| <p>Η εσωτερική μονάδα δεν λαμβάνει τις εντολές του τηλεχειριστηρίου ή το τηλεχειριστήριο δεν έχει καμία δράση</p> | Υπάρχει σημαντική παρεμβολή (π.χ. από στατικό ηλεκτρισμό, σταθερή τάση) | Τερματίστε τη λειτουργία του κλιματιστικού σας, βγάλτε το φις από τη πρίζα και ξαναβάλτε το μετά από περίπου 3 λεπτά. Ξεκινήστε πάλι την λειτουργία του κλιματιστικού σας |
| | Το τηλεχειριστήριο βρίσκεται εκτός εμβέλειας | Η εμβέλεια για την ικανότητα λήψης εντολών είναι έως 8 μέτρα από την εσωτερική μονάδα |
| | Υπάρχουν εμπόδια | Αφαιρέστε τα εμπόδια |
| | Ο πομπός εντολών του τηλεχειριστηρίου βλέπει τον αισθητήρα λήψης εντολών της εσωτερικής μονάδας | Επιλέξτε τη σωστή γωνία όπου ο πομπός εντολών του τηλεχειριστηρίου βλέπει τον αισθητήρα λήψης εντολών της εσωτερικής μονάδας |
| | Υπάρχει μεγάλη ευαισθησία όπως θολές εικόνες ή καθόλου ενδείξεις στο τηλεχειριστήριο | Ελέγξτε τις μπαταρίες. Εάν η ισχύς τους είναι χαμηλή, αντικαταστήστε τις |
| | Δεν υπάρχουν ενδείξεις στο τηλεχειριστήριο | Ελέγξτε εάν το τηλεχειριστήριο παρουσιάζει κάποια ζημία. Εάν ναι αντικαταστήστε το |
| | Υπάρχει λάμπα φθορίου στο δωμάτιο | <ul style="list-style-type: none"> • Πηγαίните πιο κοντά στην εσωτερική μονάδα το τηλεχειριστήριο • Σβήστε τη λάμπα φθορίου και δοκιμάστε ξανά |

| Φαινόμενο | Ελέγξτε εάν: | Λύση |
|--|--|---|
| Δεν βγαίνει αέρας από την εσωτερική μονάδα | Οι αεραγωγοί εσόδου ή εξόδου του αέρα είναι μπλοκαρισμένοι | Αφαιρέστε τα εμπόδια |
| | Κατά την λειτουργία θέρμανσης, η εσωτερική θερμοκρασία του χώρου έφτασε την θερμοκρασία ρύθμισης | Μόλις επιτευχθεί η θερμοκρασία ρύθμισης, σταματά να βγαίνει αέρας από την εσωτερική μονάδα |
| | Η λειτουργία θέρμανσης μόλις ενεργοποιήθηκε | Για να μην βγει παγωμένος αέρας, η εσωτερική μονάδα ξεκινά την λειτουργία θέρμανσης με μία μικρή καθυστέρηση έως ότου ζεσταθεί το εσωτερικό στοιχείο. Είναι φυσιολογικό |
| Το κλιματιστικό δεν λειτουργεί | Διακοπή ρεύματος | Περιμένετε έως ότου επανέλθει το ρεύμα |
| | Το φιλτράρισμα έχει μπει χαλαρά στη πρίζα | Επανατοποθετήστε το φιλτράρισμα στη πρίζα |
| | Η ασφάλεια ή ο ασφαλειοδιακόπτης δεν λειτουργούν | Ζητήστε από εξειδικευμένο τεχνικό να αντικαταστήσει τον ασφαλειοδιακόπτη ή την ασφάλεια |
| | Το καλώδιο τροφοδοσίας ρεύματος έχει πρόβλημα | Ζητήστε από εξειδικευμένο τεχνικό να αντικαταστήσει το καλώδιο |
| | Το κλιματιστικό ξεκίνησε να λειτουργεί ξανά αμέσως μόλις τερματίσατε τη λειτουργία του | Περιμένετε για 3 λεπτά και μετά ξεκινήστε πάλι την λειτουργία του |
| | Η ρύθμιση από το τηλεχειριστήριο είναι λάθος | Αλλάξτε τη ρύθμιση του τηλεχειριστηρίου |

| Φαινόμενο | Ελέγξτε εάν: | Λύση |
|--|---|---|
| Βγαίνει λευκό νέφος αέρα από την εσωτερική μονάδα | Η εσωτερική θερμοκρασία και η υγρασία βρίσκονται σε υψηλά επίπεδα | Ο αέρας από την εσωτερική μονάδα παγώνει γρήγορα. Μετά από λίγο η θερμοκρασία και το επίπεδο υγρασίας πέφτει και το λευκό νέφος αέρα εξαφανίζεται |
| Δεν μπορείτε να ρυθμίσετε την επιθυμητή θερμοκρασία | Το κλιματιστικό λειτουργεί στη λειτουργία AUTO (στην αυτόματη λειτουργία) | Η θερμοκρασία δεν μπορεί να αλλάξει κατά την λειτουργία AUTO. Εάν θέλετε να αλλάξετε την θερμοκρασία θα πρέπει να αλλάξετε και λειτουργία |
| | Η επιθυμητή θερμοκρασία ξεπερνά το μέγιστο εύρος ρύθμισης θερμοκρασίας | Το εύρος ρύθμισης θερμοκρασίας είναι 16°C ~ 30 °C |
| Η απόδοση κατά τις λειτουργίες Ψύξης ή Θέρμανσης δεν είναι ικανοποιητική | Η τάση είναι πολύ χαμηλή | Περιμένετε έως ότου επανέλθει η τάση σε φυσιολογικά επίπεδα |
| | Τα φίλτρα είναι βρώμικα | Καθαρίστε τα φίλτρα |
| | Η επιθυμητή θερμοκρασία βρίσκεται εντός εύρους | Προσαρμόστε την επιθυμητή θερμοκρασία εντός εύρους |
| | Πόρτες ή παράθυρα είναι ανοικτά | Κλείστε τις πόρτες και τα παράθυρα |
| Βγαίνει μυρωδιά από το κλιματιστικό | Υπάρχει πηγή οσμών όπως τσιγάρα ή έπιπλα | <ul style="list-style-type: none"> • Αφαιρέστε την πηγή των οσμών • Καθαρίστε τα φίλτρα |
| Το κλιματιστικό ξεκίνησε ξαφνικά να λειτουργεί | Υπάρχει παρεμβολή, όπως κεραυνός, ασύρματες συσκευές κλπ | Αποσυνδέστε από το ρεύμα. Συνδέστε ξανά και λειτουργήστε εκ νέου το κλιματιστικό |

| Φαινόμενο | Ελέγξτε εάν: | Λύση |
|--|---|---|
| Η εξωτερική μονάδα έχει υδρατμούς | Το κλιματιστικό βρίσκεται σε λειτουργία θέρμανσης | Κατά την απόψυξη που γίνεται όταν το κλιματιστικό λειτουργεί στη θέρμανση, μπορεί προκληθεί υδρατμός. Είναι φυσιολογικό |
| Ακούγεται θόρυβος ροής νερού στην εσωτερική μονάδα | Μόλις ξεκινήσατε ή μόλις τερματίσατε την λειτουργία του κλιματιστικού | Ο ήχος προέρχεται από τη ροή του ψυκτικού υγρού μέσα στην εσωτερική μονάδα. Είναι φυσιολογικό |
| Θόρυβος σπασίματος | Μόλις ξεκινήσατε ή μόλις τερματίσατε την λειτουργία του κλιματιστικού | Λόγω αλλαγής θερμοκρασίας τα πλαστικά ή άλλα μέρη του κλιματιστικού συστέλλονται και διαστέλλονται με αποτέλεσμα να ακούγεται θόρυβος σαν σπάσιμο |

Κωδικός βλάβης

Όταν προκύπτει κάποια βλάβη, η ένδειξη θερμοκρασίας ή η εσωτερική μονάδα θα αναβοσβήσει και θα δείξει στον σχετικό κωδικό βλάβης. Αναφορικά μπορείτε να συμβουλευτείτε τον κάτωθι πίνακα βλαβών.

| Κωδικός Βλάβης | Πιθανή λύση προβλήματος |
|------------------------|---|
| E5, E8, U8, H6, H3, E1 | Η ένδειξη σβήσει αμέσως μόλις κάνετε επανεκκίνηση της συσκευής. Σε διαφορετική περίπτωση, παρακαλούμε επικοινωνήστε με το εξουσιοδοτημένο service |
| C5, F1, F2, F0 | Παρακαλούμε επικοινωνήστε με το εξουσιοδοτημένο service |

Σημείωση: Σε περίπτωση που εμφανιστεί κάποιος άλλος κωδικός, παρακαλούμε επικοινωνήστε με το εξουσιοδοτημένο service.

Εάν παρουσιαστεί οποιαδήποτε από τις κάτωθι περιπτώσεις, τερματίστε αμέσως την λειτουργία του κλιματιστικού, βγάλτε το φιν από τη πρίζα και επικοινωνήστε με το εξουσιοδοτημένο service Γ.Ε.ΔΗΜΗΤΡΙΟΥ Α.Ε.Ε. Τηλέφωνο επικοινωνίας ☎ 210 5386490



ΠΡΟΣΟΧΗ

- Σε περίπτωση που εμφανιστούν τα κάτωθι φαινόμενα, παρακαλούμε τερματίστε την λειτουργία του κλιματιστικού και βγάλτε το φιν από τη πρίζα αμέσως. Στη συνέχεια επικοινωνήστε με το εξουσιοδοτημένο service για επισκευή της βλάβης.
 - Το καλώδιο παροχής ρεύματος έχει υπερθερμανθεί ή καταστραφεί.
 - Υπάρχει ασυνήθιστος ήχος κατά την λειτουργία.
 - Ο ασφαλειοδιακόπτης πέφτει συχνά.
 - Μυρωδιά καμένου βγαίνει από το κλιματιστικό.
 - Υπάρχει διαρροή από την εσωτερική μονάδα.
 - Μην επισκευάζετε ή επανατοποθετείτε μόνοι σας το κλιματιστικό.
 - Σε περίπτωση που το κλιματιστικό λειτουργεί κάτω από ασυνήθιστες συνθήκες, μπορεί να προκληθεί βλάβη, ηλεκτροπληξία, φωτιά ή τραυματισμός.

ΔΙΑΓΡΑΜΜΑ ΔΙΑΣΤΑΣΕΩΝ ΕΓΚΑΤΑΣΤΑΣΗΣ

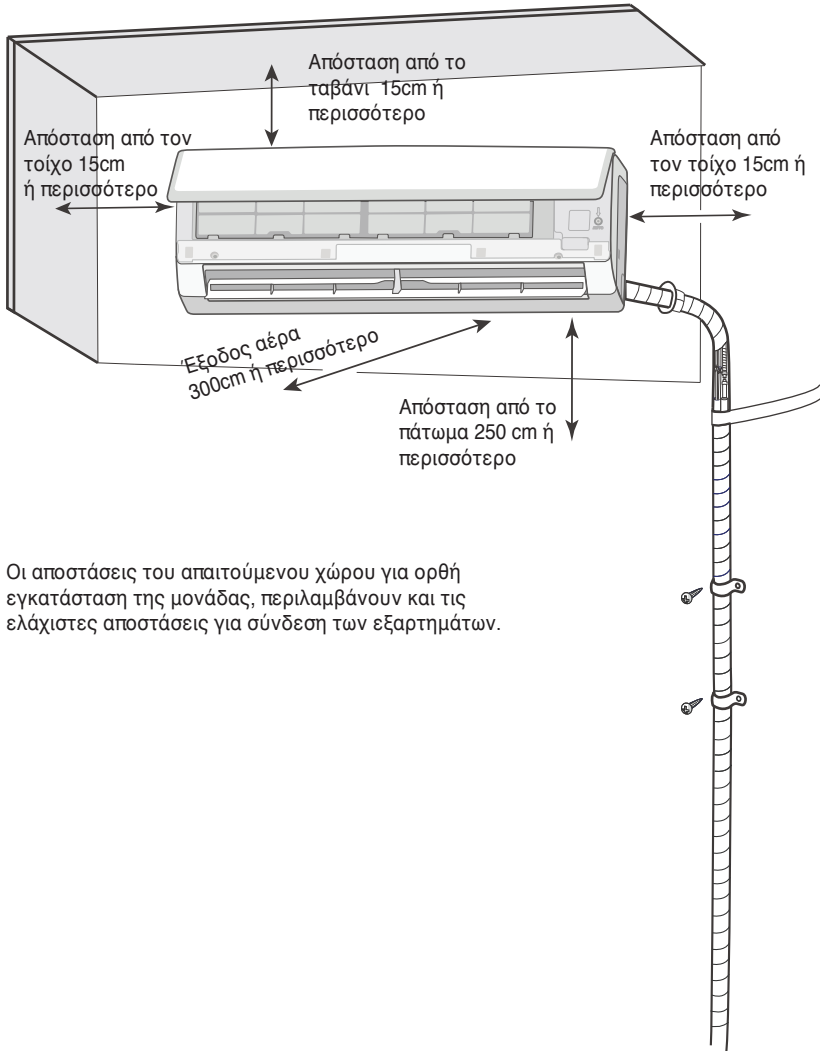

Οι αποστάσεις του απαιτούμενου χώρου για ορθή εγκατάσταση της μονάδας, περιλαμβάνουν και τις ελάχιστες αποστάσεις για σύνδεση των εξαρτημάτων.

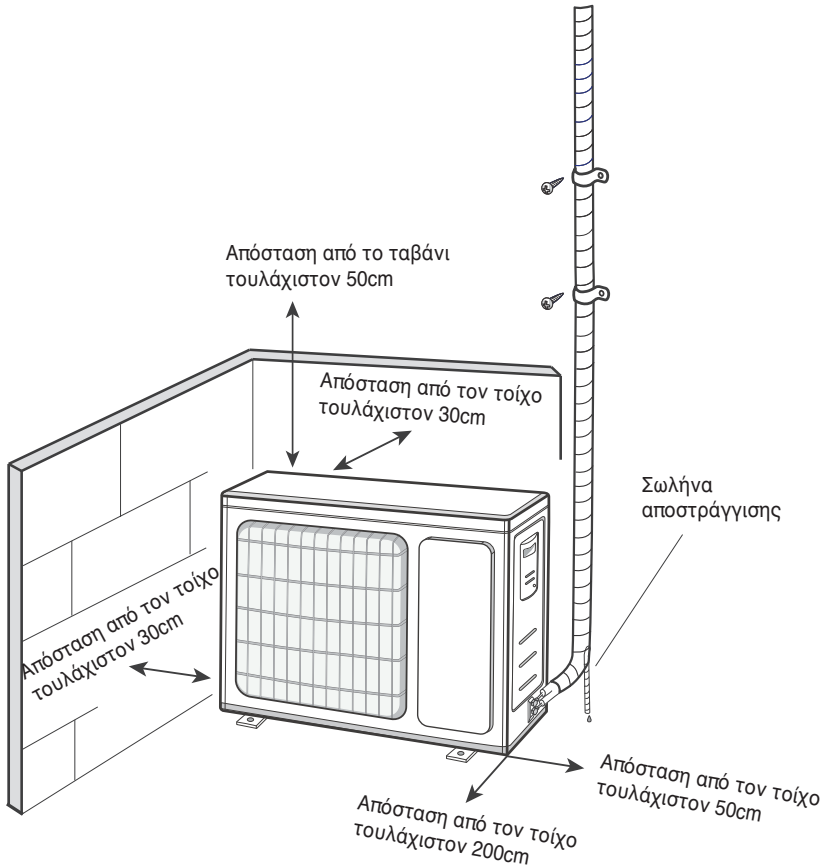

Υλικά που θα χρειαστείτε για την εγκατάσταση

| | | |
|--------------------------|-----------------------|--------------------|
| Αλφάδι | Κατσαβίδι | Κρουστικό δράπανο |
| Κεφαλή τρυπανιού | Εκχειλωτή χαλκοσωλήνα | Δυναμόκλειδο |
| Κλειδί τύπου Άλεν | Κόφτη σωλήνων | Ανιχνευτή διαρροών |
| Αντλία κενού | Μετρητή πίεσης | Μέτρο |
| Εσωτερικό εξάγωνο κλειδί | | Μετροταινία |

Σημείωση:

- Παρακαλούμε καλέστε το εξουσιοδοτημένο service ή πιστοποιημένο αδειούχο τεχνικό για την εγκατάσταση του κλιματιστικού σας.
- Μην χρησιμοποιείτε ακατάλληλο καλώδιο παροχής ρεύματος.

Επιλογή κατάλληλης τοποθεσίας για την τοποθέτηση του κλιματιστικού

Βασικές προϋποθέσεις

Η εγκατάσταση του κλιματιστικού στα κάτωθι μέρη μπορεί να προκαλέσει δυσλειτουργίες. Σε περίπτωση που δεν υπάρχει άλλη εναλλακτική παρακαλούμε συμβουλευτείτε το σημείο πώλησης ή την αντιπροσωπεία.

1. Μέρη με δυνατές εστίες θερμότητας, ατμού, εύφλεκτων αερίων κλπ.
2. Μέρη με υψηλής συχνότητας ηλεκτρομαγνητικών κυμάτων όπως ραδιόφωνα, ιατρικά μηχανήματα κλπ.
3. Παράκτιες περιοχές.
4. Μέρη όπου υπάρχουν λάδια ή βιομηχανικά αέρια.
5. Μέρη όπου υπάρχει θειικό αέριο.
6. Άλλα μέρη όπου επικρατούν ιδιαίτερες συνθήκες.
7. Η συσκευή δεν πρέπει να εγκαθίσταται στο μπάνιο.
8. Δεν επιτρέπεται να εγκαθίσταται σε μη σταθερή βάση ή σε κινούμενη βάση (όπως για παράδειγμα επάνω σε ένα φορτηγό) ή σε διαβρωτικό περιβάλλον (για παράδειγμα ένα εργοστάσιο χημικών).

Εσωτερική μονάδα

1. Προσέξτε να μην εμποδίζεται η είσοδος και έξοδος του αέρα στη συσκευή.
2. Επιλέξτε ένα σημείο, όπου μπορεί να γίνει εύκολα η αποχέτευση των συμπυκνωμάτων.
3. Επιλέξτε ένα βολικό σημείο για τη σύνδεση της εξωτερικής μονάδας κοντά σε πρίζα.
4. Επιλέξτε ένα σημείο που δεν έχουν πρόσβαση τα παιδιά.
5. Επιλέξτε ένα σημείο που μπορεί να αντέξει το βάρος της εσωτερικής μονάδας και δεν θα αυξάνει το επίπεδο θορύβου και τις δονήσεις.
6. Η συσκευή πρέπει να τοποθετηθεί 2,5 μέτρα πάνω από το πάτωμα.
7. Μην εγκαθιστάτε την συσκευή ακριβώς επάνω από άλλες ηλεκτρικές συσκευές.
8. Κρατήστε τη συσκευή μακριά από λάμπες φθορίου.

Εξωτερική μονάδα

1. Επιλέξτε ένα σημείο όπου ο θόρυβος και ο αέρας που βγαίνει από τη μονάδα δεν θα ενοχλεί τους γείτονες.
2. Επιλέξτε ένα σημείο όπου υπάρχει επαρκής κυκλοφορία του αέρα, είναι στεγνό και δεν εκτίθεται στην άμεση ακτινοβολία του ηλίου ή σε δυνατούς ανέμους.
3. Επιλέξτε ένα σημείο όπου θα επαρκεί για να στηριχθεί το βάρος της μονάδας.
4. Βεβαιωθείτε ότι η μονάδα θα εγκατασταθεί βάσει των οδηγιών του σχεδιαγράμματος διαστάσεων εγκατάστασης.
5. Επιλέξτε ένα σημείο που δεν έχουν πρόσβαση παιδιά, ζώα ή φυτά. Εάν αυτό δεν είναι εφικτό, παρακαλούμε τοποθετήστε ένα φράχτη προστασίας για λόγους ασφαλείας.

ΟΔΗΓΙΕΣ ΑΣΦΑΛΕΙΑΣ

1. Πρέπει να ακολουθείτε τους τοπικούς κανονισμούς κατά την εγκατάσταση.
2. Σύμφωνα με τους τοπικούς κανονισμούς, χρησιμοποιήστε κατάλληλο κύκλωμα παροχής ρεύματος και ασφαλειοδιακόπτη.
3. Βεβαιωθείτε πως η παροχή ρεύματος ταιριάζει στις απαιτήσεις του κλιματιστικού.
4. Συνδέστε σωστά το καλώδιο της φάσης, του ουδετέρου και το καλώδιο γείωσης στην πρίζα.
5. Βεβαιωθείτε πως έχετε διακόψει την παροχή ρεύματος πριν προχωρήσετε σε οποιαδήποτε εργασία έχει να κάνει με το ρεύμα και την ασφάλεια.
6. Μην επαναφέρετε την παροχή ρεύματος πριν τελειώσετε την εγκατάσταση.
7. Σε περίπτωση που το καλώδιο παροχής ρεύματος είναι κατεστραμμένο, πρέπει να αντικατασταθεί μόνο από εξειδικευμένο αδειούχο τεχνικό ώστε να αποφευχθεί πιθανός τραυματισμός.
8. Η θερμοκρασία του ψυκτικού κυκλώματος θα είναι υψηλή.

Κρατήστε καλώδιο επικοινωνίας μακριά από τις ψυκτικές σωλήνες χαλκού.

9. Η συσκευή πρέπει να εγκατασταθεί με βάσει τους Διεθνείς κανονισμούς καλωδιώσεων.



Παρακαλούμε σημειώστε πως αυτή η συσκευή περιέχει εύφλεκτο ψυκτικό υγρό R32. Λανθασμένη χρήση της συσκευής ενέχει τον κίνδυνο σοβαρού τραυματισμού ή υλικής ζημιάς. Λεπτομέρειες αναφορικά με αυτό το ψυκτικό υγρό θα βρείτε στο κεφάλαιο «ΨΥΚΤΙΚΟ ΥΓΡΟ».

ΑΠΑΙΤΗΣΕΙΣ ΓΕΙΩΣΗΣ

1. Το κλιματιστικό σας είναι ηλεκτρική συσκευή. Πρέπει να υπάρχει κατάλληλη γείωση εγκατεστημένη και ελεγμένη από εξειδικευμένο αδειούχο τεχνικό. Βεβαιωθείτε πως η γείωση είναι πάντα αποτελεσματική. Σε διαφορετική περίπτωση μπορεί να προκληθεί ηλεκτροπληξία.
2. Το καλώδιο της γείωσης στο κλιματιστικό είναι κίτρινο-πράσινο και δεν μπορεί να χρησιμοποιηθεί για άλλο σκοπό.
3. Η αντίσταση γείωσης πρέπει να είναι σύμφωνη με του εθνικούς κανονισμούς ασφαλείας ηλεκτρικών εγκαταστάσεων.
4. Η συσκευή πρέπει να τοποθετηθεί σε μέρος όπου η πρίζα να είναι προσβάσιμη.
5. Ένας ασφαλειοδιακόπτης πρέπει να εγκατασταθεί.

Για την επιλογή της κατάλληλης ηλεκτρικής ασφάλειας του κυκλώματος, παρακαλούμε συμβουλευτείτε τον κάτωθι πίνακα. Θα πρέπει να διαθέτει ρελέ διαφυγής/προστασίας για να προστατεύει από βραχυκύκλωμα και υπερθέρμανση του κυκλώματος.

| Κλιματιστικό | Ηλεκτρική ασφάλεια |
|---------------------|---------------------------|
| 9K & 12K | 10A |
| 17K & 21K | 16A |

ΕΓΚΑΤΑΣΤΑΣΗ ΤΗΣ ΕΣΩΤΕΡΙΚΗΣ ΜΟΝΑΔΑΣ

Πρώτο βήμα: Επιλέξτε το μέρος όπου θα εγκαταστήσετε την εσωτερική μονάδα

Προτείνεται στον ιδιοκτήτη το σωστό μέρος για την τοποθέτηση του κλιματιστικού και οριστικοποιήστε την εγκατάσταση μαζί του.

Δεύτερο βήμα: Τοποθετήστε την βάση στήριξης της εσωτερικής μονάδας

1. Κρεμάστε τη βάση στήριξης στον τοίχο. Προσαρμόστε τη σε οριζόντια θέση με το αλφάδι και στη συνέχεια σημαδέψτε με το κατσαβίδι φτιάχνοντας τρύπες στον τοίχο.
2. Ανοίξτε τις οπές που έχετε σημαδέψει στον τοίχο με το τρυπάνι (κατάλληλης διατομής) και στη συνέχεια τοποθετήστε στις οπές το πλαστικό παρεμβύσμα της βίδας.
3. Βιδώστε τη βάση στήριξης στον τοίχο και ελέγξτε εάν η βάση έχει τοποθετηθεί σωστά και συγκρατείται σταθερά από τις βίδες. Εάν τα πλαστικά παρεμβύσματα είναι χαλαρά ανοίξτε άλλη τρύπα σε διπλανό σημείο.

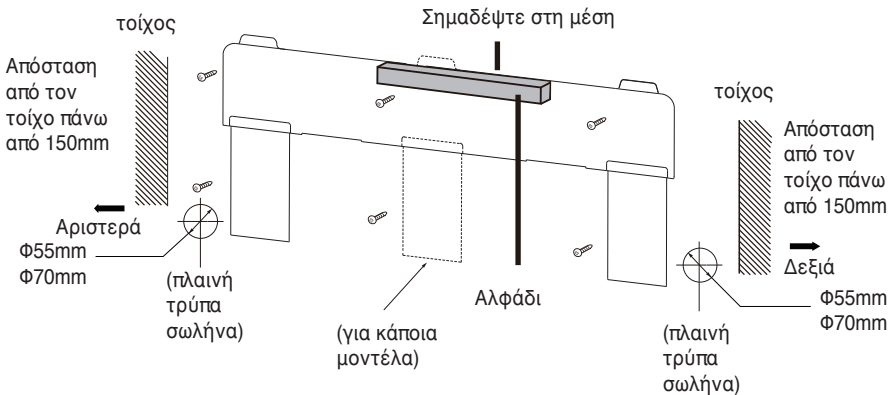

Τρίτο βήμα: Άνοιγμα τρύπας σωληνώσεων

1. Επιλέξτε την τρύπα στον τοίχο για τις ψυκτικές σωληνώσεις σύμφωνα με την κατεύθυνση των σωληνώσεων από την εσωτερική μονάδα. Η τρύπα αυτή θα πρέπει να είναι λίγο χαμηλότερα από την βάση στήριξης όπως φαίνεται παρακάτω.

ΣΗΜΕΙΩΣΗ:

- Το πάνελ τοίχου προορίζεται μόνο για επεξηγηματικούς σκοπούς μόνο, ανατρέξτε στην πραγματική εγκατάσταση.
 - Ανατρέξτε στις πραγματικές συνθήκες για τον αριθμό των βιδών και τη θέση των βιδών.
2. Όταν ολοκληρωθεί η εγκατάσταση, τραβήξτε το παξιμάδι στερέωσης με το κλειδί ροπής. Επιβεβαιώστε με το χέρι αν είναι σταθερά στερεωμένη. Η κατανομή δύναμης για όλες τις βίδες πρέπει να είναι ομοιόμορφη.
 3. Ανοίξτε την τρύπα με διάμετρο $\Phi 55$ ή $\Phi 70$ σύμφωνα με την επιλεγμένη θέση των σωληνώσεων της εσωτερικής μονάδας. Για την ομαλή ροή των συμπυκνωμάτων η τρύπα θα πρέπει να έχει καταφορική κλίση $5 - 10^\circ$

Σημείωση:

- Όταν ανοίγετε τις τρύπες προσέξτε ώστε να μην μείνει μέσα τους σκόνη και λάβετε μέτρα ασφαλείας κατά το άνοιγμα των οπών.
- Τα πλαστικά παρεμβίσματα δεν παρέχονται και θα πρέπει να αγοραστούν χωρία.

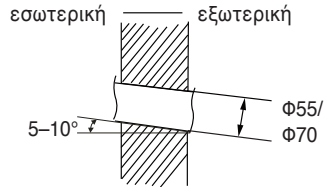

Τέταρτο βήμα: Ψυκτικές σωληνώσεις - Αποχέτευση

1. Οι σωληνώσεις μπορούν να βγουν προς τα δεξιά ή πίσω δεξιά, αριστερά ή πίσω αριστερά.

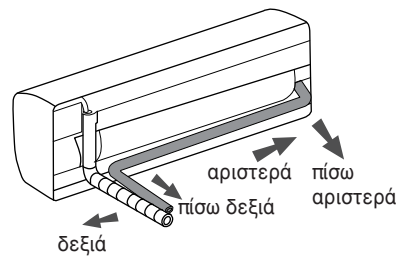

2. Μόλις επιλέξετε την κατεύθυνση των σωληνώσεων από αριστερά ή δεξιά, κόψτε τη σχετική τρύπα στο κάτω πλαίσιο μέρος του κλιματιστικού.

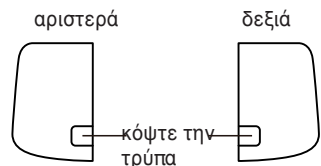

Πέμπτο βήμα: Σύνδεση των ψυκτικών σωληνώσεων της εσωτερικής μονάδας

1. Τοποθετείστε τον σωλήνα υγρού και αερίου στην κατάλληλη θέση σύνδεσης.
2. Συσφίξτε το αντίστοιχο ρακόρ ελαφρά με το χέρι.
3. Προσαρμόστε στο δυναμόκλειδο την ροπή σύσφιξης σύμφωνα με τον παρακάτω πίνακα. Τοποθετείστε το εξάγωνο κλειδί σύσφιξης στην σταθερή πλευρά της σωλήνας και το δυναμόκλειδο στο ρακόρ. Συσφίξτε το ρακόρ με το δυναμόκλειδο.

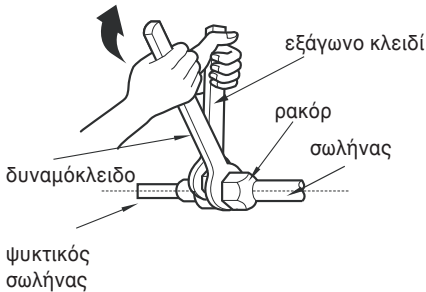
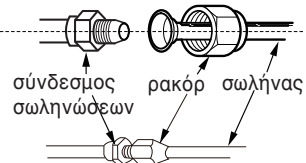

| Διάμετρος ρακόρ | Ροπή σύσφιξης (N-m) |
|-----------------|---------------------|
| 1/4" | 15~20 |
| 3/8" | 30~40 |
| 1/2" | 45~55 |
| 5/8" | 60~65 |
| 3/4" | 70~75 |

4. Τυλίξτε τις ψυκτικές σωληνώσεις με το αντίστοιχο μονωτικό υλικό και τυλίξτε το με ταινία.

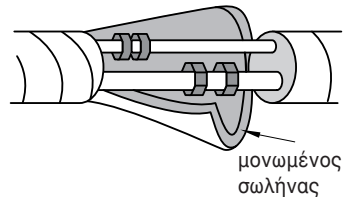

Έκτο βήμα: Σύνδεση του σωλήνα αποχέτευσης

1. Συνδέστε τον σωλήνα αποχέτευσης με την αντίστοιχη σωλήνα του μηχανήματος από το λεκανάκι συμπυκνωμάτων.

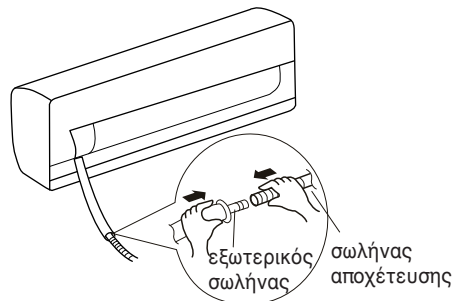

2. Σφραγίστε την ένωση με ταινία.

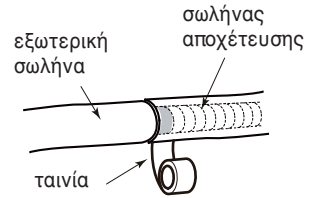

Σημείωση:

- Προσθέστε μόνωση στην σωλήνα αποχέτευσης της εσωτερικής μονάδας ώστε να εμποδίσετε συμπυκνώματα.
- Πλαστικά εξαρτήματα σύνδεσης και επέκτασης δεν παρέχονται.

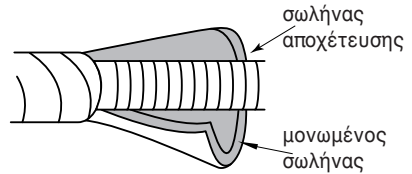

Έβδομο βήμα: Συνδέστε το καλώδιο της εσωτερικής μονάδας

ΣΗΜΕΙΩΣΗ:

- Όλα τα καλώδια της εσωτερικής και εξωτερικής μονάδας πρέπει να συνδεθούν από εξειδικευμένο αδειούχο τεχνικό.
- Εάν το μήκος του καλωδίου παροχής ρεύματος δεν είναι επαρκές, επικοινωνήστε με τον προμηθευτή σας ή την αντιπροσωπεία για την παροχή νέου. Μην προσπαθήσετε να επεκτείνετε μόνοι σας το καλώδιο.
- Για τα κλιματιστικά που διαθέτουν φις, το φις θα πρέπει να είναι προσβάσιμο μετά την εγκατάσταση.
- Για τα κλιματιστικά που δεν διαθέτουν φις, ένας ασφαλειοδιακόπτης πρέπει να εγκατασταθεί στην παροχή ρεύματος.

1. Ανοίξτε την πρόσοψη, αφαιρέστε τη βίδα από το κάλυμμα των καλωδίων και κατεβάστε το.

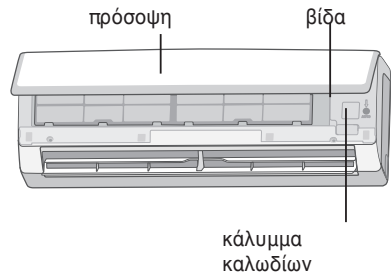

2. Περάστε το καλώδιο της παροχής του ρεύματος από την αντίστοιχη τρύπα στην πίσω πλευρά του μηχανήματος και έπειτα τραβήξτε το από μπροστά.

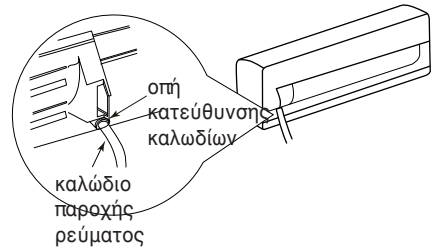

3. Αφαιρέστε το προστατευτικό κάλυμμα από την κλέμμα και συνδέστε το καλώδιο της παροχής ρεύματος στις αντίστοιχες θέσεις σύμφωνα με το χρώμα. Συσφίξτε τις βίδες και επανατοποθετήστε το κάλυμμα της κλέμνας.

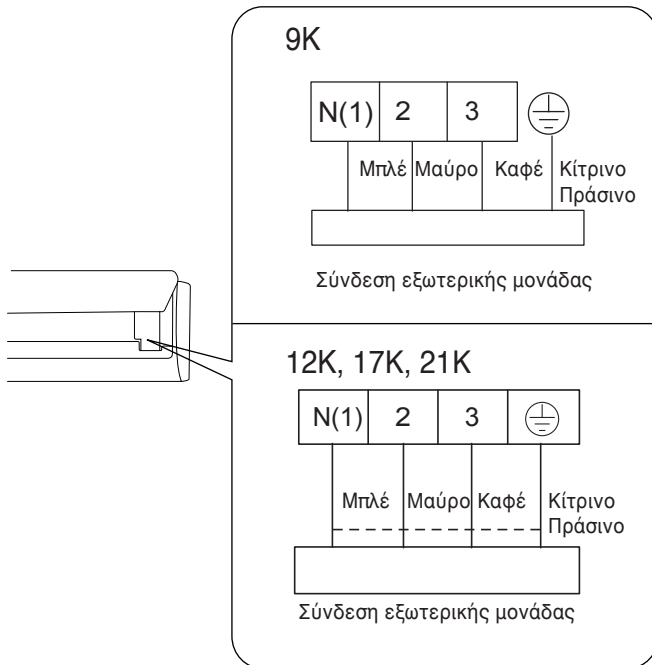

ΣΗΜΕΙΩΣΗ: Η πλακέτα καλωδίωσης είναι μόνο για αναφορά, ανατρέξτε στην πραγματική.

4. Επανατοποθετήστε το πλαστικό κάλυμμα και συσφίξτε την αντίστοιχη βίδα.
5. Κλείστε ξανά την πρόσοψη.

Όγδοο βήμα: Κάλυψη και μόνωση των σωλήνων

1. Καλύψτε τον σωλήνα σύνδεσης, το καλώδιο παροχής ρεύματος και τον σωλήνα αποχέτευσης με ταινία.

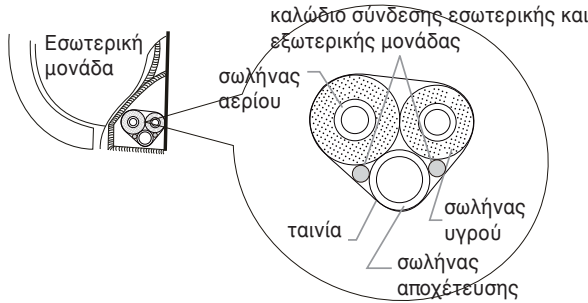

2. Φροντίστε κατά την κάλυψή του σωλήνα αποχέτευσης και του καλωδίου σύνδεσης να αφήσετε επαρκές μήκος εκτός της κάλυψης για την μετέπειτα εγκατάσταση.
3. Καλύψτε τα με την ταινία χωρίς να αφήνετε κενά.
4. Οι ψυκτικές σωληνώσεις θα πρέπει να καλυφθούν ξεχωριστά στο τέλος.

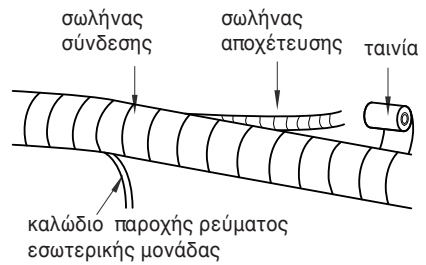

Σημείωση:

- Το καλώδιο παροχής ρεύματος και το καλώδιο επικοινωνίας δεν πρέπει να είναι μπερδεμένα κατά την τύλιξή τους.
- Ο σωλήνας αποχέτευσης πρέπει να τοποθετηθεί κάτω από τις ψυκτικές σωληνώσεις και τα καλώδια.

Ένατο βήμα: Κρεμάστε την εσωτερική μονάδα

1. Τοποθετείστε τις σωληνώσεις μέσα σε μία πλαστική προστατευτική σωλήνα και περάστε τη μέσα από την οπή του τοίχου.
2. Κρεμάστε την εσωτερική μονάδα επάνω στη μεταλλική βάση στήριξης.
3. Γεμίστε το κενό μεταξύ των σωλήνων και της τρύπας του τοίχου με μονωτικό υλικό.

4. Στερεώστε τον πλαστικό σωλήνα κάλυψης της οπής.
5. Ελέγξτε εάν η εσωτερική μονάδα έχει εγκατασταθεί σταθερά και κοινά στον τοίχο.

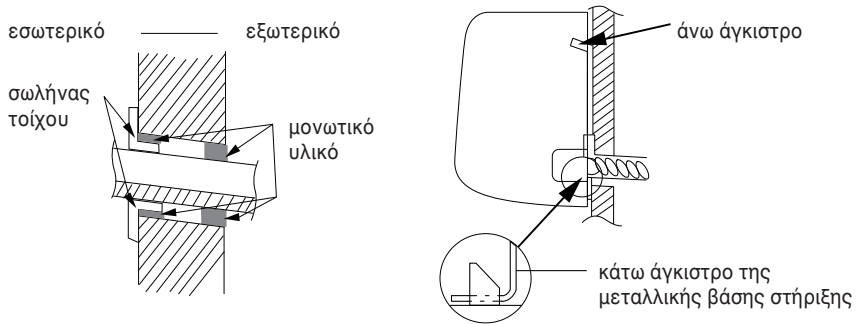

Σημείωση:

- Μην λυγίζετε πολύ τον σωλήνα αποχέτευσης προκειμένου να αποφευχθεί πιθανό τσάκισμα.

ΕΓΚΑΤΑΣΤΑΣΗ ΤΗΣ ΕΞΩΤΕΡΙΚΗΣ ΜΟΝΑΔΑΣ

Πρώτο βήμα: Τοποθετήστε σωστά τη βάση στήριξης της εξωτερικής μονάδας.

1. Επιλέξτε το σωστό μέρος για την τοποθέτηση της εξωτερικής μονάδας σύμφωνα με την κατασκευή του σπιτιού σας.
2. Τοποθετήστε σωστά την βάση στήριξης της εξωτερικής μονάδας στο σημείο που έχετε επιλέξει χρησιμοποιώντας με αντίστοιχες βίδες.

Σημείωση:

- Πάρτε όλα τα απαραίτητα μέτρα προφύλαξης κατά την εγκατάσταση της εξωτερικής μονάδας.
- Βεβαιωθείτε πως η βάση στήριξης μπορεί να αντέξει τουλάχιστον τέσσερις φορές το βάρος της εξωτερικής μονάδας.
- Η εξωτερική μονάδα πρέπει να εγκατασταθεί τουλάχιστον 3 εκατοστά πάνω

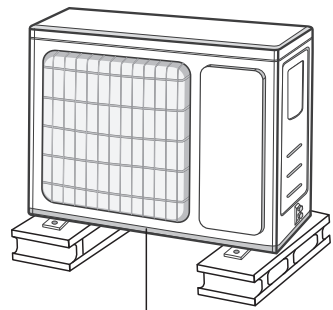

τουλάχιστον 3 εκ από το έδαφος

από το πάτωμα έτσι ώστε να είναι εφικτή η εγκατάσταση του σωλήνα αποχέτευσης.

- Για τα κλιματιστικά με απόδοση 2300W ~5000W, χρειάζονται έξι βίδες στερέωσης. Για τα κλιματιστικά με απόδοση 6000W ~8000W, χρειάζονται οκτώ βίδες στερέωσης. Για τα κλιματιστικά με απόδοση 10000W ~16000W, χρειάζονται δέκα βίδες στερέωσης.

Δεύτερο βήμα: Εγκαταστήστε την σωλήνα αποχέτευσης των συμπυκνωμάτων.

1. Συνδέστε τον ειδικό πλαστικό σύνδεσμο της αποχέτευσης στο μεταλλικό πλαίσιο της βάσης όπως φαίνεται στην φωτογραφία.
2. Συνδέστε στον ειδικό σύνδεσμο με την σωλήνα της αποχέτευσης και φροντίστε η απορροή της να καταλήγει σε σιφόνι ή υδρορροή.

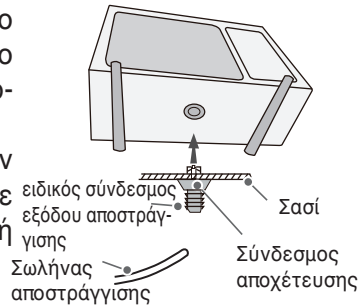

Σημείωση: Αναφορικά με το σχήμα του σωλήνα αποχέτευσης, παρακαλούμε πάρτε ως αναφορά το προϊόν σας. Μην εγκαθιστάτε το σωλήνα σε εξαιρετικά παγωμένα μέρη. Μπορεί να παγώσει και να δημιουργηθεί βλάβη.

Τρίτο Βήμα: Στερέωση εξωτερικής μονάδας.

1. Τοποθετήστε την εξωτερική μονάδα στην βάση της.
2. Βιδώστε την στην βάση με αντίστοιχες βίδες και παξιμαδία.

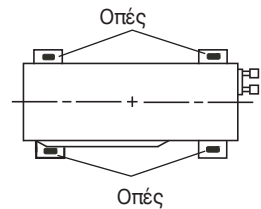

Τέταρτο βήμα: Σύνδεση ψυκτικών σωληνώσεων

1. Αφαιρέστε την βίδα από το πλαϊνό πλαστικό κάλυμμα και στην συνέχεια αφαιρέστε το κάλυμμα.

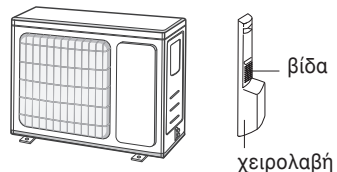

Σημείωση: Όταν περνούν πολλαπλά καλώδια θα πρέπει να λειάνετε την οπή από τα αιχμηρά γρέζια προκειμένου να μην καταστραφούν τα καλώδια.

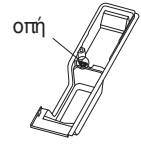

2. Αφαιρέστε το μεταλλικό καπάκι της κάθε βαλβίδας και στην συνέχεια ενώστε τις σωληνώσεις με το χείλος της κάθε βαλβίδας.

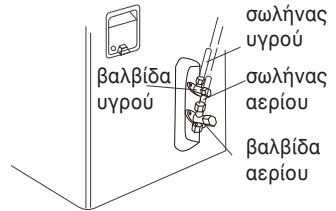

3. Συσφίξτε ελαφρώς το ρακόρ με το χέρι.

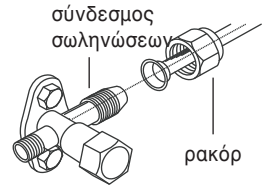

4. Συσφίξτε το ρακόρ με δυναμόκλειδο με την αντίστοιχη ροπή όπως δίνεται στον παρακάτω πίνακα.

| Διάμετρος ρακόρ | Ροπή σύσφιξης (N-m) |
|-----------------|---------------------|
| 1/4" | 15~20 |
| 3/8" | 30~40 |
| 1/2" | 45~55 |
| 5/8" | 60~65 |
| 3/4" | 70~75 |

Πέμπτο βήμα: Σύνδεση των καλωδίων παροχής ρεύματος και επικοινωνίας.

1. Αφαιρέστε το πλαστικό κάλυμμα των ηλεκτρολογικών συνδέσεων, και συνδέστε το καλώδιο της παροχής ρεύματος και της επικοινωνίας στις αντίστοιχες θέσεις σύμφωνα με το χρώμα και την ονοματολογία.

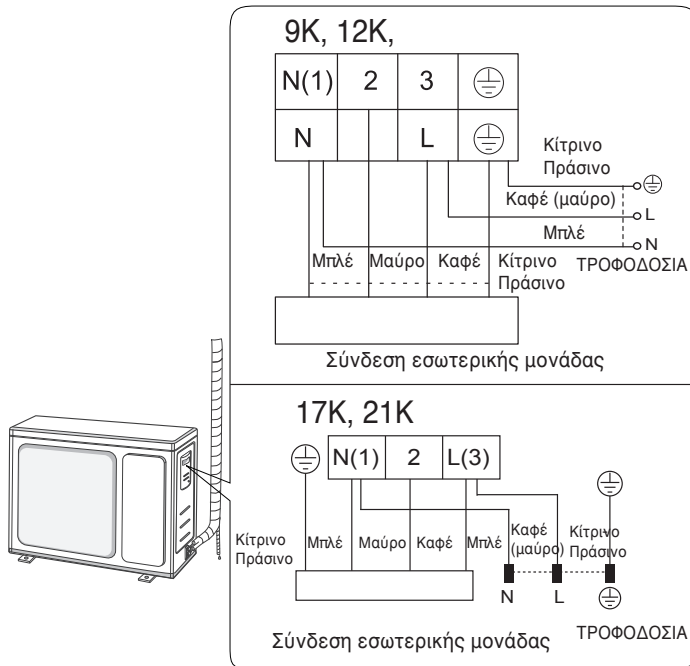

2. Συσφίξτε όλες τις βίδες στην κλέμμα των καλωδίων και τοποθετήστε στην συνέχεια το πλαστικό κάλυμμα.

Σημειώσεις:

- Αφότου βιδώσετε τις βίδες, τραβήξτε με δύναμη τα καλώδια για να σιγουρευτείτε ότι συγκρατούνται σωστά στην κλέμμα.
- Σε καμία περίπτωση μην κόβετε και «ματίζετε» το καλώδιο της παροχής του ρεύματος.

Έκτο βήμα: Κατεύθυνση σωληνώσεων

1. Οι σωληνώσεις θα πρέπει να κατευθύνονται κατά μήκος του τοίχου, χωρίς μεγάλες καμπύλες και εάν είναι εφικτό να καλύπτονται. Η μικρότερη ακτίνα στην καμπύλη θα πρέπει να είναι 10 εκατοστά.

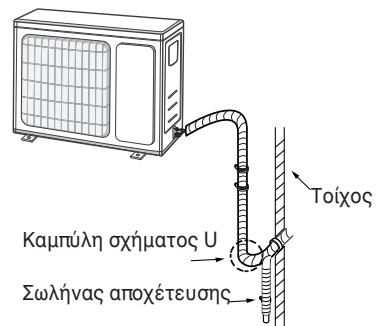

2. Σε περίπτωση που η εξωτερική μονάδα τοποθετείται σε ψηλότερο σημείο από την εσωτερική, θα πρέπει στις σωληνώσεις να κάνετε μία καμπύλη τύπου U, πριν από την είσοδό τους στην οπή του τοίχου ούτως ώστε να αποτρέπεται η περίπτωση εισροής νερού από την βροχή.

Σημείωση:

Δώστε καθοδική ρύση στο σωλήνα αποχέτευσης. Ο σωλήνας δεν πρέπει να είναι κυρτός, να ανεβαίνει προς τα πάνω, να ταλαντεύεται κλπ.

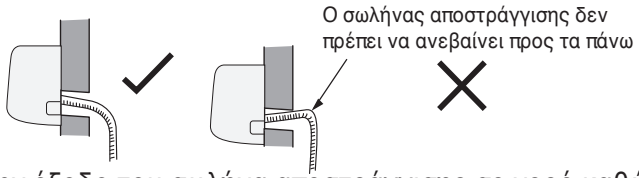

Μην τοποθετείτε την έξοδο του σωλήνα αποστράγγισης σε νερό καθώς η αποστράγγιση πρέπει να γίνεται απρόσκοπτα.

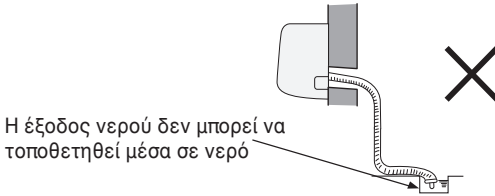

Η αποχέτευση των συμπυκνωμάτων της εσωτερικής μονάδας πρέπει να οδηγείται με ρύση προς τον εξωτερικό χώρο.

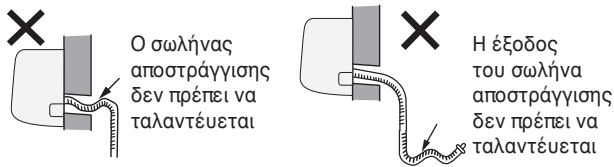
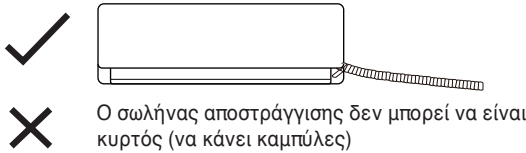

A: Κόψτε τον σωλήνα

- Μετρήστε την απόσταση εσωτερικής και εξωτερικής μονάδας και στη συνέχεια επιλέξτε το μήκος σωλήνα που χρειάζεστε.

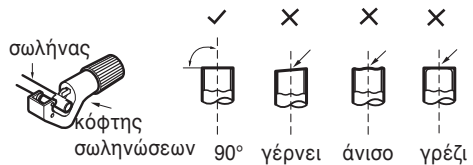

- Κόψτε το απαιτούμενο μήκος σωλήνα με τον κόφτη σωλήνων.

- ## B. Αφαιρέστε τα γρέζια από την επιφάνεια της κοπής χρησιμοποιώντας ένα εργαλείο λείανσης και δώστε ιδιαίτερη προσοχή στο να μην μπουν εσωτερικά στον σωλήνα.



- ## Γ. Τοποθετήστε εξωτερικά την κατάλληλη μόνωση.

- ## Δ. Αφαιρέστε το ρακόρ από τον σωλήνα της εσωτερικής μονάδας και την βάνα της εξωτερικής μονάδας και τοποθετήστε το αντιστοίχως στον σωλήνα.

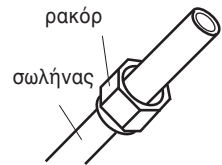

- ## E. Εκχείλωση των άκρων.

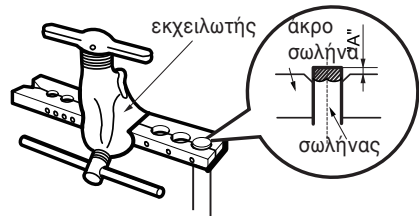

Σημείωση:

Η απόσταση A είναι διαφορετική και εξαρτάται από την διάμετρο του σωλήνα. Παρακαλούμε συμβουλευτείτε τον κάτωθι πίνακα:

| Εξωτερική διάμετρος (mm) | A(mm) Μέγιστο | A(mm) Ελάχιστο |
|--------------------------|---------------|----------------|
| Φ6 – 6.35 (1/4") | 1.3 | 0.7 |
| Φ9.52 (3/8") | 1.6 | 1.0 |
| Φ12 – 12.7 (1/2") | 1.8 | 1.0 |
| Φ15.8 – 16 (5/8") | 2.4 | 2.2 |

ΣΤ. Έλεγχος

- Ελέγξτε την ποιότητα της εκχειλίωσης. Εάν παρατηρήσετε οποιαδήποτε ανωμαλία στην επιφάνεια ή ασυμμετρία, επαναλάβετε την εκχειλίωση ακολουθώντας τα ίδια βήματα.

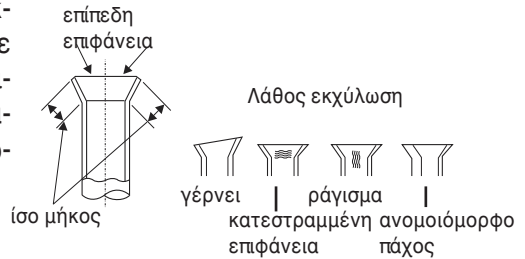

ΕΛΕΓΧΟΣ ΔΙΑΡΡΟΩΝ

1. Με ανιχνευτή διαρροών.
2. Ελέγξτε προσεκτικά εάν υπάρχει διαρροή σε κάποιο σημείο των σωληνώσεων και των συνδέσεων τους.
3. Με σαπουνόνερο.

Σε περίπτωση που δεν διαθέτετε ανιχνευτή διαρροών, τοποθετήστε σαπουνόνερο στα σημεία που θέλετε να ελέγξετε για τυχών διαρροή και αφήστε το για μερικά λεπτά. Εάν σχηματιστούν φυσαλίδες με αέρα τότε υπάρχει διαρροή στο συγκεκριμένο σημείο.

1. Προετοιμασία ελέγχου λειτουργίας

- Υποδείξτε τις σημαντικές σημειώσεις που αφορούν στο κλιματιστικό στον ιδιοκτήτη του.

2. Μέθοδος ελέγχου λειτουργίας

- Ανοίξτε την παροχή ρεύματος, πατήστε το πλήκτρο ON/OFF στο τηλεχειριστήριο έτσι ώστε να ξεκινήσει η λειτουργία του κλιματιστικού.
- Πατήστε το πλήκτρο MODE για να επιλέξετε την λειτουργία AUTO, COOL, DRY, FAN, HEAT έτσι ώστε να ελέγξετε εάν η λειτουργία του κλιματιστικού είναι νορμάλ ή όχι.
- Εάν η θερμοκρασία χώρου είναι μικρότερη από 16°C, το κλιματιστικό δεν μπορεί να ξεκινήσει την λειτουργία ψύξης.

Διαμόρφωση των ψυκτικών σωληνώσεων

1. Σταθερό μήκος ψυκτικών σωληνώσεων: 5 μέτρα, 7,5 μέτρα, 8 μέτρα.
2. Ελάχιστο μήκος ψυκτικών σωληνώσεων, 3 μέτρα.
3. Μέγιστο μήκος και υψομετρική διαφορά των ψυκτικών σωληνώσεων.

| Απόδοση Ψύξης | Μέγιστο μήκος των ψυκτικών σωληνώσεων |
|---|---------------------------------------|
| 5000 (BTU/h) (1465W) 7000 (BTU/h) (2051W) 9000 (BTU/h) (2637W) | 15 |
| 12000 (BTU/h) (3516W) | 20 |
| 18000 (BTU/h) (5274W) 24000 (BTU/h) (7032W) | 25 |
| 28000 (BTU/h) (8204W) 36000 (BTU/h) (10548W) 42000 (BTU/h) (12306W) 48000 (BTU/h) (14064W) | 30 |

4. Απαιτούμενο ψυκτικό υγρό και ψυκτικό λάδι έπειτα από την ολοκλήρωση της εγκατάστασης.

- Όσον αφορά στο ψυκτικό λάδι επαρκεί για 10 μέτρα μήκος ψυκτικών σωληνώσεων. Θα πρέπει να προσθέτετε 5ml ψυκτικού λαδιού για κάθε 5 μέτρα επιπλέον σωληνώσεων.
- Η μέθοδος υπολογισμού συμπλήρωσης ψυκτικού υγρού είναι βασισμένη στο μήκος της σωλήνας υγρού ως παρακάτω: Ποσότητα συμπλήρωσης ψυκτικού υγρού = εξτρά μέτρα σωληνώσεων x ποσότητα ψυκτικού υγρού ανά μέτρο.
- Στον παρακάτω πίνακα δίνεται η απαιτούμενη ποσότητα συμπλήρωσης ψυκτικού υγρού σύμφωνα με τη γραμμή υγρού του κάθε μηχανήματος και είναι διαφορετική για διαφορετικές διατομές της γραμμής υγρού. Δείτε στον παρακάτω πίνακα.

Πίνακας συμπλήρωσης ψυκτικού υγρού

| Διάμετρος Ψυκτικών σωληνώσεων (χιλιοστά) | | Τύπος εσωτερικής μονάδας | Τύπος εξωτερικής μονάδας | |
|--|--------------------------|---------------------------------------|--------------------------|---------------------------|
| Γραμμή υγρού (χιλιοστά) | Γραμμή αερίου (χιλιοστά) | Μόνο ψύξη, Ψύξης και Θέρμανση (g / m) | Μόνο ψύξη (g / m) | Ψύξη και Θέρμανση (g / m) |
| 1/4" | 3/8" ή 1/2" | 16 | 12 | 16 |
| 1/4" ή 3/8" | 5/8" ή 3/4" | 40 | 12 | 40 |
| 1/2" | 3/4" ή 7/8" | 80 | 24 | 96 |
| 5/8" | 1" ή 1 1/4" | 136 | 48 | 96 |
| 3/4" | - | 200 | 200 | 200 |
| 7/8" | - | 280 | 280 | 280 |

Σημείωση

Η επιπλέον πλήρωση ψυκτικού υγρού του ανωτέρω πίνακα είναι προτεινόμενη.

Ασφαλής λειτουργία του εύφλεκτου ψυκτικού υγρού

Απαιτήσεις Πιστοποίησης για τον εγκαταστάτη ή τον τεχνικό που θα διεξάγει την συντήρηση της συσκευής

- Όλες οι εργασίες που έχουν να κάνουν με το ψυκτικό σύστημα θα πρέπει να διεξάγονται από τεχνικό που διαθέτει έγκυρη πιστοποίηση η οποία θα έχει χορηγηθεί από επίσημο φορέα. Σε περίπτωση που χρειαστούν περισσότεροι από ένας για την εγκατάσταση, επισκευή ή συντήρηση της συσκευής, θα πρέπει να επιτηρούνται από τεχνικό που φέρει την πιστοποίηση για διαχείριση εύφλεκτων ψυκτικών υγρών.
- Η επισκευή της συσκευής μπορεί να γίνει μόνο κατά τον τρόπο που υποδεικνύεται από τον κατασκευαστή.

ΧΡΗΣΙΜΕΣ ΣΥΜΒΟΥΛΕΣ ΕΓΚΑΤΑΣΤΑΣΗΣ

- Το κλιματιστικό δεν επιτρέπεται να χρησιμοποιείται σε χώρους όπου υπάρχει φλόγα/φωτιά (όπως φλογόβολο/φλόγιστρο, φωταέριο, ηλεκτρικές συσκευές θέρμανσης κλπ).
- Απαγορεύεται η διάνοιξη τρυπών. Μην πλησιάζετε φλόγα στους σωλήνες σύνδεσης εσωτερικής και εξωτερικής μονάδας.
- Το κλιματιστικό πρέπει να τοποθετείται σε χώρο μεγαλύτερο από τις ελάχιστες διαστάσεις του κάτωθι πίνακα.
- Έλεγχος διαρροής ψυκτικού υγρού πρέπει να διεξάγεται απαραίτητως μετά την εγκατάσταση.

Πίνακας Α – Ελάχιστες διαστάσεις χώρου (m²)

| | | | | | | | | |
|--|---------------------------|------|------|------|------|-----|------|------|
| Ελάχιστες διαστάσεις χώρου (m ²) | Ποσότητα συμπλήρωσης (kg) | ≤1.2 | 1.3 | 1.4 | 1.5 | 1.6 | 1.7 | 1.8 |
| | Τοποθέτηση στο πάτωμα | / | 14.5 | 16.8 | 19.3 | 22 | 24.8 | 27.8 |
| | Τοποθέτηση στο παράθυρο | / | 5.2 | 6.1 | 7 | 7.9 | 8.9 | 10 |
| | Τοποθέτηση στον τοίχο | / | 1.6 | 1.9 | 2.1 | 2.4 | 2.8 | 3.1 |
| | Τοποθέτηση στο ταβάνι | / | 1.1 | 1.3 | 1.4 | 1.6 | 1.8 | 2.1 |

| | | | | | | | | |
|--|---------------------------|------|------|------|------|------|------|------|
| Ελάχιστες διαστάσεις χώρου (m ²) | Ποσότητα συμπλήρωσης (kg) | 1.9 | 2 | 2.1 | 2.2 | 2.3 | 2.4 | 2.5 |
| | Τοποθέτηση στο πάτωμα | 31 | 34.3 | 37.8 | 41.5 | 45.4 | 49.4 | 53.6 |
| | Τοποθέτηση στο παράθυρο | 11.2 | 12.4 | 13.6 | 15 | 16.3 | 17.8 | 19.3 |
| | Τοποθέτηση στον τοίχο | 3.4 | 3.8 | 4.2 | 4.6 | 5 | 5.5 | 6 |
| | Τοποθέτηση στο ταβάνι | 2.3 | 2.6 | 2.8 | 3.1 | 3.4 | 3.7 | 4 |

ΣΗΜΕΙΩΣΕΙΣ ΓΙΑ ΤΗΝ ΣΥΝΤΗΡΗΣΗ

- Ελέγξτε εάν ο χώρος συντήρησης ή ο χώρος όπου είναι εγκατεστημένο το κλιματιστικό πληροί τις απαιτήσεις βάσει των τεχνικών του προδιαγραφών.
- Η λειτουργία του κλιματιστικού στον χώρο επιτρέπεται μόνο όταν ο χώρος πληροί τις απαιτήσεις των τεχνικών προδιαγραφών της συσκευής.
- Ελέγξτε εάν ο χώρος συντήρησης εξαιρίζεται σωστά.
- Κατά την λειτουργία συσκευής πρέπει να υπάρχει συνεχής αερισμός του χώρου.
- Ελέγξτε προσεκτικά πως δεν υπάρχει κάποια πηγή φωτιάς ή πιθανή πηγή ανάφλεξης κατά την διάρκεια λειτουργίας του κλιματιστικού στον χώρο συντήρησης/επισκευής.
- Η χρήση φλόγας απαγορεύεται αυστηρώς στον χώρο συντήρησης/επισκευής και θα πρέπει να υπάρχει σε ορατό σημείο η σήμανση «ΑΠΟΓΟΡΕΥΕΤΑΙ ΑΥΣΤΗΡΩΣ ΤΟ ΚΑΠΝΙΣΜΑ»
- Ελέγξτε εάν όλες οι σημάνσεις κινδύνου αναφέρονται ευκρινώς επάνω στη συσκευή. Αντικαταστήστε εκείνες που δεν εμφανίζονται με ευκρίνεια.

ΣΥΓΚΟΛΛΗΣΗ

Εάν χρειαστεί να κόψετε ή να συγκολλήσετε τους σωλήνες ψυκτικού συστήματος κατά την διαδικασία εγκατάστασης/συντήρησης, παρακαλούμε ακολουθείστε τα κάτωθι βήματα.

- α. Τερματίστε τη λειτουργία της συσκευής και διακόψτε την παροχή ρεύματος.
- β. Εκκενώστε το ψυκτικό υγρό.
- γ. Δείτε διαδικασία κενού των σωληνώσεων
- δ. Καθαρίστε με ψυκτικό υγρό N2 (Άζωτο).
- ε. Κόψτε ή συγκολλήστε.
- ζ. Μεταφέρετε στο σημείο ελέγχου/επισκευής για συγκόλληση
 - Το ψυκτικό υγρό πρέπει να ανακυκλωθεί μέσα στη συσκευή ανάκτησης.
 - Βεβαιωθείτε πως δεν υπάρχει ίχνος φλόγας κοντά στην έξοδο της αντλίας κενού και ότι ο χώρος εξαιρίζεται επαρκώς.

ΠΛΗΡΩΣΗ ΨΥΚΤΙΚΟΥ ΥΓΡΟΥ

- Χρησιμοποιήστε εξειδικευμένες συσκευές πλήρωσης για το R32. Βεβαιωθείτε πως δεν θα υπάρξει ανάμιξη διαφορετικών ψυκτικών υγρών.
- Οι φιάλες με το ψυκτικό υγρό, θα πρέπει να βρίσκονται σε όρθια θέση κατά τη διαδικασία πλήρωσης.
- Κολλήστε την ετικέτα στο σύστημα μετά την πλήρωση.
- ΜΗΝ υπερπληρώνετε τη συσκευή με ψυκτικό υγρό πέραν της απαιτούμενης ποσότητας.
- Μετά το πέρας της πλήρωσης, παρακαλούμε κάντε έλεγχο διαρροής πριν την λειτουργία του κλιματικού. Θα πρέπει να επαναλάβετε τη διαδικασία ελέγχου διαρροής όταν αφαιρείτε ψυκτικό υγρό από το κλιματιστικό.

ΟΔΗΓΙΕΣ ΑΣΦΑΛΕΙΑΣ ΚΑΤΑ ΤΗΝ ΜΕΤΑΦΟΡΑ ΚΑΙ ΑΠΟΘΗΚΕΥΣΗ

- Παρακαλούμε χρησιμοποιήστε την συσκευή ελέγχου διαρροών πριν το ξεφόρτωμα και άνοιγμα της συσκευής.
- Απαγορεύεται το κάπνισμα ή οποιαδήποτε πηγή μπορεί να προκαλέσει ανάφλεξη.
- Ακολουθείτε τους εθνικούς κανονισμούς και νομοθεσίες.

ΟΔΗΓΙΕΣ ΑΣΦΑΛΕΙΑΣ ΚΑΤΑ ΤΗΝ ΤΟΠΟΘΕΤΗΣΗ Η ΤΗΝ ΜΕΤΑΚΙΝΗΣΗ ΤΗΣ ΜΟΝΑΔΑΣ

Για να διασφαλίσετε την ασφάλεια σας καθώς επίσης και της συσκευής, παρακαλούμε ακολουθήστε τις κάτωθι οδηγίες ασφαλείας.

ΕΛΕΓΧΟΣ ΜΕΤΑ ΤΗΝ ΕΓΚΑΤΑΣΤΑΣΗ

- Ελέγξτε τα κάτωθι μετά την εγκατάσταση

| Σημεία προς έλεγχο | Πιθανή βλάβη |
|--|--|
| Έχει εγκατασταθεί η μονάδα σταθερά; | Η μονάδα μπορεί να πέσει, να ταρακουνηθεί ή να είναι θορυβώδης |
| Έχει γίνει ο έλεγχος διαρροής ψυκτικού υγρού; | Μπορεί να προκληθεί ανεπαρκής απόδοση ψύξης ή θέρμανσης |
| Είναι επαρκής η θερμομόνωση των ψυκτικών σωληνώσεων και της αποχέτευσης; | Μπορεί να προκληθούν συμπυκνώματα και στάξιμο νερού |

| Σημεία προς έλεγχο | Πιθανή βλάβη |
|--|--|
| Απορρέει σωστά το νερό των συμπτυκνωμάτων από την εσωτερική μονάδα; | Μπορεί να προκληθούν συμπτυκνώματα και στάξιμο νερού |
| Η τάση παροχής ρεύματος του σπιτιού σας είναι σύμφωνη με αυτή που αναφέρεται στο ταμπελάκι χαρακτηριστικών της συσκευής; | Σε διαφορετική περίπτωση μπορεί να προκληθεί δυσλειτουργία ή καταστροφή κάποιων μερών της συσκευής |
| Το ηλεκτρικό καλώδιο της παροχής ρεύματος και οι ψυκτικές σωληνώσεις έχουν εγκατασταθεί σωστά; | Σε διαφορετική περίπτωση μπορεί να προκληθεί δυσλειτουργία ή καταστροφή κάποιων μερών της συσκευής |
| Έχει γειωθεί με ασφάλεια η μονάδα; | Σε διαφορετική περίπτωση μπορεί να προκληθεί ηλεκτρική διαρροή |
| Το καλώδιο παροχής ρεύματος πληροί τις προδιαγραφές; | Σε διαφορετική περίπτωση μπορεί να προκληθεί δυσλειτουργία ή καταστροφή κάποιων μερών της συσκευής |
| Υπάρχει κάποιο εμπόδιο στις εισόδους ή εξόδους του αέρα; | Μπορεί να προκαλέσει ανεπαρκή απόδοση ψύξης ή θέρμανσης |
| Έχει αφαιρεθεί η σκόνη και τυχόν άλλα σωματίδια που δημιουργήθηκαν κατά την εγκατάσταση; | Σε διαφορετική περίπτωση μπορεί να προκληθεί δυσλειτουργία ή καταστροφή κάποιων μερών της συσκευής |
| Οι βάνες αερίου και υγρού της εξωτερικής μονάδας είναι εντελώς ανοικτές; | Μπορεί να προκαλέσει ανεπαρκή απόδοση ψύξης ή θέρμανσης |
| Έχει καλυφθεί η είσοδος και η έξοδος της οπής σωληνώσεων; | Μπορεί να προκαλέσει ανεπαρκή απόδοση ψύξης ή θέρμανσης ή να γίνει σπατάλη ηλεκτρικού ρεύματος |

ΠΡΟΕΙΔΟΠΟΙΗΣΗ

1. Όταν πραγματοποιείται εγκατάσταση ή μετακίνηση της κλιματιστικής μονάδας, βεβαιωθείτε ότι έχετε κρατήσει το κύκλωμα ψυκτικού μέσου χωρίς αέρα ή ουσίες διαφορετικές από το καθορισμένο ψυκτικό μέσο. Οποιαδήποτε παρουσία αέρα ή άλλης ξένης ουσίας στο ψυκτικό κύκλωμα θα προκαλέσει αύξηση της πίεσης του συστήματος ή βλάβη στο συμπιεστή, με αποτέλεσμα τραυματισμό.

2. Όταν πραγματοποιείται εγκατάσταση ή επανατοποθέτηση της κλιματιστικής μονάδας, δεν επιτρέπεται η πλήρωση του ψυκτικού κυκλώ-

ματος με ψυκτικό μέσο διαφορετικό από αυτό που αναγράφεται στην ετικέτα χαρακτηριστικών της συσκευής.

Σε διαφορετική περίπτωση μπορεί να προκληθεί δυσλειτουργία, μηχανική βλάβη ή ακόμα και σοβαρό ατύχημα.

3. Όταν κατά τη διάρκεια της επανατοποθέτησης ή της επισκευής της κλιματιστικής μονάδας, χρειάζεται να ανακτηθεί το ψυκτικό μέσο, βεβαιωθείτε ότι η μονάδα λειτουργεί σε κατάσταση ψύξης. Στη συνέχεια, κλείστε πλήρως τη βαλβίδα στην πλευρά υψηλής πίεσης (βαλβίδα υγρού). Περίπου 30-40 δευτερόλεπτα αργότερα, κλείστε πλήρως τη βαλβίδα στην πλευρά χαμηλής πίεσης (βαλβίδα αερίου), σταματήστε αμέσως την λειτουργία της συσκευής και αποσυνδέστε την από την παροχή ρεύματος.

Μην ξεχνάτε ότι ο χρόνος ανάκτησης του ψυκτικού μέσου δεν πρέπει να υπερβαίνει το ένα (1) λεπτό. Σε περίπτωση που η ανάκτηση του ψυκτικού μέσου διαρκέσει για μεγαλύτερο διάστημα, μπορεί να εισαχθεί αέρας στο εσωτερικό του κυκλώματος και να προκαλέσει αύξηση πίεσης ή βλάβη στον συμπιεστή με αποτέλεσμα τον τραυματισμό.

4. Κατά την ανάκτηση του ψυκτικού μέσου, βεβαιωθείτε ότι η βαλβίδες υγρού και αερίου είναι πλήρως κλειστές και αποσυνδέστε την παροχή ρεύματος πριν αποσυνδέσετε το σωλήνα σύνδεσης. Σε περίπτωση που ο συμπιεστής ξεκινήσει να δουλεύει ενώ η βαλβίδα αναρρόφησης είναι ανοιχτή και ο σωλήνας σύνδεσης δεν έχει ακόμα συνδεθεί, θα εισαχθεί αέρας στο εσωτερικό του κυκλώματος και θα προκληθεί αύξηση πίεσης ή βλάβη στον συμπιεστή με αποτέλεσμα τον τραυματισμό.

5. Όταν γίνεται εγκατάσταση της μονάδας, βεβαιωθείτε πως οι σωληνώσεις σύνδεσης είναι συνδεδεμένες σωστά, πριν ξεκινήσει την λειτουργία του ο συμπιεστής. Σε περίπτωση που ο συμπιεστής ξεκινήσει να λειτουργεί ενώ η βαλβίδα αναρρόφησης είναι ανοιχτή και οι σωληνώσεις σύνδεσης δεν έχουν ακόμα συνδεθεί, θα εισαχθεί αέρας στο εσωτερικό του κυκλώματος και θα προκληθεί αύξηση πίεσης ή ρωγμή στον συμπιεστή με αποτέλεσμα τον τραυματισμό.

6. Απαγορεύεται η εγκατάσταση της μονάδας σε χώρο όπου μπορεί να υπάρχει διαρροή διαβρωτικών αερίων ή εύφλεκτων αερίων.

Σε περίπτωση που υπάρχει διαρροή αερίων γύρω ή κοντά στη μονάδα,

μπορεί να προκληθεί έκρηξη και άλλα ατυχήματα.

7. Μην χρησιμοποιείτε καλώδια επέκτασης για τις ηλεκτρικές συνδέσεις.

Σε περίπτωση που τα καλώδια παροχής ρεύματος και εντολών δεν είναι αρκετά μακριά, παρακαλούμε αντικαταστήστε τα με άλλα καλώδια που έχουν το απαραίτητο μήκος. Λάθος ή κακή σύνδεση μπορεί να οδηγήσει σε ηλεκτροπληξία ή πυρκαγιά.

8. Χρησιμοποιείτε πάντα τους κατάλληλους τύπους καλωδίων βάσει των προδιαγραφών του κατασκευαστή για τις ηλεκτρικές συνδέσεις μεταξύ της εσωτερικής και εξωτερικής μονάδας. Σφίξτε σταθερά τα καλώδια στις κλέμες έτσι ώστε οι ακροδέκτες τους να μην δέχονται εξωτερικές πιέσεις/τάσεις. Ηλεκτρικά καλώδια με ανεπαρκή αντοχή (σε ένταση Ampere), λάθος συνδέσεις καλωδιώσεων και μη ασφαλείς ακροδέκτες μπορεί να προκαλέσουν ηλεκτροπληξία ή πυρκαγιά.

ΕΓΧΕΙΡΙΔΙΟ ΕΓΚΑΤΑΣΤΑΤΗ

ΕΠΙΣΚΕΥΗ ΣΕ ΕΣΩΤΕΡΙΚΑ ΕΞΑΡΤΗΜΑΤΑ

Μην εφαρμόζετε κάποιο μόνιμο επαγωγικό ή χωρητικότητας φορτία στο κύκλωμα, μη διασφαλίζοντας ότι αυτό δεν θα υπερβαίνει την επιτρεπόμενη τάση και το κατά τη λειτουργία του. Εσωτερικά εξαρτήματα ασφαλείας είναι οι μόνοι τύποι που μπορούν να χρησιμοποιηθούν ενώ όταν βρίσκονται σε εύφλεκτο περιβάλλον. Η συσκευή δοκιμής πρέπει να βρίσκεται στο σωστό εύρος. Αντικατάσταση των εξαρτημάτων θα πρέπει να γίνεται μόνο από ανταλλακτικά που προέρχονται από τον κατασκευαστή. Ανταλλακτικά διαφορετικής προέλευσης μπορεί να προκαλέσουν ανάφλεξη του ψυκτικού υγρού σε περίπτωση διαρροής.

ΚΑΛΩΔΙΩΣΗ

Ελέγξτε ότι η καλωδίωση δεν υπόκειται σε φθορά, διάβρωση, υπερβολική πίεση, κραδασμούς, αιχμηρές άκρες ή άλλες δυσμενείς περιβαλλοντικές επιπτώσεις. Ο έλεγχος γίνεται λαμβάνοντας επίσης υπόψη τις συνέπειες της γήρανσης ή των συνεχών κραδασμών από πηγές τέτοιες όπως συμπιεστές ή ανεμιστήρες.

ΑΝΙΧΝΕΥΣΗ ΕΥΦΛΕΚΤΟΥ ΨΥΚΤΙΚΟΥ ΜΕΣΟΥ

Σε καμία περίπτωση δεν πρέπει να χρησιμοποιούνται πιθανές πηγές ανάφλεξης κατά την αναζήτηση ή την ανίχνευση διαρροών ψυκτικού υγρού. Δεν πρέπει να χρησιμοποιείται φακός αλογονιδίου (ή οποιοσδήποτε άλλος ανιχνευτής με γυμνή φλόγα).

ΜΕΘΟΔΟΙ ΕΝΤΟΠΙΣΜΟΥ ΔΙΑΡΡΟΗΣ ΨΥΚΤΙΚΟΥ ΥΓΡΟΥ

Τα υγρά ανίχνευσης διαρροών είναι κατάλληλα για χρήση με τα περισσότερα ψυκτικά, αλλά η χρήση απορρυπαντικών που περιέχουν χλώριο πρέπει να αποφεύγεται καθώς το χλώριο μπορεί να αντιδράσει με το ψυκτικό και να διαβρώσει το χαλκό.

ΠΑΡΟΠΛΙΣΜΟΣ

Πριν από τη διεξαγωγή αυτής της διαδικασίας, είναι απαραίτητο ο τεχνικός να είναι εντελώς εξοικειωμένος με τον εξοπλισμό και όλες τις λεπτομέρειες του. Συνιστάται καλή πρακτική έτσι ώστε όλα τα ψυκτικά μέσα να ανακτώνται με ασφάλεια. Πριν από την εκτέλεση της εργασίας, λαμβάνεται δείγμα λαδιού και ψυκτικού μέσου σε περίπτωση που απαιτείται ανάλυση πριν από την επαναχρησιμοποίηση του ανακτημένου ψυκτικού μέσου. Είναι απαραίτητο η ηλεκτρική τροφοδοσία να είναι διαθέσιμη πριν από την έναρξη της εργασίας.

α. Εξοικειωθείτε με τον εξοπλισμό και τη λειτουργία του.

β. Απομονώστε το ηλεκτρικό σύστημα.

γ. Πριν τη διαδικασία βεβαιωθείτε για τα εξής:

- Μηχανικός εξοπλισμός χειρισμού είναι διαθέσιμος, εάν απαιτείται, για το χειρισμό των φιαλών ψυκτικού μέσου.
- Όλος ο εξοπλισμός ατομικής προστασίας είναι διαθέσιμος και χρησιμοποιείται σωστά.
- Η διαδικασία ανάκτησης εποπτεύεται συνεχώς από αρμόδιο άτομο.
- Ο εξοπλισμός ανάκτησης και οι φιάλες συμμορφώνονται με τα κατάλληλα πρότυπα.

δ. Αφαιρέστε το ψυκτικό σύστημα αν είναι δυνατόν.

ε. Εάν δεν είναι δυνατή η διαδικασία κενού, κάντε κάποιες οπές έτσι, ώστε το ψυκτικό υγρό να μπορεί να διαφύγει από τα διάφορα εξαρτήματα του ψυκτικού κυκλώματος.

ζ. Βεβαιωθείτε ότι η φιάλη βρίσκεται στην ζυγαριά πριν από την ανάκτηση.

η. Ξεκινήστε την αντλία ανάκτησης και λειτουργήστε σύμφωνα με τις

οδηγίες του κατασκευαστή.

- θ. Μην γεμίζετε υπερβολικά τις φιάλες. (Όχι περισσότερο από 80% όγκο υγρού φορτίου).
- ι. Μην υπερβαίνετε τη μέγιστη πίεση λειτουργίας της φιάλης, ακόμη και προσωρινά.
- κ. Όταν οι φιάλες έχουν γεμίσει σωστά και η διαδικασία έχει ολοκληρωθεί, βεβαιωθείτε ότι οι φιάλες και ο εξοπλισμός απομακρύνονται αμέσως από τον χώρο και όλη η μόνωση των βαλβίδων του εξοπλισμού είναι κλειστή.
- λ. Το ανακυκλωμένο ψυκτικό μέσο δεν πρέπει να πληρώνεται σε άλλο ψυκτικό σύστημα, εκτός εάν έχει καθαριστεί και ελεγχθεί.

Σημείωση

Ο εξοπλισμός πρέπει να φέρει την ένδειξη ότι έχει αφαιρεθεί και αδειάσει το ψυκτικό. Η ετικέτα φέρει ημερομηνία και υπογραφή. Για συσκευές που περιέχουν εύφλεκτα ψυκτικά, βεβαιωθείτε ότι υπάρχουν ετικέτες στον εξοπλισμό που αναφέρουν ότι ο εξοπλισμός περιέχει εύφλεκτο ψυκτικό.

ΑΝΑΚΤΗΣΗ ΨΥΚΤΙΚΟΥ ΜΕΣΟΥ

Όταν αφαιρείτε το ψυκτικό από ένα σύστημα, είτε για συντήρηση είτε για παροπλισμό, συνιστάται ως καλή πρακτική να απομακρύνονται με ασφάλεια όλα τα ψυκτικά μέσα.

Κατά τη μεταφορά ψυκτικού σε φιάλες, βεβαιωθείτε ότι χρησιμοποιούνται μόνο κατάλληλες φιάλες ανάκτησης ψυκτικού μέσου. Βεβαιωθείτε ότι είναι διαθέσιμος ο σωστός αριθμός φιαλών για το σύνολο πλήρωσης του συστήματος. Όλες οι φιάλες που πρόκειται να χρησιμοποιηθούν προορίζονται για το ανακτημένο ψυκτικό μέσο και επισημαίνονται για το ψυκτικό αυτό (δηλ. Ειδικές φιάλες για την ανάκτηση ψυκτικού μέσου). Οι φιάλες πρέπει να είναι πλήρεις με βαλβίδα εκτόνωσης της πίεσης και οι συναφείς βαλβίδες διακοπής λειτουργίας σε καλή κατάσταση λειτουργίας. Ο εξοπλισμός ανάκτησης πρέπει είναι σε καλή κατάσταση λειτουργίας με ένα σύνολο οδηγιών σχετικά με τον εξοπλισμό που βρίσκεται στη διάθεσή του και είναι κατάλληλο για την ανάκτηση όλων των κατάλληλων ψυκτικών μέσων, συμπεριλαμβανομένων, κατά περίπτωση, εύφλεκτων ψυκτικών μέσων. Επιπλέον, πρέπει να είναι διαθέσιμη και σε καλή κατάσταση λειτουργίας μια ζυγαριά. Οι εύκαμπτοι σωλήνες πρέπει να είναι πλήρεις με συνδέσμους αποσύνδεσης χωρίς διαρροές και

σε καλή κατάσταση. Πριν χρησιμοποιήσετε την αντλία ανάκτησης, βεβαιωθείτε ότι είναι σε ικανοποιητική κατάσταση λειτουργίας, έχει καλά συντηρηθεί και ότι όλα τα συναφή ηλεκτρικά εξαρτήματα είναι σφραγισμένα για να αποφευχθεί η ανάφλεξη σε περίπτωση απελευθέρωσης ψυκτικού μέσου. Συμβουλευτείτε τον κατασκευαστή σε περίπτωση αμφιβολίας. Το ανακτημένο ψυκτικό μέσο επιστρέφεται στον προμηθευτή ψυκτικού μέσου στη σωστή φιάλη ανάκτησης και το σχετικό σημείωμα μεταφοράς αποβλήτων τοποθετείται. Μην αναμιγνύετε ψυκτικά μέσα σε μονάδες ανάκτησης και ειδικά σε φιάλες.

Εάν πρόκειται να αφαιρεθούν συμπιεστές ή λάδια συμπιεστή, βεβαιωθείτε ότι έχουν εκκενωθεί σε αποδεκτό επίπεδο για να βεβαιωθείτε ότι το εύφλεκτο ψυκτικό μέσο δεν παραμένει εντός του λιπαντικού. Η διαδικασία εκκένωσης πραγματοποιείται πριν από την επιστροφή του συμπιεστή στους προμηθευτές. Για την επιτάχυνση αυτής της διαδικασίας πρέπει να χρησιμοποιείται μόνο ηλεκτρική θέρμανση στο σώμα του συμπιεστή. Όταν το λάδι αποστραγγίζεται από ένα σύστημα, πρέπει να εκτελείται με ασφάλεια.

CONTENTS

THE REFRIGERANT 59-60

PRECAUTIONS..... 61-64

PARTS NAME 65-66

BUTTONS ON THE REMOTE CONTROLLER67

INTRODUCTION FOR BUTTONS OF REMOTE CONTROLLER 68-71

REPLACEMENT OF BATERIES IN REMOTE CONTROLLER72

EMERGENCY OPERATION72

CLEAN AND MAINTENANCE 73-74

TROUBLE – CAUSE – SOLUTION..... 75-77

INSTALLATION DIMENSION DIAGRAM 78-81

SAFETY PRECAUTION81

GROUNDING REQUIREMENT.....82

INSTALLATION OF INDOOR UNIT..... 82-88

INSTALLATION OF OUTDOOR UNIT..... 88-92

VACUUM PUMPING92

OPERATION TEST.....93

LEAKAGE DETECTION..... 94-95

CONFIGURATION OF CONNECTION PIPE 95-96

SAFETY OPERATION OF FLAMMABLE REFRIGERANT96

INSTALLATION NOTES96

MAINTENANCE NOTES..... 97-98

CHECK AFTER INSTALLATION 98-100

SPECIALIST’S MANUAL..... 100-102

 **DANGER:** This symbol indicates a dangerous situation that if not avoided could lead to death or serious injury.

 **WARNING:** This symbol indicates a dangerous situation that if not avoided could lead to death or serious injury.

 **ATTENTION:** This symbol indicates a dangerous situation that if not avoided could lead to minor or moderate damage.

NOTICE: Indicates important information indicate the risk of material damage.

EXCEPTION CLAUSES

Manufacturer will bear no responsibilities when personal injury or property loss is caused by the following reasons.

Damage the product due to improper use or misuse of the product.

Alter, change, maintain or use the product with other equipment without abiding by the instruction manual of manufacturer.

After verification, the defect of product is directly caused by corrosive gas.

After verification, the defects are due to improper operation during transportation of product.

Operate, repair, maintain the unit without abiding by instruction manual or related regulations.

After verification, the problem or dispute is caused by the quality specification or performance of parts and components that produced by other manufacturers.

The damage is caused by natural calamities, bad using environment or force majeure.

THE REFRIGERANT



Appliance filled with flammable gas R32.



Before use the appliance, read the owner's manual first.



Before install the appliance, read the installation manual first.



Before repair the appliance, read the service manual first.

Refrigerant R32: GWP 675

- To realize the function of the air conditioner unit, a special refrigerant circulates in the system. The used refrigerant is the fluoride R32, which is specially cleaned. The refrigerant is flammable and inodorous. Furthermore, it can lead to explosion under certain conditions. But the flammability of the refrigerant is very low. It can be ignited only by fire.
- Compared to common refrigerants, R32 is a nonpolluting refrigerant with no harm to the ozonosphere. The influence upon the reenhouse effect is also lower. R32 has got very good thermodynamic features which lead to high energy efficiency. The units therefore need a less filling.

WARNING:

- DO NOT use means to accelerate the defrosting process or to clean, other than those recommended by the manufacture. Should repair be necessary, contact your nearest authorized Service Center. Any repairs carried out by unqualified personnel may be dangerous. The appliance shall be stored in a room without continuously operating ignition sources. (for example: open flames, an operating gas appliance or an operating electric heater.) DO NOT pierce or burn.
- Appliance shall be installed, operated and stored in a room with a floor area larger than 4m.
- Appliance filled with flammable gas R32. For repairs, strictly follow manufacturer's instructions only. Be aware that refrigerants not contain odor. Read specialist's manual.

1. Frequency band(s) in which the radio equipment operates:
2400MHz-2483.5MHz

2. Maximum radio-frequency power transmitted in the frequency band(s) in which the radio equipment operates: 20dBm

PRECAUTIONS



WARNING

Operation and Maintenance

- ❑ This appliance can be used by children aged from 8 years and above and persons with reduced physical, sensory or mental capabilities or lack of experience and knowledge if they have been given supervision or instruction concerning use of the appliance in a safe way and understand the hazards involved.
- ❑ Children shall not play with the appliance.
- ❑ Cleaning and user maintenance shall not be made by children without supervision.
- ❑ DO NOT connect air conditioner to multi-purpose socket. Otherwise, it may cause fire hazard.
- ❑ Always disconnect power supply when cleaning air conditioner. Otherwise, it may cause electric shock.
- ❑ If the supply cord is damaged, it must be replaced by the manufacturer, its service agent or similarly qualified persons to avoid a hazard.
- ❑ DO NOT wash the air conditioner with water to avoid electric shock.
- ❑ DO NOT spray water on indoor unit. It may cause electric shock or malfunction.
- ❑ After removing the filter, do not touch fins to avoid injury.
- ❑ DO NOT use fire or hair dryer to dry the filter to avoid deformation or fire hazard.
- ❑ Cleaning or maintenance MUST NOT be made by children. Supervision must always be provided by an adult responsible for their safety.
- ❑ Maintenance must be performed by qualified professionals. Otherwise, it may cause personal injury or damage. In such case warranty will be invalid.
- ❑ DO NOT repair air conditioner by yourself. It may cause electric

shock or damage. Please contact your dealer when you need to repair air conditioner.

- ❑ DO NOT insert fingers or objects into air inlet or air outlet. It may cause personal injury or damage.
- ❑ DO NOT block air outlet or air inlet. It may cause malfunction.
- ❑ DO NOT spill water on the remote controller, otherwise the remote controller may be broken.
- ❑ When below phenomenon occurs, please turn off air conditioner and disconnect power immediately and then contact the dealer or qualified professionals for service.
 - Power cord is overheating or damaged.
 - There is abnormal sound during operation.
 - Circuit break trips off frequently.
 - Air conditioner gives off burning smell.
 - There is a leakage from the indoor unit.
- ❑ If the air conditioner operates under abnormal conditions, it may cause malfunction electric shock or fire hazard.
- ❑ When turning on or turning off the unit by emergency operation switch, please press this switch with an insulating object other than metal.
- ❑ DO NOT step on top panel of outdoor unit, or put heavy objects. It may cause damage or personal injury.
- ❑ Installation must be performed by qualified professionals. Otherwise, it may cause personal injury or damage.
- ❑ Must follow the electric safety regulations when installing the unit.
- ❑ According to the local safety regulations, use qualified power supply circuit and circuit break.
- ❑ Install the circuit break. If not, it may cause malfunction.
- ❑ An all-pole disconnection switch having a contact separation of at least 3 mm in all poles should be connected in fixed wiring.
- ❑ Including an circuit break with suitable capacity, please note the following table. Air switch should be included magnet buckle

and heating buckle function, it can protect the circuit-short and overload.

- ❑ Air Conditioner should be properly grounded. Incorrect grounding may cause electric shock.
- ❑ DO NOT use unqualified power cord.
- ❑ Make sure the power supply matches with the requirement of air conditioner. Unstable power supply or incorrect wiring may result in electric shock, fire hazard or malfunction. Please install proper power supply cables before using the air conditioner.
- ❑ Properly connect the live wire, neutral wire and grounding wire of power socket.
- ❑ Be sure to cut off the power supply before proceeding any work related to electricity and safety.
- ❑ DO NOT put through the power before finishing installation.
- ❑ If the supply cord is damaged, it must be replaced by the manufacturer, its service agent or similarly qualified persons to avoid a hazard.
- ❑ The temperature of refrigerant circuit will be high, please keep the interconnection cable away from the copper tube.
- ❑ The appliance shall be installed in accordance with national wiring regulations.
- ❑ Installation must be performed in accordance with the requirement of NEC and CEC by authorized personnel only.
- ❑ The air conditioner is the first class electric appliance. It must be properly grounding with specialized grounding device by a professional. Please make sure it is always grounded effectively, otherwise it may cause electric shock.
- ❑ The yellow-green wire in air conditioner is grounding wire, which cannot be used for other purposes.
- ❑ The grounding resistance should comply with national electric safety regulations.
- ❑ The appliance must be positioned so that the plug is accessible.
- ❑ All wires of indoor unit and outdoor unit should be connected by

a professional.

- ❑ If the length of power connection wire is insufficient please contact the supplier for a new one. Avoid extending the wire by yourself.
- ❑ For the air conditioner with plug the plug should be reachable after finishing installation.
- ❑ For the air conditioner without plug, an circuit break must be installed in the line.
- ❑ If you need to relocate the air conditioner to another place, only the qualified person can perform the work. Otherwise, it may cause personal injury or damage.
- ❑ Select a location which is out of reach for children and far away from animals or plants. If it is unavoidable, please add the fence for safety purpose.
- ❑ The indoor unit should be installed close to the wall.
- ❑ Instructions for installation and use of this product are provided by the manufacturer.
- ❑ The air conditioner is not allowed to use in a room that has running fire (such as fire source, working coal gas ware, operating heater).
- ❑ It is not allowed to drill hole or burn the connection pipe. These tasks shall only be done by a licensed technician to ensure your safety.
- ❑ The air conditioner must be installed in a room that is larger than the minimum room area. The minimum room area is shown on the nameplate or following table a (page 96).
- ❑ Leak test is a must after installation.

Working temperature range

| | Indoor Side DB/WB (°C) | Outdoor Side DB/WB (°C) |
|-----------------|---------------------------|----------------------------|
| Maximum Cooling | 32/23 | 43/26 |
| Maximum Heating | 27/- | 24/18 |

NOTICE:

The operating temperature range (outdoor temperature) for heat pump unit is -15 °C ~ 43 °C.

PARTS NAME

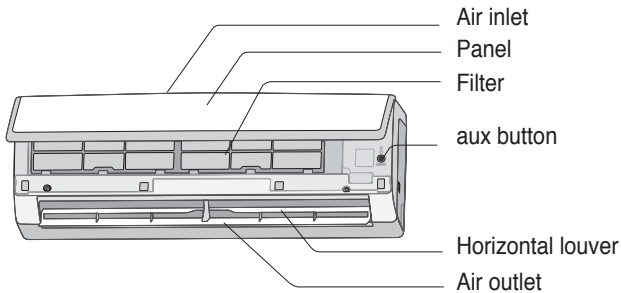

DISPLAY

| | |
|-----------------|----|
| Temp. indicator | 26 |
| Power indicator | ⏻ |

Notice:

Actual product may be different from above graphics. Please refer to actual product.

OUTDOOR UNIT

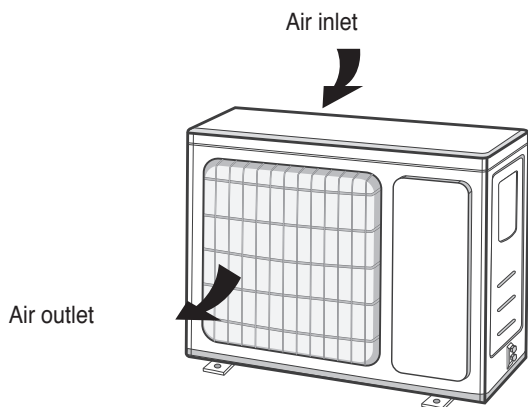

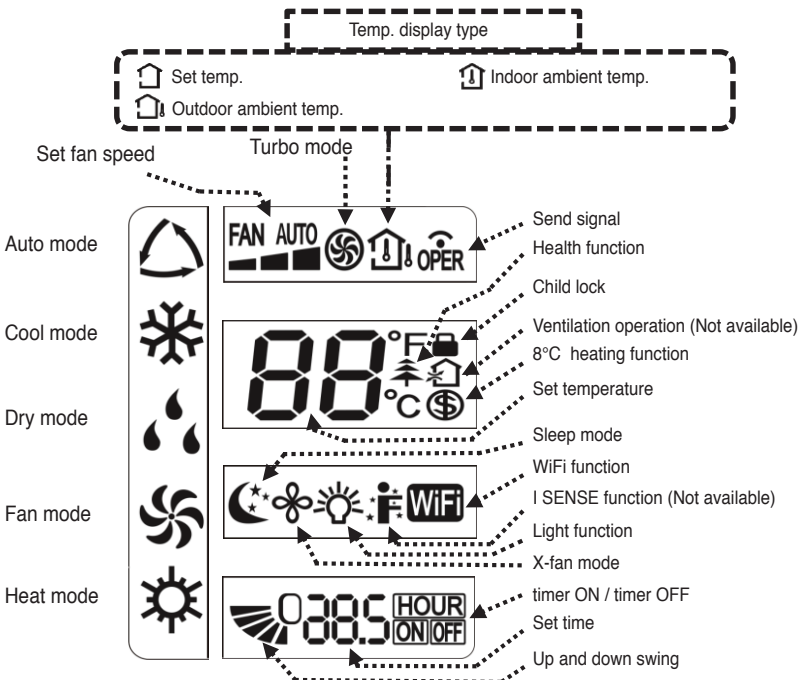
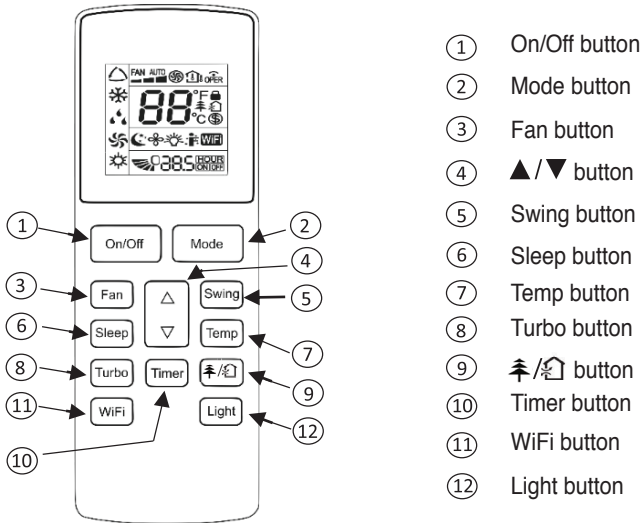

BUTTONS ON THE REMOTE CONTROLLER



INTRODUCTION FOR BUTTONS OF REMOTE CONTROLLER

Note:

- ❑ This is a general use remote controller, it could be used for the air conditioners with multifunction. For some functions, which the model does not have, if press the corresponding button on the remote controller that the unit will keep the original running status.
- ❑ After putting through the power, the air conditioner will give out a “beep” sound. Operation indicator  is ON (red indicator). After that, you can operate the air conditioner by using the remote controller.
- ❑ Under on status, pressing the button on the remote controller, the signal icon  on the display of remote controller will blink once and the air conditioner will give out a “de” sound, which means the signal has been sent to the air conditioner.
- ❑ Under off status, set temperature and clock icon will be displayed on the display of remote controller (If timer on, timer off and light functions are set, the corresponding icons will be displayed on the display of remote controller at the same time). Under on status, the display will show the corresponding set function icons.

1 On/Off button



Press this button to turn on the unit. Press this button again to turn off the unit.

2 MODE button

Each time you press this button, a mode is selected in a sequence that goes from AUTO, COOL, DRY, FAN and HEAT, as following:



3 FAN button

This button is used for setting Fan Speed in the sequence that goes from AUTO, , to , to  then back to Auto.

Note:

- Fan speed under dry mode is low speed.
- X-FAN function: Hold fan speed button for 2 seconds in COOL or DRY mode, the icon  is displayed and the indoor fan will continue operation for a few minutes in order to dry the indoor unit even though you have

turned off the unit. After energization, X-FAN OFF is defaulted. X-FAN is not available in AUTO, FAN or HEAT mode. This function indicates that moisture on evaporator of indoor unit will be blown after the unit is stopped to avoid mould.

- Having set X-FAN function on: After turning off the unit by pressing ON/OFF button indoor fan will continue running for a few minutes. at low speed. In this period, Hold fan speed button for 2 seconds to stop indoor fan directly.
- Having set X-FAN function off: After turning off the unit by pressing ON/OFF button, the complete unit will be off directly.

4 ▲/▼ buttons



Press ▲ or ▼ button to increase or decrease the temperature. In AUTO mode, set temperature is not adjustable.

When setting TIMER ON, TIMER OFF or CLOCK, press ▲ or ▼ button to adjust time. Refer to CLOCK, TIMER ON, TIMER OFF buttons. When setting TIMER ON or TIMER OFF press ▲ or ▼ button to adjust the time.

5 SWING button

Press this button to set up and down swing angle.

6 SLEEP button

In the Cooling or Heating mode, press this button to start sleep mode. Once you set it up, this symbol  appears on remote controller's screen. Press this button again to cancel sleep function and  icon will disappear. If you deactivate the air conditioner, sleep mode will be deactivated. During modes DRY, FAN, AUTO, sleep mode is not available.

7 TEMP button

By pressing this button, you can see indoor set temperature, indoor ambient temperature or outdoor ambient temperature (not available) on indoor unit's display. The setting on remote controller is selected circularly as below:







When selecting  with remote controller, temperature indicator on indoor unit displays outdoor ambient temperature (not available).

8 TURBO button

Press this button to activate / deactivate the Turbo function Under COOL or HEAT mode.

9 button

Press this button to achieve the on and off of healthy and scavenging functions in operation status. Press this button for the first time to start scavenging function; LCD displays  (not available). Press the button for the second time to start healthy and scavenging functions simultaneously; LCD displays  and . Press this button for the third time to quit healthy and scavenging functions simultaneously. Press the button for the fourth time to start healthy function; LCD display . Press this button again to repeat the operation above.

10 TIMER button

- Under ON status, press this button to set TIMER OFF; Under OFF status, press this button to set TIMER ON.
- Press this button once and the characters HOUR ON (OFF) will flash. Meanwhile press “▲” button or “▼” button to adjust timer setting (time will change quickly if holding continually “▲” or “▼” button. Time setting range is 0.5~24 hours. Press this button again to confirm timer setting and the characters HOUR ON (OFF) will stop flashing. If the characters are flashing but you have not press timer button, timer setting status will be quit after 5 seconds. If timer is confirmer, press this button again to cancel timer.

11 WiFi button

Press “WiFi” button to turn on or turn off WiFi function. When WiFi function is turned on, the “WiFi” icon will be displayed on remote controller; Under status of unit off, press “MODE” and “WiFi” buttons simultaneously for 1 second, WiFi module will restore to factory default setting.

- This function is available only in some models.

12 LIGHT button

Press this button to turn on the display’s light and press this button again to turn off the display’s light.

FUNCTION INTRODUCTION FOR COMBINATION BUTTONS

Child lock function. Combination «▲» and «▼» buttons

Press “▲” and “▼” buttons simultaneously for 3 seconds to lock or unlock the

keypad. If the remote controller is locked, symbol «» is displayed. Press them again for 3 seconds to unlock the controller.

Combination “MODE” and “▼” buttons. Change between Fahrenheit and centigrade

At unit OFF, press “MODE” and “▼” buttons simultaneously to switch between °C and °F.

Combination “TEMP” and “TIMER” for Energy Saving

Press “TEMP” and “TIMER” buttons simultaneously in COOL mode to start energy-saving function. Nixie tube on the remote controller displays «SE». Repeat the operation to quit the function.

Combination “TEMP” and “TIMER” for 8°C Heating

Press “TEMP” and “TIMER” buttons simultaneously in HEAT mode to start 8 °C Heating Function. Nixie tube on the remote controller displays  and a selected temperature of 8 °C (46 °F if Fahrenheit is adopted). Repeat the operation to quit the function.

AUTO CLEAN FUNCTION

Under unit off status, hold “MODE” and “FAN” buttons simultaneously for 5 seconds to turn on or off the AUTO CLEAN function. When the AUTO CLEAN function is turned on, indoor displays “CL”. During the auto clean process of evaporator, the unit will perform fast cooling or fast heating. There may be some noise, which is the sound of flowing liquid or thermal expansion or cold shrinkage. The air conditioner may blow cold or warm air, which is a normal phenomenon. During cleaning process, please make sure the room is well ventilated to avoid affecting the comfort.

Note:

- The AUTO CLEAN function can only work under normal ambient temperature. If the room is dusty, clean it once a month. If not, clean it once every three months. After the auto clean function is turned on, you can leave the room. When auto clean is finished, the air conditioner will enter standby status.

REPLACEMENT OF BATERIES IN REMOTE CONTROLLER

- 1 Press the back side of remote controller marked with and then push out the cover of battery box along the arrow direction.
- 2 Replace two 7# (AAA 1.5V) dry batteries, and make sure the position of “+” and “-“ polar are correct.
- 3 Reinstall the cover of battery box.

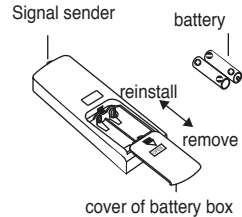

NOTICE:

- During operation, point the remote control signal sender at the receiving window on indoor unit.
- The distance between signal sender and receiving window should be no more than 8 m, and there should be no obstacles between them.
- Signal may be interfered easily in the room where there is fluorescent lamp or wireless telephone; remote controller should be close to indoor unit during operation.
- Replace new batteries of the same model when replacement is required.
- When you do not use remote controller for a long time, please take out the batteries.
- If the display on remote controller is fuzzy or there is no display, please replace batteries.

Emergency operation

If remote controller is lost or damaged, please use auxiliary button to turn on or turn off the air conditioner. The operation in details are as below. Open panel, press aux button to turn on or turn off the air conditioner. When the air conditioner is turned on, it will operate under Auto mode.

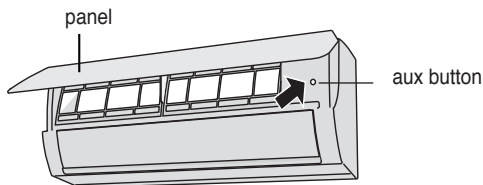

WARNING

Use insulated object to press the auto button.

CLEAN AND MAINTENANCE

WARNING

- Turn off the air conditioner and disconnect the power before cleaning the air conditioner to avoid electric shock.
- DO NOT wash the air conditioner with water to avoid electric shock.
- DO NOT use volatile liquid to clean the air conditioner.

Clean surface of indoor unit

When the surface of indoor unit is dirty, it is recommended to use a soft dry cloth or wet cloth to wipe it.

Notice: Do not remove the panel when cleaning it.

Clean Filter

1. Open panel.

Pull out the panel to a certain angle as shown in the fig.

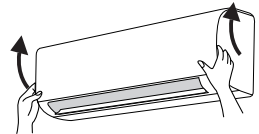

2. Remove filter.

Remove filter as indicated in the fig.

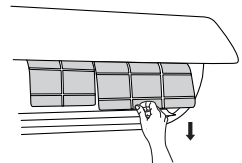

3. Clean filter.

- Use dust catcher or water to clean the filter.
- When the filter is very dirty, use the water (below 45°C) to clean it, and then put it in a shady and cool place to dry.

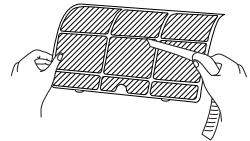

4. Install filter.

Install properly the filter and then close panel cover tightly.

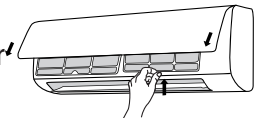

WARNING

- Filter must be cleaned every three months. If there is much dust in the operation environment cleaning frequency is recommended.
- After removing the filter, do not touch fins to avoid injury.

- DO NOT use fire or hair dryer to dry the filter. This may cause deformation or fire hazard.
- DO NOT clean the healthy filters with water. These filters must be cleaned only with a vacuum cleaner or simply by shaking them on the balcony.

Note: Basic points that needs to be checked before use in case you have not used for a long time the air conditioner.

1. Check whether air inlets and air outlets are blocked.
2. Check whether air switch, plug and socket are in good condition.
3. Check whether filter is clean.
4. Check whether mounting bracket for outdoor unit is damaged or corroded. If yes, please contact dealer.
5. Check whether drainage pipe is damaged.

Note: Basic points that needs to be checked before you stop using your air conditioner for a long time.

1. Disconnect power supply.
2. Clean filter and front panel of indoor unit.
3. Check whether mounting bracket for outdoor unit is damaged or corroded. If yes, please contact dealer.

Notice for recycling

1. Many packing materials are recyclable materials. Please dispose them in appropriate recycling unit.
2. If you want to dispose the air conditioner, please contact local dealer or consultant service center for the correct disposal method.

MALFUNCTION ANALYSIS

General phenomenon analysis

Please check below items before asking for maintenance. If the malfunction still cannot be eliminated, please contact local dealer or qualified professionals.

TROUBLE – CAUSE – SOLUTION

| Phenomenon | Check for | Solution |
|---|---|--|
| Indoor unit cannot receive remote controller's signal or remote controller has no action. | Whether it is interfered severely (such as static electricity, stable voltage)? | Pull out the plug. Reinsert the plug after about 3 minutes, and then turn on the unit again. |
| | Whether remote controller is within the signal receiving range? | Signal receiving range is 8 m. |
| | Whether there are obstacles? | Remove obstacles. |
| | Whether remote controller is pointing at the receiving window? | Select proper angle and point the remote controller at the receiving window on indoor unit. |
| | Is sensitivity of remote controller low; fuzzy display and no display? | Check the batteries. If the power of batteries is too low, please replace them. |
| | No display when operating remote controller? | Check whether remote controller appears to be damaged. If yes, replace it. |
| | Fluorescent lamp in room? | <ul style="list-style-type: none"> • Take the remote controller close to indoor unit. • Turn off the fluorescent lamp and then try it again. |
| No air emitted from indoor unit. | Air inlet or air outlet of indoor unit is blocked? | Remove obstacles. |
| | Under heating mode, indoor temperature is reached to set temperature? | After reaching to set temperature, indoor unit will stop blowing out air. |
| | Heating mode is turned on just now? | In order to prevent blowing out cold air, indoor unit will be started after delaying for several minutes, which is a normal phenomenon. |

| Phenomenon | Check for | Solution |
|--|---|--|
| Air conditioner cannot operate. | Power failure? | Wait until power recovery. |
| | Is plug loose? | Reinsert the plug. |
| | Air switch trips off or fuse is burnt out? | Ask professional to replace air switch or fuse. |
| | Wiring has malfunction? | Ask professional to replace it. |
| | Unit has restarted immediately after stopping operation? | Wait for 3 minutes, and then turn on the unit again. |
| | Whether the function setting for remote controller is correct? | Reset the function. |
| Mist is emitted from indoor unit's air outlet. | Indoor temperature and humidity is high? | Because indoor air is cooled rapidly. After a while, indoor temperature and humidity will be decrease and mist will disappear. |
| Set temperature cannot be adjusted. | Unit is operating under auto mode? | Temperature can't be adjusted under auto mode. Please switch the operation mode if you need to adjust temperature. |
| | Your required temperature exceeds the set temperature range? | Set temperature range: 16°C ~ 30 °C. |
| Cooling/Heating effect is not good. | Voltage is too low? | Wait until the voltage resumes normal. |
| | Filter is dirty? | Clean the filter. |
| | Set temperature is in proper range? | Adjust temperature to proper range. |
| | Door and window are open? | Close door and window. |
| Odours are emitted. | Whether there is odour source, such as furniture and cigarette, etc | <ul style="list-style-type: none"> • Eliminate the odour source. • Clean the filter. |

| Phenomenon | Check for | Solution |
|-------------------------------------|---|--|
| Air Conditioner suddenly turned on. | Whether there is interference, such as thunder, wireless devices, etc.? | Disconnect power, put back power, and then turn on the unit again. |
| Outdoor unit has vapor. | Heating mode is turned on? | During defrosting under heating mode, it may generate vapor, which is a normal phenomenon. |
| “Water flowing” noise. | Air conditioner is turned on or turned off just now? | The noise is the sound of refrigerant flowing inside the unit, which is a normal phenomenon. |
| Cracking noise. | Air conditioner is turned on or turned off just now? | This is the sound of friction caused by expansion and/or contraction of panel or other parts due to the change of temperature. |

Error Code

When air conditioner status is abnormal, temperature indicator on indoor unit will blink to display corresponding error code. Please refer to below list for identification of error code.

| Error code | Troubleshooting |
|------------------------|--|
| E5, E8, U8, H6, H3, E1 | It can be eliminated after restarting the unit. If not, please contact qualified professional for service. |
| C5, F1, F2, F0 | Please contact authorized qualified technician. |

Note: If there are other error codes, please contact qualified professionals for service.

Please turn off the air conditioner, take out the plug and contact the authorized licensed technician G.E.DIMITRIOU SA, tel ☎ +30 210 5386490 in case a problem of below notes occurs.

! WARNING

- When below phenomenon occurs, please turn off air conditioner and disconnect power immediately and then contact the dealer or qualified professional for service.
- Power cord is overheating or damaged.
- There is abnormal sound during operation.
- Air switch trips off frequently.
- Air conditioner gives off burning smell.
- There is a leakage from the indoor unit.
- DO NOT repair or refit the air conditioner by yourself.
- If the air conditioner operates under abnormal conditions, it may cause malfunction, electric shock or fire hazard.

INSTALLATION DIMENSION DIAGRAM

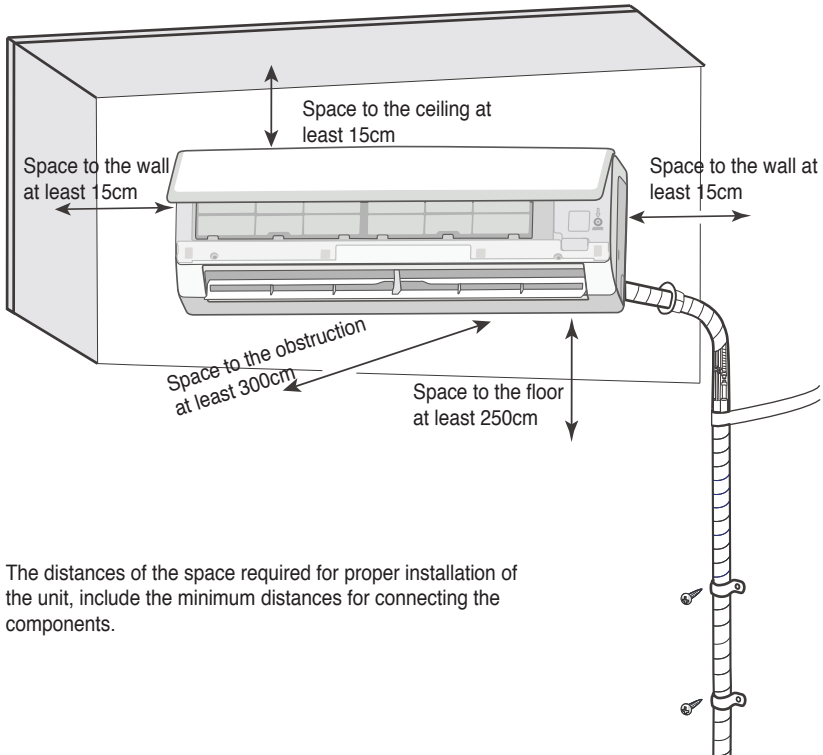

The distances of the space required for proper installation of the unit, include the minimum distances for connecting the components.

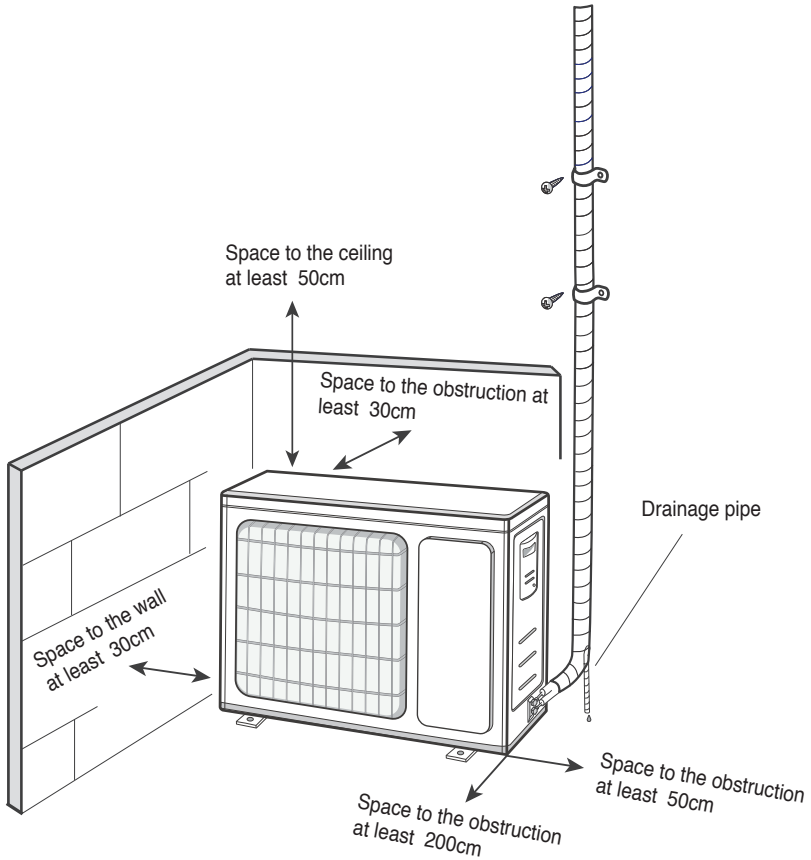

Tools for installation

| | | |
|-----------------------|----------------|------------------|
| Level meter | Screw driver | Impact drill |
| Drill head | Pipe expander | Torque wrench |
| Open-end wrench | Pipe cutter | Leakage detector |
| Vacuum pump | Pressure meter | Universal meter |
| Inner hexagon spanner | | Measuring tape |

Note:

- Please contact the local agent for installation.
- DO NOT use unqualified power cord.

Selection of installation location**Basic requirement**

Installing the unit in the following places may cause malfunction. If it is unavoidable, please consult the local dealer.

1. The place with strong heat sources, vapors, flammable or explosive gas, or volatile objects spread in the air.
2. The place with high-frequency devices (such as welding machine, medical equipment).
3. The place near coast area.
4. The place with oil or fumes in the air.
5. The place with sulfureted gas.
6. Other places with special circumstances.
7. The appliance shall not be installed in the laundry.
8. It is not allowed to be installed on the unstable or motive based structure (such as a truck) or in the corrosive environment (such as chemical factory).

Indoor unit

1. There should be no obstruction near air inlet and air outlet.
2. Select a location where the condensation water can be dispersed easily and will not affect other people.
3. Select a location which is convenient to connect the outdoor unit and near the power socket.
4. Select a location which is out of reach for children.
5. The location should be able to with stand the weight of indoor unit and will not increase noise and vibration.
6. The appliance must be installed 2.5 m.
7. DO NOT install the indoor unit right above the electric appliance.
8. Please try your best to keep way from fluorescent lamp.

Outdoor unit

1. Select a location where the noise and outflow air emitted by the outdoor unit will not affect neighborhood.
2. The location should be well ventilated and dry, in which the outdoor unit will not be exposed directly to sunlight or strong wind.
3. The location should be able to withstand the weight of outdoor unit.
4. Make sure that the installation follows the requirement of installation dimension diagram.
5. Select a location which is out of reach for children and far away from animals or plants. If it is unavoidable, please add the fence for safety purpose.

SAFETY PRECAUTION

1. Must follow the electric safety regulations when installing the unit.
2. According to the local safety regulations, use qualified power supply circuit and air switch.
3. Make sure the power supply matches with the requirement of air conditioner. Unstable power supply or incorrect wiring may result in electric shock, fire hazard or malfunction. Please install proper power supply cables before using the air conditioner.
4. Properly connect the live wire, neutral wire and grounding wire of power socket.
5. Be sure to cut off the power supply before proceeding any work related to electricity and safety.
6. Do not put through the power before finishing installation.
7. If the supply cord is damaged, it must be replaced by the manufacturer, its service agent or similarly qualified persons in order to avoid a hazard.
8. The temperature of refrigerant circuit will be high, please keep the interconnection cable away from the copper tube.
9. The appliance shall be installed in accordance with national wiring regulations.



Please notice that the unit is filled with flammable gas R32. Inappropriate treatment of the unit involves the risk of severe damages of people and material. Details to this refrigerant are found in chapter “refrigerant”.

GROUNDING REQUIREMENT

1. The air conditioner is the first class electric appliance. It must be properly grounding with specialized grounding device by a professional. Please make sure it is always grounded effectively, otherwise it may cause electric shock.
2. The yellow-green wire in air conditioner is grounding wire, which cannot be used for other purposes.
3. The grounding resistance should comply with national electric safety regulations.
4. The appliance must be positioned so that the plug is accessible.
5. An all-pole disconnection switch having a contact separation of at least 3 mm in all poles should be connected in fixed wiring.

Including an air switch with suitable capacity, please note the following table. Air switch should be included magnet buckle and heating buckle function, it can protect the circuit-short and overload. (Caution: please do not use the fuse only for protecting the circuit).

| Air-conditioner | Air switch capacity |
|-----------------|---------------------|
| 9K & 12K | 10A |
| 17K & 21K | 16A |

Installation of indoor unit

Step one: Choosing installation location

Recommend the installation location and confirm it with client.

Step two: Install wall-mounting frame

1. Hang the wall-mounting frame on the wall; adjust it in horizontal position with the level meter and then point out the screw fixing holes on the wall.
2. Drill the screw fixing holes on the wall with impact drill (the specifications

of drill head should be same as the plastic expansion particle) and then fill the plastic expansion particles in the holes

3. Fix the wall-mounting frame on the wall with tapping screws and then check if the frame is firmly installed by pulling the frame. If the plastic expansion particle is loose, please drill another fixing hole nearby.

Step three: Open piping hole

1. Choose the position of piping hole according to the direction of outlet pipe. The position of piping hole should be a little lower than the wall-mounted frame, shown as below.

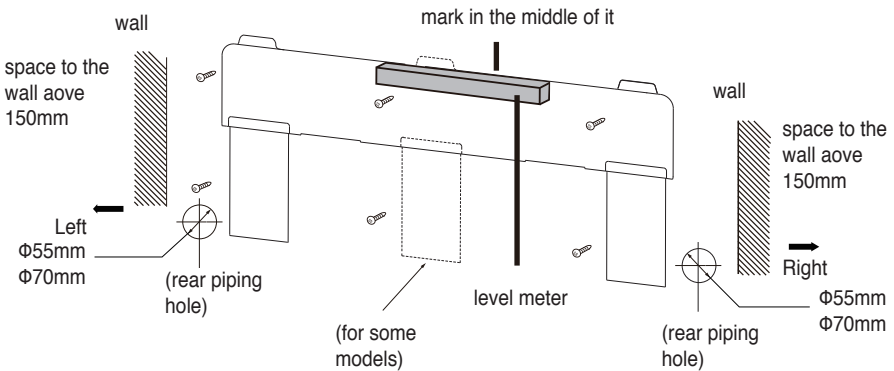

NOTE:

- The wall panel is for illustrative purposes only, please refer to the actual installation.
 - The wall panel is for illustrative purposes only, please refer to the actual installation. Please refer to the actual circumstances for the number of screws and the position of screws.
2. When installation is finished, pull the mounting nut with torque wrench. Plate with hand to confirm whether it is fixed tightly. The force distribution for all screws should be uniform.
 3. Open a piping hole with the diameter of $\Phi 55$ or $\Phi 70$ on the selected outlet pipe position. In order to drain smoothly, slant the piping hole on the wall slightly downward to the outdoor side with the gradient of 5-10°.

Note:

- Pay attention to dust prevention and take relevant safety measures when opening the hole.
- The plastic expansion particles are not provided and should be bought locally.

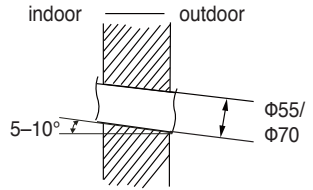

Step four: Outlet pipe

1. The pipe can be led out in the direction of right, rear right, left or rear left.
2. When select leading out the pipe from left or right, please cut off the corresponding hole on the bottom case.

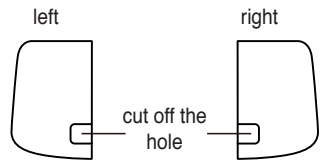
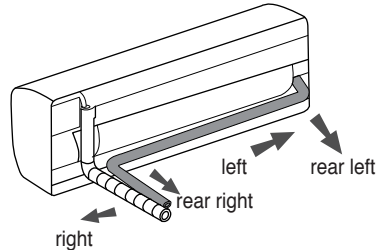

Step five: Connect the pipe of indoor unit

1. Aim the pipe joint at the corresponding Bellmouth.
2. Pretightening the union nut with hand.
3. Adjust the torque force by referring to the following sheet. Place the open-end wrench on the pipe joint and place the torque wrench on the union nut. Tighten the union nut with torque wrench.

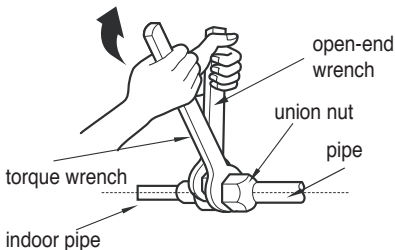
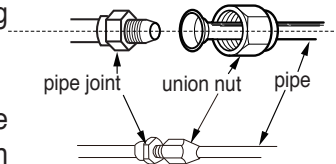

| Hex nut diameter | tightening torque (N-m) |
|------------------|-------------------------|
| 1/4" | 15~20 |
| 3/8" | 30~40 |
| 1/2" | 45~55 |
| 5/8" | 60~65 |
| 3/4" | 70~75 |

4. Wrap the indoor pipe and joint of connection pipe with insulating pipe, and then wrap it with tape.

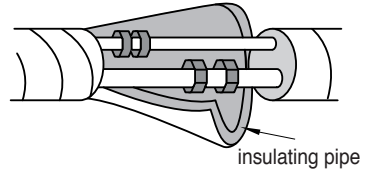

Step six: Install drain hose

1. Connect the drain hose to the outlet pipe of indoor unit.

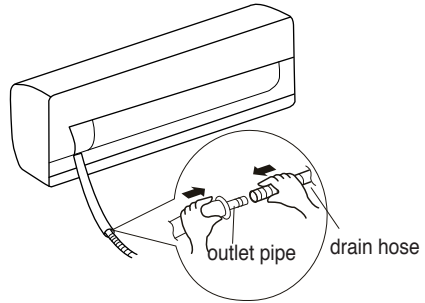

2. Bind the joint with tape.

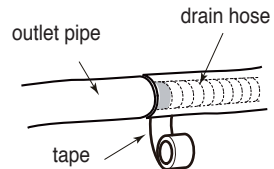

Note:

- Add insulating pipe in the indoor drain hose in order to prevent condensation.
- The plastic expansion particles are not provided.

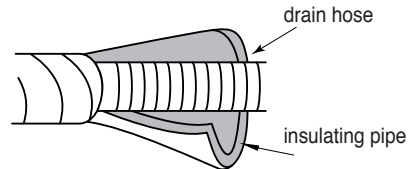

Step seven: Connect wire of indoor unit

Note:

- All wires of indoor unit and outdoor unit should be connected by a professional.
- If the length of power connection wire is insufficient, please contact the supplier for a new one. DO NOT extend the wire by yourself.
- For the air conditioner with plug, make sure that the plug is reachable after installation.
- For the air conditioner without plug, an air switch must be installed in the line. The air switch should be all-pole parting and the contact parting distance should be more than 3 mm.

1. Open the panel, remove the screw on the wiring cover and then take down the cover.

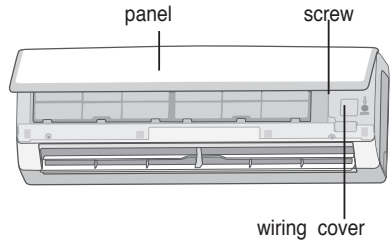

2. Make the power connection wire go through the cable-cross hole at the back of indoor unit and then pull it out from the front side.

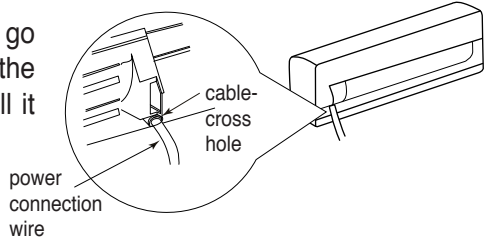

3. Remove the wire clip; connect the power connection wire to the wiring terminal according to the color; tighten the screw and then fix the power connection wire with wire clip.

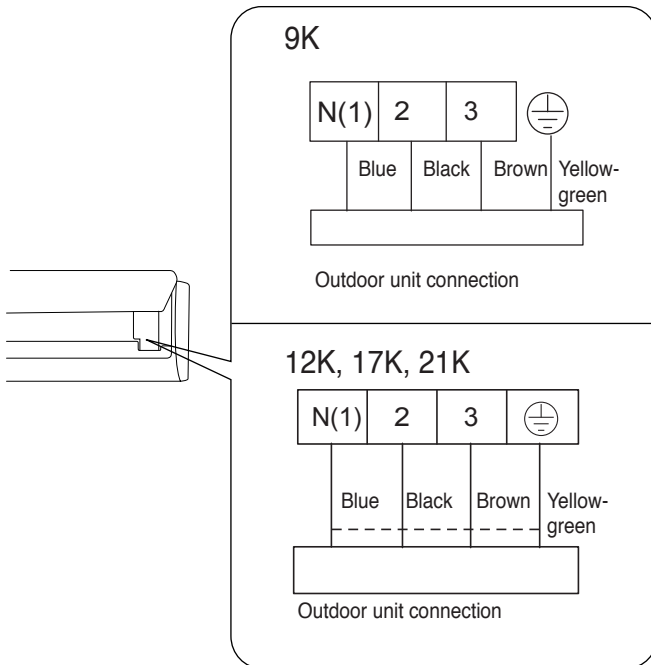

Note: The wiring board is for reference only, please refer to the actual one.

4. Put wiring cover back and then tighten the screw.
5. Close the panel.

Step eight: Bind up pipe

1. Bind up the connection pipe, power cord and drain hose with the band.

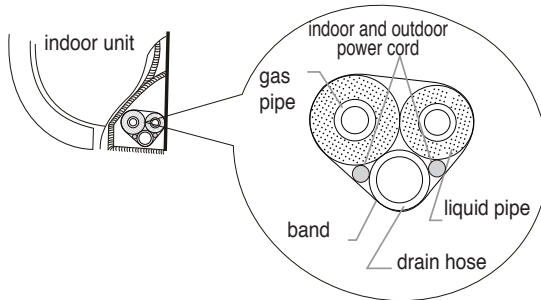

2. Reserve a certain length of drain hose and power cord for installation when binding them. When binding to a certain degree, separate the indoor power and then separate the drain hose.

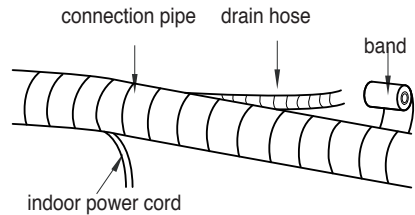

3. Bind them evenly.
4. The liquid pipe and gas pipe should be bound separately at the end.

Note:

- The power cord and control wire cannot be crossed or winding.
- The drain hose should be bound at the bottom.

Step nine: Hang the indoor unit

1. Put the bound pipes in the wall pipe and then make them pass through the wall hole.
2. Hang the indoor unit on the wall-mounting frame.
3. Stuff the gap between pipes and wall hole with sealing gum.

4. Fix the wall pipe.
5. Check if the indoor unit is installed firmly and closed to the wall.

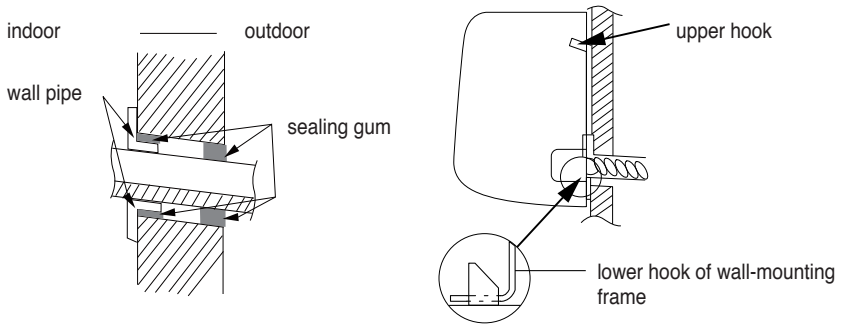

Note:

- Do not bend the drain hose too excessively in order to prevent blocking.

INSTALLATION OF OUTDOOR UNIT

Step one: Fix the support of outdoor unit (select it according to the actual installation situation)

1. Select installation location according to the house structure.
2. Fix the support of outdoor unit on the selected location with expansion screws.

Note:

- Take sufficient protective measures when installing the outdoor unit.
- Make sure the support can withstand at least four times of the unit weight.
- The outdoor unit should be installed at least 3 cm above the floor in order to install drain joint.
- For the unit with cooling capacity of 2300W~5000W, 6 expansion screws are needed; for the unit with cooling capacity of 6000W ~8000W, 8 expansion screws are needed; for the unit with cooling capacity of 10000W ~16000W, 10 expansion screws are needed.

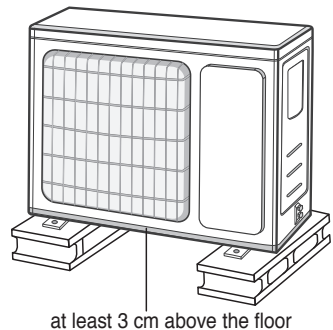

Step two: Install drain joint

1. Connect the outdoor drain joint into the hole on the chassis, as shown in the picture below.
2. Connect the drain hose into the drain vent.

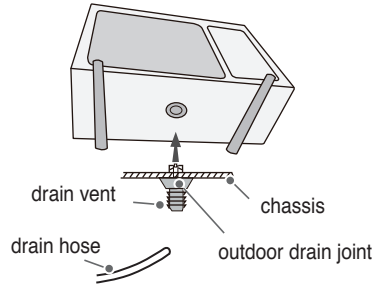

Note: As for the shape of drainage joint, please refer to the current product. Do not install the drainage joint in the severe cold area. Otherwise, it will be frosted and then cause malfunction.

Step three: Fix outdoor unit

1. Place the outdoor unit on the support.
2. Fix the foot holes of outdoor unit with bolts.

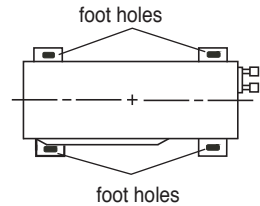

Step four: Connect indoor and outdoor pipes

1. Remove the screw on the right handle of outdoor unit and then remove the handle.

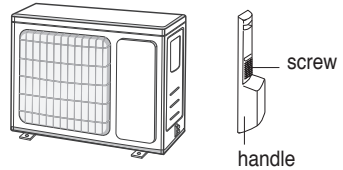

Note: When there're multiple cables passing through it, the cross-hole of handle should be knocked off and eliminate the sharp burrs for avoid damaging the cables.



2. Remove the screw cap of valve and aim the pipe joint at the bellmouth of pipe.

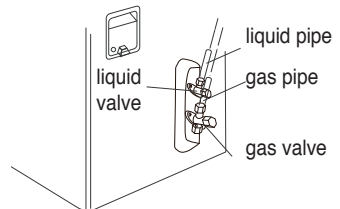

3. Pretightening the union nut with hand.

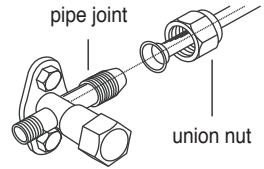

4. Tighten the union nut with torque wrench by referring to the sheet below.

| Hex nut diameter | Tightening torque (N-m) |
|------------------|-------------------------|
| 1/4" | 15~20 |
| 3/8" | 30~40 |
| 1/2" | 45~55 |
| 5/8" | 60~65 |
| 3/4" | 70~75 |

Step five: Connect outdoor electric wire

1. Remove the wire clip; connect the power connection wire and signal control wire (only for cooling and heating unit) to the wiring terminal according to the color; fix them with screws.

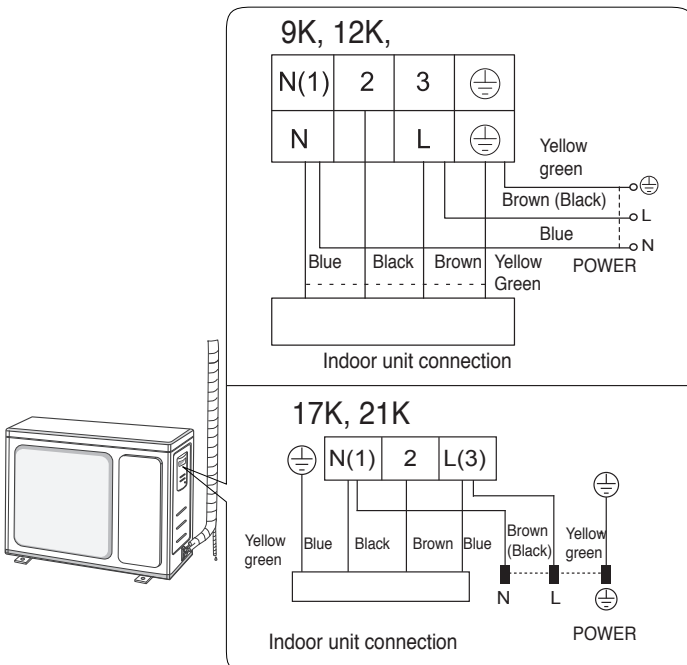

Note: The wiring board is for reference only. Please refer to the actual one.

- Fix the power connection wire and signal control wire with wire clip (only for cooling and heating unit).

Note:

- After tightening the screw, pull the power cord slightly to check if it is firm.
- Never cut the power connection wire to prolong or shorten the distance.

Step six: Neaten the pipes

- The pipes should be placed along the wall, bent reasonably and hidden possibly. Min. semidiameter of bending the pipe is 10 cm.
- If the outdoor unit is higher than the wall hole, you must set a U-shaped curve in the pipe before pipe goes into the room, in order to prevent rain from getting into the room.

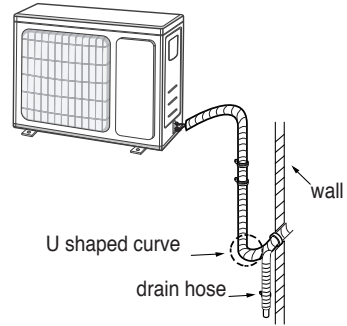

Note:

The trough-wall height of drain hose should be higher than the outlet pipe hole of indoor unit.

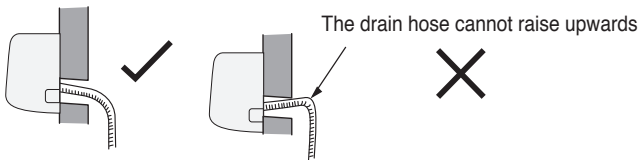

The water outlet cannot be placed in water in order to drain smoothly.

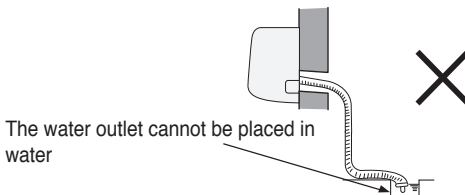

Slant the drain hose slightly downwards. The drain hose cannot be curved, raised and fluctuant etc.

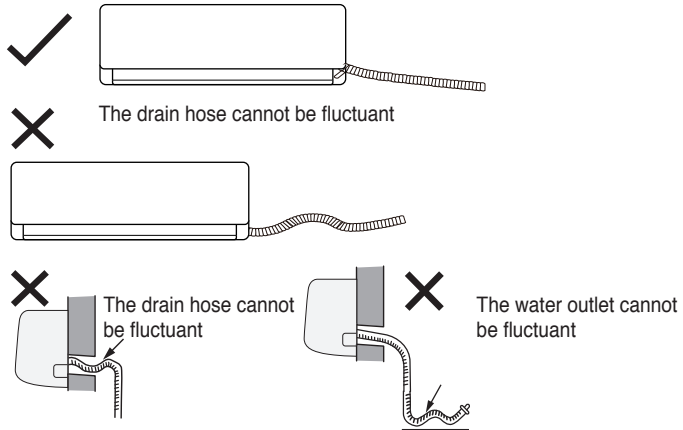

VACUUM PUMPING

1. Remove the valve caps on the liquid valve and gas valve and the nut of refrigerant charging vent.
2. Connect the charging hose of piezometer to the refrigerant charging vent of gas valve and then connect the other charging hose to the vacuum pump.
3. Open the piezometer completely and operate for 10-15 minutes to check if the pressure of piezometer remains in -0.1MPa.
4. Close the vacuum pump and maintain this status for 1-2 minutes to check if the pressure of of piezometer remains in -0.1MPa. If the pressure decreases, there may be leakage.
5. Remove the piezometer, open the valve core of liquid valve and gas valve completely with inner hexagon spanner.
6. Tighten the screw caps of valves and refrigerant charging vent.
7. Reinstall the handle.

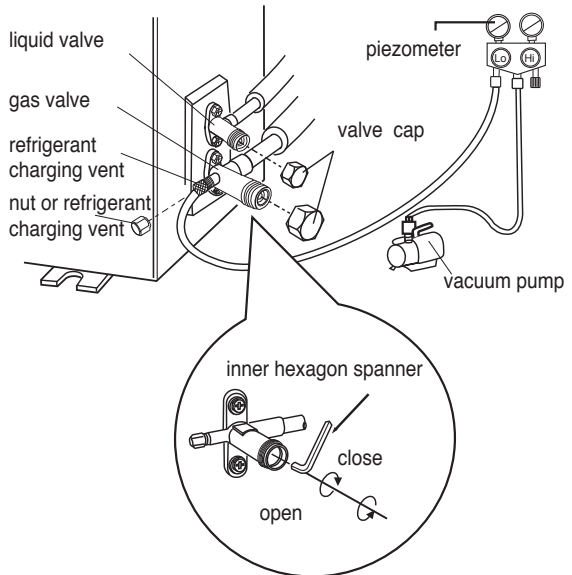

OPERATION TEST

Pipe expanding method

Note:

Improper pipe expanding is the main cause of refrigerant leakage. Please expand the pipe according to the following steps:

A: Cut the pipe

- Confirm the pipe length according to the distance of indoor unit and outdoor unit.
- Cut the required pipe with pipe cutter.

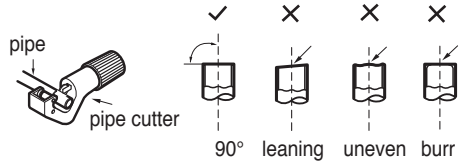

B. Remove the burrs

- Remove the burrs with shaper and prevent the burrs from getting into the pipe.

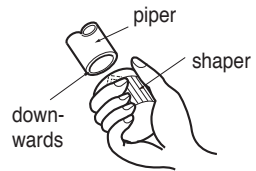

C. Put on suitable insulating pipe.

D. Put on the unit nut.

- Remove the union nut on the indoor connection pipe and outdoor valve; install the union nut on the pipe.

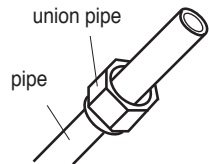

E: Expand the port

- Expand the port with expander.

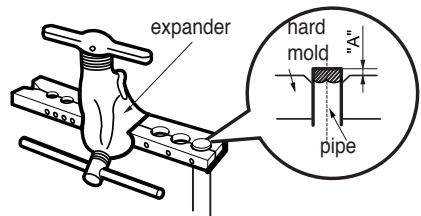

Note:

- «A» is different according to the diameter, please refer to the sheet below:

| Outer diameter (mm) | A (mm) Maximum | A (mm) Minimum |
|---------------------|----------------|----------------|
| Φ6 – 6.35 (1/4") | 1.3 | 0.7 |
| Φ9.52 (3/8") | 1.6 | 1.0 |
| Φ12 – 12.7 (1/2") | 1.8 | 1.0 |
| Φ15.8 – 16 (5/8") | 2.4 | 2.2 |

F: Inspection

- Check the quality of expanding port. If there is any blemish, expand the port again according to the steps above.

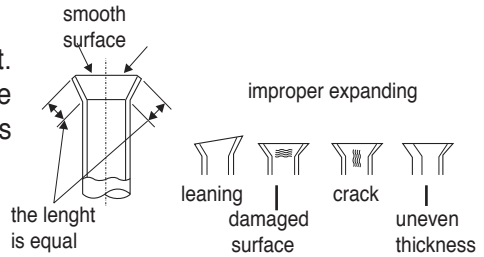

LEAKAGE DETECTION

- With leakage detector:
Check if there is leakage with leakage detector.
- With soap water:
If leakage detector is not available, please use soap water for leakage detection. Apply soap water at the suspected position and keep the soap water for more than 3 minutes. If there are air bubbles coming out of this position, there is a leakage.

Test operation

1. Preparation of test operation

- Specify the important notes for air conditioner to the client.

2. Method of test operation

- Put through the power, press ON/OFF button on the remote controller to start operation.
- Press MODE button to select AUTO, COOL, DRY, FAN and HEAT to check whether the operation is normal or not.
- If the ambient temperature is lower than 16°C, the air conditioner cannot start cooling.

CONFIGURATON OF CONNECTION PIPE

- Standard length of connection pipe 5 m, 7.5 m, 8 m.
- Minimum length of connection pipe 3 m.
- Maximum length of connection pipe as below:

| Cooling Capacity | Max length of connection pipe |
|---|-------------------------------|
| 5000 (BTU/h) (1465W) 7000 (BTU/h) (2051W) 9000 (BTU/h) (2637W) | 15 |
| 12000 (BTU/h) (3516W) | 20 |
| 18000 (BTU/h) (5274W) 24000 (BTU/h) (7032W) | 25 |
| 28000 (BTU/h) (8204W) 36000 (BTU/h) (10548W) 42000 (BTU/h) (12306W) 48000 (BTU/h) (14064W) | 30 |

4. The additional refrigerant oil and refrigerant charging required after prolonging connection pipe.

- After the length of connection pipe is prolonged for 10 m at the basis of standard length, you should add 5 ml of refrigerant oil for each additional 5 m of connection pipe. The calculation method of additional refrigerant charging amount (on the basis of liquid pipe).
- Additional refrigerant charging amount = prolonged length of liquid pipe x additional refrigerant charging amount per meter.
- Basing on the length of standard pipe, add refrigerant according to the requirement as shown in the table. The additional refrigerant charging amount per meter is different according to the diameter of liquid pipe. See the following sheet.

Configuration of connection pipe

| Diameter of connection pipe mm | | Indoor unit throttle | Outdoor unit throttle | |
|-----------------------------------|--------------|---|-------------------------|--------------------------------|
| Liquid pipe | Gas pipe | Cooling only, cooling and heating (g / m) | Cooling only (g / m) | Cooling and heating (g / m) |
| 1/4" | 3/8" or 1/2" | 16 | 12 | 16 |
| 1/4" or 3/8" | 5/8" or 3/4" | 40 | 12 | 40 |
| 1/2" | 3/4" or 7/8" | 80 | 24 | 96 |
| 5/8" | 1" or 1 1/4" | 136 | 48 | 96 |
| 3/4" | - | 200 | 200 | 200 |
| 7/8" | - | 280 | 280 | 280 |

Note: The additional refrigerant charging amount in Sheet 2 is recommended value, not compulsory.

Safety operation of flammable refrigerant

Qualification requirement for installation and maintenance man

- All the work men who are engaging in the refrigeration system should bear the valid certification awarded by the authoritative organization and the qualification for dealing with the refrigeration system recognized by this industry. If it needs other technician to maintain and repair the appliance, they should be supervised by the person who bears the qualification for using the flammable refrigerant.
- It can only be repaired by the method suggested by the equipment's manufacturer.

INSTALLATION NOTES

- The air conditioner is not allowed to use in a room that has running fire (such as fire source, working coal gas ware, operating heater).
- It is not allowed to drill hole or burn the connection pipe.
- The air conditioner must be installed in a room that is larger than the minimum room area. The minimum room area is shown on the nameplate or following table a.
- Leak test is a must after installation.

Table a - Minimum room area (m²)

| | | | | | | | | |
|-------------------------------------|--------------------|------|------|------|------|-----|------|------|
| Minimum room area (m ²) | Charge amount (kg) | ≤1.2 | 1.3 | 1.4 | 1.5 | 1.6 | 1.7 | 1.8 |
| | Floor location | / | 14.5 | 16.8 | 19.3 | 22 | 24.8 | 27.8 |
| | Window mounted | / | 5.2 | 6.1 | 7 | 7.9 | 8.9 | 10 |
| | Wall mounted | / | 1.6 | 1.9 | 2.1 | 2.4 | 2.8 | 3.1 |
| | Ceiling mounted | / | 1.1 | 1.3 | 1.4 | 1.6 | 1.8 | 2.1 |

| | | | | | | | | |
|-------------------------------------|--------------------|------|------|------|------|------|------|------|
| Minimum room area (m ²) | Charge amount (kg) | 1.9 | 2 | 2.1 | 2.2 | 2.3 | 2.4 | 2.5 |
| | Floor location | 31 | 34.3 | 37.8 | 41.5 | 45.4 | 49.4 | 53.6 |
| | Window mounted | 11.2 | 12.4 | 13.6 | 15 | 16.3 | 17.8 | 19.3 |
| | Wall mounted | 3.4 | 3.8 | 4.2 | 4.6 | 5 | 5.5 | 6 |
| | Ceiling mounted | 2.3 | 2.6 | 2.8 | 3.1 | 3.4 | 3.7 | 4 |

MAINTENANCE NOTES

- Check whether the maintenance area or the room area meet the requirement of the nameplate.
- It is only allowed to be operated in the rooms that meet the requirement of the nameplate.
- Check whether the maintenance area is well-ventilated.
- The continuous ventilation status should be kept during the operation process.
- Check whether there is fire source or potential fire source in the maintenance area.
- The naked flame is prohibited in the maintenance area; and the “no smoking” warning board should be hanged.
- Check whether the appliance mark is in good condition.
- Replace the vague or damaged warning mark.

WELDING

- If you should cut or weld the refrigerant system pipes in the process of maintaining, please follow the steps as below:
 - a. Shut down the unit and cut power supply.
 - b. Eliminate the refrigerant.
 - c. Vacuuming
 - d. Clean it with N₂ gas
 - e. Cutting or welding
 - f. Carry back to the service spot for welding
- The refrigerant should be recycled into the specialized storage tank.
- Make sure that there is not any naked flame near the outlet of the vacuum pump and it is well-ventilated.

FILLING THE REFRIGERANT

- Use the refrigerant filling appliances specialized for R32. Make sure that different kinds of refrigerant will not contaminate with each other.
- The refrigerant tank should be kept upright at the time of filling refrigerant.
- Stick the label on the system after filling is finished (or have not finished).
- DO NOT overfilling.
- After filling is finished, please do the leakage detection before test running; Another time of leak detection should be done when it is removed.

SAFETY INSTRUCTIONS FOR TRANSPORTATION AND STORAGE

- Please use the flammable gas detector to check before unload and open the container.
- No fire source and smoking.
- According to the local rules and laws.

Safety instructions when installing or moving the unit

To ensure the safety of you as well as the device, please follow the safety instructions below.

CHECK AFTER INSTALLATION

- Check according to the following requirement after finishing installation.

| Items to be checked | Possible malfunction |
|--|--|
| Has the unit been installed firmly? | The unit may drop, shake or emit noise. |
| Have you done the refrigerant leakage test? | It may cause insufficient cooling or heating capacity. |
| Is heat insulation of pipeline sufficient? | It may cause condensation and water dripping. |
| Is water drained well? | It may cause condensation and water dripping. |
| Is the voltage of power supply according to the voltage marked on the nameplate? | It may cause malfunction or damaging the parts. |
| Is electric wiring and pipeline installed correctly? | It may cause malfunction or damaging the parts. |
| Is the unit grounded securely? | It may cause electric leakage. |

| Items to be checked | Possible malfunction |
|--|--|
| Does the power follow the specification? | It may cause malfunction or damaging the parts. |
| Is there any obstruction in the air inlet and outlet? | It may cause insufficient cooling or heating capacity. |
| The dust and sundries caused during installation are removed? | It may cause malfunction or damaging the parts. |
| The gas valve and liquid valve of connection pipe are open completely? | It may cause insufficient cooling or heating capacity. |
| Is the inlet and outlet of piping hole been covered? | It may cause insufficient cooling or heating capacity or waster electricity. |

Safety precautions for installing and relocating the unit

To ensure safety, please be mindful of the following precautions.

WARNING

1. When installing or relocating the unit, be sure to keep the refrigerant circuit free from air or substances other than the specified refrigerant.

Any presence of air or other foreign substance in the refrigerant circuit will cause system pressure rise or compressor rupture, resulting in injury.

2. When installing or moving the unit, do not charge the refrigerant which is not comply with that on the nameplate or unqualified refrigerant.

Otherwise, it may cause abnormal operation, wrong action, mechanical malfunction or even series safety accident.

3. When refrigerant needs to be recovered during relocating or repairing the unit, be sure that the unit is running in cooling mode.

Then, fully close the valve at high pressure side (liquid valve). About 30-40 seconds later, fully close the valve at low pressure side (gas valve), immediately stop the unit and disconnect power. Please not that the time for refrigerant recovery should not exceed 1 minute. If refrigerant recovery takes too much time, air may be sucked in and cause pressure rise or compressor rupture, resulting in injury.

4. During refrigerant recovery, make sure that liquid valve and gas valve are fully closed and power is disconnected before detaching the connection pipe.

connection pipe is not yet connected, air will be sucked in and cause pressure rise or compressor rupture, resulting in injury.

5. When installing the unit, make sure that connection pipe is securely connected before the compressor starts running. If compressor starts running when stop valve is open and connection pipe is not yet connected, air will be sucked in and cause pressure rise or compressor rupture, resulting in injury.

6. Prohibit installing the unit at the place where there may be leaked corrosive gas or flammable gas. If there are leaked gasses around the unit, it may cause explosion and other accidents.

7. Do not use extension cords for electrical connections. If the electric wire is not long enough, please contact a local authorized service center and ask for a proper electric wire. Poor connections may lead to electric shock or fire.

8. Use the specified types of wires for electrical connections between the indoor and outdoor units. Firmly clamp the wires so that their terminals receive not external stresses. Electric wires with insufficient capacity, wrong wire connections and insecure wire terminals may cause electric shock or fire.

SPECIALIST'S MANUAL

- **Repair to intrinsically safe components**

Do not apply any permanent inductive or capacitance loads to the circuit without ensuring that this will not exceed the permissible voltage and current permitted for the equipment in use.

Intrinsically safe components are the only types that can be worked on while live in the presence of a flammable atmosphere. The test apparatus shall be at the correct rating.

Replace components only with parts specified by the manufacturer. Other parts may result in the ignition of refrigerant in the atmosphere from a leak.

- **Cabling**

Check that cabling will not be subject to wear, corrosion, excessive pressure, vibration, sharp edges or any other adverse environmental effects. The check

shall also take into account the effects of aging or continual vibration from sources such as compressors or fans.

- **Detection of flammable refrigerants**

Under no circumstances shall potential sources of ignition be used in the searching for or detection of refrigerant leaks. A halide torch (or any other detector using a naked flame) shall not be used.

- **Leak detection methods**

Leak detection fluids are suitable for use with most refrigerants but the use of detergents containing chlorine shall be avoided as the chlorine may react with the refrigerant and corrode the copper pipe-work.

- **Decommissioning**

Before carrying out this procedure, it is essential that the technician is completely familiar with the equipment and all its detail. It is recommended good practice that all refrigerants are recovered safely.

Prior to the task being carried out, an oil and refrigerant sample shall be taken in case analysis is required prior to re-use of reclaimed refrigerant. It is essential that electrical power is available before the task is commenced.

- a) Become familiar with the equipment and its operation.
- b) Isolate system electrically.
- c) Before attempting the procedure, ensure that:
 - mechanical handling equipment is available, if required, for handling refrigerant cylinders;
 - all personal protective equipment is available and being used correctly;
 - the recovery process is supervised at all times by a competent person;
 - recovery equipment and cylinders conform to the appropriate standards.
- d) Pump down refrigerant system, if possible.
- e) If a vacuum is not possible, make a manifold so that refrigerant can be removed from various parts of the system.
- f) Make sure that cylinder is situated on the scales before recovery takes place.
- g) Start the recovery machine and operate in accordance with manufacturer's instructions.
- h) Do not overfill cylinders. (No more than 80% volume liquid charge).
- i) Do not exceed the maximum working pressure of the cylinder, even temporarily.

- j) When the cylinders have been filled correctly and the process completed, make sure that the cylinders and the equipment are removed from site promptly and all isolation valves on the equipment are closed off.
- k) Recovered refrigerant shall not be charged into another refrigeration system unless it has been cleaned and checked.

- **Labelling**

Equipment shall be labelled stating that it has been de-commissioned and emptied of refrigerant. The label shall be dated and signed. For appliances containing flammable refrigerants, ensure that there are labels on the equipment stating the equipment contains flammable refrigerant.

- **Recovery**

When removing refrigerant from a system, either for servicing or decommissioning, it is recommended good practice that all refrigerants are removed safely. When transferring refrigerant into cylinders, ensure that only appropriate refrigerant recovery cylinders are employed. Ensure that the correct number of cylinders for holding the total system charge are available. All cylinders to be used are designated for the recovered refrigerant and labelled for that refrigerant (i.e. special cylinders for the recovery of refrigerant). Cylinders shall be complete with pressure-relief valve and associated shut-off valves in good working order. Empty recovery cylinders are evacuated and, if possible, cooled before recovery occurs. The recovery equipment shall be in good working order with a set of instructions concerning the equipment that is at hand and shall be suitable for the recovery of all appropriate refrigerants including, when applicable, flammable refrigerants. In addition, a set of calibrated weighing scales shall be available and in good working order. Hoses shall be complete with leak-free disconnect couplings and in good condition. Before using the recovery machine, check that it is in satisfactory working order, has been properly maintained and that any associated electrical components are sealed to prevent ignition in the event of a refrigerant release. Consult manufacturer if in doubt.

The recovered refrigerant shall be returned to the refrigerant supplier in the correct recovery cylinder, and the relevant waste transfer note arranged. Do not mix refrigerants in recovery units and especially not in cylinders. If compressors or compressor oils are to be removed, ensure that they have been evacuated to an acceptable level to make certain that flammable refrigerant does not remain within the lubricant. The evacuation process shall be carried out prior to returning the compressor to the suppliers. Only electric heating to the compressor body shall be employed to accelerate this process. When oil is drained from a system, it shall be carried out safely.

CONTENUTI

| | |
|---|---------|
| REFRIGERANTE | 104-105 |
| PRECAUZIONI | 106-110 |
| DESCRIZIONE DEI COMPONENTI..... | 111 |
| PULSANTI DEL TELECOMANDO | 112 |
| INTRODUZIONE AI PULSANTI DEL TELECOMANDO..... | 113-117 |
| SOSTITUZIONE DELLE BATTERIE NEL TELECOMANDO | 117 |
| FUNZIONAMENTO DI EMERGENZA..... | 118 |
| PULIZIA E MANUTENZIONE | 118-120 |
| PROBLEMA - CAUSA - SOLUZIONE | 121-123 |
| SCHEMA DI INSTALLAZIONE E SPAZI TECNICI MINIMI..... | 124-127 |
| PRECAUZIONI DI SICUREZZA..... | 127 |
| REQUISITI PER LA MESSA A TERRA..... | 128 |
| INSTALLAZIONE DELL'UNITÀ INTERNA..... | 129-134 |
| INSTALLAZIONE DELL'UNITÀ ESTERNA..... | 135-139 |
| POMPAGGIO A VUOTO..... | 139 |
| PROVA DI FUNZIONAMENTO | 140 |
| RILEVAMENTO DELLE PERDITE | 141 |
| CONFIGURAZIONE DEL TUBO DI COLLEGAMENTO..... | 141-143 |
| DISPOSIZIONI DI SICUREZZA PER REFRIGERANTI INFIAMMABILI ... | 143 |
| NOTE DI INSTALLAZIONE | 143-144 |
| NOTE SULLA MANUTENZIONE..... | 144-145 |
| CONTROLLO DOPO L'INSTALLAZIONE | 146-148 |
| MANUALE PER L'INSTALLATORE..... | 148-151 |

 **PERICOLO:** Questo simbolo indica una situazione pericolosa che, se non evitata, potrebbe causare morte o lesioni gravi.

 **AVVERTIMENTO:** Questo simbolo indica una situazione pericolosa che, se non evitata, potrebbe causare morte o lesioni gravi.

 **ATTENZIONE:** Questo simbolo indica una situazione pericolosa che, se non evitata, potrebbe causare danni lievi o moderati.

AVVISO: Indica informazioni importanti che indicano il rischio di danni materiali.

CLAUSOLE DI ECCEZIONE

Il produttore non si assume alcuna responsabilità quando lesioni personali o danni alla proprietà sono causati dai seguenti motivi:

Danni al prodotto a causa di un uso improprio o improprio del prodotto.

Alterare, cambiare, manutentare o utilizzare il prodotto con altre apparecchiature senza attenersi al manuale di istruzioni del produttore.

Dopo la verifica, il difetto del prodotto è direttamente causato da gas o sostanze corrosivi. Dopo la verifica, i difetti sono dovuti a un funzionamento improprio durante il trasporto del prodotto.

Utilizzare, riparare, eseguire la manutenzione dell'unità senza attenersi al manuale di istruzioni o normative correlate.

Dopo la verifica, il problema o la controversia sono causati dalle specifiche di qualità o dalle prestazioni di parti e componenti prodotti da altri produttori.

Il danno è causato da calamità naturali, cattivo utilizzo dell'ambiente o forza maggiore.

REFRIGERANTE



Apparecchio riempito con gas infiammabile R32.



Prima di utilizzare l'apparecchio, leggere attentamente il manuale di istruzioni.



Prima di installare l'apparecchio, leggere attentamente il manuale di installazione.



Prima di riparare l'apparecchio, leggere attentamente il manuale di servizio.

Refrigerant R32: GWP 675

- Per realizzare il funzionamento del condizionatore, un refrigerante speciale circola nel sistema. Il refrigerante utilizzato è l'R32, che è un refrigerante ecologico. Il refrigerante è infiammabile e inodore. Inoltre, può portare ad una esplosione in certe condizioni. L'infiammabilità del refrigerante è molto bassa e può essere innescato solo da un incendio.
- Rispetto ai comuni refrigeranti, l'R32 è un refrigerante non inquinante senza alcun danno per l'ozono. Anche l'influenza sull'effetto serra è inferiore. L'R32 ha ottime caratteristiche termodinamiche che portano ad avere un'alta efficienza energetica.
I condizionatori hanno quindi bisogno di meno refrigerante all'interno.

AVVERTENZA:

- Non usare mezzi per accelerare il processo di sbrinamento o per pulire, diversi da quelli raccomandati dal produttore. In caso di riparazione, contattare il più vicino centro di assistenza autorizzato. Le riparazioni effettuate da personale non qualificato possono essere pericolose. L'apparecchio deve essere conservato in una stanza senza fonti di accensione a funzionamento continuo. (Per esempio: Fiamme libere, apparecchi a gas, stufe elettriche in funzionamento). Non forare o bruciare.
- L'apparecchio deve essere installato in una stanza con una superficie superiore a 4m².
- L'apparecchio è riempito con refrigerante infiammabile R32. Per le riparazioni, seguire rigorosamente solo le istruzioni del produttore.
Bisogna essere consapevoli del fatto che i refrigeranti sono inodori.

Leggere il manuale specifico.

1. Banda/e di frequenza in cui funziona l'apparecchiatura radio: 2400MHz-2483,5MHz.
2. Potenza massima in radiofrequenza trasmessa nella/e banda/e di frequenza in cui opera l'apparecchiatura radio: 20dBm

PRECAUZIONI



AVVERTENZA

Uso e manutenzione

- ❑ Questo apparecchio non deve essere utilizzato da persone (bambini compresi) le cui capacità fisiche, sensoriali o mentali non ne consentono un utilizzo sicuro, o la cui esperienza o conoscenza non sono sufficienti, a meno che non abbiano la supervisione o abbiano ricevuto istruzioni in merito all'utilizzo dell'apparecchio da una persona responsabile per la loro sicurezza.
- ❑ I bambini devono essere sorvegliati affinché non giochino con l'apparecchio.
- ❑ La pulizia e la manutenzione ordinaria non devono essere effettuate da parte dei bambini senza sorveglianza.
- ❑ Non collegare il condizionatore d'aria ad una presa multipla. Questo può essere causa di incendi.
- ❑ Scollegare l'alimentazione elettrica quando si esegue la pulizia del condizionatore. Questo può essere causa di scosse elettriche.
- ❑ Se il cavo di alimentazione è danneggiato, deve essere sostituito dal produttore, dal suo servizio assistenza o da personale qualificato al fine di evitare rischi.
- ❑ Non lavare il condizionatore con l'acqua per evitare scosse elettriche.
- ❑ Non spruzzare acqua sull'unità interna. Questo può causare scosse elettriche o malfunzionamenti

- ❑ Dopo aver rimosso il filtro, non toccare le alette per evitare infortuni.
- ❑ Non utilizzare il fuoco o un asciugacapelli per asciugare il filtro per evitare deformazioni o pericolo di incendio.
- ❑ La pulizia o la manutenzione NON DEVE essere effettuata da bambini.
- ❑ La supervisione deve essere sempre fornita da un adulto responsabile della loro sicurezza.
- ❑ La manutenzione deve essere effettuata da personale qualificato. In caso contrario, si potrebbero causare lesioni personali.
- ❑ Non riparare il condizionatore da soli. Questo può causare scosse elettriche o danni. Si prega di contattare il rivenditore quando è necessario riparare il condizionatore.
- ❑ Non riparare il condizionatore da soli. Questo può causare scosse elettriche o danni. Si prega di contattare il rivenditore quando è necessario riparare il condizionatore.
- ❑ Non introdurre le dita o altri oggetti nella bocca di ingresso o di uscita dell'aria. Essa può causare lesioni personali o danni.
- ❑ Non bloccare uscita o di ingresso dell'aria. Questo potrebbe causare un malfunzionamento.
- ❑ Non versare acqua sul telecomando, in caso contrario il telecomando si può guastare.
- ❑ Quando uno dei seguenti fenomeni si verifica, spegnere il condizionatore, scollegare immediatamente l'alimentazione, contattare il rivenditore o il centro di assistenza.
 - Il cavo di alimentazione è il surriscaldato o danneggiato.
 - Ci sono rumori anomali durante il funzionamento.
 - L'interruttore scatta frequentemente.
 - Il condizionatore emana odore di bruciato.
 - L'unità interna ha una perdita.
- ❑ Se il condizionatore opera in condizioni anomale, può causare un malfunzionamento, scosse elettriche o pericolo di incendio.

- ❑ Quando si accende o si spegne l'unità tramite l'interruttore di emergenza, premere l'interruttore con un oggetto isolante diverso dal metallo.
- ❑ Non calpestare il pannello superiore dell'unità esterna, o mettere oggetti pesanti. Questo può causare danni o lesioni personali.
- ❑ L'installazione deve essere eseguita da personale qualificato.
- ❑ In caso contrario, si possono causare lesioni personali o danni.
- ❑ Durante l'installazione dell'unità si devono seguire le norme di sicurezza elettrica.
- ❑ In accordo alle norme di sicurezza locali, usare un'alimentazione elettrica ed un interruttore di protezione adeguati.
- ❑ Installare un interruttore di protezione. In caso contrario, si potrebbero causare malfunzionamenti.
- ❑ Un interruttore multipolare con una separazione dei contatti di almeno 3mm su tutti i poli deve essere collegato a cablaggio fisso.
- ❑ Inserire un interruttore di dimensioni adeguate.
L'interruttore deve avere le opportune protezioni magnetiche da corto circuito e sovraccarico.
- ❑ Il condizionatore deve essere collegato alla messa a terra.
- ❑ Un collegamento di messa a terra non corretta può causare scosse elettriche.
- ❑ Non utilizzare un cavo di alimentazione non adeguato.
- ❑ Assicurarsi che l'alimentazione elettrica sia collegata al condizionatore. Un'alimentazione instabile o cablaggio errato sono causa di malfunzionamenti. Si prega di installare adeguati cavi di alimentazione prima di usare il condizionatore d'aria.
- ❑ Collegare correttamente i fili in tensione, neutro e messa a terra alla presa di corrente.
- ❑ Assicuratevi di togliere l'alimentazione elettrica prima di procedere ai lavori elettrici e di sicurezza.
- ❑ Non riattivare l'alimentazione prima di aver terminato

l'installazione.

- ❑ Se il cavo di alimentazione è danneggiato, deve essere sostituito dal produttore, dal suo servizio di assistenza o da persone qualificate per evitare rischi.
- ❑ Dato che la temperatura del circuito frigorifero è elevata, tenere distanziato il cavo di collegamento tra le due unità dalle tubazioni di rame.
- ❑ L'apparecchio deve essere installato in conformità con le normative nazionali.
- ❑ L'installazione deve essere eseguita in conformità con i requisiti di NEC e CEC solo da personale autorizzato.
- ❑ Il condizionatore è un apparecchio elettrico di prima classe. Deve essere adeguatamente collegato alla messa a terra mediante un dispositivo installato da un professionista. Assicurati che sia sempre collegato a terra in modo efficace, altrimenti potrebbe causare scosse elettriche.
- ❑ Il filo giallo-verde nel condizionatore d'aria è il cavo di terra, che non può essere utilizzato per altri scopi.
- ❑ La resistenza di terra deve essere conforme alle normative nazionali sulla sicurezza elettrica.
- ❑ L'apparecchio deve essere posizionato in modo che la spina sia accessibile.
- ❑ Tutti i cavi dell'unità interna e dell'unità esterna devono essere collegati da un professionista.
- ❑ Se la lunghezza del cavo di collegamento dell'alimentazione non è sufficiente, contattare il fornitore per richiederne uno nuovo. Evita di allungare il cavo da soli.
- ❑ Per il condizionatore dotato di spina, la stessa deve essere raggiungibile dopo aver terminato l'installazione.
- ❑ Per il condizionatore senza spina, un interruttore di sicurezza deve essere installato sulla linea elettrica.
- ❑ Se è necessario spostare il condizionatore in un altro luogo,

fare eseguire questa operazione da una persona qualificata. In caso contrario, può causare lesioni personali o danni.

- ❑ Selezionare una posizione che sia fuori dalla portata di bambini e lontano da animali o piante. Se è inevitabile, aggiungere una recinzione di sicurezza.
- ❑ L'unità interna deve essere installata sulla parete.
- ❑ Le istruzioni per l'installazione e l'uso di questo prodotto sono fornite dal costruttore.
- ❑ Non è consentito l'uso del condizionatore in ambienti dove vi siano fonti di calore (fuochi, caldaie a carbone, riscaldamento elettrico).
- ❑ Non è consentito praticare fori o bruciare il tubo di collegamento. Queste attività devono essere eseguite solo da un tecnico autorizzato per garantire la tua sicurezza.
- ❑ Il condizionatore deve essere installato in un ambiente che deve essere più grande della superficie minima consentita. La superficie minima della stanza è mostrata sulla tabella a (pagina 144).
- ❑ La prova di tenuta è d'obbligo dopo l'installazione.

Temperature di funzionamento

| | Ambiente interno BS/ BU(°C) | Outdoor Side DB/ WB(°C) |
|-----------------------------|--------------------------------|----------------------------|
| Massimo Raffresca- mento | 32/23 | 43/26 |
| Massimo Riscalda- mento | 27/- | 24/18 |

AVVISO:

La temperatura di funzionamento (temperatura esterna) per i modelli a pompa di calore è -15°C ~ 43°C.

DESCRIZIONE DEI COMPONENTI

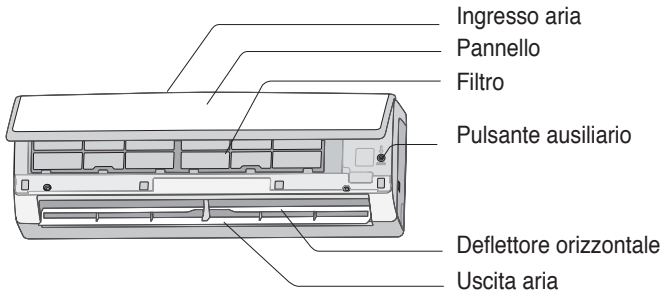

DISPLAY

| | |
|------------------------|---|
| Indicatore Temperatura | 26 |
| Indicatore di energia |  |

Avviso:

Il prodotto reale potrebbe essere diverso dalla grafica sopra. Fare riferimento al prodotto reale.

UNITÀ ESTERNA

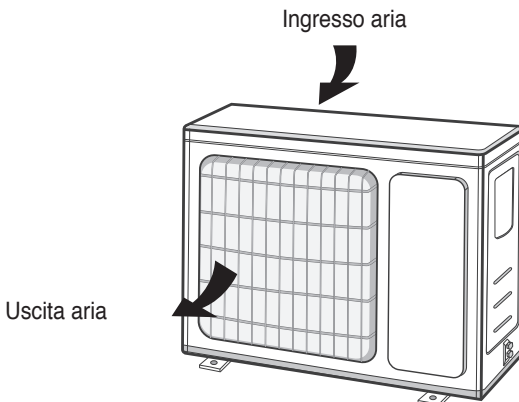

PULSANTI DEL TELECOMANDO

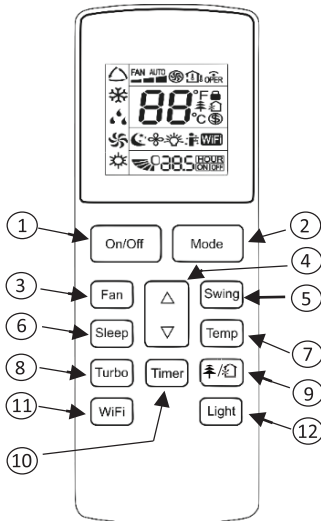



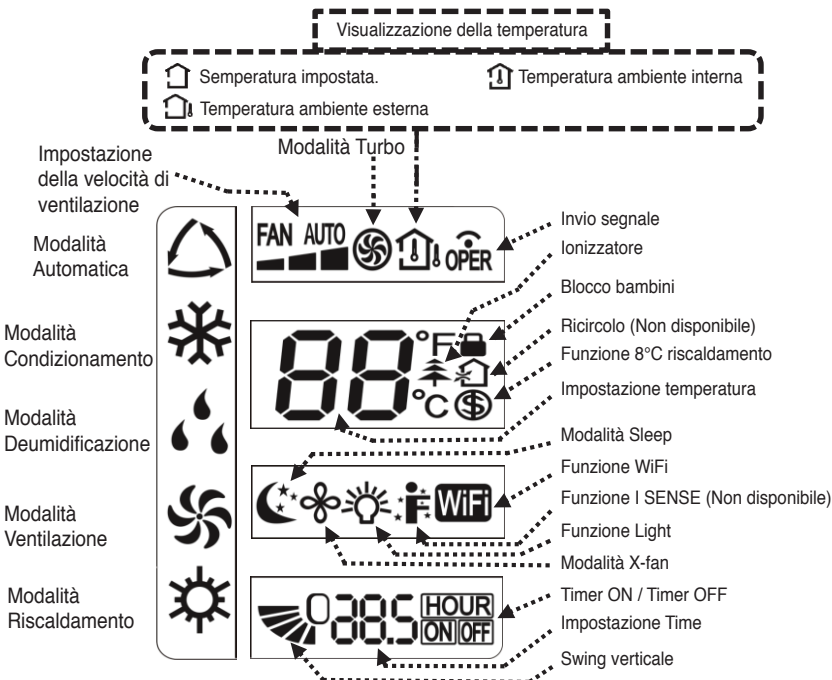

- ① Pulsante ON/OFF
- ② Pulsante Mode (Modalità)
- ③ Pulsante Fan
- ④ Pulsante ▲/▼
- ⑤ Pulsante Swing
- ⑥ Pulsante Sleep
- ⑦ Pulsante Temp
- ⑧ Pulsante Turbo
- ⑨ Pulsante
- ⑩ Pulsante Timer
- ⑪ Pulsante WiFi
- ⑫ Pulsante Light



INTRODUZIONE AI PULSANTI DEL TELECOMANDO

Nota:

- ❑ Questo è un telecomando di uso generale, potrebbe essere utilizzato per diversi modelli di condizionatori. Per le funzioni non disponibili su un modello, premendo il pulsante corrispondente sul telecomando, l'unità conserverà lo stato di esecuzione originale.
- ❑ Una volta collegata l'alimentazione, il climatizzatore emette un segnale acustico. La spia di funzionamento  è ACCESA (rossa, il colore può essere diverso per modelli diversi). Dopo di che, è possibile utilizzare il condizionatore con il telecomando.
- ❑ Premendo il tasto  sul comando, l'icona  sul display del comando lampeggia una volta e il climatizzatore emette un suono; significa che il segnale è stato inviato all'unità.
- ❑ Premendo nuovamente il tasto  sul comando per spegnere l'apparecchio, la temperatura impostata e l'icona dell'orologio vengono visualizzate sul display del telecomando (se sono state impostate le funzioni timer ON, timer OFF e light, le icone corrispondenti vengono visualizzate sul display del comando allo stesso tempo).

1 Pulsante On/Off

Premere questo pulsante per accendere o spegnere il climatizzatore.

2 Pulsante MODE

Ogni volta che si preme questo pulsante, viene selezionata una modalità in una sequenza che va da AUTO, COOL, DRY, FAN e HEAT, come segue:



3 Pulsante FAN

Questo pulsante viene utilizzato per impostare la Velocità del ventilatore nella sequenza che va da AUTO, , , a , e poi di nuovo su Auto.

Nota:

- La velocità di ventilazione in modalità Dry (deumidificazione) è a bassa velocità.
- Funzione X-FAN: Premendo il pulsante Fan per 2s in modalità COOL o DRY, viene visualizzata l'icona  ed il ventilatore interno continuerà a funzionare per alcuni minuti in modo da asciugare l'unità interna. Dopo

l'attivazione, X-FAN OFF è predefinito. X-FAN non è disponibile in modalità AUTO, FAN o HEAT. Questa funzione indica che l'umidità sull'evaporatore dell'unità interna verrà eliminata dopo l'arresto dell'unità per evitare la creazione di muffe.

- Dopo aver impostato la funzione X-FAN: Dopo aver spento l'unità premendo il tasto On / Off, il ventilatore interno continua a funzionare per alcuni minuti a bassa velocità. In questo periodo, tenere premuto il pulsante di velocità della ventola per 2s per fermare direttamente la ventola.
- Dopo aver disattivato la funzione X-FAN: Dopo aver spento l'unità premendo il pulsante On / Off, l'unità si spegne direttamente.

4 Pulsanti ▲/▼

Premere i pulsanti ▲/▼ per aumentare/diminuire la temperatura impostata.

In modalità AUTO, la temperatura impostata non è regolabile.

Quando si imposta TIMER ON, TIMER OFF o CLOCK (Orologio), premere il pulsante ▲ o ▼ per regolare l'ora. Fare riferimento ai pulsanti CLOCK (Orologio), TIMER ON, TIMER OFF. Quando si imposta TIMER ON o TIMER OFF premere il pulsante ▲ o ▼ per regolare l'ora.

5 Pulsante SWING

Premere questo pulsante per regolare l'angolo di oscillazione verticale.

6 Pulsante SLEEP

In modalità Raffreddamento o Riscaldamento, premere questo pulsante per avviare la modalità Sleep. Una volta impostata, questo simbolo ☾ viene visualizzato sullo schermo del telecomando. Premere di nuovo questo pulsante per annullare la funzione sleep e l'icona ☾ scomparirà. Disattivando il condizionatore, la modalità sleep verrà disattivata. Nelle modalità DRY, FAN, AUTO, la modalità sleep non è disponibile.

7 Pulsante TEMP

Premendo questo pulsante, è possibile visualizzare la temperatura impostata interna, la temperatura ambiente interna o la temperatura ambiente esterna (non disponibile) sul display dell'unità interna. L'impostazione sul telecomando viene selezionata in modo circolare come di seguito:







Quando si seleziona  con il telecomando, l'indicatore della temperatura sull'unità interna visualizza la temperatura ambiente esterna (non disponibile).

8 Pulsante TURBO

Premere questo pulsante per attivare/disattivare la funzione Turbo in modalità COOL o HEAT.

9 Pulsante /

Premere questo tasto per accendere o spegnere lo ionizzatore o la funzione di immissione di aria fresca dall'ambiente esterno. Premendo una volta il pulsante si attiva la funzione di immissione aria fresca (non disponibile) e sul display compare il simbolo . Premendolo una seconda volta si visualizzano i simboli  e  si attivano sia la presa d'aria fresca che lo ionizzatore. Premendolo per la terza volta viene visualizzato il simbolo  e viene attivato solo lo ionizzatore.

10 Pulsante TIMER

- In stato ON, premere questo pulsante per impostare il timer OFF; In stato OFF, premere questo pulsante per impostare il timer ON.
- Premendo questo pulsante una volta, le scritte HOUR ON (OFF) lampeggeranno per essere visualizzate. Nel frattempo, premendo il pulsante “▲” o “▼” per regolare l'impostazione del timer (il tempo cambia rapidamente se si tiene premuto il pulsante “▲” o “▼”). L'intervallo di impostazione del tempo è di 0,5 ~ 24 ore. Premere nuovamente questo pulsante per confermare l'impostazione del timer ed i caratteri HOUR ON (OFF) smetteranno di lampeggiare. Se i caratteri lampeggiano ma non si preme il pulsante Timer, lo stato dell'impostazione del timer si chiude dopo 5. Se il timer è da confermare, premere nuovamente questo pulsante per annullare il timer.

11 Pulsante WiFi

Premere il pulsante «WiFi» per attivare o disattivare la funzione WiFi.

Quando la funzione WiFi è attiva, l'icona “WiFi” verrà visualizzata sul telecomando; In stato di unità spenta, premere contemporaneamente i pulsanti «MODE» e «WiFi» per 1 secondo, il modulo WiFi verrà ripristinato alle impostazioni predefinite di fabbrica.

- Questa funzione è disponibile solo su alcuni modelli.

12 Pulsante LIGHT

Premere questo pulsante per accendere la luce del display e premere nuovamente questo pulsante per spegnere la luce del display.

INTRODUZIONE ALLE FUNZIONI DELLE COMBINAZIONI DI PULSANTI

Combinazione dei pulsanti «▲» e «▼» : Blocco tastiera

Premere contemporaneamente i pulsanti “▲” e “▼” 3s per bloccare o sbloccare la tastiera. Se il telecomando è bloccato, l'icona «» viene visualizzata.

Combinazione dei pulsanti «MODE» e “▼” : Commutazione tra gradi Fahrenheit e Centigradi

Quando il condizionatore d'aria è spento, premere contemporaneamente i pulsanti “MODE” e “▼” per cambiare la modalità di visualizzazione della temperatura da Celsius (°C) a Fahrenheit (°F).

Combinazione dei pulsanti «TEMP» e «TIMER»:

Impostazione della funzione Energy-saving

Premere contemporaneamente «TEMP» e «TIMER» in modalità COOL per avviare la funzione di risparmio energetico. Il display sul telecomando visualizza «SE». Ripetere l'operazione per uscire dalla funzione.

Combinazione dei pulsanti «TEMP» e «TIMER»:

Impostazione della funzione 8°C di riscaldamento

Premere contemporaneamente «TEMP» e «TIMER» in modalità HEAT per avviare la funzione di riscaldamento a 8°C. Il display sul telecomando visualizza  e la temperatura impostata è di «8°C» (46°F se Fahrenheit è impostato). Ripetere l'operazione per uscire dalla funzione.

FUNZIONE AUTO PULIZIA (AUTO CLEAN)

Con l'unità spenta, tenere premuti contemporaneamente i pulsanti «MODE» e «FAN» per 5 secondi per attivare o disattivare la funzione AUTO CLEAN. Quando la funzione AUTO CLEAN è attivata, l'interno visualizza «CL». Durante il processo di pulizia automatica dell'evaporatore, l'unità eseguirà il raffreddamento rapido o il riscaldamento rapido. Potrebbe esserci un po' di rumore, che è il suono del liquido che scorre o dell'espansione termica o del restringimento a freddo. Il condizionatore può emettere aria fredda o calda, il che è un fenomeno normale. Durante il processo di pulizia, assicurarsi che la stanza sia ben ventilata per evitare di compromettere il comfort.

Nota:

- La funzione AUTO CLEAN può funzionare solo a temperatura ambiente normale. Se la stanza è polverosa, pulisci l'unità una volta al mese. In caso contrario, puliscila una volta ogni tre mesi.
Dopo aver attivato la funzione di pulizia automatica, è possibile lasciare la stanza. Al termine della pulizia automatica, il condizionatore entrerà automaticamente in standby.

SOSTITUZIONE DELLE BATTERIE NEL TELECOMANDO

- 1 Premere il lato posteriore del telecomando contrassegnato con  quindi spingere fuori il coperchio del vano batteria lungo la direzione della freccia.
- 2 Sostituire due batterie 7# (AAA 1,5 V) e assicurarsi che la posizione dei poli «+» e «-» sia corretta.
- 3 Reinstallare il coperchio del vano batterie.

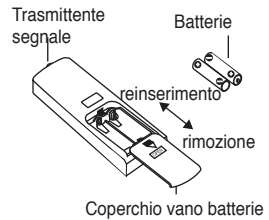

AVVISO:

- Durante il funzionamento, puntare l'emettitore di segnale del telecomando verso il ricevitore dell'unità interna.
- La distanza tra l'emettitore di segnale ed il ricevitore non deve essere superiore a 8m e non devono esserci ostacoli tra di loro.
- Il segnale può subire facilmente interferenze se nella stanza è presente una lampada fluorescente o un telefono cordless; il telecomando deve essere vicino all'unità interna durante il funzionamento.
- Sostituire le vecchie batterie con delle nuove dello stesso modello quando è necessaria la sostituzione.
- Quando non si utilizza il telecomando per un lungo periodo, rimuovere le batterie.
- Se il display del telecomando è sfocato o non viene visualizzato, sostituire le batterie.

Funzionamento di emergenza

In caso di smarrimento o rottura del comando, per accendere o spegnere il climatizzatore utilizzare il pulsante d'emergenza posto sotto il pannello frontale dell'unità interna. In tal caso, all'accensione sarà impostato la modalità di funzionamento automatica.

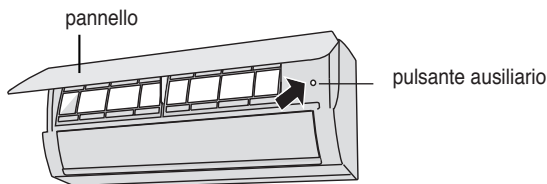

AVVERTENZA

Utilizzare un oggetto isolato per premere il pulsante automatico

PULIZIA E MANUTENZIONE

AVVERTENZA

- Spegnere il condizionatore e scollegare l'alimentazione prima di iniziare le operazioni di pulizia e manutenzione, per evitare scosse elettriche.
- Non lavare il condizionatore con acqua per evitare scosse elettriche.
- Non usare solventi, benzina o altri composti chimici aggressivi per pulire il condizionatore.

Pulizia della superficie dell'unità interna

Quando la superficie dell'unità interna è sporca, si consiglia di utilizzare un panno morbido e asciutto o un panno umido per pulirla.

Avviso: Non rimuovere il pannello durante la pulizia.

Pulizia del filtro

1. Aprire il pannello:

Sollevare il pannello frontale dell'unità interna, come mostra la figura.

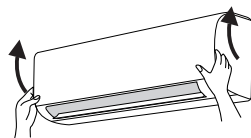

2. Rimuovere i filtri:

Rimuovere i filtri come indicato in figura.

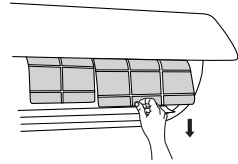

3. Pulizia dei filtri:

- Pulire i filtri con un'aspirapolvere.
- Se sono molto sporchi, utilizzare acqua (sotto i 45°C) e lasciarlo asciugare in un luogo fresco ed ombreggiato.

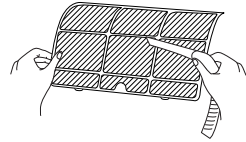

4. Reinstallare di nuovo i filtri:

Reinserire i filtri nelle loro sedi e chiudere bene il pannello frontale.

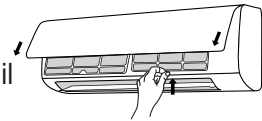

AVVERTENZA

- I filtri devono essere puliti ogni tre mesi o con maggiore frequenza, se l'ambiente è molto polveroso.
- Dopo aver rimosso il filtro, non toccare le alette per evitare lesioni.
- Non utilizzare fuoco o un asciugacapelli per asciugare il filtro. Ciò può causare deformazione o pericolo di incendio.
- Non pulire i filtri sanificatori con acqua. Questi filtri devono essere puliti solo con un'aspirapolvere o semplicemente scuotendoli sul balcone.

Nota: Punti fondamentali che devono essere controllati prima dell'uso nel caso in cui non si utilizzi per molto tempo il condizionatore d'aria.

1. Verificare che mandata e la ripresa dell'aria siano libere da ostruzioni.
2. Verificare che l'interruttore di corrente, la spina e la presa siano in buone condizioni.
3. Controllare che i filtri siano puliti.
4. Controllare che la staffa di supporto dell'unità esterna non sia danneggiata o corrosa. In tal caso, contattare il centro assistenza.
5. Verificare che le tubazioni non siano danneggiate.

Nota: Punti fondamentali che devono essere controllati prima di smettere di usare il condizionatore d'aria per un lungo periodo.

1. Scollegare l'alimentazione.
2. Pulire i filtri ed il pannello anteriore dell'unità interna.
3. Controllare se la staffa di montaggio per l'unità esterna è danneggiata o corrosa. In caso affermativo, contattare il rivenditore.

Avviso per il riciclaggio dei materiali

1. Molti materiali di imballaggio sono materiali riciclabili.
Si prega di smaltirli in un'appropriata isola ecologica.
2. Se si desidera smaltire il condizionatore d'aria, rivolgersi al rivenditore o al centro di consulenza dell'isola ecologica per il corretto smaltimento.

ANALISI DEI MALFUNZIONAMENTI

Analisi generale dei fenomeni

Eseguire i seguenti controlli prima di contattare il Servizio di Assistenza tecnica.
Se il malfunzionamento ancora non può essere eliminato, rivolgersi al rivenditore o al Centro di Assistenza Tecnica.

PROBLEMA - CAUSA - SOLUZIONE

| Anomalia | Verifica | Soluzione |
|---|--|--|
| L'unità interna non riceve il segnale dal comando o il comando non sembra funzionare. | Esiste un'interferenza notevole (o un problema sull'alimentazione)? | Estrarre la spina. Reinserire la spina dopo circa 3 minuti, poi riaccendere l'unità. |
| | Il comando infrarosso si trova entro la distanza di ricezione del segnale? Sono presenti ostacoli? | La distanza massima di ricezione del segnale è di 8 m. |
| | Sono presenti ostacoli? | Rimuovere gli ostacoli |
| | Il comando infrarosso è puntato verso il ricevitore? | Puntare il comando verso il ricevitore sull'unità interna. |
| | La sensibilità del comando è bassa? Immagini sfocate o assenti? | Controllare le batterie. Se la carica delle batterie è troppo bassa, sostituirle. |
| | Non compaiono immagini quando si aziona il comando infrarosso? | Controllare se il comando infrarosso è danneggiato. In tal caso, sostituirlo. |
| | C'è una Lampada fluorescente nella stanza? | <ul style="list-style-type: none"> • Posizionare il comando infrarosso accanto all'unità interna. • Spegnerne la lampada fluorescente e riprovare. |
| Nessuna emissione d'aria dall'unità interna | Uscita o ingresso aria dell'unità interna ostruito? | Rimuovere gli ostacoli |
| | In modalità riscaldamento, la temperatura interna ha raggiunto la temperatura impostata? | Una volta raggiunta la temperatura impostata, l'unità interna smette di emettere aria. |
| | La modalità riscaldamento è stata appena attivata? | Per evitare l'immissione di aria fredda, l'uscita dell'aria avviene con un ritardo di alcuni minuti (è un fenomeno normale). |

| Anomalia | Verifica | Soluzione |
|---|--|---|
| Il climatizzatore non funziona | Manca l'alimentazione elettrica? | Aspettare che torni l'alimentazione elettrica. |
| | La spina è allentata? | Reinserire la spina. |
| | È scattato l'interruttore di corrente o si è bruciato il fusibile? | Chiedere a un professionista di sostituire l'interruttore o il fusibile. |
| | Il cablaggio è difettoso? | Chiedere a un professionista di sostituirlo. |
| | L'unità si è riavviata immediatamente | Aspettare 3 minuti e poi riaccendere l'unità. |
| | L'impostazione della funzione del comando è corretta? | Resettare la funzione |
| Dall'uscita dell'aria dell'unità interna fuoriesce una nebbiolina | La temperatura e l'umidità interna sono alte? | L'aria interna si raffredda rapidamente. Attendere che la temperatura interna e l'umidità scendano, provocando la scomparsa della nebbiolina. |
| Non è possibile regolare la temperatura impostata | L'unità funziona in modalità automatica? | In modalità automatica non è possibile regolare la temperatura. Modificare la modalità di funzionamento, se si vuole regolare la temperatura. |
| | La temperatura richiesta supera l'intervallo di temperatura impostabile? | Intervallo di temperatura impostabile: 16°C ~ 30°C. |
| Non è possibile ottenere un buon riscaldamento / raffreddamento. | Verificare se l'alimentazione elettrica è troppo bassa? | Attendere che la tensione torni normale. |
| | Filtri sporchi? | Pulire i filtri. |
| | La temperatura impostata rientra nell'intervallo corretto? | Regolare la temperatura nell'intervallo corretto. |
| | Porte e finestre sono aperte? | Chiudere porte e finestre. |

| Anomalia | Verifica | Soluzione |
|---|---|--|
| Vengono emessi odori. | Se c'è una fonte di odore, come mobili, sigarette, ecc... | <ul style="list-style-type: none"> • Eliminare the la causa dell'odore • Pulire i filtri |
| Il climatizzatore si accende improvvisamente. | Sono presenti interferenze (ad es. dispositivi wireless, ecc.)? | Scollegare l'alimentazione, poi ripristinarla. Accendere nuovamente l'unità. |
| L'unità esterna produce vapore. | La modalità riscaldamento è attiva? | Durante lo sbrinamento in modalità riscaldamento, la produzione di vapore è un fenomeno normale. |
| Rumore di acqua che scorre | Il climatizzatore è stato appena acceso o spento? | Il rumore è prodotto dal refrigerante che scorre all'interno dell'unità (fenomeno normale). |
| Rumori simili a scricchiolii / scoppiettii | Il climatizzatore è stato appena acceso o spento? | È il rumore dell'attrito provocato dall'espansione e/o dalla contrazione del pannello o di altre parti a causa dei cambiamenti di temperatura. |

Codice di errore

Quando c'è un'anomalia, l'indicatore della temperatura sull'unità interna lampeggia per visualizzare il codice di errore corrispondente. Fare riferimento all'elenco seguente per l'identificazione del codice di errore.

| Codice di errore | Risoluzione dei problemi |
|------------------------|--|
| E5, E8, U8, H6, H3, E1 | Può essere eliminato dopo aver riavviato l'unità. In caso contrario, contattare un professionista qualificato per l'assistenza |
| C5, F1, F2, F0 | Contattare un tecnico qualificato autorizzato |

Nota: Se sono presenti altri codici di errore, contattare un Centro di Assistenza Tecnica.

Spegnere il condizionatore d'aria, staccare la spina e contrattare il tecnico autorizzato Toyotomi Italia srl tel  +39 039 6080392 in caso di problemi con le note sottostanti.

! AVVERTENZA

- Quando si verifica uno dei problemi seguenti, spegnere il climatizzatore e scollegare immediatamente l'alimentazione. Quindi contattare il Servizio di Assistenza Tecnica di zona.
- Il cavo di alimentazione è surriscaldato o danneggiato.
- C'è un rumore anomalo durante il funzionamento.
- L'interruttore salva vita scatta spesso.
- Dal climatizzatore fuoriesce odore di bruciato.
- Ci sono perdite dall'unità interna.
- Non cercare di riparare o reinstallare il climatizzatore da soli.
- Se il climatizzatore funziona in condizioni anomale, possono verificarsi malfunzionamenti, scosse elettriche o pericoli di incendio.

SCHEMA DI INSTALLAZIONE E SPAZI TECNICI MINIMI

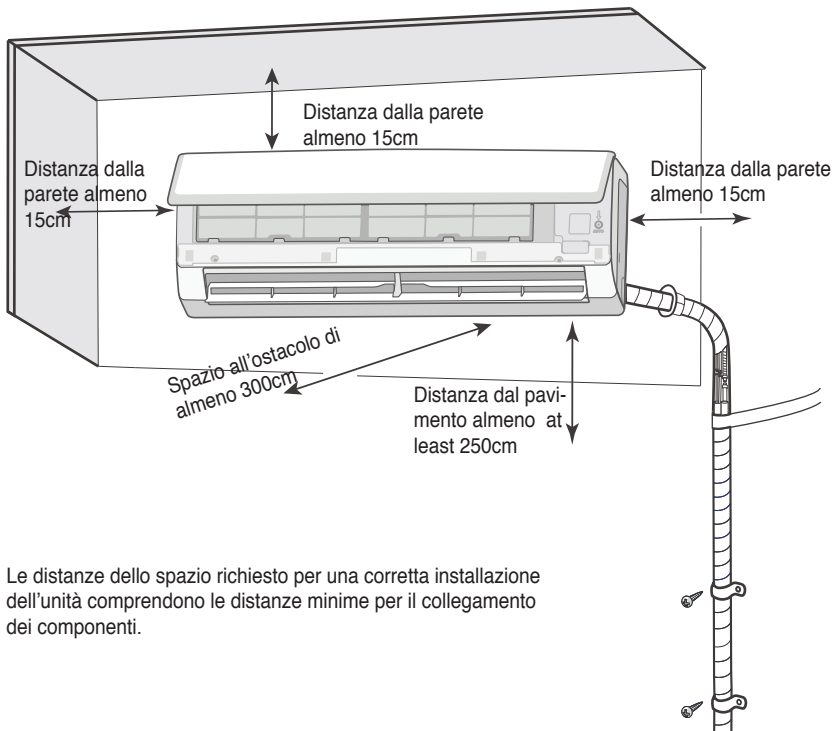

Le distanze dello spazio richiesto per una corretta installazione dell'unità comprendono le distanze minime per il collegamento dei componenti.

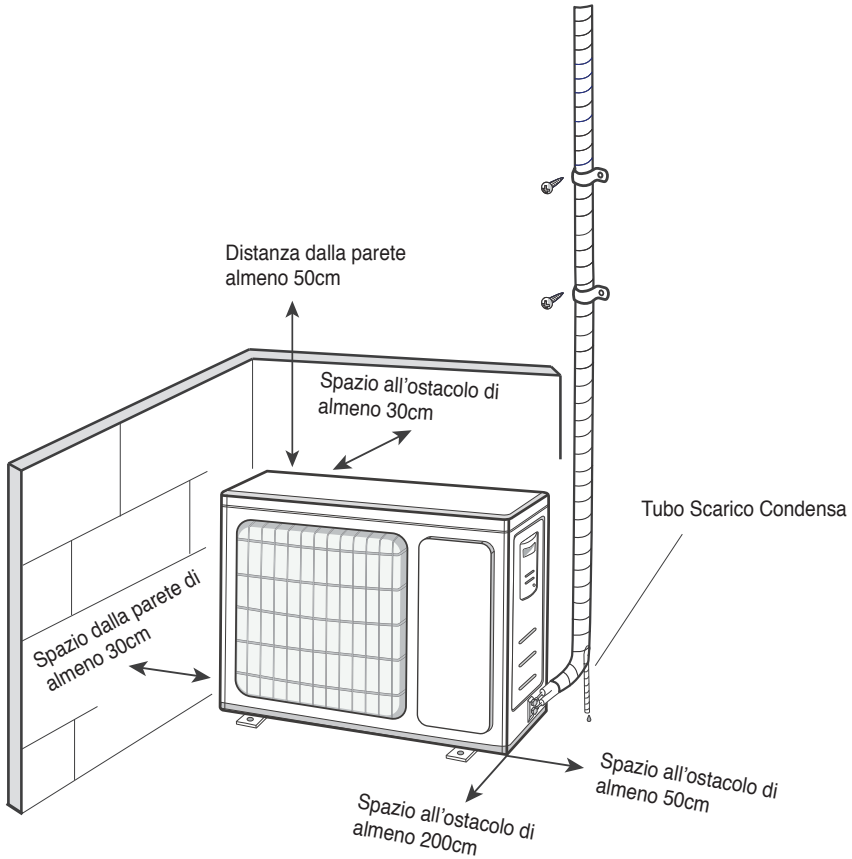

Strumenti per l'installazione

| | | |
|----------------------------|---------------|-----------------------|
| Livella | Cacciavite | Trapano a percussione |
| Testa di perforazione | Cartellatrice | Chiave dinamometrica |
| Chiave | Tagliatubi | Cercafughe |
| Pompa del vuoto | Manometro | Metro Universale |
| Chiave esagonale (brugola) | | Metro a nastro |

Nota:

- Contattare un installatore qualificato per l'installazione.
- Non utilizzare il cavo di alimentazione non a norma.

Scelta del luogo di installazione**Requisiti di Base**

Installazione dell'unità in uno dei seguenti luoghi potrebbe causare malfunzionamenti.

Se è inevitabile, si prega di consultare il rivenditore locale:

1. Un luogo in prossimità di forti fonti di calore, vapori, gas infiammabili o esplosivi, oppure polveri presenti nell'aria.
2. Un luogo con la presenza di dispositivi ad alta frequenza (come saldatrici o apparecchi medicali).
3. Un luogo vicino alla zona costiera.
4. Un luogo con la presenza di olio o vapori nell'aria.
5. Un luogo con la presenza di gas sulfurei.
6. Altri luoghi con particolari circostanze.
7. L'apparecchio non deve essere installato nella lavanderia.
8. Non è consentito l'installazione su una struttura instabile o basata su un motore (come un camion) o in un ambiente corrosivo (come una fabbrica chimica).

Unità Interna

1. Non devono essere presenti ostacoli vicino al punto d'ingresso e di uscita dell'aria.
2. Scegliere un luogo in cui l'acqua di condensa possa disperdersi facilmente, senza infastidire altre persone.
3. Scegliere un luogo comodo per collegare l'unità esterna vicino alla presa di corrente.
4. Scegliere una posizione fuori dalla portata dei bambini.
5. Il luogo deve poter sostenere il peso dell'unità interna, senza incrementare rumori e vibrazioni.
6. L'unità deve essere installata alla distanza di 2,5 m dal pavimento.
7. Non installare l'unità interna proprio sopra l'apparecchio elettrico.
8. Cercare di mantenere una certa distanza dalle lampade fluorescenti.

Unità Esterna

1. Scegliere una posizione in cui il rumore e il deflusso dell'aria emessa dall'unità esterna non infastidiscano i vicini di casa.
2. Il luogo deve essere ben ventilato e asciutto; l'unità esterna non deve essere esposta direttamente alla luce del sole o a vento forte.
3. Il luogo deve essere in grado di sostenere il peso dell'unità esterna.
4. Verificare che l'installazione sia conforme ai requisiti dello schema dimensionale relativo all'installazione.
5. Scegliere una posizione fuori dalla portata dei bambini e lontana da animali o piante. Se ciò non fosse possibile, montare una recinzione di sicurezza.

PRECAUZIONI DI SICUREZZA

1. È necessario rispettare le norme di sicurezza elettrica nel procedere all'installazione dell'unità.
2. In conformità con le disposizioni di sicurezza locali, utilizzare un circuito di alimentazione e un interruttore di corrente che siano a norma.
3. Assicurarsi che l'alimentazione corrisponda ai requisiti del climatizzatore. Un'alimentazione instabile o un cablaggio non corretto possono causare malfunzionamenti. Installare cavi di alimentazione adatti prima di mettere in funzione il climatizzatore.
4. Collegare correttamente i fili di fase, e neutro all'interruttore nel quadro elettrico e della messa a terra.
5. Assicurarsi di interrompere l'alimentazione elettrica prima di procedere a qualsiasi lavoro relativo al circuito elettrico e alla sicurezza.
6. Non collegare l'alimentazione prima di terminare l'installazione.
7. Non utilizzare l'apparecchio in presenza di cavo danneggiato. Se questo è danneggiato, dovrà essere sostituito dal Centro di Assistenza.
8. Poiché la temperatura del circuito refrigerante è elevata, tenere il cavo di interconnessione lontano dal tubo di rame.

9. L'apparecchio va installato conformemente alle disposizioni nazionali sul cablaggio.



Si ricorda che l'unità è caricata di refrigerante infiammabile R32. Un uso inadeguato dell'apparecchio comporta il rischio di gravi danni a persone e cose. Per ulteriori informazioni su questo refrigerante, consultare il capitolo «Refrigerante».

REQUISITI PER LA MESSA A TERRA

1. Il climatizzatore appartiene agli elettrodomestici di classe I.
La messa a terra deve essere correttamente realizzata con l'apposito dispositivo da un professionista. Controllare che l'apparecchio sia sempre collegato a terra in modo efficace, altrimenti si possono verificare scosse elettriche.
2. Il filo giallo-verde del climatizzatore è il filo di messa a terra che non può essere utilizzato per altri scopi.
3. La resistenza di terra deve essere conforme alle norme nazionali di sicurezza elettrica.
4. L'apparecchio deve essere posizionato in modo che l'interruttore elettrico sia accessibile
5. Un sezionatore onnipolare con separazione tra i contatti di almeno 3 mm in ciascun polo deve essere collegato nel cablaggio fisso.

Inserire un interruttore di corrente con sufficiente potenza e osservare la seguente tabella. L'interruttore deve essere di tipo magnetotermico per proteggere da cortocircuiti e sovraccarichi. (Attenzione: non usare solo il fusibile per proteggere il circuito).

| Condizionatore | Interruttore |
|----------------|--------------|
| 9K & 12K | 10A |
| 17K & 21K | 16A |

INSTALLAZIONE DELL'UNITÀ INTERNA

Fase uno: Scelta del luogo di installazione

Consigliare la posizione di installazione al cliente il quale la deve confermare.

Fase due: Montaggio della piastra di fissaggio

1. Appendere la piastra di montaggio sulla parete, sistemarla in posizione orizzontale con la livella e segnare i fori di fissaggio a vite sulla parete stessa.
2. Praticare i fori di fissaggio a vite sulla parete con il trapano a percussione (la punta del trapano deve corrispondere al tassello a espansione in plastica), poi inserire i tasselli nei fori.
3. Fissare la piastra sulla parete con viti autofilettanti (ST4.2X25TA), poi verificare se è stato installato saldamente, tirando la staffa stessa. Se il tassello a espansione in plastica è allentato, praticare con il trapano un altro foro di fissaggio nelle vicinanze.

Fase tre: Praticare il foro per le tubazioni

1. Scegliere la posizione del foro tubazioni secondo la direzione del tubo di uscita.

La posizione del foro tubazioni deve essere leggermente più bassa rispetto al telaio a parete, come sotto indicato.

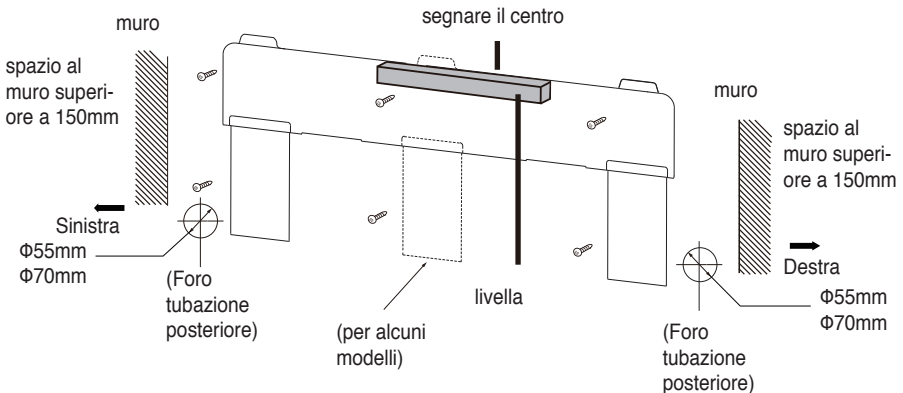

NOTA:

- Il pannello a parete è solo a scopo illustrativo, fare riferimento all'installazione effettiva.

- Fare riferimento al modello effettivamente acquistato per il numero e la posizione delle viti.
2. Al termine dell'installazione, tirare il dado di montaggio con la chiave dinamometrica. Verificare manualmente che la piastra sia fissata saldamente. La distribuzione della forza di tutte le viti deve essere uniforme.
 3. Praticare il foro tubazioni di diametro $\varnothing 55$ o $\varnothing 70$ mm nella posizione d'uscita appositamente scelta. Per un drenaggio corretto, il foro tubazioni sulla parete deve essere leggermente inclinato verso il basso sul lato esterno, con pendenza di $5-10^\circ$.

Nota:

- Prestare attenzione alla formazione della polvere ed adottare misure di sicurezza rilevanti quando si esegue il foro.
- Inserire il manicotto di plastica nel foro per evitare che il tubo e i cavi di collegamento vengano danneggiati durante l'inserimento nel foro.
- N.B.: il manicotto non è fornito e deve essere acquistato in loco.

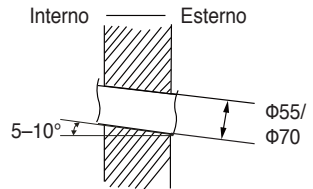

Fase quattro: Uscita delle tubazioni

1. La tubazione può essere fatta uscire nelle seguenti direzioni: destra, posteriore destra, sinistra o posteriore sinistra
2. Quando si sceglie la direzione di uscita (sinistra o destra), praticare in basso il foro corrispondente.

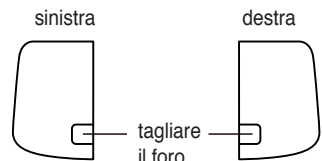
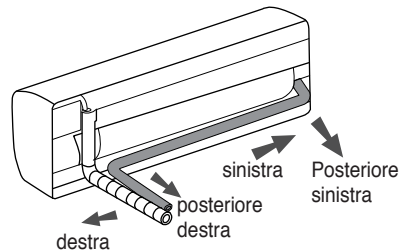

Fase cinque: Collegamento delle tubazioni all'unità interna

1. Dirigere il giunto per tubazioni verso la corrispondente svasatura.
2. Chiudere il dado con la mano.
3. Regolare la coppia di serraggio facendo riferimento alla tabella seguente. Posizionare la chiave aperta sul giunto ed inserire la chiave di coppia sul dado. Serrare il dado con la chiave di coppia.

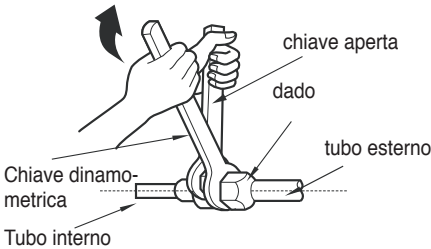
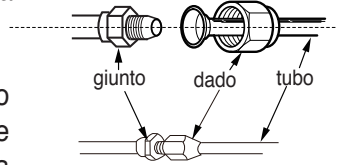

| Diametro dado esagonale | Coppia di serraggio (N*m) |
|-------------------------|---------------------------|
| 1/4" | 15~20 |
| 3/8" | 30~40 |
| 1/2" | 45~55 |
| 5/8" | 60~65 |
| 3/4" | 70~75 |

4. Avvolgere la tubazione ed il giunto di collegamento con dell'isolante, quindi avvolgerlo con del nastro adesivo.

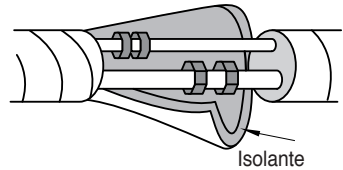

Fase sei: Installazione tubo di scarico

1. Collegare il tubo di scarico al tubo di uscita dell'unità interna.

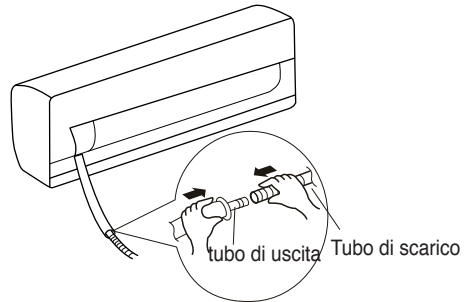

2. Fissare con del nastro

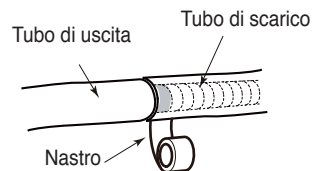

Note:

- Aggiungere dell'isolante nel tubo di scarico interna al fine di evitare la formazione di condensa.
- Il nastro ed il materiale isolante aggiuntivo non sono forniti.

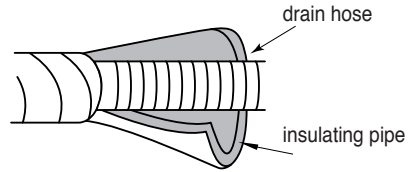

Fase sette: Connessione dei cavi elettrici all'unità interna

Nota:

- Tutti i cavi dell'unità interna e dell'unità esterna devono essere collegati da un professionista.
- Se la lunghezza del cavo di collegamento dell'alimentazione è insufficiente, contattare il fornitore per uno nuovo. NON allungare il cavo da soli.
- Per il condizionatore d'aria con presa, assicurarsi che la presa sia raggiungibile dopo l'installazione.
- Per il condizionatore d'aria senza spina, è necessario installare un interruttore dell'aria nella linea. L'interruttore pneumatico deve essere a separazione onnipolare e la distanza di separazione dei contatti deve essere superiore a 3 mm

1. Aprire il pannello, rimuovere la vite di fissaggio del coperchio del cablaggio, quindi togliere il coperchio.

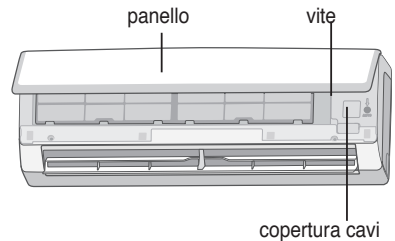

2. Inserire il cavo di collegamento tra l'unità interna ed esterna nel foro posteriore in corrispondenza della morsettiera. Poi estrarlo dal lato anteriore.

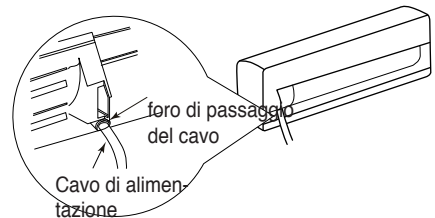

3. Rimuovere la clip del cavo, collegare il cavo di alimentazione alla morsetteria a seconda del colore; serrare la vite e fissare il cavo di alimentazione con la clip.

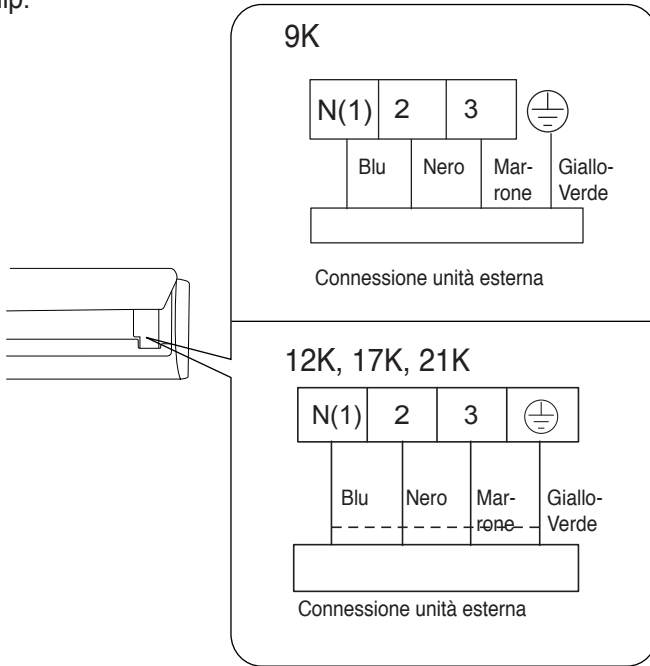

Nota: La scheda di cablaggio è solo di riferimento, fare riferimento a quella effettiva.

4. Riposizionare il coperchio della morsetteria e serrare la vite.
5. Chiudere il pannello.

Fase otto: Fasciare il tubo

1. Fasciare il tubo di collegamento, il cavo di alimentazione ed il tubo di scarico con la fascetta.

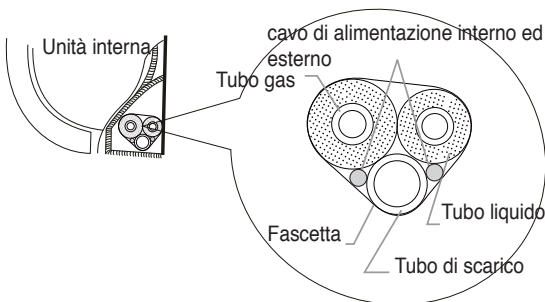

2. Destinare un tratto del tubo di scarico e del cavo di alimentazione all'installazione, nel procedere alla fasciatura. Arrivati a un certo punto dell'operazione di fasciatura, separare il cavo interno e poi il tubo di scarico.

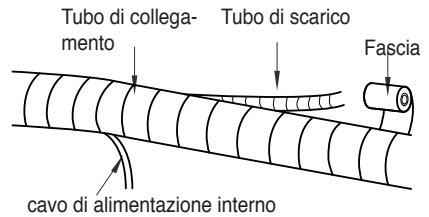

3. Praticare una fasciatura uniforme.
4. Il tubo del liquido e il tubo del gas vanno fasciati separatamente alla fine.

Nota:

- Il cavo di alimentazione e il cavo di comando non devono essere avvolti o arrotolati.
- Il tubo di scarico va fasciato nella parte inferiore.

Fase nove: Appendere l'unità interna

1. Inserire i tubi, una volta fasciati, nel tubo a parete e farli passare attraverso il foro nella parete.
2. Appendere l'unità interna alla piastra di montaggio a parete.
3. Riempire lo spazio tra i tubi e il foro nella parete con sigillante.
4. Fissare il tubo a parete.
5. Controllare che l'unità interna sia installata saldamente e sia ben accostata alla parete.

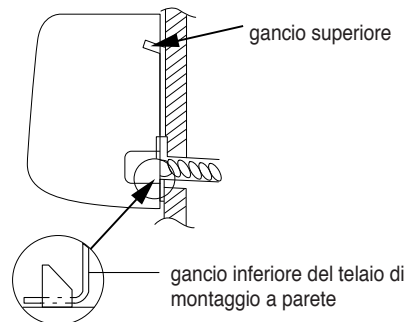
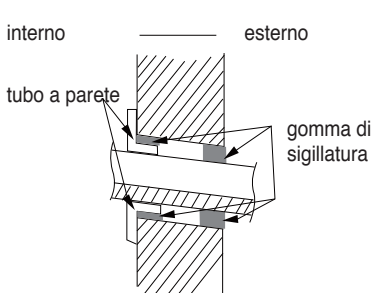

Nota:

- Non piegare eccessivamente il tubo di scarico per evitare ostruzioni.

INSTALLAZIONE DELL'UNITÀ ESTERNA

Fase uno: Fissare il supporto dell'unità esterna (da selezionare in funzione del tipo di installazione)

1. Selezionare il luogo di installazione in base alla struttura della casa.
2. Fissare il supporto dell'unità esterna nella posizione selezionata con tasselli ad espansione.

Nota:

- Adottare misure di protezione sufficienti durante l'installazione dell'unità esterna.
- Accertarsi che il supporto sia in grado di sopportare almeno quattro volte il peso dell'unità. L'unità esterna deve essere installata ad almeno 3cm sopra il pavimento per installare il giunto di scarico condensa.
- Per unità con capacità 2300~5000W sono necessari tasselli ad espansione da 6mm; Per unità con capacità 6000~8000W sono necessari tasselli ad espansione da 8mm; Per unità con capacità 10000~16000W sono necessari tasselli ad espansione da 10mm.

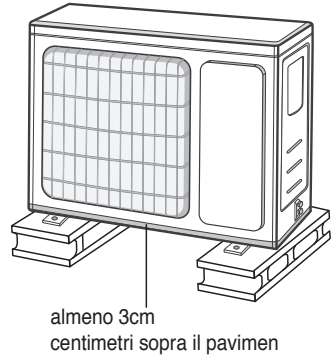

Fase 2: Installazione del tubo di scarico condensa

1. Connect the outdoor drain joint into the hole on the chassis, as shown in the picture below.
2. Connect the drain hose into the drain vent.

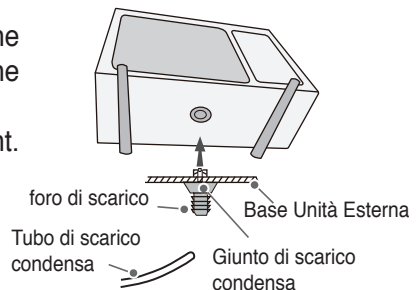

Nota: per la forma del giunto di drenaggio, fare riferimento al prodotto corrente. Non installare il giunto di drenaggio in una zona molto fredda. In caso contrario, si congelerà e causerà un malfunzionamento.

Fase 3: Fissaggio dell'unità esterna

1. Posizionare l'unità esterna sul supporto.
2. Fissare i fori dei piedini dell'unità esterna con dei bulloni.

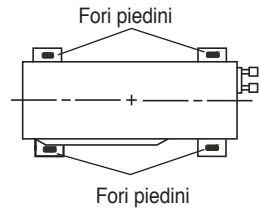

Fase 4: Collegamento delle tubazioni

1. Rimuovere la vite sulla maniglia sulla destra dell'unità esterna e quindi rimuoverla.

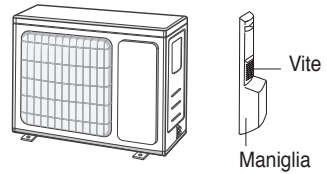

Nota: Quando ci sono più cavi che lo attraversano, il foro trasversale della maniglia deve essere rimosso ed eventualmente eliminate le sbavature taglienti per evitare di danneggiare i cavi.



2. Rimuovere il tappo a vite della valvola e puntare il giunto del tubo verso la bocca a campana del tubo.

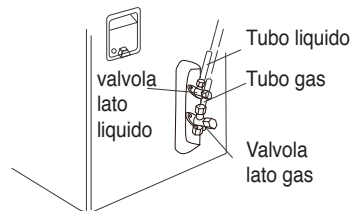

3. Chiudere il dado con la mano.

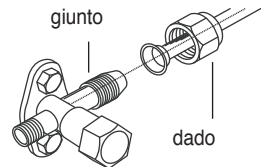

4. Serrare il dado con la chiave dinamometrica facendo riferimento alla tabella seguente.

| Diametro dado esagonale | Coppia di serraggio (N*m) |
|-------------------------|---------------------------|
| 1/4" | 15~20 |
| 3/8" | 30~40 |
| 1/2" | 45~55 |
| 5/8" | 60~65 |
| 3/4" | 70~75 |

Fase 5: Collegamento dei cavi elettrici

1. Allentare il serra cavo; collegare i cavi di alimentazione ed i cavi di segnale alla morsetteria secondo il colore come indicato in figura.

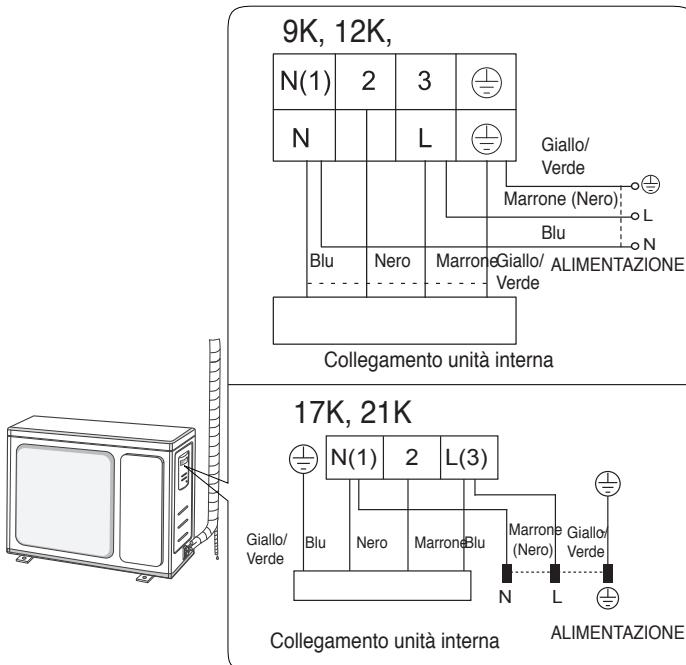

Nota: La scheda di cablaggio è solo di riferimento. Fare riferimento a quella del modello acquistato.

2. Fissare il cavo di collegamento dell'alimentazione e il cavo di controllo del segnale con un fermacavo (solo per unità di raffreddamento e riscaldamento).

Nota:

- Dopo aver stretto le viti, tirare il cavo di alimentazione leggermente per verificare se è fermo.
- Non tagliare i cavi per allungarli o accorciarli.

Fase 6: Sistemazione delle tubazioni

1. I tubi devono essere collocati lungo la parete, curvati ragionevolmente e possibilmente nascosti. Il raggio di piegatura minimo è di 10 cm.
2. Se l'unità esterna è posizionata in alto rispetto al foro della parete, è necessario fare una curva ad U nel tubo, come indicato in figura, prima che la tubazione vada nella stanza, al fine di evitare che la pioggia entri.

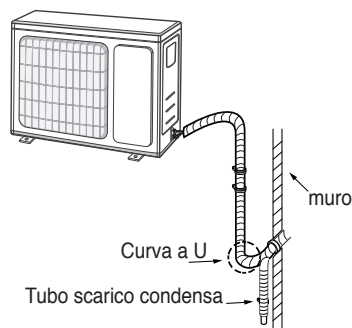

Nota:

L'altezza della parete della vaschetta di raccolta condensa del tubo di scarico deve essere maggiore del foro del tubo di uscita dell'unità interna.



L'uscita dell'acqua non deve essere posizionata in acqua, affinché lo scarico sia continuo.

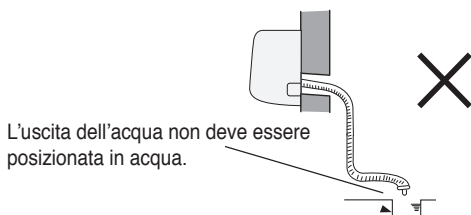

Inclinare leggermente il tubo di scarico verso il basso. Il tubo di scarico non può essere curvo, sollevato o fluttuante ecc.

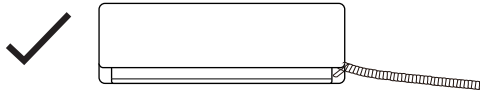

✗ Il tubo di scarico non può essere fluttuante

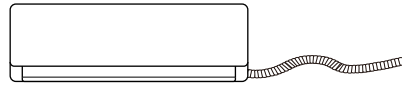

Il tubo di scarico non può essere fluttuante

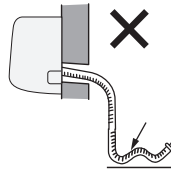

Il tubo di scarico non può essere fluttuante

POMPAGGIO A VUOTO

1. Rimuovere i tappi delle valvole del liquido, del gas e dalla valvola di carica del refrigerante.
2. Collegare il tubo di carica del manometro sulla valvola di carica del refrigerante quindi collegare l'altro tubo del manometro alla pompa del vuoto.
3. Aprire il manometro completamente ed azionare la pompa del vuoto per 20-30 minuti finchè la pressione sul manometro non scende a -0.1MPa.
4. Chiudere quindi la pompa a vuoto e mantenere questo stato per qualche minuto per verificare se la pressione del manometro rimane a -0.1MPa. Se la pressione sale, ci possono essere delle perdite.
5. Rimuovere il manometro ed aprire le valvole del liquido e del gas completamente mediante la chiave a brugola esagonale.
6. Serrare i tappi delle valvole del liquido, del gas e dalla valvola di carica del refrigerante.
7. Reinstallare la maniglia.

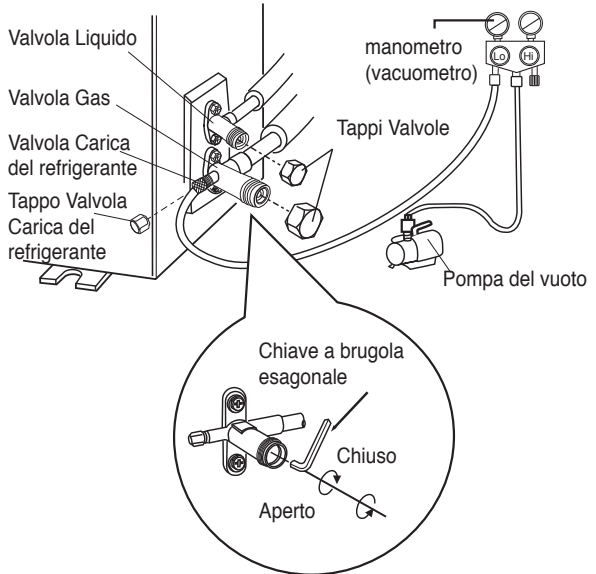

PROVA DI FUNZIONAMENTO

Svasatura delle tubazioni

Nota:

Una errata svasatura della tubazione è la principale causa di perdita di refrigerante. Svasare la tubazione seguendo i seguenti passi:

A. Taglio della tubazione.

- Confermare la lunghezza della tubazione in base alla distanza tra l'unità interna e l'unità esterna.
- Tagliare il tubo richiesto con la tagliatubi.

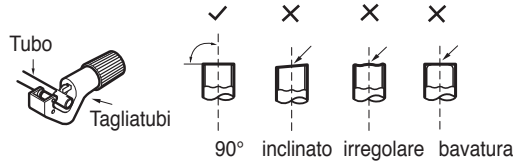

B. Rimozione della bavatura.

- Togliere le bavature con la limatrice evitando che la sbavatura entri nella tubazione.

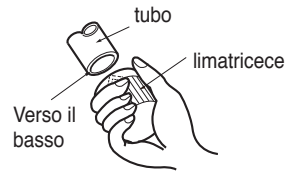

C. Isolare adeguatamente la tubazione.

D. Inserimento del dado.

- Rimuovere i dadi dalle tubazioni dell'unità interna e dai rubinetti dell'unità esterna ed inserirli nella tubazione come indicato in figura.

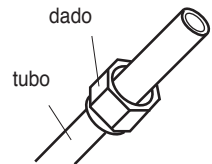

E: Svasatura (cartellatura) della tubazione

- Svasare la tubazione con la svasatrice

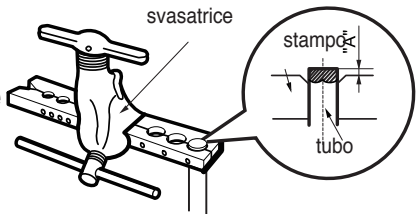

Nota:

- Il valore di «A» varia a seconda del diametro della tubazione; si rimanda alla seguente tabella:

| Diametro esterno (mm) | A(mm) Massimo | A(mm) Minimo |
|-----------------------|---------------|--------------|
| Φ6 – 6.35 (1/4") | 1.3 | 0.7 |
| Φ9.52 (3/8") | 1.6 | 1.0 |
| Φ12 – 12.7 (1/2") | 1.8 | 1.0 |
| Φ15.8 – 16 (5/8") | 2.4 | 2.2 |

F: Ispezione

- Controllare la qualità della svasatura. Se c'è qualche difetto, ampliare ancora una volta la svasatura in base ai punti di cui sopra.

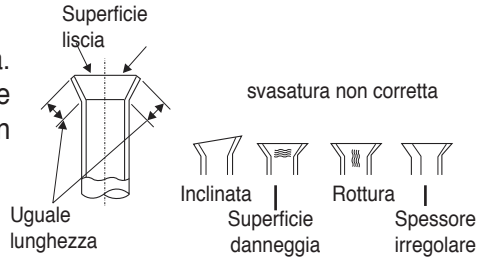

RILEVAMENTO DELLE PERDITE

1. Con il rilevatore di perdite (cerca fughe):
2. Verificare se ci sono perdite con il rilevatore di perdite.
3. Con acqua saponata:

Se un rilevatore di perdite non è disponibile, utilizzare acqua saponata per la ricerca delle perdite.

Applicare l'acqua saponata nella zona dove si sospetta ci sia la perdita ed attendere almeno 3 minuti. Se si formano delle bolle d'aria c'è una perdita.

Funzionamento di prova

1. Preparazione al test di prova.

- Fornire al cliente le informazioni sul condizionatore.

2. Metodo di esecuzione del test

- Collegare l'unità all'alimentazione, premere il pulsante «ON/OFF» del comando per metterla in funzione.
- Premere il tasto MODE per selezionare le modalità AUTO, COOL, DRY, FAN e HEAT per verificare se l'unità funziona correttamente.
- Se la temperatura dell'ambiente è inferiore a 16°C, il condizionatore non può funzionare in Raffreddamento.

CONFIGURAZIONE DEL TUBO DI COLLEGAMENTO

1. Lunghezza standard del tubo di collegamento 5 m, 7,5 m, 8 m
2. Lunghezza minima del tubo di collegamento 3m
3. Lunghezza massima del tubo di collegamento come di seguito:

| Capacità di Raffreddamento | di | Lunghezza massima del tubo di collegamento |
|---|----|--|
| 5000 (BTU/h) (1465W) 7000 (BTU/h) (2051W) 9000 (BTU/h) (2637W) | | 15 |
| 12000 (BTU/h) (3516W) | | 20 |
| 18000 (BTU/h) (5274W) 24000 (BTU/h) (7032W) | | 25 |
| 28000 (BTU/h) (8204W) 36000 (BTU/h) (10548W) 42000 (BTU/h) (12306W) 48000 (BTU/h) (14064W) | | 30 |

4. Carica aggiuntiva di olio e refrigerante dopo aver prolungato il tubo di collegamento.
- Se la lunghezza del tubo di collegamento viene aumentata di 10 m rispetto alla lunghezza standard, aggiungere 5ml di olio refrigerante per ogni 5 m di tubo aggiunti.
 - Metodo per calcolare la quantità di carica refrigerante supplementare (tubo liquido):
 quantità di carica refrigerante supplementare = lunghezza aggiuntiva di tubo liquido x quantità aggiuntiva di carica refrigerante per metro.
 - Basandosi sulla lunghezza standard dei tubi, aggiungere refrigerante secondo l'esigenza, come mostrato nella tabella.
 La quantità aggiuntiva di carica di refrigerante per metro è diversa a seconda del diametro del tubo del liquido.
 Vedere la seguente scheda:

Configurazione del tubo di collegamento

| Diametro tubo di collegamento | | Valvola sull'unità interna | Valvola sull'unità esterna | |
|-------------------------------|---------------|-------------------------------------|----------------------------|-----------------------|
| Tubo lato liquido | Tubo lato gas | Solo freddo e Pompa di calore (g/m) | Solo freddo (g/m) | POMPA DI CALORE (G/M) |
| 1/4" | 3/8" or 1/2" | 16 | 12 | 16 |
| 1/4" or 3/8" | 5/8" or 3/4" | 40 | 12 | 40 |
| 1/2" | 3/4" or 7/8" | 80 | 24 | 96 |
| 5/8" | 1" or 1 1/4" | 136 | 48 | 96 |
| 3/4" | - | 200 | 200 | 200 |
| 7/8" | - | 280 | 280 | 280 |

Nota: La carica aggiuntiva di refrigerante indicata nella tabella è raccomandata per il miglior funzionamento dell'apparecchio.

DISPOSIZIONI DI SICUREZZA PER REFRIGERANTI INFIAMMABILI

Requisiti e qualifiche per gli installatori e manutentori.

- Tutte le persone che operano su apparecchiature di refrigerazione devono essere in possesso della certificazione e la qualifica per operare sui sistemi contenenti refrigeranti. Se c'è bisogno di un altro tecnico per la manutenzione o la riparazione dell'apparecchio, questi deve operare sotto la sorveglianza di una persona con i requisiti per intervenire su sistemi che utilizzano refrigeranti infiammabili.
- L'apparecchiatura può essere riparata solo con le istruzioni fornite dal costruttore.

NOTE DI INSTALLAZIONE

- Non è consentito l'uso del condizionatore in ambienti dove vi siano fonti di calore come fuochi, caldaie a carbone, o riscaldamento elettrico.
- Non è consentito praticare fori o bruciare il tubo di collegamento.
- Il condizionatore deve essere installato in un ambiente che deve essere più grande della superficie minima consentita. La superficie minima stanza è mostrata nella tabella a.

- La prova di tenuta è d'obbligo dopo l'installazione.

Tabella a - Superficie minima della stanza (m²)

| | | | | | | | | |
|--|---------------------------|------|------|------|------|------|------|------|
| Superficie minima della stanza (m ²) | Quantità di carica (kg) | ≤1.2 | 1.3 | 1.4 | 1.5 | 1.6 | 1.7 | 1.8 |
| | Installazione a pavimento | / | 14.5 | 16.8 | 19.3 | 22 | 24.8 | 27.8 |
| | Installazione a finestra | / | 5.2 | 6.1 | 7 | 7.9 | 8.9 | 10 |
| | Installazione a parete | / | 1.6 | 1.9 | 2.1 | 2.4 | 2.8 | 3.1 |
| | Installazione a soffitto | / | 1.1 | 1.3 | 1.4 | 1.6 | 1.8 | 2.1 |
| Superficie minima della stanza (m ²) | Quantità di carica (kg) | 1.9 | 2 | 2.1 | 2.2 | 2.3 | 2.4 | 2.5 |
| | Installazione a pavimento | 31 | 34.3 | 37.8 | 41.5 | 45.4 | 49.4 | 53.6 |
| | Installazione a finestra | 11.2 | 12.4 | 13.6 | 15 | 16.3 | 17.8 | 19.3 |
| | Installazione a parete | 3.4 | 3.8 | 4.2 | 4.6 | 5 | 5.5 | 6 |
| | Installazione a soffitto | 2.3 | 2.6 | 2.8 | 3.1 | 3.4 | 3.7 | 4 |

NOTE SULLA MANUTENZIONE

- Controllare se l'area di manutenzione o l'area della stanza soddisfano i requisiti della tabella.
- L'apparecchio è consentito solo per essere utilizzato nelle camere che soddisfano il requisito minimo della tabella.
- Controllare se l'area di manutenzione è ben ventilata.
- Una ventilazione continua dovrebbe essere mantenuta durante il funzionamento.
- Verificare se vi è una sorgente di fuoco nella zona di manutenzione.
- Un cartello con indicato «vietato fumare» deve essere appeso nell'area di manutenzione.
- Controllare se le targhette tecniche dell'apparecchio sono in buone condizioni.

- Sostituire le targhette danneggiate.

SALDATURA

- Se durante la manutenzione si devono tagliare o saldare i tubi del refrigerante, seguire i passi indicati di seguito:
 - a. Spegnerne l'unità e interrompere l'alimentazione.
 - b. Togliere il refrigerante dalle tubazioni.
 - c. Effettuare il vuoto nelle tubazioni.
 - d. Pulire le tubazioni con Azoto.
 - e. Tagliare o saldare le tubazioni.
 - f. Riportare il sistema al punto di servizio tecnico.
- Il refrigerante deve essere riciclato all'interno di appositi contenitori.
- Assicurarsi che non vi siano fiamme libere nei pressi della pompa del vuoto e che l'area sia ben ventilata.

RIEMPIMENTO DEL REFRIGERANTE

- Utilizzare il refrigerante solo per apparecchi che utilizzano l'R32. Assicurarsi che diversi tipi di refrigerante non si contaminino tra loro.
- Il serbatoio del refrigerante deve essere tenuto in posizione verticale durante il riempimento.
- Attaccare l'etichetta sul sistema con la quantità di refrigerante dopo aver terminato il riempimento (o non è finito).
- Non riempire eccessivamente.
- Al termine del riempimento, eseguire il rilevamento delle perdite prima di eseguire il test; Un altro momento di rilevamento delle perdite dovrebbe essere eseguito quando viene rimosso.

ISTRUZIONI DI SICUREZZA PER IL TRASPORTO E LO STOCCAGGIO

- Utilizzare il rilevatore di gas infiammabili per controllare prima di scaricare ed aprire il contenitore.
- Nessuna fonte di fuoco e fumo.
- Effettuare il trasporto secondo le regole e le leggi locali vigenti.

Istruzioni di sicurezza durante l'installazione o lo spostamento dell'unità

Per garantire la sicurezza tua e del dispositivo, segui le istruzioni di sicurezza riportate di seguito.

CONTROLLO DOPO L'INSTALLAZIONE

- Al termine dell'installazione eseguire il controllo finale secondo la seguente tabella.

| Elementi da controllare | Possibile anomalia |
|---|---|
| L'unità è stata fissata correttamente? | L'unità potrebbe cadere, vibrare o essere rumorosa. |
| È stata eseguita la prova di perdita del refrigerante? | In caso contrario si può constatare una capacità di raffreddamento (riscaldamento) insufficiente |
| L'isolamento termico è sufficiente? | In caso contrario si possono verificare fenomeni di condensa e gocciolamento. |
| L'acqua viene scaricata correttamente? | In caso contrario si possono verificare fenomeni di condensa e gocciolamento. |
| La tensione di alimentazione corrisponde alla tensione nominale riportata sulla targhetta del condizionatore? | In caso contrario si potrebbero verificare malfunzionamenti elettrici o danneggiamento delle parti. |
| Il cablaggio elettrico e le tubazioni sono stati installati saldamente e in modo corretto? | In caso contrario si potrebbero verificare malfunzionamenti elettrici o danneggiamento delle parti. |
| L'unità è stata collegata ad una messa a terra sicura? | In caso contrario potrebbero verificarsi dispersioni elettriche. |
| Il cavo di alimentazione è del tipo specificato? | In caso contrario si potrebbero verificare malfunzionamenti elettrici o danneggiamento delle parti. |
| L'ingresso e l'uscita dell'unità presentano eventuali ostruzioni? | Questo fenomeno potrebbe causare una capacità di raffreddamento (riscaldamento) insufficiente |
| La polvere o altra sporcizia creata durante l'installazione è stata rimossa? | In caso contrario si potrebbero verificare malfunzionamenti elettrici o danneggiamento delle parti. |
| Le valvole del gas e del liquido del tubo di collegamento sono aperte completamente? | Questo fenomeno potrebbe causare una capacità di raffreddamento (riscaldamento) insufficiente |
| L'ingresso e l'uscita del foro della tubazione sono stati coperti? | Potrebbe causare una capacità di raffreddamento o riscaldamento insufficiente o una dispersione elettrica |

Precauzioni di sicurezza per l'installazione e il trasferimento dell'unità
Per garantire la sicurezza, prestare attenzione alle seguenti precauzioni.

AVVERTENZA

1. Quando si installa o si sposta l'unità, assicurarsi di mantenere il circuito del refrigerante libero da aria o sostanze diverse dal refrigerante specificato.

Qualsiasi presenza di aria o altre sostanze estranee nel circuito del refrigerante causerà l'aumento della pressione del sistema o la rottura del compressore, con conseguenti lesioni.

2. Durante l'installazione o lo spostamento dell'unità, non caricare un refrigerante diverso da quello indicato sulla targhetta o refrigerante non qualificato.

In caso contrario, potrebbe causare un funzionamento anomalo, un'azione errata, un malfunzionamento meccanico o persino una serie di incidenti.

3. Quando è necessario recuperare il refrigerante durante il trasferimento o la riparazione dell'unità, assicurarsi che l'unità funzioni in modalità raffreddamento.

Quindi, chiudere completamente la valvola sul lato alta pressione (valvola del liquido). Dopo circa 30-40 secondi, chiudere completamente la valvola sul lato di bassa pressione (valvola del gas), arrestare immediatamente l'unità e scollegare l'alimentazione. Notare che il tempo per il recupero del refrigerante non deve superare 1 minuto. Se il recupero del refrigerante richiede troppo tempo, l'aria potrebbe essere aspirata e causare un aumento della pressione o la rottura del compressore, con conseguenti lesioni.

4. Durante il recupero del refrigerante, assicurarsi che la valvola del liquido e la valvola del gas siano completamente chiuse e che l'alimentazione sia scollegata prima di scollegare il tubo di collegamento.

Se il compressore si avvia quando la valvola di arresto è aperta e il tubo di collegamento non è ancora scollegato, l'aria verrà aspirata e causerà un aumento della pressione o la rottura del compressore, con conseguenti lesioni.

5. Quando si installa l'unità, assicurarsi che il tubo di collegamento sia saldamente collegato prima che il compressore inizi a funzionare.

Se il compressore si avvia quando la valvola di arresto è aperta e il tubo di collegamento non è ancora collegato, l'aria verrà aspirata e causerà un aumento della pressione o la rottura del compressore, con conseguenti lesioni.

6. È proibita l'installazione dell'unità in un luogo in cui potrebbero esserci perdite di gas corrosivo o infiammabile.

Se ci sono perdite di gas intorno all'unità, potrebbero verificarsi esplosioni e altri incidenti.

7. Non utilizzare prolunghe per i collegamenti elettrici.

Se il cavo elettrico non è abbastanza lungo, contattare un centro di assistenza autorizzato e richiedere un cavo elettrico adeguato. Collegamenti inadeguati possono provocare scosse elettriche o incendi.

8. Utilizzare cavi adeguati per i collegamenti elettrici tra le unità interne ed esterne.

Bloccare saldamente i fili in modo che i loro terminali non ricevano sollecitazioni esterne. Cavi elettrici con capacità insufficiente, collegamenti errati e terminali non sicuri possono causare scosse elettriche o incendi.

MANUALE PER L'INSTALLATORE

- **Riparazione di componenti interni**

Non applicare carichi induttivi o capacitivi permanenti al circuito, assicurandosi che questo non superi la tensione consentita e durante il funzionamento. I componenti di sicurezza interna sono gli unici che possono essere utilizzati in un ambiente infiammabile. Il dispositivo di prova deve trovarsi nell'intervallo corretto. La sostituzione delle parti deve essere eseguita solo da parti di ricambio fornite del produttore. Pezzi di ricambio di diversa provenienza possono incendiare il refrigerante in caso di perdite.

- **Cablaggio**

Verificare che il cablaggio non sia soggetto ad usura, corrosione, pressione eccessiva, vibrazioni, spigoli vivi o altri effetti ambientali negativi. Il test viene eseguito anche tenendo conto degli effetti dell'invecchiamento o delle continue vibrazioni da sorgenti quali compressori o ventilatori.

- **Rilevazione di refrigeranti infiammabili**

In nessuna circostanza devono essere utilizzate potenziali fonti di accensione per la ricerca o il rilevamento di perdite di refrigerante. Non deve essere utilizzata una torcia ad alogenuri (o qualsiasi altro rilevatore che utilizzi una fiamma libera).

- **Metodi di rilevamento delle perdite**

I fluidi per il rilevamento delle perdite sono adatti per l'uso con la maggior parte dei refrigeranti, ma deve essere evitato l'uso di detergenti contenenti cloro poiché il cloro può reagire con il refrigerante e corrodere le tubazioni in rame.

- **Dismissione**

Prima di eseguire questa procedura, è essenziale che il tecnico conosca perfettamente l'apparecchiatura e tutti i suoi dettagli. Si consiglia di recuperare tutti i refrigeranti in modo sicuro.

Prima dello svolgimento dell'attività, è necessario prelevare un campione di olio e refrigerante nel caso in cui sia necessaria un'analisi prima del riutilizzo del refrigerante rigenerato. È essenziale che l'energia elettrica sia disponibile prima di iniziare l'attività.

- Acquisire familiarità con l'attrezzatura e il suo funzionamento.
- Isolare elettricamente il sistema.
- Prima di eseguire la procedura, assicurarsi che:
 - siano disponibili attrezzature di movimentazione meccanica, se necessario, per la movimentazione delle bombole di refrigerante;
 - tutti i dispositivi di protezione individuale siano disponibili e vengano utilizzati correttamente;
 - il processo di recupero è supervisionato in ogni momento da una persona competente;
 - le attrezzature e le bombole di recupero siano conformi agli standard appropriati.
- Svuotare il sistema del refrigerante, se possibile.
- Se il vuoto non è possibile, realizzare un collettore in modo che il refrigerante possa essere rimosso da varie parti del sistema.
- Assicurarsi che la bombola sia situata sulla bilancia prima che abbia inizio il recupero.
- Avviare la macchina di recupero e operare secondo le istruzioni del produttore.
- Non riempire eccessivamente le bombole. (Carica di liquido non superiore all'80% del volume).

- i) Non superare, anche temporaneamente, la pressione massima di esercizio della bombola.
- j) Quando le bombole sono state riempite correttamente e il processo completato, assicurarsi che le bombole e l'attrezzatura vengano rimosse prontamente dal sito e che tutte le valvole di isolamento sull'attrezzatura siano chiuse.
- k) Il refrigerante recuperato non deve essere caricato in un altro sistema di refrigerazione a meno che non sia stato pulito e controllato.

- **Etichettatura**

L'attrezzatura deve essere etichettata indicando che è stata messa fuori servizio e svuotata del refrigerante. L'etichetta deve essere datata e firmata. Per gli apparecchi contenenti refrigeranti infiammabili, assicurarsi che sull'attrezzatura siano presenti etichette che affermano che l'apparecchiatura contiene refrigerante infiammabile.

- **Recupero**

Quando si rimuove il refrigerante da un sistema, sia per la manutenzione che per lo smantellamento, è buona prassi rimuovere tutti i refrigeranti in modo sicuro. Quando si trasferisce il refrigerante nelle bombole, assicurarsi che vengano utilizzate solo bombole di recupero del refrigerante appropriate. Assicurarsi che sia disponibile il numero corretto di bombole per mantenere la carica totale del sistema. Tutte le bombole da utilizzare sono designate per il refrigerante recuperato ed etichettate per quel refrigerante (cioè bombole speciali per il recupero del refrigerante). Le bombole devono essere complete di valvola limitatrice di pressione e relative valvole di intercettazione in buono stato di funzionamento. Le bombole di recupero vuote vengono evacuate e, se possibile, raffreddate prima che avvenga il recupero. L'attrezzatura di recupero deve essere in buone condizioni di funzionamento con una serie di istruzioni riguardanti l'attrezzatura a portata di mano e deve essere adatta per il recupero di tutti i refrigeranti appropriati, inclusi, se del caso, i refrigeranti infiammabili. Inoltre, deve essere disponibile e in buone condizioni di funzionamento un set di bilance calibrate. I tubi flessibili devono essere completi di giunti di disconnessione senza perdite e in buone condizioni. Prima di utilizzare la macchina di recupero, verificare che sia in condizioni di funzionamento soddisfacenti, che sia stata adeguatamente mantenuta e che tutti i componenti elettrici associati siano sigillati per impedire l'accensione in caso di rilascio di refrigerante. In caso di dubbio, consultare il produttore.

Il refrigerante recuperato deve essere restituito al fornitore del refrigerante

nella bombola di recupero corretta e deve essere predisposta la relativa nota di trasferimento dei rifiuti. Non mescolare i refrigeranti nelle unità di recupero e soprattutto non nelle bombole. Se i compressori o gli oli dei compressori devono essere rimossi, assicurarsi che siano stati evacuati ad un livello accettabile per accertarsi che il refrigerante infiammabile non rimanga all'interno del lubrificante. Il processo di evacuazione deve essere eseguito prima di restituire il compressore ai fornitori. Solo il riscaldamento elettrico del corpo del compressore deve essere impiegato per accelerare questo processo. Quando l'olio viene scaricato da un sistema, deve essere eseguito in sicurezza.



Αποκομιδή Παλαιού Ηλεκτρικού & Ηλεκτρονικού Εξοπλισμού (Ισχύει στην Ευρωπαϊκή Ένωση και άλλες Ευρωπαϊκές χώρες με συστήματα επιλεκτικής συλλογής απορριμμάτων). Το σύμβολο αυτό επάνω στο προϊόν ή στη συσκευασία του σημαίνει ότι το προ-

ϊόν δεν πρέπει να πεταχτεί μαζί με τα οικιακά απορρίμματα αλλά πρέπει να παραδοθεί σε ένα κατάλληλο σημείο συλλογής ηλεκτρι-

κού και ηλεκτρονικού υλικού προς ανακύκλωση. Εξασφαλίζοντας τη σωστή αποκομιδή του προϊόντος βοηθάτε στην πρόληψη πιθανών αρνητικών επιπτώσεων στο περιβάλλον και την υγεία. Η ανακύκλωση των υλικών θα βοηθήσει στην εξοικονόμηση φυσικών πόρων. Για περισσότερες πληροφορίες σχετικά με την ανακύκλωση αυτού του προϊόντος, παρακαλούμε επικοινωνήστε με τις υπηρεσίες καθαριότητας του δήμου σας ή το κατάστημα όπου αγοράσατε το προϊόν



This marking indicates that this product should not be disposed with other household wastes throughout the EU. To prevent possible

harm to the environment or human health from uncontrolled waste disposal, please recycle it responsibly to promote the sustainable reuse of material resources. By ensuring proper product disposal, you help

prevent potential negative environmental and health impacts. Recycling

materials will help save natural resources. To dispose/return your used device please follow the return and collection systems of your country or contact the retailer from where you purchased this product. This product must be send for environmental safe recycling.



Questo marchio indica che questo prodotto non deve essere smaltito con altri rifiuti domestici in tutta l'UE. Per prevenire possibili

danni all'ambiente o alla salute umana causati dallo smaltimento incontrollato dei rifiuti, riciclarli in modo responsabile per promuovere il riutilizzo sostenibile delle risorse materiali. Garantendo il corretto

smaltimento del prodotto, si aiuta a prevenire potenziali impatti negativi

sull'ambiente e sulla salute. Il riciclaggio dei materiali aiuterà a salvare le risorse naturali. Per smaltire / restituire il dispositivo usato, segui i sistemi di restituzione e raccolta del tuo paese o contatta il rivenditore da cui hai acquistato questo prodotto. Questo prodotto deve essere inviato per il riciclaggio sicuro per l'ambiente.

Δήλωση συμμόρφωσης CE

Ο Εισαγωγέας Γ.Ε.ΔΗΜΗΤΡΙΟΥ Α.Ε.Ε. δηλώνει πως αυτό το προϊόν πληροί τις γενικές απαιτήσεις των παρακάτω ευρωπαϊκών οδηγιών:

LVD: 2014/35/EU

EMC: 2014/30/EU

RoHS: (EU)2015/863

ERP: 2011/65/EU

RED: 2014/53/EU

WiFi: Μέγιστη Εκπεμπόμενη Ισχύς: 18dBm

Εύρος Συχνότητας Λειτουργίας: 2412MHz - 2472MHz

Ως εκ τούτου, το προϊόν έχει σήμανση με το σύμβολο **CE** και η **Δήλωση Συμμόρφωσης** έχει χορηγηθεί στον κατασκευαστή και είναι στη διάθεση των αρμοδίων αρχών εποπτείας της αγοράς.

Certificate of compliance CE

TOYOTOMI CO., LTD declares that this product complies with the general requirements pursuant to the following European Directives:

LVD: 2014/35/EU

EMC: 2014/30/EU

RoHS: (EU)2015/863

ERP: 2011/65/EU

RED: 2014/53/EU

WiFi: Wireless maximum transmit power: 18dBm

Wireless frequency range: 2412MHz - 2472MHz

Therefore the product has been marked with the **CE** symbol and the **Declaration of Conformity** has been issued and is available to the competent authorities regulating the market.

Certificato di Conformità CE

TOYOTOMI ITALIA S.R.L. dichiara che questo prodotto è conforme ai requisiti generali secondo le seguenti Direttive Europee:

LVD: 2014/35/EU

EMC: 2014/30/EU

RoHS: (EU)2015/863

ERP: 2011/65/EU

RED: 2014/53/EU

WiFi: Potenza di trasmissione massima: 18dBm

Gamma di frequenza: 2412MHz - 2472MHz

Pertanto il prodotto è stato contrassegnato con il simbolo **CE** ed è stata rilasciata la **Dichiarazione di Conformità** che è a disposizione delle autorità competenti che regolano il mercato.

Απαγορεύεται η ανατύπωση ή αναπαραγωγή ολόκληρου ή μέρους αυτού του εγχειριδίου με οποιοδήποτε τρόπο, χωρίς την έγγραφη άδεια της Γ.Ε.ΔΗΜΗΤΡΙΟΥ Α.Ε.Ε.

It is prohibited to reprint or reproduction of all or part of this manual in any manner without written permission of TOYOTOMI CO., LTD

È vietato ristampare o riprodurre tutto o parte di questo manuale in qualsiasi modo senza il permesso scritto di TOYOTOMI ITALIA S.R.L.

ΕΠΙΣΗΜΗ ΑΝΤΙΠΡΟΣΩΠΕΙΑ ΕΛΛΑΔΑΣ

Γ.Ε.ΔΗΜΗΤΡΙΟΥ Α.Ε.Ε.

ΛΕΩΦ. ΚΗΦΙΣΟΥ 6, ΑΙΓΑΛΕΩ, ΑΘΗΝΑ

Τηλ.: +30 210 5386400

Fax: +30 210 5913664

<http://www.toyotomi.gr>

SERVICE / ΑΝΤΑΛΛΑΚΤΙΚΑ

Γ.Ε.ΔΗΜΗΤΡΙΟΥ Α.Ε.Ε.

ΛΕΩΦ. ΚΗΦΙΣΟΥ 6, ΑΙΓΑΛΕΩ, ΑΘΗΝΑ

Τηλ.: +30 210 5386490

Fax: +30 210 5313349

OFFICIAL REPRESENTATIVE ITALY

TOYOTOMI ITALIA S.R.L.

VIA T. EDISON, 11

20875 BURAGO DI MOLGORA (MB)

Tel: +39 039 6080392

Fax: +39 039 6080316

<http://www.toyotomi.it>

OFFICIAL REPRESENTATIVE NETHERLANDS

TOYOTOMI EUROPE SALES B.V.

HUYGENSWEG 10, 5466 AN VEGHEL

Tel: +31 (0)413 82 02 95

Fax: +31 (0)413 74 50 38

<http://www.toyotomi.eu>

REPRESENTANTE OFICIAL ESPANA

TOYOTOMI EUROPE SALES SPAIN S.A.

CALLE TRIGO, 9 BAJO 2, 28914 LEGANÉS (MADRID)

Tel: +34 91 6895583

Fax: +34 91 6895584

<http://www.toyotomi.es>

Το προϊόν κατασκευάζεται στην Κίνα

This product is made in China

Questo prodotto è fabbricato in Cina

Este producto ha sido fabricado en China

