

Στεγνωτήριο με αντλία θερμότητας Εγχειρίδιο χρήσης

DV16DG8600**

SAMSUNG

Περιεχόμενα

Πληροφορίες για την ασφάλεια	4
Τι πρέπει να γνωρίζετε για τις οδηγίες ασφαλείας	4
Σημαντικά σύμβολα ασφαλείας	4
Σημαντικές προφυλάξεις ασφαλείας	5
Σημαντικές προειδοποιήσεις για την εγκατάσταση	9
Σημαντικές προειδοποιήσεις για τη χρήση	10
Προφυλάξεις για τη χρήση	12
Σημαντικές προειδοποιήσεις για τον καθαρισμό	13
Προφύλαξη για αποτροπή παγώματος	13
Οδηγίες σχετικά με τα Απορρίμματα ηλεκτρικού και ηλεκτρονικού εξοπλισμού (WEEE)	14
Ecodesign	14
Εγκατάσταση	15
Τι περιλαμβάνεται στη συσκευασία	15
Απαιτήσεις εγκατάστασης	17
Εγκατάσταση βήμα προς βήμα	18
Περιβάλλον	24
Πριν ξεκινήσετε	25
Αρχική ρύθμιση	25
Οδηγίες στεγνώματος	25
Λειτουργίες	27
Πίνακας ελέγχου	27
Χρήση ενός κύκλου	29
Επισκόπηση κύκλων	29
Επιλογές	34
Ειδικές δυνατότητες	38
Συντήρηση	43
Άδειασμα της δεξαμενής νερού	43
Εγκατάσταση του μαλακού μικροφίλτρου (προαιρετικό φίλτρο)	44
Καθαρισμός	45
Αντιμετώπιση προβλημάτων	52
Σημεία ελέγχου	52
Κωδικοί πληροφοριών	55

Παράρτημα	57
Πίνακας φροντίδας υφασμάτων	57
Προστασία του περιβάλλοντος	59
Εγγύηση ανταλλακτικών	59
Προδιαγραφές	60
Πληροφορίες επικοινωνίας	62
ΕΧΕΤΕ ΕΡΩΤΗΣΕΙΣ Ή ΣΧΟΛΙΑ;	62

Πληροφορίες για την ασφάλεια

- Συγχαρητήρια για το νέο σας στεγνωτήριο Samsung. Το εγχειρίδιο αυτό περιέχει σημαντικές πληροφορίες για την εγκατάσταση, τη χρήση και τη φροντίδα της συσκευής σας. Διαβάστε προσεκτικά αυτό το εγχειρίδιο προτού χρησιμοποιήσετε το στεγνωτήριο, για να διασφαλίσετε ότι γνωρίζετε πώς να χρησιμοποιείτε με ασφάλεια και αποτελεσματικά τις δυνατότητες και λειτουργίες που προσφέρει το νέο σας στεγνωτήριο.
- Για να ελέγξετε το όνομα μοντέλου του προϊόντος, δείτε την ετικέτα που συνοδεύει το προϊόν ή είναι επικολλημένη στο προϊόν.

Τι πρέπει να γνωρίζετε για τις οδηγίες ασφαλείας

Οι προειδοποιήσεις και οι σημαντικές οδηγίες ασφαλείας που περιλαμβάνονται σε αυτό το εγχειρίδιο δεν καλύπτουν όλες τις πιθανές συνθήκες και καταστάσεις που ενδέχεται να προκύψουν. Αποτελεί δική σας ευθύνη να επιδεικνύετε σύνεση και να προσέχετε κατά την εγκατάσταση, τη συντήρηση και τον χειρισμό του στεγνωτηρίου σας.

Να επικοινωνείτε πάντα με τον κατασκευαστή σχετικά με προβλήματα ή καταστάσεις που δεν κατανοείτε.

Σημαντικά σύμβολα ασφαλείας

Τι σημαίνουν τα εικονίδια και τα σύμβολα που περιλαμβάνονται σε αυτό το εγχειρίδιο χρήσης:

ΠΡΟΕΙΔΟΠΟΙΗΣΗ

Κίνδυνοι ή μη ασφαλείς πρακτικές που ενδέχεται να οδηγήσουν σε σοβαρό τραυματισμό, θάνατο ή/και υλικές ζημιές.

ΠΡΟΣΟΧΗ

Κίνδυνοι ή μη ασφαλείς πρακτικές που ενδέχεται να οδηγήσουν σε τραυματισμό ή/και υλικές ζημιές.

ΠΡΟΕΙΔΟΠΟΙΗΣΗ

Για να μειώσετε τον κίνδυνο πυρκαγιάς ή έκρηξης, τηρήστε αυτές τις βασικές προφυλάξεις.

Διαβάστε τις οδηγίες

Διαβάστε όλες τις οδηγίες προτού χρησιμοποιήσετε τη συσκευή.

Αφού διαβάσετε αυτό το εγχειρίδιο, φυλάξτε το σε ασφαλές μέρος για μελλοντική αναφορά.

ΣΗΜΕΙΩΣΗ

Υποδεικνύει ότι υπάρχει κίνδυνος να προκληθεί τραυματισμός ή υλικές ζημιές.

Αυτά τα σύμβολα προειδοποίησης αποσκοπούν στην πρόληψη τραυματισμών για εσάς και τους άλλους.

Να τα ακολουθείτε πιστά.

Όπως ισχύει με κάθε συσκευή που χρησιμοποιεί ηλεκτρικό ρεύμα και κινούμενα εξαρτήματα, υπάρχουν πιθανοί κίνδυνοι. Για να χειρίζεστε με ασφάλεια αυτή τη συσκευή, εξοικειωθείτε με τη λειτουργία της και επιδεικνύετε προσοχή κατά τη χρήση της.

ΠΡΟΕΙΔΟΠΟΙΗΣΗ

Κίνδυνος πυρκαγιάς

- Η εγκατάσταση του στεγνωτηρίου ρούχων πρέπει να εκτελείται από εξειδικευμένο τεχνικό.
- Εγκαταστήστε το στεγνωτήριο ρούχων σύμφωνα με τις οδηγίες του κατασκευαστή και τους τοπικούς κώδικες.
- Για να μειώσετε τον κίνδυνο σοβαρού τραυματισμού ή θανάτου, ακολουθήστε όλες τις οδηγίες εγκατάστασης.

Σημαντικές προφυλάξεις ασφαλείας

Για να μειώσετε τον κίνδυνο πυρκαγιάς, ηλεκτροπληξίας ή τραυματισμού κατά τη χρήση της συσκευής σας, τηρήστε βασικές προφυλάξεις, συμπεριλαμβανομένων των παρακάτω:

1. Η συσκευή αυτή δεν πρέπει να χρησιμοποιείται από άτομα (συμπεριλαμβανομένων των παιδιών) με περιορισμένες σωματικές, αισθητηριακές ή νοητικές ικανότητες, ή με έλλειψη εμπειρίας και γνώσης, εκτός αν βρίσκονται υπό επίβλεψη ή τους έχουν δοθεί οδηγίες σχετικά με τη χρήση της συσκευής από κάποιο άτομο που είναι υπεύθυνο για την ασφάλειά τους.
2. **Για χρήση στην Ευρώπη:** Η συσκευή αυτή μπορεί να χρησιμοποιηθεί από παιδιά ηλικίας 8 ετών και άνω, καθώς και από άτομα με περιορισμένες σωματικές, αισθητηριακές ή νοητικές ικανότητες, ή με έλλειψη εμπειρίας και γνώσης, αν βρίσκονται υπό επίβλεψη ή τους έχουν δοθεί οδηγίες σχετικά με την ασφαλή χρήση της συσκευής και κατανοούν τους κινδύνους που ενδέχεται να προκύψουν. Τα παιδιά δεν επιτρέπεται να παίζουν με τη συσκευή. Ο καθαρισμός και η συντήρηση από τον χρήστη δεν επιτρέπεται να πραγματοποιούνται από παιδιά χωρίς επίβλεψη.
3. Τα παιδιά θα πρέπει να επιβλέπονται, ώστε να διασφαλίζεται ότι δεν παίζουν με τη συσκευή.

Πληροφορίες για την ασφάλεια

4. Αν το καλώδιο τροφοδοσίας υποστεί ζημιά, πρέπει να αντικατασταθεί από τον κατασκευαστή, τον αντιπρόσωπο σέρβις του ή έναν εξειδικευμένο τεχνικό, προκειμένου να αποφευχθεί τυχόν κίνδυνος.
5. **ΠΡΟΣΟΧΗ:** Για την αποτροπή κινδύνου λόγω ακούσιας επαναφοράς του θερμοδιακόπτη, αυτή η συσκευή δεν πρέπει να τροφοδοτείται μέσω εξωτερικής συσκευής διακοπής, όπως ένας χρονοδιακόπτης, ή να συνδέεται σε κύκλωμα που ενεργοποιείται και απενεργοποιείται τακτικά από τον πάροχο ηλεκτρικής ενέργειας.
6. Πρέπει να χρησιμοποιούνται οι νέοι σωλήνες που παρέχονται με τη συσκευή, ενώ οι παλιοί σωλήνες δεν θα πρέπει να επαναχρησιμοποιούνται.
7. Για συσκευές με ανοίγματα εξαερισμού στη βάση τους, βεβαιωθείτε ότι τα ανοίγματα δεν φράσσονται από κανένα χαλί.
8. **Για χρήση στην Ευρώπη:** Κρατήστε μακριά τα παιδιά κάτω των 3 ετών, εκτός αν επιβλέπονται συνεχώς.
9. Το στεγνωτήριο δεν πρέπει να χρησιμοποιηθεί αν έχει καθαριστεί με βιομηχανικά χημικά προϊόντα.
10. Η παγίδα για χνούδι πρέπει να καθαρίζεται συχνά, αν υπάρχει.
11. Μην αφήνετε να συσσωρεύεται χνούδι γύρω από το στεγνωτήριο (δεν ισχύει για συσκευές με πρόβλεψη για εξαερισμό εκτός του κτιρίου).
12. Πρέπει να παρέχεται επαρκής εξαερισμός για την αποτροπή της επιστροφής αερίων στο δωμάτιο από συσκευές που χρησιμοποιούν άλλα είδη καυσίμων, συμπεριλαμβανομένων συσκευών με ανοικτές εστίες φωτιάς.

-
13. Μη στεγνώνετε άπλυτα είδη στο στεγνωτήριο.
 14. Τα είδη που έχουν λερωθεί με ουσίες όπως μαγειρικό λάδι, ασετόν, οινόπνευμα, βενζίνη, κηροζίνη, καθαριστικά λεκέδων, νέφτι, κεριά και προϊόντα αφαίρεσης κεριού θα πρέπει να πλένονται σε ζεστό νερό με επιπλέον ποσότητα απορρυπαντικού προτού στεγνωθούν στο στεγνωτήριο.
 15. Είδη όπως το αφρολέξ (αφρώδες ελαστικό), σκουφάκια ντους, αδιάβροχα υφάσματα, ρούχα με ελαστική επένδυση και ρούχα ή μαξιλάρια με αφρολέξ δεν πρέπει να στεγνώνονται στο στεγνωτήριο.
 16. Τα μαλακτικά ρούχων, ή παρόμοια προϊόντα, θα πρέπει να χρησιμοποιούνται όπως καθορίζεται στις οδηγίες του αντίστοιχου μαλακτικού ρούχων.
 17. Το τελικό στάδιο του κύκλου του στεγνωτηρίου εκτελείται χωρίς θερμότητα (κύκλος ψύξης), για να διασφαλιστεί ότι η θερμοκρασία δεν θα προκαλέσει ζημιά στα είδη.
 18. Αφαιρείτε όλα τα αντικείμενα από τις τσέπες, όπως αναπτήρες και σπύρτα.
 19. **ΠΡΟΕΙΔΟΠΟΙΗΣΗ:** Ποτέ μη διακόπτετε τη λειτουργία του στεγνωτηρίου προτού ολοκληρωθεί ο κύκλος στεγνώματος, εκτός αν αφαιρέσετε γρήγορα και απλώσετε όλα τα είδη ώστε να διασκορπιστεί η θερμότητα.
 20. **ΠΡΟΕΙΔΟΠΟΙΗΣΗ:** Αυτή η συσκευή δεν πρέπει να τροφοδοτείται μέσω εξωτερικής συσκευής διακοπής, όπως ένας χρονοδιακόπτης, ή να συνδέεται σε κύκλωμα που ενεργοποιείται και απενεργοποιείται τακτικά από τον πάροχο ηλεκτρικής ενέργειας.

Πληροφορίες για την ασφάλεια

21. Η εκτόνωση του αέρα εξαέρωσης δεν πρέπει να πραγματοποιείται σε αγωγό που χρησιμοποιείται για την εξαέρωση αερίων από συσκευές που λειτουργούν με φυσικό αέριο ή άλλα είδη καυσίμων.
22. Η συσκευή δεν πρέπει να εγκαθίσταται πίσω από πόρτα που κλειδώνει, συρόμενη πόρτα ή πόρτα με μεντεσέ στην αντίθετη πλευρά από την πλευρά του στεγνωτηρίου, ώστε να μην εμποδίζεται το πλήρες άνοιγμα της πόρτας του στεγνωτηρίου.

ΣΗΜΕΙΩΣΗ

Οι αριθμοί 23 και 25 ισχύουν μόνο για τα μοντέλα με R290. Για να ελέγξετε τον τύπο ψυκτικού μέσου, δείτε την ετικέτα που συνοδεύει το προϊόν ή είναι επικολλημένη στο προϊόν.

23. **ΠΡΟΕΙΔΟΠΟΙΗΣΗ:** Διατηρείτε τα ανοίγματα εξαερισμού στο περίβλημα ή στην ενσωματωμένη κατασκευή της συσκευής ελεύθερα από εμπόδια.
24. **ΠΡΟΕΙΔΟΠΟΙΗΣΗ:** Μην προκαλείτε ζημιά στο κύκλωμα ψυκτικού μέσου.
25. Υπάρχει κίνδυνος πυρκαγιάς, δηλητηρίασης, υλικών ζημιών ή ζημιών στη συσκευή.

Η συσκευή περιέχει R290, ένα ψυκτικό μέσο που είναι φιλικό προς το περιβάλλον αλλά εύφλεκτο.

Κρατάτε τις πηγές φλόγας και ανάφλεξης μακριά από τη συσκευή.

Αν μια συσκευή που περιέχει ψυκτικό μέσο R290 δεν απορριφθεί σωστά, ενδέχεται να προκληθεί πυρκαγιά ή δηλητηρίαση.

Απορρίψτε σωστά τη συσκευή και μην προκαλείτε ζημιά στους σωλήνες του κυκλώματος ψυκτικού μέσου.



ΠΡΟΕΙΔΟΠΟΙΗΣΗ: ΚΙΝΔΥΝΟΣ ΠΥΡΚΑΓΙΑΣ / ΕΥΦΛΕΚΤΑ ΥΛΙΚΑ

Σημαντικές προειδοποιήσεις για την εγκατάσταση

ΠΡΟΕΙΔΟΠΟΙΗΣΗ

Η εγκατάσταση αυτής της συσκευής πρέπει να πραγματοποιηθεί από εξειδικευμένο τεχνικό ή εταιρεία σέρβις.

- Διαφορετικά, ενδέχεται να προκληθεί ηλεκτροπληξία, πυρκαγιά, έκρηξη, πρόβλημα με το προϊόν ή τραυματισμός.

Συνδέστε το καλώδιο ρεύματος σε πρίζα και χρησιμοποιείτε την πρίζα μόνο για αυτή τη συσκευή. Επιπλέον, μη χρησιμοποιείτε καλώδιο επέκτασης.

- Αν χρησιμοποιήσετε την ίδια πρίζα και για άλλες συσκευές με τη βοήθεια πολύπριζου ή επεκτείnete το καλώδιο ρεύματος, ενδέχεται να προκληθεί ηλεκτροπληξία ή πυρκαγιά.
- Βεβαιωθείτε ότι η τάση, η συχνότητα και το ρεύμα τροφοδοσίας είναι ίδια με αυτά στις προδιαγραφές του προϊόντος. Διαφορετικά, ενδέχεται να προκληθεί ηλεκτροπληξία ή πυρκαγιά. Συνδέστε καλά το φως τροφοδοσίας στην πρίζα.

Απομακρύνετε τακτικά όλες τις ξένες ουσίες, όπως σκόνη και νερό, από τους ακροδέκτες και τα σημεία επαφής του φως τροφοδοσίας, χρησιμοποιώντας ένα στεγνό πανί.

- Αποσυνδέστε το φως τροφοδοσίας και καθαρίστε το με ένα στεγνό πανί.
- Διαφορετικά, ενδέχεται να προκληθεί ηλεκτροπληξία ή πυρκαγιά.

Κρατήστε όλα τα υλικά συσκευασίας μακριά από τα παιδιά, καθώς τα υλικά συσκευασίας μπορεί να είναι επικίνδυνα για τα παιδιά.

- Αν ένα παιδί βάλει μια σακούλα πάνω στο κεφάλι του, ενδέχεται να πάθει ασφυξία.

Αυτή η συσκευή πρέπει να είναι κατάλληλα γειωμένη.

Μη γειώνετε τη συσκευή συνδέοντάς την σε σωλήνα αερίου, πλαστικό σωλήνα νερού ή καλώδιο τηλεφώνου.

- Ενδέχεται να προκληθεί ηλεκτροπληξία, πυρκαγιά, έκρηξη ή πρόβλημα με το προϊόν.
- Μη συνδέετε ποτέ το καλώδιο ρεύματος σε πρίζα που δεν είναι γειωμένη σωστά και βεβαιωθείτε ότι είναι σύμφωνη με τους τοπικούς και εθνικούς κώδικες.

Μην εγκαθιστάτε και μην αφήνετε το προϊόν κάπου που είναι εκτεθειμένο στις καιρικές συνθήκες.

Μη χρησιμοποιείτε φως τροφοδοσίας ή καλώδιο ρεύματος που έχει υποστεί ζημιά, ή χαλαρή πρίζα.

- Ενδέχεται να προκληθεί ηλεκτροπληξία ή πυρκαγιά.

Αν η πρίζα (καλώδιο τροφοδοσίας ρεύματος) υποστεί ζημιά, πρέπει να αντικατασταθεί από τον κατασκευαστή, τον αντιπρόσωπο σέρβις του ή έναν εξειδικευμένο τεχνικό, προκειμένου να αποφευχθεί τυχόν κίνδυνος.

Αυτή η συσκευή θα πρέπει να τοποθετηθεί έτσι ώστε να είναι προσβάσιμο το φως τροφοδοσίας της μετά την εγκατάσταση.

Πληροφορίες για την ασφάλεια

Μην τραβάτε και μην κάμπτετε υπερβολικά το καλώδιο ρεύματος.

Μη συστρέψετε και μη δένετε σε κόμπο το καλώδιο ρεύματος.

Μην αγκιστρώνετε το καλώδιο ρεύματος σε μεταλλικά αντικείμενα, μην τοποθετείτε βαριά αντικείμενα πάνω στο καλώδιο ρεύματος, μη βάζετε το καλώδιο ρεύματος ανάμεσα σε αντικείμενα και μην πιέζετε το καλώδιο ρεύματος στον κενό χώρο πίσω από τη συσκευή.

- Ενδέχεται να προκληθεί ηλεκτροπληξία ή πυρκαγιά.

Μην τραβάτε το καλώδιο ρεύματος όταν αποσυνδέετε το φινιρ τροφοδοσίας.

- Αποσυνδέστε το φινιρ τροφοδοσίας κρατώντας το φινιρ.
- Διαφορετικά, ενδέχεται να προκληθεί ηλεκτροπληξία ή πυρκαγιά.

Αυτή η συσκευή πρέπει να είναι κατάλληλα γειωμένη. Μη συνδέετε ποτέ το καλώδιο ρεύματος σε πρίζα που δεν διαθέτει επαρκή γείωση και δεν είναι σύμφωνη με τους τοπικούς και εθνικούς κώδικες. Για τη γείωση αυτής της συσκευής, ανατρέξτε στις οδηγίες εγκατάστασης.

Εγκαταστήστε αυτή τη συσκευή σε ένα σημείο με σταθερό και επίπεδο δάπεδο.

- Διαφορετικά, ενδέχεται να προκληθούν μη φυσιολογικές δονήσεις, θόρυβοι ή προβλήματα με το προϊόν.

Μην εγκαθιστάτε τη συσκευή σε ισοτιούτο αισθητικής, επειδή τα συστατικά των σπρέι μαλλιών ενδέχεται να επηρεάσουν τις υδρόφιλες ιδιότητες του εναλλάκτη θερμότητας, με αποτέλεσμα να σχηματιστεί υγρασία στην εξωτερική επιφάνεια της συσκευής όταν εκτελείται η λειτουργία ψύξης.

Η συσκευή αυτή θα πρέπει να τοποθετηθεί έτσι ώστε να είναι προσβάσιμο το φινιρ τροφοδοσίας, οι βρύσες παροχής νερού και οι σωλήνες άντλησης.

Σε περίπτωση επισκευής από μη εξουσιοδοτημένο πάροχο υπηρεσιών, επισκευή από τον χρήστη ή μη επαγγελματική επισκευή του προϊόντος, η Samsung δεν φέρει ευθύνη για οποιαδήποτε ζημιά στο προϊόν, οποιοδήποτε τραυματισμό ή οποιοδήποτε άλλο πρόβλημα ασφαλείας του προϊόντος που προκαλείται από οποιαδήποτε απόπειρα επισκευής του προϊόντος, η οποία δεν ακολουθεί προσεκτικά αυτές τις οδηγίες επισκευής και συντήρησης. Οποιαδήποτε ζημιά στο προϊόν που προκαλείται από απόπειρα επισκευής του προϊόντος από οποιοδήποτε άλλο άτομο, εκτός από έναν πιστοποιημένο πάροχο υπηρεσιών της Samsung, δεν καλύπτεται από την εγγύηση.

Σημαντικές προειδοποιήσεις για τη χρήση

ΠΡΟΕΙΔΟΠΟΙΗΣΗ

Μην επιτρέπετε στα παιδιά ή στα κατοικίδια να ανεβαίνουν ή να μπαίνουν στο προϊόν. Επιπλέον, όταν απορρίπτετε αυτό το προϊόν, να αποσυναρμολογείτε την κλειδαριά της πόρτας (μοχλός).

- Τα παιδιά ενδέχεται να πέσουν και να τραυματιστούν.
- Αν τα παιδιά κλειδωθούν μέσα στο προϊόν, υπάρχει κίνδυνος ασφυξίας.

Μην προσπαθήσετε να προσπελάσετε το εσωτερικό του προϊόντος όταν ο κάδος περιστρέφεται.

Μην κάθεστε πάνω στο προϊόν και μη στηρίζετε στην πόρτα.

- Αυτό ενδέχεται να έχει ως αποτέλεσμα το αναποδογύρισμα του προϊόντος και την πρόκληση τραυματισμού.

Να στεγνώνετε τα ρούχα μόνο αφού συφτούν σε κατάλληλο πλυντήριο.

Μη στεγνώνετε άπλυτα είδη στο στεγνωτήριο.



Μην πίνετε το συμπυκνωμένο νερό.

Ποτέ μη διακόπτετε τη λειτουργία του στεγνωτηρίου προτού ολοκληρωθεί ο κύκλος στεγνωμάτος, εκτός αν αφαιρέσετε γρήγορα και απλώσετε όλα τα είδη ώστε να διασκορπιστεί η θερμότητα.

Μη στεγνώνετε ρούχα που έχουν έρθει σε επαφή με εύφλεκτα υλικά, όπως βενζίνη, κηροζίνη, βενζόλιο, διαλυτικό, οινόπνευμα κ.λπ.

- Ενδέχεται να προκληθεί ηλεκτροπληξία, πυρκαγιά ή έκρηξη.

Μην επιτρέπετε στα κατοικίδια να δαγκώνουν ή να παίζουν με το στεγνωτήριο.

- Ενδέχεται να προκληθεί ηλεκτροπληξία ή τραυματισμός.

Προτού απορρίψετε το προϊόν, να αποσυναρμολογείτε την πόρτα και το καλώδιο ρεύματος.

- Διαφορετικά, ενδέχεται να προκληθεί ζημιά στο καλώδιο ρεύματος ή τραυματισμός.

Μην αγγίζετε το φινις τροφοδοσίας με βρεγμένα χέρια.

- Ενδέχεται να προκληθεί ηλεκτροπληξία.

Αν προκύψει διαρροή αερίου (φυσικό αέριο, προπάνιο, υγραέριο), μην αγγίξετε αυτή τη συσκευή ή το καλώδιο ρεύματος και αερίστε αμέσως το χώρο.

- Σε αυτήν την περίπτωση, μη χρησιμοποιήσετε ανεμιστήρα.
- Τυχόν σπινθήρας ενδέχεται να προκαλέσει έκρηξη ή πυρκαγιά.

Μην επισκευάζετε, μην αντικαθιστάτε και μην επιχειρείτε να πραγματοποιήσετε σέρβις σε κανένα εξάρτημα της συσκευής, εκτός αν αυτό συνιστάται συγκεκριμένα στις οδηγίες επισκευής από τον χρήστη. Θα πρέπει επίσης να διαθέτετε τις απαραίτητες δεξιότητες για να πραγματοποιήσετε σέρβις σε αυτή τη συσκευή.

Μην επιχειρήσετε να επισκευάσετε, να αποσυναρμολογήσετε ή να τροποποιήσετε τη συσκευή μόνοι σας.

- Μη χρησιμοποιείτε καμία άλλη ασφάλεια (όπως με σύρμα από χαλκό, χάλυβα κ.λπ.) εκτός από την τυπική ασφάλεια.
- Όταν η συσκευή απαιτείται να επισκευαστεί ή να εγκατασταθεί εκ νέου, επικοινωνήστε με το πλησιέστερο κέντρο σέρβις.
- Διαφορετικά, ενδέχεται να προκληθεί ηλεκτροπληξία, πυρκαγιά, πρόβλημα με το προϊόν ή τραυματισμός.

Το προϊόν που αγοράσατε έχει σχεδιαστεί αποκλειστικά για οικιακή χρήση.

Η χρήση για επαγγελματικούς σκοπούς θεωρείται κακή χρήση του προϊόντος. Σε αυτήν την περίπτωση, το προϊόν δεν θα καλύπτεται από την τυπική εγγύηση που παρέχει η Samsung και δεν μπορεί να αποδοθεί καμία ευθύνη στη Samsung για δυσλειτουργίες ή ζημιές που προκύπτουν από την εν λόγω κακή χρήση.

Αν εξέρχεται από το προϊόν περίεργος θόρυβος, οσμή καμένου ή καπνός, αποσυνδέστε αμέσως το καλώδιο ρεύματος από την πρίζα και επικοινωνήστε με το κέντρο σέρβις.

- Διαφορετικά, ενδέχεται να προκληθεί ηλεκτροπληξία ή πυρκαγιά.

Μην επιτρέπετε σε παιδιά (ή σε κατοικίδια) να παίζουν μέσα ή πάνω στο προϊόν. Η πόρτα του προϊόντος δεν ανοίγει εύκολα από μέσα και τα παιδιά ενδέχεται να τραυματιστούν σοβαρά αν εγκλωβιστούν στο εσωτερικό του.



Πληροφορίες για την ασφάλεια

Προφυλάξεις για τη χρήση

ΠΡΟΣΟΧΗ

Μη στέκεστε όρθιοι πάνω στη συσκευή και μην τοποθετείτε αντικείμενα (όπως ρούχα, αναμμένα κεριά, αναμμένα τσιγάρα, πιάτα, χημικά, μεταλλικά αντικείμενα κ.λπ.) πάνω στη συσκευή.

- Ενδέχεται να προκληθεί ηλεκτροπληξία, πυρκαγιά, πρόβλημα με το προϊόν ή τραυματισμός.

Μην αγγίζετε τη γυάλινη πόρτα και το εσωτερικό του κάδου κατά τη διάρκεια ή αμέσως μετά το στέγνωμα, διότι θα είναι καυτά.

- Ενδέχεται να προκληθούν εγκαύματα.

Το τζάμι της πόρτας θερμαίνεται κατά τη διάρκεια του στεγνώματος. Για αυτόν τον λόγο, μην αγγίζετε το τζάμι της πόρτας.

Επίσης, μην επιτρέπετε σε παιδιά να παίζουν κοντά στο στεγνωτήριο ή να αγγίζουν το τζάμι της πόρτας.

- Ενδέχεται να προκληθούν εγκαύματα.

Μην πατάτε τα κουμπιά με τα νύχια σας ή χρησιμοποιώντας αιχμηρά αντικείμενα, όπως καρφίτσες, μαχαίρια κ.λπ.

- Ενδέχεται να προκληθεί ηλεκτροπληξία ή τραυματισμός.

Μη στεγνώνετε ρούχα που περιέχουν εύκαμπτο ελαστικό (λατέξ) ή παρόμοια ελαστικά υλικά.

- Αν το εύκαμπτο ελαστικό θερμανθεί, ενδέχεται να προκληθεί πυρκαγιά.

Μη στεγνώνετε ρούχα που έχουν έρθει σε επαφή με φυτικό ή μαγειρικό λάδι, καθώς μια μεγάλη ποσότητα του λαδιού δεν θα αφαιρεθεί κατά το πλύσιμο των ρούχων. Επιπλέον, να χρησιμοποιείτε τον κύκλο στεγνώματος χωρίς θέρμανση ώστε να μη θερμαίνονται τα ρούχα.

- Η θερμική οξειδωση του λαδιού ενδέχεται να προκαλέσει πυρκαγιά.

Μη στεγνώνετε ρούχα στα οποία υπάρχουν ξένες ουσίες όπως λάδι, κρέμα, λοσιόν ή άλλα χημικά που χρησιμοποιούνται σε μέρη όπως καταστήματα καλλυντικών, κέντρα μασάζ, ινστιτούτα αισθητικής ή νοσοκομεία.

- Ενδέχεται να προκληθεί ηλεκτροπληξία, πυρκαγιά, δυσλειτουργία ή τραυματισμός.

Βεβαιωθείτε ότι οι τσέπες όλων των ρούχων που θα στεγνώσετε είναι άδειες.

- Σκληρά και αιχμηρά αντικείμενα, όπως κέρματα, παραμάνες, καρφιά, βίδες ή πέτρες, μπορούν να προκαλέσουν εκτεταμένες ζημιές στη συσκευή.

Μη στεγνώνετε ρούχα με μεγάλες ανγκράφες, κουμπιά ή άλλα βαριά μεταλλικά αξεσουάρ (φερμουάρ, άγκιστρα και κρίκοι, κουμπωτές εργατικές φόρμες).

Αν είναι απαραίτητο, χρησιμοποιήστε το δίχτυ πλυντηρίου για μικρά και ελαφριά ρούχα, όπως υφασμάτινες ζώνες, κορδόνια ποδιάς και σουτιέν με μπανέλα, τα οποία μπορούν να διαλυθούν ή να σπάσουν κατά τη διάρκεια ενός κύκλου.

Τα φύλλα στεγνωτηρίου είναι συμβατά με αυτό το μοντέλο και συνιστώνται για καλύτερη απόδοση στεγνώματος.

Τα φύλλα στεγνωτηρίου είναι επίσης χρήσιμα για τη μείωση του στατικού ηλεκτρισμού που παράγεται κατά τη διάρκεια ενός κύκλου στεγνώματος. Ο στατικός ηλεκτρισμός μπορεί να προκαλέσει ζημιά στα ρούχα και δυνητικά στη συσκευή.



Μη χρησιμοποιείτε το στεγνωτήριο κοντά σε επικίνδυνες σκόνες, όπως καρβουνόσκονη, σιτάλευρο κ.λπ.

- Ενδέχεται να προκληθεί ηλεκτροπληξία, πυρκαγιά ή έκρηξη.

Μην τοποθετείτε εύφλεκτα υλικά κοντά στο προϊόν.

- Ενδέχεται να προκληθεί έκλυση τοξικών αερίων από το προϊόν, ζημιά στα εξαρτήματα, ηλεκτροπληξία, πυρκαγιά ή έκρηξη.
- Η συσκευή δεν θα πρέπει να τοποθετείται πίσω από πόρτες με κλειδαριά κ.λπ.

Μη αγγίζετε το πίσω μέρος της συσκευής κατά τη διάρκεια ή αμέσως μετά την ολοκλήρωση στεγνώματος.

- Η συσκευή εξακολουθεί να είναι καυτή και ενδέχεται να προκαλέσει εγκαύματα.

Σημαντικές προειδοποιήσεις για τον καθαρισμό

ΠΡΟΕΙΔΟΠΟΙΗΣΗ

Μην καθαρίζετε τη συσκευή ψεκάζοντας νερό απευθείας επάνω της.

Μη χρησιμοποιείτε βενζόλιο, διαλυτικό ή οινόπνευμα για να καθαρίσετε τη συσκευή.

- Ενδέχεται να προκληθεί αποχρωματισμός, παραμόρφωση, ζημιά, ηλεκτροπληξία ή πυρκαγιά.

Πριν από τον καθαρισμό ή τις εργασίες συντήρησης, αποσυνδέστε τη συσκευή από την πρίζα.

- Διαφορετικά, ενδέχεται να προκληθεί ηλεκτροπληξία ή πυρκαγιά.

Να καθαρίζετε το περίβλημα του φίλτρου πριν και μετά τη χρήση του στεγνωτηρίου.

Να καθαρίζετε τακτικά το εσωτερικό του προϊόντος, ζητώντας τη βοήθεια ενός εξουσιοδοτημένου τεχνικού σέρβις.

Να καθαρίζετε τον εναλλάκτη θερμότητας με μαλακή βούρτσα ή ηλεκτρική σκούπα μία φορά το μήνα. Μη αγγίζετε τον εναλλάκτη θερμότητας με τα χέρια σας. Διαφορετικά, ενδέχεται να προκληθεί τραυματισμός.

Το εσωτερικό του στεγνωτηρίου θα πρέπει να καθαρίζεται περιοδικά από εξειδικευμένο τεχνικό προσωπικό.

Προφύλαξη για αποτροπή παγώματος

- Εγκαταστήστε το στεγνωτήριο σε χώρο όπου η θερμοκρασία δεν πέφτει κάτω από τους μηδέν βαθμούς Κελσίου.
- Αν γίνεται απευθείας άντληση χρησιμοποιώντας έναν μακρύ σωλήνα άντλησης, το νερό που παραμένει στο εσωτερικό του σωλήνα μπορεί να παγώσει τον χειμώνα. Βεβαιωθείτε ότι δεν παραμένει νερό στο εσωτερικό του σωλήνα μετά τη χρήση.
- Αν ο σωλήνας άντλησης είναι παγωμένος, τυλίξτε τον σωλήνα με μια πετσέτα που είναι μουσκεμένη με ζεστό νερό επί περίπου δέκα λεπτά για να τον ξεπαγώσετε.



Πληροφορίες για την ασφάλεια

Οδηγίες σχετικά με τα Απορρίμματα ηλεκτρικού και ηλεκτρονικού εξοπλισμού (WEEE)



Σωστή Απόρριψη αυτού του Προϊόντος (Απόβλητα Ηλεκτρικού & Ηλεκτρονικού Εξοπλισμού)

(Ισχύει σε χώρες με ξεχωριστά συστήματα συλλογής)

Αυτό το σήμα που εμφανίζεται επάνω στο προϊόν, στα εξαρτήματά του ή στα εγχειρίδια που το συνοδεύουν, υποδεικνύει ότι το προϊόν και τα ηλεκτρονικά του εξαρτήματα (π.χ. φορτιστής, ακουστικά, καλώδιο USB) δεν θα πρέπει να ρίπτονται μαζί με τα υπόλοιπα οικιακά απορρίμματα μετά το τέλος του κύκλου ζωής τους. Προκειμένου να αποφευχθούν ενδεχόμενες βλαβερές συνέπειες στο περιβάλλον ή την υγεία εξαιτίας της ανεξέλεγκτης διάθεσης απορριμμάτων, σας παρακαλούμε να διαχωρίσετε αυτά τα προϊόντα από άλλους τύπους απορριμμάτων και να τα ανακυκλώσετε, ώστε να βοηθήσετε στην βιώσιμη επαναχρησιμοποίηση των υλικών πόρων.

Οι οικιακοί χρήστες θα πρέπει να έλθουν σε επικοινωνία είτε με το κατάστημα απ' όπου αγόρασαν αυτό το προϊόν, είτε με τις κατά τόπους υπηρεσίες, προκειμένου να πληροφορηθούν τις λεπτομέρειες σχετικά με τον τόπο και τον τρόπο με τον οποίο μπορούν να δώσουν αυτά τα προϊόντα για ασφαλή προς το περιβάλλον ανακύκλωση.

Οι επιχειρήσεις-χρήστες θα πρέπει να έλθουν σε επαφή με τον προμηθευτή τους και να ελέγξουν τους όρους και τις προϋποθέσεις του συμβολαίου αγοράς. Αυτό το προϊόν και τα ηλεκτρονικά του εξαρτήματα δεν θα πρέπει να αναμινύονται με άλλα συνηθισμένα απορρίμματα προς διάθεση.

Για πληροφορίες σχετικά με τις δεσμεύσεις της Samsung αναφορικά με την προστασία του περιβάλλοντος και τις κανονιστικές υποχρεώσεις που αφορούν τα προϊόντα, π.χ. REACH, επισκεφτείτε τη σελίδα μας για τη βιώσιμη ανάπτυξη που είναι διαθέσιμη μέσω της διαδικτυακής τοποθεσίας www.samsung.com

Απόρριψη προϊόντος στη Γαλλία



Points de collecte sur www.quefairedemesdechets.fr
Privilégiez la réparation ou le don de votre appareil !



Séparez les éléments avant de trier

Ecodesign

Για λεπτομερείς οδηγίες σχετικά με την εγκατάσταση και τον καθαρισμό του πλυντηρίου, καθώς και πληροφορίες οικολογικού σχεδιασμού σύμφωνα με τον Κανονισμό (ΕΕ) 2023/2533, επισκεφτείτε τη διαδικτυακή τοποθεσία της Samsung (<http://www.samsung.com>), μεταβείτε στην ενότητα Υποστήριξη > Αρχική σελίδα υποστήριξης και, στη συνέχεια, εισαγάγετε το όνομα του μοντέλου.

Εγκατάσταση

Τι περιλαμβάνεται στη συσκευασία

Αποσκευάστε προσεκτικά το στεγνωτήριο. Κρατήστε όλα τα υλικά συσκευασίας μακριά από παιδιά. Τα εξαρτήματα και οι θέσεις των εξαρτημάτων που εμφανίζονται παρακάτω ενδέχεται να διαφέρουν από αυτά του στεγνωτηρίου σας. Πριν από την εγκατάσταση, βεβαιωθείτε ότι το στεγνωτήριο διαθέτει όλα τα εξαρτήματα που παρατίθενται εδώ. Αν το στεγνωτήριο ή/και τα εξαρτήματα έχουν υποστεί ζημιά ή λείπουν, επικοινωνήστε με το πλησιέστερο κέντρο εξυπηρέτησης πελατών της Samsung.

Το στεγνωτήριο με μια ματιά

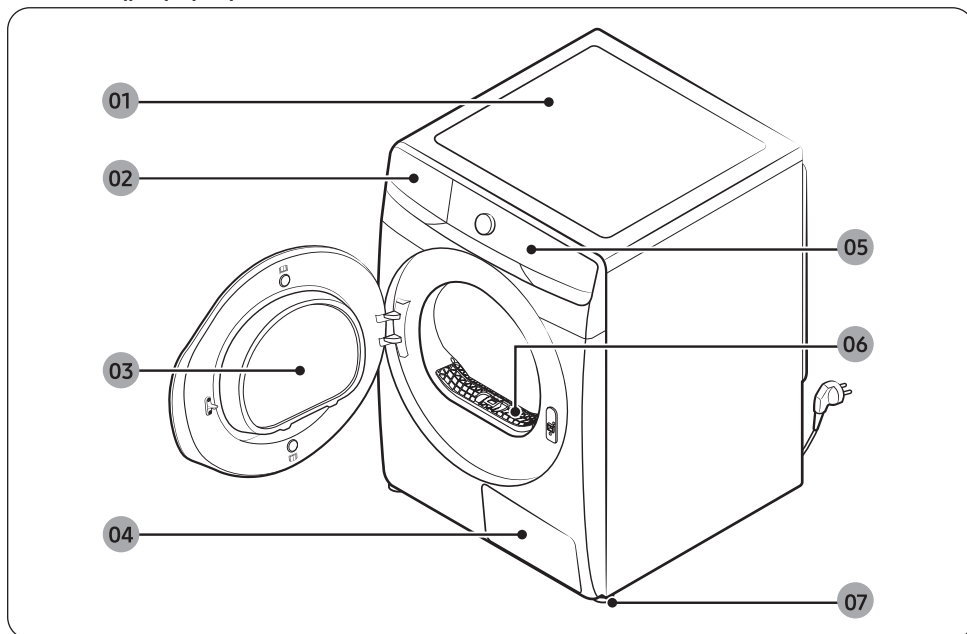

01 Επάνω κάλυμμα

02 Δεξαμενή νερού

03 Πόρτα

04 Εναλλάκτης θερμότητας

05 Πίνακας ελέγχου

06 Φίλτρο χνουδιού

07 Πόδι ευθυγράμμισης

Εγκατάσταση

Αξεσουάρ (παρέχονται)

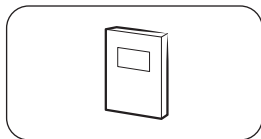

Εγχειρίδιο χρήσης

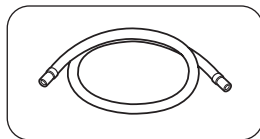

Μακρύς σωλήνας άντλησης
(2 μέτρα)

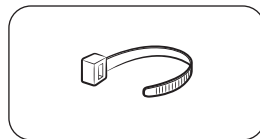

Καλωδιοδέτης

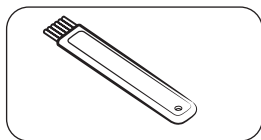

Βούρτσα καθαρισμού

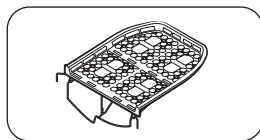

Απλώστρα στεγνώματος (μόνο για
τα κατάλληλα μοντέλα)

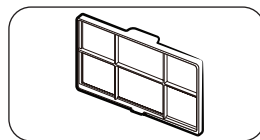

Μαλακό μικροφίλτρο
(προαιρετικό φίλτρο)

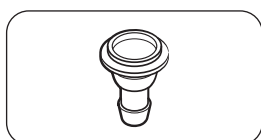

Εξάρτημα σύνδεσης σωλήνα

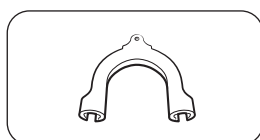

Οδηγός σωλήνα

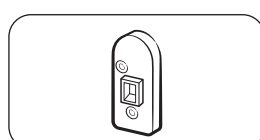

Βάση μοχλού (μόνο για τα
κατάλληλα μοντέλα)

ΣΗΜΕΙΩΣΗ

- Το κιτ στοίβαξης επιτρέπει την τοποθέτηση του στεγνωτηρίου πάνω σε ένα πλυντήριο. Σημειώστε ότι το κιτ στοίβαξης μπορεί να χρησιμοποιηθεί μόνο με πλυντήρια και στεγνωτήρια της Samsung. Για να αγοράσετε το παραπάνω κιτ στοίβαξης, επικοινωνήστε με ένα κέντρο σέρβις της Samsung ή με κάποιο τοπικό κατάστημα λιανικής πώλησης συσκευών. Το κιτ στοίβαξης διαφέρει ανάλογα με το μοντέλο του πλυντηρίου.
- Για οδηγίες στοίβαξης του στεγνωτηρίου, ανατρέξτε στο εγχειρίδιο εγκατάστασης που συνοδεύει το κιτ στοίβαξης.
- Για πληροφορίες σχετικά με το μοντέλο κιτ στοίβαξης που μπορείτε να χρησιμοποιήσετε για τη στοίβαξη του στεγνωτηρίου πάνω στο πλυντήριο, ανατρέξτε στο εγχειρίδιο χρήσης που συνοδεύει το πλυντήριο Samsung.
- Η βάση μοχλού προορίζεται μόνο για τα κατάλληλα μοντέλα. Τα μοντέλα που επιτρέπουν αναστροφή της πόρτας παρέχονται με τη βάση μοχλού.

Απαιτήσεις εγκατάστασης

ΣΗΜΕΙΩΣΗ

Αυτό το στεγνωτήριο πρέπει να εγκατασταθεί από έναν εξειδικευμένο τεχνικό εγκατάστασης. Αν απαιτηθεί σέρβις λόγω κακής ή ελαττωματικής εγκατάστασης, θεωρείται ότι αποτελεί ευθύνη του κατόχου και ενδέχεται να ακυρωθεί η εγγύηση. Κρατήστε αυτές τις οδηγίες για μελλοντική αναφορά.

ΠΡΟΕΙΔΟΠΟΙΗΣΗ

- Μη συνδέετε το καλώδιο ρεύματος στην πρίζα προτού εγκατασταθεί πλήρως το στεγνωτήριο.
- Ζητήστε από δύο ή περισσότερα άτομα να σας βοηθήσουν με τη μετακίνηση του στεγνωτηρίου.
- Μην επιτρέπετε σε παιδιά ή σε κατοικίδια να παίζουν μέσα, πάνω ή κοντά στο στεγνωτήριο. Απαιτείται κατάλληλη επίβλεψη ανά πάσα στιγμή.
- Κρατήστε όλα τα υλικά συσκευασίας μακριά από παιδιά.
- Μην αντικαθιστάτε μόνοι σας ένα καλώδιο ρεύματος ή φινιτροδοσίας που έχει υποστεί ζημιά. Ζητήστε από τη Samsung ή έναν εξειδικευμένο τεχνικό σέρβις να αντικαταστήσει ένα καλώδιο ρεύματος ή φινιτροδοσίας που έχει υποστεί ζημιά.
- Μην επιχειρήσετε να επισκευάσετε, να αποσυναρμολογήσετε ή να τροποποιήσετε το στεγνωτήριο. Για οποιοδήποτε επισκευές, επικοινωνήστε με το πλησιέστερο κέντρο σέρβις της Samsung.
- Αφαιρείτε τις πόρτες/καπάκια από όλες τις συσκευές που απορρίπτετε, για να αποφευχθεί η πρόκληση ασφυξίας σε παιδιά.
- Αν εξέρχεται από το στεγνωτήριο περίεργος θόρυβος, οσμή καμένου ή καπνός, αποσυνδέστε αμέσως το φινιτροδοσίας και επικοινωνήστε με το πλησιέστερο κέντρο σέρβις της Samsung.
- Μην αποσυνδέετε το στεγνωτήριο από την πρίζα ενώ βρίσκεται σε λειτουργία.
- Μην τοποθετείτε εύφλεκτα αντικείμενα κοντά στο στεγνωτήριο.

Απαιτήσεις ηλεκτρικού ρεύματος και γείωσης

- Το στεγνωτήριο πρέπει να είναι κατάλληλα γειωμένο. Αν το στεγνωτήριο δυσλειτουργήσει ή χαλάσει, η γείωση μειώνει τον κίνδυνο ηλεκτροπληξίας παρέχοντας μια δίοδο ελάχιστης αντίστασης για το ηλεκτρικό ρεύμα. Το στεγνωτήριο παρέχεται με ένα καλώδιο ρεύματος που διαθέτει φινιτροδοσίας 3 ακροδεκτών. Το φινιτροδοσίας πρέπει να συνδέεται σε μια κατάλληλη πρίζα που είναι εγκατεστημένη και γειωμένη σωστά, σύμφωνα με όλους τους τοπικούς κώδικες και τα διατάγματα.
- Αν έχετε οποιοδήποτε απορίες σχετικά με τις απαιτήσεις ηλεκτρικού ρεύματος ή γείωσης, επικοινωνήστε με τη Samsung ή με έναν εξειδικευμένο ηλεκτρολόγο.

ΠΡΟΕΙΔΟΠΟΙΗΣΗ

- Συνδέστε το καλώδιο ρεύματος σε μια γειωμένη πρίζα 3 ακροδεκτών.
- Μη χρησιμοποιείτε φινιτροδοσίας, καλώδιο ρεύματος ή πρίζα που έχει υποστεί ζημιά, ή χαλαρή πρίζα.
- Μη χρησιμοποιείτε προσαρμογέα ή καλώδιο επέκτασης.
- Η ακατάλληλη σύνδεση του αγωγού γείωσης εξοπλισμού ενδέχεται να προκαλέσει ηλεκτροπληξία. Αν δεν είστε σίγουροι ότι το στεγνωτήριο είναι κατάλληλα γειωμένο, απευθυνθείτε σε έναν εξειδικευμένο ηλεκτρολόγο.
- Μην τροποποιείτε το φινιτροδοσίας, το καλώδιο ρεύματος ή την πρίζα με οποιοδήποτε τρόπο.
- Μη συνδέετε το καλώδιο γείωσης σε πλαστικούς σωλήνες αποχέτευσης, σωλήνες αερίου ή σωλήνες ζεστού νερού.

Εγκατάσταση

Εγκατάσταση σε εσοχή ή σε ντουλάπι

Για να εγκατασταθεί σε εσοχή ή σε ντουλάπι, το στεγνωτήριο απαιτεί τον παρακάτω ελάχιστο κενό χώρο:

Πλευρές	Επάνω	Εμπρός	Πίσω
20 mm	20 mm	490 mm	20 mm

Αν εγκαθιστάτε το στεγνωτήριο μαζί με ένα πλυντήριο, το μπροστινό μέρος της εσοχής ή του ντουλαπιού πρέπει να διαθέτει ανεμπόδιο άνοιγμα τουλάχιστον 550 mm. Ελάχιστο μέγεθος χώρου εγκατάστασης: 3,9 m³

Εγκατάσταση βήμα προς βήμα

Προτού εγκαταστήσετε το στεγνωτήριο, φροντίστε να διαβάσετε την ενότητα **Απαιτήσεις εγκατάστασης** στη σελίδα 17.

ΒΗΜΑ 1 Επιλογή σημείου τοποθέτησης

Απαιτήσεις σημείου τοποθέτησης

Επιλέξτε μια επίπεδη και καλά κατασκευασμένη επιφάνεια που αντέχει στις δονήσεις. Επιλέξτε ένα σημείο στο οποίο είναι εύκολα προσβάσιμη μια γειωμένη πρίζα 3 ακροδεκτών.

Για δική σας ευκολία, εξετάστε το ενδεχόμενο να εγκαταστήσετε το στεγνωτήριο δίπλα στο πλυντήριο.

ΠΡΟΕΙΔΟΠΟΙΗΣΗ

- Εγκαθιστάτε το στεγνωτήριο μόνο σε εσωτερικούς χώρους.
- Μην εγκαθιστάτε το στεγνωτήριο σε χώρους που είναι εκτεθειμένοι στις καιρικές συνθήκες.
- Μην εγκαθιστάτε το στεγνωτήριο σε χώρους όπου η θερμοκρασία ενδέχεται να μειωθεί σε χαμηλότερη από 5 °C ή να αυξηθεί σε υψηλότερη από 35 °C.
- Μην εγκαθιστάτε το στεγνωτήριο σε χώρους όπου ενδέχεται να προκληθεί διαρροή αερίου.
- Μη χρησιμοποιείτε σε χώρο που δεν αερίζεται επαρκώς.
- Χρησιμοποιείτε μόνο με τροφοδοσία ρεύματος από πρίζα.

ΒΗΜΑ 2 Ρύθμιση των ποδιών ευθυγράμμισης

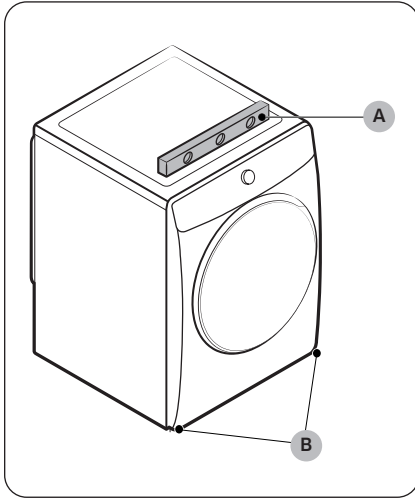

1. Σύρετε προσεκτικά το στεγνωτήριο στο επιθυμητό σημείο.
2. Χρησιμοποιήστε ένα **αλφάδι (A)** για να ελέγξετε τη οριζοντίωση του στεγνωτηρίου, μεταξύ των δύο πλευρών και μεταξύ του μπροστινού και του πίσω μέρους.
3. Αν το στεγνωτήριο δεν είναι οριζοντιωμένο, περιστρέψτε τα **πόδια ευθυγράμμισης (B)** προς τα αριστερά ή προς τα δεξιά για να προσαρμόσετε το ύψος.
4. Μόλις οριζοντιώσετε το στεγνωτήριο, βεβαιωθείτε ότι το στεγνωτήριο στέκεται σταθερά στο δάπεδο.
5. Συνδέστε το στεγνωτήριο στην πρίζα.

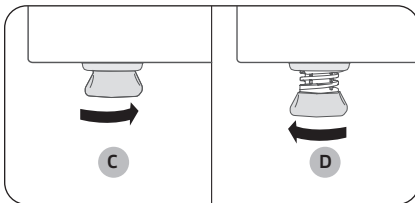

ΣΗΜΕΙΩΣΗ

- Για να ρυθμίσετε το στεγνωτήριο στο ίδιο ύψος με το πλυντήριο, περιστρέψτε τα πόδια ευθυγράμμισης προς τα δεξιά μέχρι να **μαζευτούν εντελώς (C)**. Στη συνέχεια, περιστρέψτε τα πόδια ευθυγράμμισης προς τα αριστερά για να τα **προεκτείnete (D)**, μέχρι το στεγνωτήριο και το πλυντήριο να βρίσκονται στο ίδιο ύψος.
- Προεκτείνετε το πόδι ευθυγράμμισης μόνο όσο χρειάζεται. Η προέκταση του ποδιού ευθυγράμμισης περισσότερο από όσο χρειάζεται μπορεί να προκαλέσει δόνηση του στεγνωτηρίου.

Εγκατάσταση

ΒΗΜΑ 3 Σύνδεση του σωλήνα άντλησης

Αποστράγγιση απευθείας σε σύστημα αποχέτευσης

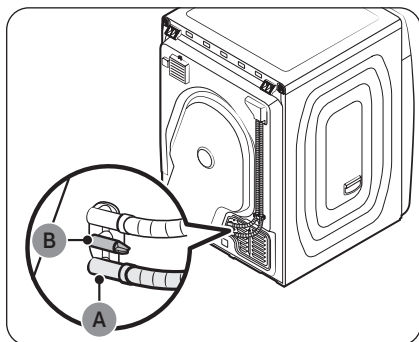

- Συνιστούμε ιδιαίτερα να αποστραγγίζετε το συμπυκνωμένο νερό απευθείας στο σύστημα αποχέτευσης, αντί να το αποστραγγίζετε στην ενσωματωμένη δεξαμενή νερού.
- Χρησιμοποιήστε τον παρεχόμενο βοηθητικό σωλήνα (μακρύς σωλήνας άντλησης) για να αποστραγγίσετε το συμπυκνωμένο νερό απευθείας στο σύστημα αποχέτευσης, αντί να το αποστραγγίζετε στην ενσωματωμένη δεξαμενή νερού (η οποία είναι η προεπιλεγμένη μέθοδος).
- Χρησιμοποιήστε την ενσωματωμένη δεξαμενή νερού μόνο αν δεν μπορείτε να αποστραγγίσετε το συμπυκνωμένο νερό απευθείας σε ένα σύστημα αποχέτευσης.

ΣΗΜΕΙΩΣΗ

Ως εργοστασιακή προεπιλογή, αυτό το στεγνωτήριο έχει ρυθμιστεί ώστε να χρησιμοποιεί την ενσωματωμένη δεξαμενή νερού για την άντληση συμπυκνωμένου νερού. Για να χρησιμοποιήσετε τον κύκλο ECO BAMBAKERA, πρέπει να αποστραγγίζετε το συμπυκνωμένο νερό απευθείας σε ένα σύστημα αποχέτευσης.

1. Αφαιρέστε τον σωλήνα άντλησης της δεξαμενής νερού από την **έξοδο νερού αποστράγγισης (A)** και, στη συνέχεια, τοποθετήστε τον στη **βάση (B)**.

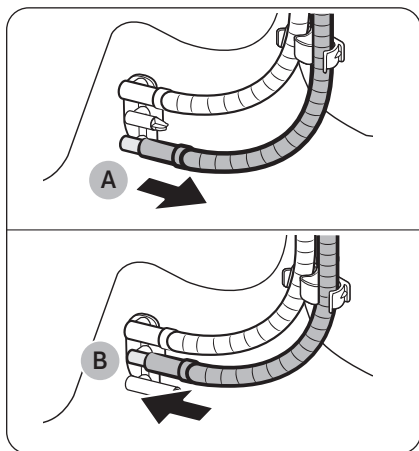

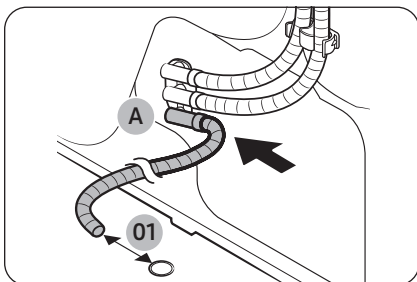

01 70 mm

2. Τοποθετήστε το ένα άκρο του βοηθητικού σωλήνα (μακρύς σωλήνας άντλησης) μέσα στην **έξοδο νερού αποστράγγισης (A)**.
3. Τοποθετήστε το άλλο άκρο (έξοδος) του βοηθητικού σωλήνα σε απόσταση τουλάχιστον 70 mm από μια οπή αποστράγγισης.

Τοποθέτηση του βοηθητικού σωλήνα πάνω από νιττήρα

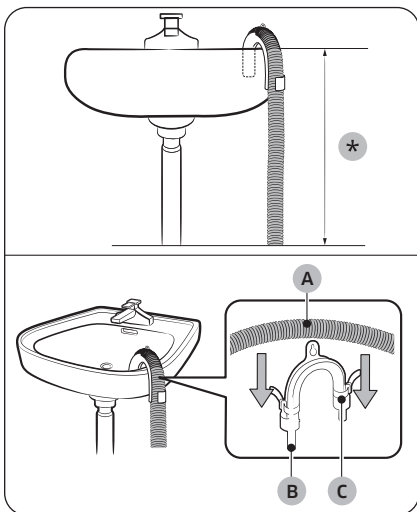

1. Φροντίστε να τοποθετήσετε το άκρο του βοηθητικού σωλήνα σε ύψος έως **90 cm (*)** από το κάτω μέρος του στεγνωτηρίου.
2. Για να λυγίσετε τον βοηθητικό σωλήνα σε κάποιο σημείο, χρησιμοποιήστε τον παρεχόμενο πλαστικό **οδηγό σωλήνα (B)** και στερεώστε τον οδηγό στον τοίχο με ένα άγκιστρο ή στη βρύση με σχοινί. Συναρμολογήστε τον **σωλήνα άντλησης (A)** με τον **οδηγό σωλήνα (B)** και στερεώστε τα με τον **καλωδιωδέτη (C)**.
3. Μπορείτε να αποστραγγίσετε το συμπυκνωμένο νερό συνδέοντας τον βοηθητικό σωλήνα (μακρύς σωλήνας άντλησης) απευθείας στην έξοδο αποστράγγισης.

⚠ ΠΡΟΣΟΧΗ

Μην επεκτείνετε τον σωλήνα άντλησης. Ενδέχεται να διαρρεύσει νερό από την περιοχή σύνδεσης. Χρησιμοποιήστε έναν μακρύ σωλήνα άντλησης.

Εγκατάσταση

Χρήση του σωλήνα άντλησης του νιπτήρα

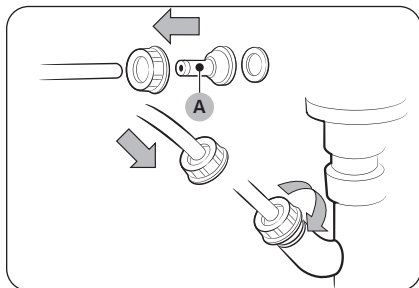

1. Συναρμολογήστε το **εξάρτημα σύνδεσης σωλήνα (A)** και προσαρτήστε το στο άκρο του βοηθητικού σωλήνα, όπως φαίνεται στην εικόνα.

⚠ ΠΡΟΣΟΧΗ

Για να αποτρέψετε τη διαρροή νερού, φροντίστε να συνδέσετε σταθερά τον σωλήνα και το εξάρτημα σύνδεσης.

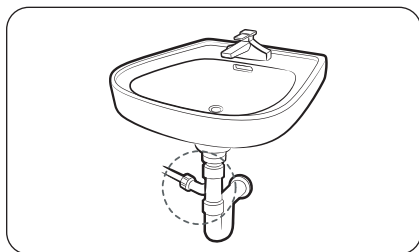

2. Συνδέστε τον προσαρμογέα σωλήνα απευθείας στον σωλήνα άντλησης του νιπτήρα.

⚠ ΠΡΟΣΟΧΗ

- Τοποθετήστε το άλλο άκρο (έξοδος) του βοηθητικού σωλήνα σε απόσταση περίπου 70 mm από μια οπή αποστράγγισης. Μην εισάγετε το άκρο (έξοδος) του βοηθητικού σωλήνα σε αγωγό αποχέτευσης.
 - Ενδέχεται να αναδίδεται οσμή υπονόμου από το στεγνωτήριο.
- Στύψτε την περίσσεια νερού από τα είδη προτού τα τοποθετήσετε στο στεγνωτήριο.
 - Τα υγρά είδη ενδέχεται να προκαλέσουν μια δυσάρεστη οσμή στο εσωτερικό του στεγνωτηρίου.
- Ανοίξτε την πόρτα του στεγνωτηρίου και το κάλυμμα του εναλλάκτη θερμότητας αφού ολοκληρωθεί ένας κύκλος στεγνώματος, για να διατηρήσετε πιο υγιεινό το εσωτερικό του στεγνωτηρίου.
- Εκτελέστε τον κύκλο Αυτ. καθαρ. αν υπάρχει μια δυσάρεστη οσμή στο εσωτερικό του στεγνωτηρίου ή αν εμφανίζεται στην οθόνη το μήνυμα «**Χρειάζεται αυτ. καθαρ.**».

Αποστράγγιση στη δεξαμενή νερού

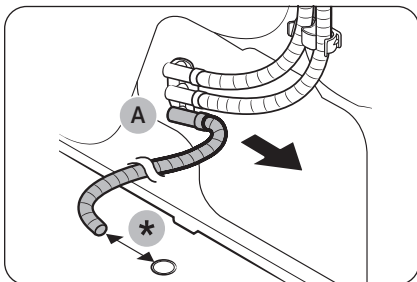

1. Αφαιρέστε τον μακρύ σωλήνα άντλησης από την **έξοδο νερού αποστράγγισης (A)**.

* 70 mm

ΣΗΜΕΙΩΣΗ

Στεγνώστε εντελώς τον μακρύ σωλήνα άντλησης που αφαιρέσατε και φυλάξτε τον σε ασφαλές μέρος για μελλοντική χρήση.

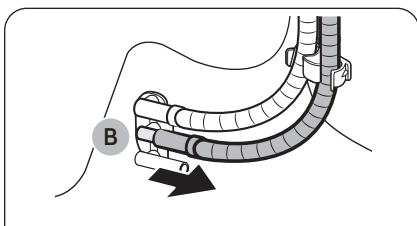

2. Αφαιρέστε τον σωλήνα άντλησης της δεξαμενής νερού από τη **βάση (B)** και, στη συνέχεια, συνδέστε τον στην **έξοδο νερού αποστράγγισης (A)**.

- Συνδέστε σταθερά τον σωλήνα άντλησης της δεξαμενής νερού, έτσι ώστε να μην κινείται.

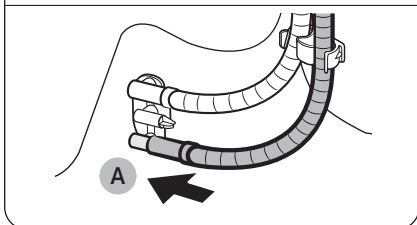

Εγκατάσταση

ΒΗΜΑ 4 Έλεγχος της εγκατάστασης

- Όλα τα υλικά συσκευασίας έχουν αφαιρεθεί εντελώς και έχουν απορριφθεί σωστά.
- Το στεγνωτήριο είναι οριζοντιωμένο και στέκεται σταθερά στο δάπεδο.
- Βεβαιωθείτε ότι κανένα εξάρτημα δεν παραμένει μέσα στον κάδο.
- Μη φράζετε την οπή εισόδου αέρα της σχάρας ψύξης που βρίσκεται στο μπροστινό μέρος του στεγνωτηρίου.
- Μην τοποθετείτε εύφλεκτα αντικείμενα κοντά στο στεγνωτήριο και διατηρείτε καθαρό τον περιβάλλοντα χώρο.
- Μην αφαιρείτε τα ρυθμιζόμενα πόδια ευθυγράμμισης του στεγνωτηρίου. Είναι απαραίτητα για να διατηρείται το στεγνωτήριο ευθυγραμμισμένο με το έδαφος.
- Μετά την εγκατάσταση, συνιστούμε να περιμένετε τουλάχιστον 1 ώρα προτού χρησιμοποιήσετε το στεγνωτήριο.

ΒΗΜΑ 5 Ενεργοποίηση

Συνδέστε το καλώδιο ρεύματος σε μια πρίζα που προστατεύεται από ασφάλεια ή ασφαλειοδιακόπτη. Στη συνέχεια, πατήστε  για να ενεργοποιήσετε το στεγνωτήριο.

ΣΗΜΕΙΩΣΗ

Εκτελέστε τον κύκλο Στέγν. ορισμ. χρόνου επί 20 λεπτά για να βεβαιωθείτε ότι λειτουργεί, θερμαίνεται και απενεργοποιείται. Αν εμφανίζεται ο κωδικός πληροφοριών **HC**, επικοινωνήστε με το τοπικό κέντρο σέρβις.

Περιβάλλον

Απορρίψτε τα υλικά συσκευασίας αυτού του προϊόντος με «φιλικό προς το περιβάλλον» τρόπο. Για περισσότερες λεπτομέρειες, επικοινωνήστε με την αρμόδια τοπική αρχή.

Πριν ξεκινήσετε

Αρχική ρύθμιση

- Όταν ενεργοποιείτε το στεγνωτήριο για πρώτη φορά, εμφανίζεται στην οθόνη η διαδικασία αρχικής ρύθμισης. Ακολουθήστε τις οδηγίες στην οθόνη για να την ολοκληρώσετε.
- Αν ολοκληρώσετε την αρχική ρύθμιση και εκτελέσετε κάποιο κύκλο για περισσότερο από ένα λεπτό, η διαδικασία αρχικής ρύθμισης δεν θα εμφανιστεί ξανά.
- Η αρχική ρύθμιση περιλαμβάνει την επιλογή γλώσσας και μια σύντομη εφαρμογή εκμάθησης.
- Όταν πατάτε ένα κουμπί, πατήστε ακριβώς πάνω στο εικονίδιο.
- Αν λειτουργούν ταυτόχρονα το πλυντήριο και το στεγνωτήριο ενδέχεται να προκληθεί απώλεια ισχύος, ανάλογα με το σημείο όπου είναι εγκατεστημένα και την κατάσταση ηλεκτρικής τροφοδοσίας σας.

Οδηγίες στεγνώματος

ΒΗΜΑ 1 Ταξινόμηση

- Μην τοποθετείτε βαριά και ελαφριά είδη μαζί.
- Πλένετε και στεγνώνετε τα σκουρόχρωμα είδη ξεχωριστά από τα ανοιχτόχρωμα είδη.
- Εκτός αν συνιστάται στην ετικέτα φροντίδας, μη στεγνώνετε μάλλινα ή είδη από υαλόνημα.
- Μη στεγνώνετε είδη που έχουν λερωθεί με λάδι, οινόπνευμα, βενζίνη κ.λπ.
- Αποφεύγετε να στεγνώνετε άπλυτα είδη.
- Μη στεγνώνετε υγρά είδη που δεν έχουν συφτεί πλήρως μετά την πλύση. Μπορεί να προκληθεί οσμή στο εσωτερικό του στεγνωτηρίου ή δυσλειτουργία του στεγνωτηρίου.
- Συνιστάται η χρήση διχτυού πλυντηρίου για παιδικές κάλτσες ή άλλα μικρά και ελαφριά είδη.

ΒΗΜΑ 2 Άδειασμα των τσεπών και γύρισμα από την ανάποδη

- Γυρίστε τα σκουρόχρωμα ρούχα από την ανάποδη προτού τα στεγνώσετε. Με αυτόν τον τρόπο, θα αποτρέψετε την πρόκληση ζημιάς στο ύφασμα λόγω τριβής κατά τη διάρκεια της διαδικασίας στεγνώματος και θα προστατεύσετε τα εσωτερικά εξαρτήματα του στεγνωτηρίου από αποχρωματισμό και ζημιά.
- Γυρίστε τα είδη με κουμπιά ή κεντήματα από την ανάποδη προτού τα στεγνώσετε.

ΠΡΟΣΟΧΗ

- Αδειάστε τις τσέπες. Τα ρούχα με μεταλλικά αντικείμενα, όπως νομίσματα, καρφίτσες και αγκράφες, ενδέχεται να προκαλέσουν ζημιά στα υπόλοιπα ρούχα, καθώς και στον κάδο.
- Αφαιρέστε οποιαδήποτε μεταλλικά αντικείμενα είναι προσαρτημένα στα είδη, κλείστε τα φερμουάρ και ασφαλίστε τα άγκιστρα πριν από το στέγνωμα. Τα είδη με προσαρτημένα μεταλλικά αντικείμενα ενδέχεται να προκαλέσουν ζημιά στα υπόλοιπα είδη, καθώς και στον κάδο.

ΒΗΜΑ 3 Έλεγχος του φίλτρου χουδιδιού

Βεβαιωθείτε ότι το φίλτρο χουδιδιού είναι τοποθετημένο σωστά προτού βάλετε είδη στο στεγνωτήριο. Το στεγνωτήριο δεν λειτουργεί χωρίς το φίλτρο χουδιδιού.

- Καθαρίζετε πάντα το φίλτρο χουδιδιού πριν από το στέγνωμα. Για περισσότερες πληροφορίες σχετικά με τον καθαρισμό του φίλτρου, ανατρέξτε στην ενότητα «**Φίλτρο χουδιδιού**» στη σελίδα **46**

Πριν ξεκινήσετε

ΒΗΜΑ 4 Προσδιορισμός του μέγιστου φορτίου

Μην υπερφορτώνετε το στεγνωτήριο. Η υπερφόρτωση περιορίζει την περιστροφή, προκαλώντας ανομοιόμορφο στέγνωμα και ζάρωμα.

- Τοποθετείτε ένα φορτίο πλύσης στο στεγνωτήριο κάθε φορά.
- Για να βελτιώσετε την απόδοση στεγνώματος ενός ή δύο ειδών, προσθέστε μια στεγνή πετσέτα στο φορτίο.
- Για βέλτιστα αποτελέσματα, ξεμπλέξτε τα είδη προτού τα τοποθετήσετε στο στεγνωτήριο. Τα μπλεγμένα είδη ενδέχεται να μειώσουν την απόδοση στεγνώματος ή να προκαλέσουν το άνοιγμα της πόρτας.

ΠΡΟΣΟΧΗ

Προσθέστε ή αφαιρέστε είδη στο στεγνωτήριο με το φίλτρο χνουδιού τοποθετημένο. Αν το φίλτρο δεν είναι τοποθετημένο, τα μικρά είδη μπορεί να πέσουν μέσα στην υποδοχή φίλτρου και να προκαλέσουν δυσλειτουργία του στεγνωτηρίου.

ΒΗΜΑ 5 Μετά την ολοκλήρωση του στεγνώματος

- Αδειάστε τη δεξαμενή νερού για να αποτρέψετε διαρροές. Για περισσότερες πληροφορίες σχετικά με το άδειασμα της δεξαμενής νερού, ανατρέξτε στην ενότητα «**Άδειασμα της δεξαμενής νερού**» στη σελίδα **43**.
- Αφήστε την πόρτα του στεγνωτηρίου και το κάλυμμα του εναλλάκτη θερμότητας ανοιχτά μετά την ολοκλήρωση του στεγνώματος, για να διατηρήσετε πιο υγιεινό το εσωτερικό του στεγνωτηρίου.



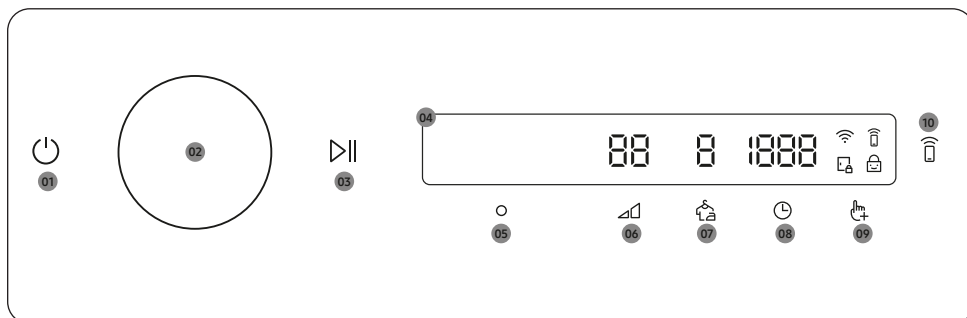

Λειτουργίες

Πίνακας ελέγχου







01 Λειτουργία	<p>Πατήστε για να ενεργοποιήσετε ή να απενεργοποιήσετε το στεγνωτήριο.</p> <ul style="list-style-type: none">• Αν δεν πατήσετε κανένα κουμπί στον πίνακα ελέγχου για 10 λεπτά αφού ενεργοποιήσετε το στεγνωτήριο, το στεγνωτήριο απενεργοποιείται αυτόματα.• Το στεγνωτήριο απενεργοποιείται αυτόματα όταν ολοκληρώνεται το στέγνωμα. <p>⚠ ΠΡΟΣΟΧΗ</p> <p>Μην πατάτε το για να απενεργοποιήσετε το στεγνωτήριο ενώ το στέγνωμα βρίσκεται σε εξέλιξη. Κρατήστε πατημένο το για να διακόψετε προσωρινά τον κύκλο και, στη συνέχεια, πατήστε το για να απενεργοποιήσετε το στεγνωτήριο.</p>
02 Περιστροφικό κουμπί πλοήγησης	<p>Στρέψτε το περιστροφικό κουμπί πλοήγησης προς τα αριστερά ή προς τα δεξιά για να πλοηγηθείτε στους κύκλους και τις λειτουργίες. Όταν στρέψετε το περιστροφικό κουμπί πλοήγησης, εμφανίζεται στην οθόνη η επιλογή σας (όπως κύκλος, επιλογές και ρυθμίσεις).</p>
03 Έναρξη/Παύση	<p>Κρατήστε πατημένο για να ξεκινήσετε ή να διακόψετε προσωρινά μια λειτουργία.</p>
04 Οθόνη	<p>Η οθόνη εμφανίζει τον τρέχοντα κύκλο, τον εκτιμώμενο χρόνο που απομένει, τις επιλογές κύκλου και άλλες χρήσιμες πληροφορίες ή μηνύματα ειδοποίησης.</p>
05 OK	<p>Πατήστε για να επιβεβαιώσετε την επιλογή κάποιας λειτουργίας ή ρύθμισης.</p>
06 Επίπεδο στεγνώματος	<p>Πατήστε για να αλλάξετε το επίπεδο στεγνώματος του επιλεγμένου κύκλου. Μπορείτε να επιλέξετε ένα από τα επίπεδα 1 έως 4, αλλά τα διαθέσιμα επίπεδα εξαρτώνται από τον επιλεγμένο κύκλο.</p> <ul style="list-style-type: none">• 4: Κατάλληλο για μεγάλα και παχιά είδη.• 3: Τυπικό επίπεδο στεγνώματος.• 2: Το επίπεδο Στέγνωμα για νωπά ρούχα έχει σχεδιαστεί για μερικό στέγνωμα ειδών. Χρησιμοποιείται για είδη που τοποθετούνται σε απλώστρα ή κρεμάστρα για να στεγνώσουν.• 1: Απαλό στέγνωμα ειδών, για την προστασία του υφάσματος. Κατάλληλο για ευαίσθητα είδη ή είδη που θέλετε να στεγνώσετε με φυσικό τρόπο (κρεμώντας τα ή τοποθετώντας τα στην απλώστρα), ενώ είναι υγρά.







Λειτουργίες

07 Εύκολο σιδέρωμα 	Πατήστε για να ενεργοποιήσετε ή να απενεργοποιήσετε τη λειτουργία Εύκολο σιδέρωμα. Όταν η λειτουργία είναι ενεργοποιημένη, το στεγνωτήριο περιστρέφει τον κάδο κατά διαστήματα αφού ολοκληρώσει τον κύκλο στεγνώματος, για να αποτραπεί το ζάρωμα.
08 Χρόνος 	Πατήστε για να επιλέξετε τον χρόνο κύκλου για τον κύκλο Στέγν. ορισμ. χρόνου, Στέγν. σε απλώστρα ή Ψυχρός αέρας. Μπορείτε να ορίσετε τον χρόνο στεγνώματος μεταξύ 20 λεπτών και 240 λεπτών. Ο διαθέσιμος χρόνος στεγνώματος εξαρτάται από τον επιλεγμένο κύκλο.
09 Επιλογές 	Πατήστε για να εισέλθετε στο μενού Επιλογές.
10 Smart Control 	Πατήστε για να ενεργοποιήσετε ή να απενεργοποιήσετε τη λειτουργία Smart Control. <ul style="list-style-type: none">Όταν είναι ενεργοποιημένη η λειτουργία Smart Control, μπορείτε να ελέγχετε το στεγνωτήριο από απόσταση χρησιμοποιώντας την εφαρμογή Smart Control στο smartphone σας.

Περιγραφές εικονιδίων

	Wi-Fi	Αυτό το εικονίδιο υποδεικνύει ότι το στεγνωτήριο είναι συνδεδεμένο σε δίκτυο Wi-Fi.
	Smart Control	Αυτό το εικονίδιο υποδεικνύει ότι η λειτουργία Smart Control είναι ενεργοποιημένη. Για περισσότερες πληροφορίες σχετικά με τη λειτουργία «Smart Control», ανατρέξτε στη σελίδα 38.
	Γονικό κλείδωμα	Αυτό το εικονίδιο υποδεικνύει ότι η λειτουργία Γονικό κλείδωμα είναι ενεργοποιημένη. Για περισσότερες πληροφορίες σχετικά με τη λειτουργία «Γονικό κλείδωμα», ανατρέξτε στη σελίδα 36.
	Κλείδωμα πόρτας	<ul style="list-style-type: none">Αυτό το εικονίδιο υποδεικνύει ότι η πόρτα είναι κλειδωμένη και δεν μπορείτε να την ανοίξετε.Η πόρτα κλειδώνει αυτόματα κατά τη διάρκεια ενός κύκλου και εμφανίζεται αυτή η ένδειξη.Μπορείτε να ανοίξετε την πόρτα όταν εξαφανιστεί αυτό το εικονίδιο.

Χρήση ενός κύκλου

1. Πατήστε  για να ενεργοποιήσετε το στεγνωτήριο.
2. Στρέψτε το **περιστροφικό κουμπί πλοήγησης** για να επιλέξετε τον κύκλο που θέλετε. Για περισσότερες πληροφορίες σχετικά με την «**Επισκόπηση κύκλων**», ανατρέξτε στη σελίδα **29**.
3. Πατήστε ,  ή  για να αλλάξετε τις προεπιλεγμένες ρυθμίσεις του κύκλου.
4. Πατήστε  και, στη συνέχεια, στρέψτε το **περιστροφικό κουμπί πλοήγησης** για να καθορίσετε μια επιλογή. Για περισσότερες πληροφορίες σχετικά με το μενού «**Επιλογές**», ανατρέξτε στη σελίδα **34**.
5. Πατήστε  για να αλλάξετε τις ρυθμίσεις της καθορισμένης επιλογής. Ορισμένοι κύκλοι ενδέχεται να μην έχουν διαθέσιμες επιλογές.
6. Κρατήστε πατημένο το  για να ξεκινήσετε τη λειτουργία. Αφού ρυθμίσετε τον κύκλο που θέλετε, εμφανίζεται στην οθόνη μια σύντομη περιγραφή του κύκλου, το μέγιστο φορτίο πλύσης και ο χρόνος κύκλου. Μπορείτε επίσης να ελέγξετε την πρόοδο του κύκλου, τον υπολειπόμενο χρόνο του κύκλου και τους κωδικούς πληροφοριών.

Επισκόπηση κύκλων

Κύκλοι αισθητήρα στεγνώματος

Κύκλος	Περιγραφή	Μέγιστο φορτίο (kg)
ECO ΒΑΜΒΑΚΕΡΑ	Το πρόγραμμα ECO είναι κατάλληλο για το στέγνωμα υγρών βαμβακερών ρούχων και αυτό το πρόγραμμα χρησιμοποιείται για την αξιολόγηση της συμμόρφωσης με τη νομοθεσία οικολογικού σχεδιασμού της Ε.Ε. Το πρόγραμμα ECO είναι το πιο αποδοτικό πρόγραμμα όσον αφορά την κατανάλωση ενέργειας για το στέγνωμα υγρών βαμβακερών ρούχων.	Μέγιστο
Στέγνωμα AI	Αυτόματα βελτιστοποιημένο στέγνωμα μέσω AI, σύμφωνα με το φορτίο και τη θερμοκρασία περιβάλλοντος.	Μέγιστο
Γρήγορο στέγνωμα	Για μικτά φορτία που αποτελούνται από βαμβακερά και συνθετικά υφάσματα που χρειάζονται γρήγορο στέγνωμα.	8,0







Λειτουργίες

Κύκλος	Περιγραφή	Μέγιστο φορτίο (kg)
Στέγνωμα φροντ. κατοικίδ.	<p>Για στέγνωμα ειδών και ρούχων που σχετίζονται με κατοικίδια. Αυτός ο κύκλος είναι επίσης χρήσιμος για την απομάκρυνση οσμών και την αφαίρεση τριχών κατοικίδιων από είδη.</p> <ul style="list-style-type: none"> • Όταν χρησιμοποιείτε αυτόν τον κύκλο, εγκαταστήστε το μαλακό μικροφίλτρο (προαιρετικό φίλτρο). • Τα αποτελέσματα στεγνώματος για ρούχα, καλύμματα και μαξιλάρια κατοικίδιων ενδέχεται να διαφέρουν, ανάλογα με τον τύπο, το σχήμα και την υγρασία των ειδών. <ul style="list-style-type: none"> - Τα αποτελέσματα αφαίρεσης τριχών κατοικίδιων και απομάκρυνσης οσμών ενδέχεται να διαφέρουν, ανάλογα με το περιβάλλον ή τις συνθήκες χρήσης (όπως η ποσότητα των ρούχων, ο τύπος των ρούχων ή του υφάσματος και ο τύπος των τριχών κατοικίδιων). - Ο χρόνος στεγνώματος ενδέχεται να αυξηθεί, για να βελτιωθεί το αποτέλεσμα απομάκρυνσης οσμών και αφαίρεσης τριχών κατοικίδιων. <p>⚠ ΠΡΟΣΟΧΗ Ενδέχεται να παραμένουν τρίχες κατοικίδιων και χνουδι στον κάδο μετά το στέγνωμα, λόγω του στατικού ηλεκτρισμού. Κατά συνέπεια, να καθαρίζετε το εσωτερικό του κάδου, την πόρτα και γύρω από το φίλτρο χνουδιού με ένα υγρό πανί ή μαντηλάκι.</p>	1,5
Σεντόνια	Για ογκώδη είδη, όπως κουβέρτες, σεντόνια, παπλώματα και πουπουλένια παπλώματα.	4,0
Πετσέτες	Χρησιμοποιήστε για το στέγνωμα ειδών όπως πετσέτες μπάνιου.	6,0
Ευαίσθητα	Για τα ευαίσθητα είδη που χρειάζονται προσεκτικό χειρισμό, όπως τα εσώρουχα.	3,0
Μάλλινα	Μόνο για μάλλινα ρούχα που πλένονται σε πλυντήριο και στεγνώνονται σε στεγνωτήριο. Για βέλτιστα αποτελέσματα, γυρίζετε τα ρούχα από την ανάποδη πριν από το στέγνωμα.	1,0
Υγιεινή & Φροντίδα+	Για απολύμανση υγρών και στεγνών ρούχων, καθώς και λινών υφασμάτων, μέσω της εξουδετέρωσης των βακτηρίων.	6,0 (για υγρά ρούχα) 4,0 (για στεγνά ρούχα)

Κύκλος	Περιγραφή	Μέγιστο φορτίο (kg)
Πουκάμισα	Χρησιμοποιήστε για το γρήγορο στέγνωμα ενός ρούχου, όπως ένα πουκάμισο.	1,0
Μπλούζες	Για μπλούζες που είναι κατασκευασμένες από πολυεστερικά (ντιολέν, τρεβίρα), πολυαμιδικά (περλόν, νάιλον) ή άλλα παρόμοια σύμμικτα υφάσματα.	3,0
Αθλητικά ρούχα	Για ρούχα εκγύμνασης και εξωτερικού χώρου, όπως αθλητικά φούτερ, φόρμες και άλλα ρούχα υψηλών επιδόσεων.	2,0
Τζιν	Για στέγνωμα ειδών που είναι κατασκευασμένα από ντένιμ, όπως τα τζιν.	3,0
Στεγνά για σίδηρο	Αυτός ο κύκλος ολοκληρώνει τη διαδικασία στεγνώματος αφήνοντας λίγη υγρασία, η οποία διευκολύνει το σιδέρωμα.	3,0

Λειτουργίες

Κύκλοι μη αυτόματου στεγνώματος

Κύκλος	Περιγραφή	Μέγιστο φορτίο (kg)
Στέγν. ορισμ. χρόνου	<p>Χρησιμοποιήστε τον για να ορίσετε τον επιθυμητό χρόνο στεγνώματος.</p> <p>Στρέψτε το περιστροφικό κουμπί πλοήγησης για να επιλέξετε Στέγν. ορισμ. χρόνου και πατήστε  για να ορίσετε τον χρόνο στεγνώματος μεταξύ 20 λεπτών και 240 λεπτών. Πατήστε επανειλημμένα το  για να επιλέξετε τις διαθέσιμες επιλογές χρόνου με αυτή τη σειρά: 20 / 30 / 40 / 50 / 60 / 90 / 120 / 150 / 180 / 240.</p> <p> ΣΗΜΕΙΩΣΗ</p> <p>Αν χρησιμοποιήσετε αυτόν τον κύκλο για πρόσθετο στέγνωμα μετά την ολοκλήρωση ενός από τους κύκλους Αισθητήρας στεγνώματος που παρατίθενται στη σελίδα 29, ορίστε τον ελάχιστο χρόνο στεγνώματος (20 λεπτά). Το υπερβολικό στέγνωμα ενός είδους ενδέχεται να το φθείρει ή να το παραμορφώσει.</p>	-
Στέγν. σε απλώστρα	<p>Χρονομετρημένος κύκλος για είδη που πρέπει να στεγνώσουν σε απλώστρα.</p> <p>Στρέψτε το περιστροφικό κουμπί πλοήγησης για να επιλέξετε Στέγν. σε απλώστρα και πατήστε  για να ορίσετε τον χρόνο στεγνώματος μεταξύ 20 λεπτών και 240 λεπτών. Πατήστε επανειλημμένα το  για να επιλέξετε τις διαθέσιμες επιλογές χρόνου με αυτή τη σειρά: 20 / 30 / 40 / 50 / 60 / 90 / 120 / 150 / 180 / 240.</p>	1,5
Ψυχρός αέρας	<p>Για όλους τους τύπους υφασμάτων. Στεγνώνει το φορτίο με αέρα που βρίσκεται σε θερμοκρασία δωματίου. Φρεσκάρισμα ή αέρισμα ρούχων που δεν έχουν φορεθεί για μεγάλο χρονικό διάστημα.</p> <p>Στρέψτε το περιστροφικό κουμπί πλοήγησης για να επιλέξετε Ψυχρός αέρας και πατήστε  για να ορίσετε τον χρόνο στεγνώματος μεταξύ 20 λεπτών και 240 λεπτών. Πατήστε επανειλημμένα το  για να επιλέξετε τις διαθέσιμες επιλογές χρόνου με αυτή τη σειρά: 20 / 30 / 40 / 50 / 60 / 90 / 120 / 150 / 180 / 240.</p>	-

Άλλοι κύκλοι

Κύκλος	Περιγραφή	Μέγιστο φορτίο (kg)
Σεντόνια, αέρας	Για το ξεσκόνισμα ρούχων, κουβερλί, σεντονιών, κλινοσκεπασμάτων κλπ.	3,0
Αδιάβροχα ρούχα	Για την αποκατάσταση των αδιάβροχων ιδιότητων ρούχων εξωτερικού χώρου που έχουν υποστεί επεξεργασία με υδροαπωθητικούς παράγοντες, όπως ρούχα για σκι και ορειβασία.	1,0
Αυτ. καθαρ.	Χρησιμοποιείτε αυτόν τον κύκλο για να διατηρείτε τη φρεσκάδα τόσο του κάδου όσο και του εναλλάκτη θερμότητας. <ul style="list-style-type: none">Μη χρησιμοποιείτε αυτόν τον κύκλο ενώ υπάρχουν ρούχα μέσα στον κάδο.	-



ΣΗΜΕΙΩΣΗ

Η τοποθέτηση ρούχων στο στεγνωτήριο έως το μέγιστο φορτίο που υποδεικνύεται σε αυτήν την ενότητα για κάθε κύκλο συμβάλλει στην εξοικονόμηση ενέργειας.



Λειτουργίες

Επιλογές

Χρήση του μενού Επιλογές



1. Πατήστε .
2. Στρέψτε το **περιστροφικό κουμπί πλοήγησης** για να καθορίσετε την επιθυμητή επιλογή.
3. Πατήστε  για να αλλάξετε τις ρυθμίσεις της καθορισμένης επιλογής.

ΣΗΜΕΙΩΣΗ

- Για να επιστρέψετε στην κύρια οθόνη, πατήστε ξανά το  ή στρέψτε το **περιστροφικό κουμπί πλοήγησης** για να επιλέξετε **Πίσω** και πατήστε .
- Αν η επιλεγμένη λειτουργία δεν υποστηρίζεται, εμφανίζεται το μήνυμα «**Δεν υποστηρίζεται ακόμη**» και το κουμπί  δεν είναι ενεργοποιημένο.
- Όταν καθορίζετε μια επιλογή, εμφανίζεται ένα σύντομο μήνυμα βοήθειας τις πρώτες δέκα φορές που τη χρησιμοποιείτε.
- Αν δεν πατήσετε κανένα κουμπί στον πίνακα ελέγχου για 7 δευτερόλεπτα αφού εισέλθετε στο μενού επιλογών, η οθόνη επανέρχεται στην κύρια οθόνη.

Ειδοποίηση υγρασίας

Αυτή η λειτουργία σας ειδοποιεί όταν τα πουκάμισα και άλλα είδη που χρειάζονται σιδέρωμα είναι αρκετά στεγνά ώστε να είναι κατάλληλα για σιδέρωμα.



1. Επιλέξτε έναν κύκλο και αλλάξτε τις ρυθμίσεις κύκλου, όπως απαιτείται.
 - Αυτή η λειτουργία είναι διαθέσιμη για τους κύκλους ECO BAMBΑΚΕΡΑ, Στέγνωμα ΑΙ και Γρήγορο στέγνωμα όταν το Επίπεδο στεγνώματος Δ έχει ρυθμιστεί σε 2-4.
2. Πατήστε .
3. Στρέψτε το **περιστροφικό κουμπί πλοήγησης** για να επιλέξετε **Ειδοποίηση υγρασίας** και, στη συνέχεια, πατήστε .
4. Κρατήστε πατημένο το \triangleright .

Ειδοποίηση κατά τη διάρκεια του στεγνώματος:

1. Κρατήστε πατημένο το \triangleright για να διακόψετε προσωρινά τον κύκλο.
2. Ανοίξτε την πόρτα και αφαιρέστε τα είδη που θέλετε να σιδερώσετε.
3. Κλείστε την πόρτα και, στη συνέχεια, κρατήστε πατημένο το \triangleright για να στεγνώσετε τα υπόλοιπα είδη.

Λυχνία κάδου



Μπορείτε να ενεργοποιήσετε ή να απενεργοποιήσετε τη λυχνία κάδου.

1. Πατήστε .
2. Στρέψτε το **περιστροφικό κουμπί πλοήγησης** για να επιλέξετε **Λυχνία κάδου** και, στη συνέχεια, πατήστε .
3. Πατήστε  για να επιλέξετε **Ενεργ.** ή **Απενεργ.**.
 - Η λυχνία κάδου ανάβει ακόμα και όταν το στεγνωτήριο είναι απενεργοποιημένο. (Αν το στεγνωτήριο είναι συνδεδεμένο σε μια πρίζα.)
 - Όταν ανοίγει η πόρτα του στεγνωτηρίου, η λυχνία κάδου ανάβει αυτόματα και σβήνει αυτόματα μετά από 2 λεπτά.



Οι κύκλοι μου

Προσθέστε ή αφαιρέστε κύκλους για να δημιουργήσετε μια προσωπική λίστα κύκλων.

1. Πατήστε .
2. Στρέψτε το **περιστροφικό κουμπί πλοήγησης** για να επιλέξετε **Οι κύκλοι μου** και, στη συνέχεια, πατήστε .
 - Μπορείτε να επεξεργαστείτε κάποιο κύκλο για να δημιουργήσετε έναν προσωπικό κύκλο μόνο όταν το στεγνωτήριο δεν βρίσκεται σε λειτουργία.
3. Στρέψτε το **περιστροφικό κουμπί πλοήγησης** για να επιλέξετε τον επιθυμητό κύκλο.
4. Πατήστε για να προσθέσετε ή να αφαιρέσετε τον επιλεγμένο κύκλο.
 - Η προσθήκη και η αφαίρεση ενός κύκλου αποθηκεύονται αυτόματα.
5. Αφού ολοκληρώσετε τη δημιουργία της λίστας Οι κύκλοι μου, πατήστε  για να επιστρέψετε στην οθόνη κύκλων.

ΣΗΜΕΙΩΣΗ

Οι κύκλοι ECO BAMBAKERA και Αυτ. καθαρ. δεν μπορούν να αφαιρεθούν από τη λίστα κύκλων.

Προαιρετικό φίλτρο

Αν εγκαταστήσατε το προαιρετικό φίλτρο για να αποτρέψετε τη συσσώρευση σκόνης στον εναλλάκτη θερμότητας, χρησιμοποιήστε αυτή τη ρύθμιση για να ενεργοποιήσετε ή να απενεργοποιήσετε την ειδοποίηση καθαρισμού φίλτρου.

1. Πατήστε .
2. Στρέψτε το **περιστροφικό κουμπί πλοήγησης** για να επιλέξετε **Προαιρετικό φίλτρο** και, στη συνέχεια, πατήστε .
3. Πατήστε για να επιλέξετε **Ενεργ.** ή **Απενεργ.**.
 - Επιλέξτε **Ενεργ.** για να λαμβάνετε ένα μήνυμα ειδοποίησης καθαρισμού φίλτρου.



ΣΗΜΕΙΩΣΗ





Αν εμφανιστεί στην οθόνη το μήνυμα «**Αφαιρέστε το προαιρετικό φίλτρο για να το καθαρίσετε**», «**Καθαρίστε εναλλάκτη θερμότητας, πατήστε** » ή «**Καθαρίστε τον εναλλάκτη θερμότητας/προαιρετικό φίλτρο και πατήστε** », καθαρίστε τόσο τον εναλλάκτη θερμότητας όσο και το Προαιρετικό φίλτρο. (Ανατρέξτε στην ενότητα «**Εναλλάκτης θερμότητας**» στη σελίδα 48 και στην ενότητα «**Μαλακό μικροφίλτρο (προαιρετικό φίλτρο)**» στη σελίδα 50.)





Λειτουργίες

Γονικό κλείδωμα

Για να αποτρέψει την ακούσια ενεργοποίηση ή ρύθμιση του στεγνωτηρίου από παιδιά ή βρέφη, η λειτουργία **Γονικό κλείδωμα** κλειδώνει όλα τα κουμπιά εκτός από τα  και .





1. Κλείστε την πόρτα.
2. Πατήστε .
3. Στρέψτε το **περιστροφικό κουμπί πλοήγησης** για να επιλέξετε **Γονικό κλείδωμα** και, στη συνέχεια, πατήστε .
4. Πατήστε  για να επιλέξετε **Ενεργ.** ή **Απενεργ.**
 - Όταν η λειτουργία είναι ενεργοποιημένη, εμφανίζεται το εικονίδιο **Γονικό κλείδωμα** .
 - Δεν μπορείτε να ενεργοποιήσετε τη λειτουργία Γονικό κλείδωμα με την πόρτα ανοιχτή. Αν εμφανιστεί στην οθόνη το μήνυμα «**Κλείστε την πόρτα του στεγνωτηρίου και προσπαθήστε ξανά**» ενώ προσπαθείτε να ενεργοποιήσετε τη λειτουργία Γονικό κλείδωμα, κλείστε την πόρτα και δοκιμάστε ξανά.

ΣΗΜΕΙΩΣΗ

- Όταν είναι ενεργοποιημένη η λειτουργία Γονικό κλείδωμα, είναι απενεργοποιημένα όλα τα κουμπιά εκτός από τα  και .
- Αν ανοίξετε και κλείσετε την πόρτα όταν η λειτουργία Γονικό κλείδωμα είναι ενεργοποιημένη, δημιουργείται μια ειδοποίηση με το μήνυμα «**Ανοίξτε πόρτα & ελέγξτε το εσωτερικό**» και «**Γονικό κλείδωμα ενεργοποιημένο**».
- Αν πατήσετε κάποιο κουμπί όταν η λειτουργία Γονικό κλείδωμα είναι ενεργοποιημένη, δημιουργείται μια ειδοποίηση με το μήνυμα «**Γονικό κλείδωμα ενεργοποιημένο**».
- Για να απαλείψετε ένα μήνυμα ειδοποίησης, απενεργοποιήστε τη λειτουργία Γονικό κλείδωμα ή τη συσκευή.

Πρότυπο AI



Αυτή η λειτουργία αποθηκεύει τους κύκλους και τις ρυθμίσεις που χρησιμοποιείτε συχνά.

1. Πατήστε .
2. Στρέψτε το **περιστροφικό κουμπί πλοήγησης** για να επιλέξετε **Πρότυπο AI** και, στη συνέχεια, πατήστε .
3. Πατήστε  για να επιλέξετε **Ενεργ.** ή **Απενεργ.**
 - Η προεπιλεγμένη ρύθμιση είναι **Ενεργ.** Ρυθμίστε την σε **Απενεργ.** αν δεν θέλετε να χρησιμοποιείτε αυτή τη λειτουργία.
 - Όταν η λειτουργία είναι ενεργοποιημένη, το στεγνωτήριο αποθηκεύει τους κύκλους που χρησιμοποιείτε συχνά και τις ρυθμίσεις τους [Επίπεδο στεγνώματος , Χρόνος ,] και τους εμφανίζει με σειρά συχνότητας χρήσης.
 - Όταν απενεργοποιείτε τη λειτουργία, εκτελείται επαναφορά όλων των αποθηκευμένων δεδομένων.



Βαθμονόμηση

Μπορείτε να εκτελέσετε ξανά τη βαθμονόμηση, για ακριβή ανίχνευση του βάρους.

1. Πατήστε .
2. Στρέψτε το **περιστροφικό κουμπί πλοήγησης** για να επιλέξετε **Βαθμονόμηση** και, στη συνέχεια, πατήστε .
 - Η λειτουργία Βαθμονόμηση δεν εκκινείται αν η πόρτα δεν έχει κλείσει σωστά.
 - Ο κάδος περιστρέφεται δεξιόστροφα και αριστερόστροφα για περίπου 1 λεπτά.
3. Όταν ολοκληρώνεται η βαθμονόμηση, εμφανίζεται στην οθόνη το μήνυμα «**Η βαθμονόμηση ολοκληρώθηκε**» και το στεγνωτήριο απενεργοποιείται αυτόματα.

ΣΗΜΕΙΩΣΗ

Βεβαιωθείτε ότι ο κάδος είναι άδειος προτού εκτελέσετε τη λειτουργία **Βαθμονόμηση**.

Ένταση



Μπορείτε να προσαρμόσετε την ένταση του ήχου ολοκλήρωσης κύκλου και του ήχου πατήματος κουμπιών.

ΣΗΜΕΙΩΣΗ

- Η προεπιλεγμένη ρύθμιση είναι **Ένταση 2** (κανονική).
- Αλλάξτε τη ρύθμιση σε **Ένταση** αν δεν θέλετε να ακούγεται κανένας ήχος. Ωστόσο, δεν θα απενεργοποιηθούν οι ήχοι ειδοποιήσεων.





Γλώσσα

Μπορείτε να αλλάξετε τη γλώσσα του συστήματος.

1. Πατήστε .
2. Στρέψτε το **περιστροφικό κουμπί πλοήγησης** για να επιλέξετε **Γλώσσα** και, στη συνέχεια, πατήστε .
3. Στρέψτε το **περιστροφικό κουμπί πλοήγησης** για να επιλέξετε την επιθυμητή γλώσσα και, στη συνέχεια, πατήστε .

Wi-Fi

Μπορείτε να ενεργοποιήσετε ή να απενεργοποιήσετε τη λειτουργία Wi-Fi του στεγνωτηρίου.

1. Πατήστε .
2. Στρέψτε το **περιστροφικό κουμπί πλοήγησης** για να επιλέξετε **Wi-Fi** και, στη συνέχεια, πατήστε .
3. Πατήστε  για να επιλέξετε **Ενεργ.** ή **Απενεργ.**.
 - Η λειτουργία Wi-Fi του στεγνωτηρίου είναι απενεργοποιημένη ως εργοστασιακή προεπιλεγμένη ρύθμιση. Ωστόσο, η λειτουργία Wi-Fi του στεγνωτηρίου ενεργοποιείται αυτόματα όταν ενεργοποιείτε το στεγνωτήριο για πρώτη φορά. Στη συνέχεια, η τελική ρύθμιση Wi-Fi διατηρείται ανεξάρτητα από την κατάσταση λειτουργίας του στεγνωτηρίου.
 - Αφού ενεργοποιήσετε τη λειτουργία Wi-Fi του στεγνωτηρίου και το συνδέσετε σε ένα δίκτυο, το στεγνωτήριο παραμένει συνδεδεμένο στο δίκτυο ακόμα και όταν το απενεργοποιείτε.
 - Το εικονίδιο Wi-Fi  υποδεικνύει ότι το στεγνωτήριο είναι συνδεδεμένο με τον δρομολογητή μέσω Wi-Fi.





Λειτουργίες

ΣΗΜΕΙΩΣΗ

Με την ενεργοποίηση του Wi-Fi καταναλώνεται περισσότερη ενέργεια. Σε περιβάλλον όπου ενεργοποιείται συχνά το Wi-Fi, η πραγματική κατανάλωση ενέργειας μπορεί να είναι μεγαλύτερη από τις τιμές που παρατίθενται στην ενότητα φύλλου προδιαγραφών.

Επαναφ. εργοστασιακών ρυθμίς.

Μπορείτε να εκτελέσετε επαναφορά του στεγνωτηρίου.



1. Πατήστε .
2. Στρέψτε το **περιστροφικό κουμπί πλοήγησης** για να επιλέξετε **Επαναφ. εργοστασιακών ρυθμίς.** και, στη συνέχεια, πατήστε .
 - Εκτελείται επαναφορά του στεγνωτηρίου στις εργοστασιακές ρυθμίσεις.

Ειδικές δυνατότητες

Smart Control

Μπορείτε να συνδεθείτε με την εφαρμογή SmartThings και να ελέγχετε το στεγνωτήριο από απόσταση.

Σύνδεση με το στεγνωτήριο

- Λάβετε και ανοίξτε την εφαρμογή SmartThings στη φορητή συσκευή σας.
- Κρατήστε πατημένο το  για να ενεργοποιήσετε το στεγνωτήριο.
- Κρατήστε πατημένο το  στο στεγνωτήριο.
 - a. Το στεγνωτήριο μεταβαίνει σε λειτουργία σημείου πρόσβασης και συνδέεται με τη φορητή συσκευή σας.
 - b. Πατήστε  για να πραγματοποιηθεί έλεγχος ταυτότητας του στεγνωτηρίου στη φορητή συσκευή σας.
 - c. Όταν ολοκληρωθεί η διαδικασία ελέγχου ταυτότητας, το στεγνωτήριο έχει συνδεθεί με επιτυχία στην εφαρμογή. Χρησιμοποιήστε τις διάφορες δυνατότητες που είναι διαθέσιμες στην εφαρμογή SmartThings.



ΣΗΜΕΙΩΣΗ

- Αν το στεγνωτήριο δεν μπορεί να συνδεθεί στην εφαρμογή SmartThings, δοκιμάστε ξανά.
- Ελέγξτε τον δρομολογητή σας αν αντιμετωπίσετε οποιοδήποτε πρόβλημα σύνδεσης στο Διαδίκτυο αφού συνδέσετε το στεγνωτήριο στην εφαρμογή SmartThings.
- Αν η λειτουργία Wi-Fi είναι απενεργοποιημένη, κρατήστε πατημένο το  επί 3 δευτερόλεπτα για να πλοηγηθείτε στο μενού **Settings (Ρυθμίσεις)**, επιλέξτε **Wi-Fi** και πατήστε  για να την ενεργοποιήσετε.
- Η ενεργοποίηση της λειτουργίας Wi-Fi του στεγνωτηρίου σάς επιτρέπει να συνδεθείτε με το στεγνωτήριο μέσω της εφαρμογής SmartThings στο smartphone σας, ανεξάρτητα από την κατάσταση λειτουργίας του στεγνωτηρίου. Ωστόσο, το στεγνωτήριο φαίνεται εκτός σύνδεσης στην εφαρμογή SmartThings αν η λειτουργία Wi-Fi του στεγνωτηρίου είναι απενεργοποιημένη.
- Κλείστε την πόρτα προτού εκκινήσετε τη λειτουργία Smart Control.
- Αν χρησιμοποιήσετε το στεγνωτήριο 20 φορές χωρίς να είναι συνδεδεμένο στην εφαρμογή SmartThings, την επόμενη φορά που θα ενεργοποιήσετε το στεγνωτήριο θα εμφανιστεί για 3 δευτερόλεπτα ένα αναδυόμενο μήνυμα σχετικά με τη σύνδεση Smart Control.
- Αν το δίκτυο Wi-Fi του στεγνωτηρίου δεν είναι συνδεδεμένο με ένα AP (Σημείο πρόσβασης), η λειτουργία Wi-Fi θα απενεργοποιηθεί όταν απενεργοποιήσετε το στεγνωτήριο.



Stay Connect

Ρυθμίστε τη λειτουργία Stay Connect στην εφαρμογή SmartThings. Το στεγνωτήριο παραμένει συνδεδεμένο στην εφαρμογή, ώστε να μπορείτε να χρησιμοποιήσετε το στεγνωτήριο όταν δεν βρίσκεστε στο σπίτι.

1. Αν ενεργοποιήσετε τη λειτουργία Stay Connect στην εφαρμογή SmartThings, το στεγνωτήριο θα παραμείνει σε κατάσταση αναμονής για εξοικονόμηση ενέργειας αφού ολοκληρώσει έναν κύκλο.
 - Η λειτουργία Stay Connect θα παραμείνει ενεργή για έως και 24 ώρες, αν η πόρτα μείνει κλειστή.
2. Όταν η λειτουργία Stay Connect είναι ενεργή, τα εικονίδια Smart Control  και Wi-Fi  εμφανίζονται στην οθόνη του στεγνωτηρίου.
3. Ελέγξτε εύκολα το στεγνωτήριο χρησιμοποιώντας την εφαρμογή SmartThings.

ΣΗΜΕΙΩΣΗ

Το στεγνωτήριο μεταβαίνει σε κατάσταση αναμονής για εξοικονόμηση ενέργειας όταν διακόπτεται προσωρινά η λειτουργία, ακόμα και αν το στεγνωτήριο δεν είναι συνδεδεμένο στην εφαρμογή SmartThings.

SmartThings

Σύνδεση Wi-Fi

Στο smartphone σας, μεταβείτε στην επιλογή **Settings (Ρυθμίσεις)**, ενεργοποιήστε την ασύρματη σύνδεση και επιλέξτε ένα AP (Σημείο πρόσβασης).

- Αυτή η συσκευή υποστηρίζει τα πρωτόκολλα Wi-Fi 2,4 GHz.

Λήψη

Σε ένα διαδικτυακό κατάστημα εφαρμογών (Google Play Store, Apple App Store, Samsung Galaxy Apps), βρείτε την εφαρμογή SmartThings με τον όρο αναζήτησης «SmartThings». Λάβετε και εγκαταστήστε την εφαρμογή στη συσκευή σας.

ΣΗΜΕΙΩΣΗ

Η εφαρμογή υπόκειται σε αλλαγές χωρίς προειδοποίηση, για βελτίωση της απόδοσης.

Επιπλέον, οι περαιτέρω ενημερώσεις της εφαρμογής ή της λειτουργίας στην εφαρμογή ενδέχεται να διακοπούν για λόγους χρηστικότητας και ασφαλείας, ακόμα και αν οι ενημερώσεις υποστηρίζονται εκείνη τη στιγμή στο λειτουργικό σύστημα που διαθέτετε.

Σύνδεση χρήστη

Πρέπει πρώτα να συνδεθείτε στην εφαρμογή SmartThings με τον δικό σας λογαριασμό Samsung. Για να δημιουργήσετε ένα νέο λογαριασμό Samsung, ακολουθήστε τις οδηγίες στην εφαρμογή. Δεν χρειάζεστε μια ξεχωριστή εφαρμογή για να δημιουργήσετε τον λογαριασμό σας.

ΣΗΜΕΙΩΣΗ

Αν διαθέτετε λογαριασμό Samsung, χρησιμοποιήστε τον λογαριασμό για να συνδεθείτε. Οι χρήστες καταχωρισμένων smartphone της Samsung συνδέονται αυτόματα.

Για να εγγράψετε τη συσκευή σας στην εφαρμογή SmartThings

1. Βεβαιωθείτε ότι το smartphone σας είναι συνδεδεμένο σε ένα ασύρματο δίκτυο. Διαφορετικά, μεταβείτε στην επιλογή **Settings (Ρυθμίσεις)**, ενεργοποιήστε την ασύρματη σύνδεση και επιλέξτε ένα AP (Σημείο πρόσβασης).



Λειτουργίες

2. Ανοίξτε την εφαρμογή **SmartThings** στο smartphone σας.
3. Αν εμφανιστεί το μήνυμα «A new device is found. (Βρέθηκε νέα συσκευή.)», επιλέξτε **Add (Προσθήκη)**.
4. Αν δεν εμφανιστεί κανένα μήνυμα, επιλέξτε **+** και επιλέξτε τη συσκευή σας στη λίστα των διαθέσιμων συσκευών. Αν η συσκευή σας δεν εμφανίζεται στη λίστα, επιλέξτε **Device Type (Τύπος συσκευής) > Specific Device Model (Συγκεκριμένο μοντέλο συσκευής)** και, στη συνέχεια, προσθέστε μη αυτόματα τη συσκευή σας.
5. Εγγράψτε τη συσκευή σας στην εφαρμογή SmartThings με τον παρακάτω τρόπο.
 - a. Προσθέστε τη συσκευή σας στην εφαρμογή SmartThings. Βεβαιωθείτε ότι η συσκευή σας είναι συνδεδεμένη στην εφαρμογή SmartThings.
 - b. Όταν ολοκληρωθεί η εγγραφή, η συσκευή σας εμφανίζεται στο smartphone σας.

Ανακοίνωση για το λογισμικό ανοικτού κώδικα

Το λογισμικό που περιλαμβάνεται σε αυτό το προϊόν περιέχει λογισμικό ανοικτού κώδικα. Μπορείτε να λάβετε τον πλήρη αντίστοιχο πηγαίο κώδικα για διάστημα τριών ετών μετά την τελευταία αποστολή αυτού του προϊόντος, επικοινωνώντας με την ομάδα υποστήριξής μας μέσω της διαδικτυακής τοποθεσίας <http://opensource.samsung.com> (χρησιμοποιήστε το μενού «Inquiry»).

Μπορείτε επίσης να λάβετε τον πλήρη αντίστοιχο πηγαίο κώδικα σε φυσικό μέσο, όπως CD-ROM, με μια μικρή χρέωση.

Η ακόλουθη διεύθυνση URL, http://opensource.samsung.com/opensource/SMART_TP2_0/seq/0, οδηγεί στις πληροφορίες άδειας χρήσης ανοικτού κώδικα που σχετίζονται με αυτό το προϊόν. Αυτή η προσφορά ισχύει για οποιονδήποτε λαμβάνει αυτές τις πληροφορίες.



ΣΗΜΕΙΩΣΗ

Δια του παρόντος, η Samsung δηλώνει ότι αυτός ο ραδιοεξοπλισμός συμμορφώνεται με την Οδηγία 2014/53/ΕΕ και με τις σχετικές νομικές απαιτήσεις για το Ηνωμένο Βασίλειο. Το πλήρες κείμενο της δήλωσης συμμόρφωσης ΕΕ και της δήλωσης συμμόρφωσης Ηνωμένου Βασιλείου είναι διαθέσιμο στην ακόλουθη διαδικτυακή διεύθυνση: Μπορείτε να βρείτε την επίσημη Δήλωση συμμόρφωσης στη διαδικτυακή τοποθεσία <http://www.samsung.com>. Μεταβείτε στην ενότητα Υποστήριξη > Αρχική σελίδα υποστήριξης και εισαγάγετε το όνομα του μοντέλου.

Μέγιστη ισχύς πομπού RF: 20 dBm στα 2,402 GHz – 2,480 GHz.

Πληροφορίες για τις ενημερώσεις ασφαλείας

Οι ενημερώσεις ασφαλείας παρέχονται για να ενισχύουν την ασφάλεια της συσκευής σας και να προστατεύουν τα προσωπικά στοιχεία σας. Για περισσότερες πληροφορίες σχετικά με τις ενημερώσεις ασφαλείας, επισκεφτείτε τη διαδικτυακή τοποθεσία <https://security.samsungda.com>.

- Η διαδικτυακή τοποθεσία υποστηρίζει μόνο ορισμένες γλώσσες.

Χρήση της απλώστρας στεγνώματος (μόνο για τα κατάλληλα μοντέλα)

Ορίστε τον χρόνο στεγνώματος σε έως 240 λεπτά, ανάλογα με την υγρασία και το βάρος των ειδών που θα στεγνώσετε. Όταν στεγνώνετε ρούχα χρησιμοποιώντας την απλώστρα, συνιστάται ο κύκλος Στέγν. σε απλώστρα.

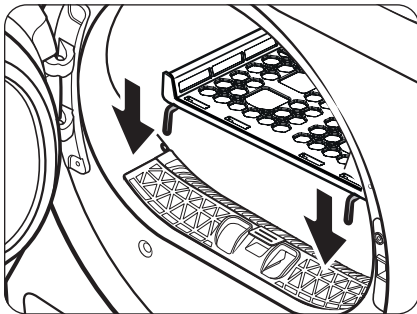

1. Τοποθετήστε την απλώστρα στον κάδο, εισάγοντας τα μπροστινά χείλη της απλώστρας στις οπές του διαφράγματος της πόρτας.

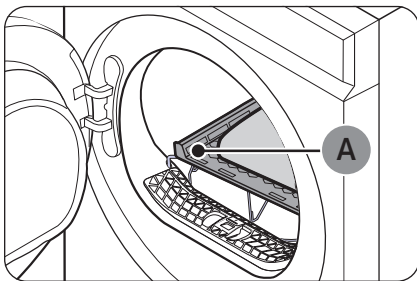

2. Τοποθετήστε τα είδη στην απλώστρα, αφήνοντας αρκετό χώρο ώστε να μπορεί να κυκλοφορεί ο αέρας. Για ρούχα, διπλώστε τα και τοποθετήστε τα ισιωμένα στην απλώστρα.
3. Κλείστε την πόρτα και πατήστε . Στρέψτε το περιστροφικό κουμπί πλοήγησης για να επιλέξετε Στέγν. σε απλώστρα και, στη συνέχεια, πατήστε για να επιλέξετε τον χρόνο στεγνώματος.
4. Κρατήστε πατημένο το .

A. Απλώστρα στεγνώματος

Λειτουργίες

Προτάσεις στεγνώματος

Είδη (μέγιστο βάρος 1,5 kg)	Περιγραφή
Πουλόβερ που πλένονται (διπλώστε και τοποθετήστε ισιωμένα στην απλώστρα)	Όταν στεγνώνετε ρούχα χρησιμοποιώντας την απλώστρα, να διπλώνετε και να τοποθετείτε τα ρούχα στην απλώστρα για να αποτρέψετε το ζάρωμα των ρούχων.
Λούτρινα παιχνίδια (γεμισμένα με βαμβάκι ή ίνες πολυεστέρα)	

ΠΡΟΣΟΧΗ

- Το στέγνωμα αφρολέξ, πλαστικού ή ελαστικού σε ρύθμιση με θερμότητα ενδέχεται να προκαλέσει ζημιά στα είδη, με κίνδυνο να προκληθεί πυρκαγιά.
- Τα προϊόντα με κόλλα ενδέχεται να αποκολληθούν ή να υποστούν ζημιά από τη θερμότητα του στεγνωτηρίου.

Συντήρηση

Άδειασμα της δεξαμενής νερού

Αδειάστε τη δεξαμενή νερού μετά από κάθε χρήση, για να αποτρέψετε τις διαρροές.

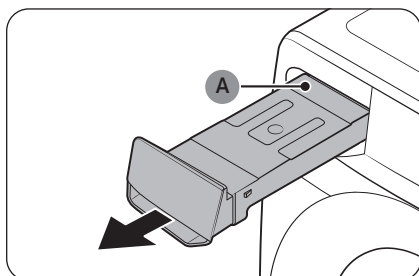

1. Αφαιρέστε τη **δεξαμενή νερού (A)** από το στεγνωτήριο.
 - Τραβήξτε τη λαβή της δεξαμενής νερού με το ένα χέρι, μέχρι η δεξαμενή να φτάσει στη μέση της διαδρομής της.
 - Όταν η δεξαμενή νερού βρίσκεται στη μέση της διαδρομής της, συγκρατήστε το κάτω μέρος της δεξαμενής με το άλλο χέρι και τραβήξτε την αργά και με τα δύο χέρια.

⚠ ΠΡΟΣΟΧΗ

- Η δεξαμενή νερού είναι βαριά. Αφαιρέστε αργά τη δεξαμενή νερού και με τα δύο χέρια, ενώ κρατάτε τη δεξαμενή σε οριζόντια θέση.
- Προσέχετε όταν αφαιρείτε τη γεμάτη δεξαμενή νερού. Είναι πολύ βαριά και μπορεί να προκαλέσει τραυματισμό αν σας πέσει.

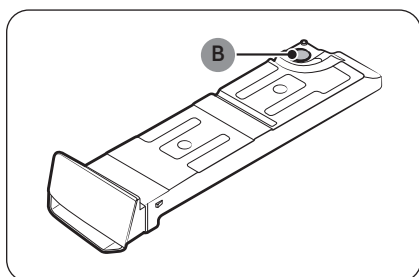

2. Αδειάστε το νερό μέσα από την **οπή αποστράγγισης (B)** και, στη συνέχεια, καθαρίστε το εσωτερικό της δεξαμενής νερού.
 - Αναμίξτε λίγο ουδέτερο απορρυπαντικό με χλιαρό νερό. Γεμίστε τη δεξαμενή νερού με το μίγμα μέσα από την **οπή αποστράγγισης (B)** και αφήστε το για 30 λεπτά. Στη συνέχεια, ξεπλύνετε τη δεξαμενή με καθαρό νερό και στεγνώστε την εντελώς.
3. Τοποθετήστε ξανά τη δεξαμενή νερού στη θέση της.

📖 ΣΗΜΕΙΩΣΗ

Αν το στεγνωτήριο εμφανίσει το μήνυμα «**Αδειάστε τη δεξαμενή**» και διακόψει τη λειτουργία του ενώ το στέγνωμα βρίσκεται σε εξέλιξη, αδειάστε τη δεξαμενή νερού και κρατήστε πατημένο το **D||**. Το μήνυμα «**Αδειάστε τη δεξαμενή**» θα εξαφανιστεί και το στεγνωτήριο θα συνεχίσει το στέγνωμα.

Συντήρηση

Εγκατάσταση του μαλακού μικροφίλτρου (προαιρετικό φίλτρο)

Μπορείτε να εγκαταστήσετε το παρεχόμενο μαλακό μικροφίλτρο (προαιρετικό φίλτρο), για να αποτρέψετε τη συσσώρευση σκόνης στον εναλλάκτη θερμότητας.

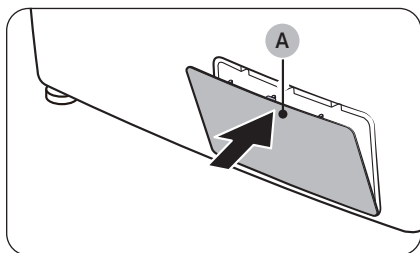

1. Πιέστε απαλά το επάνω μέρος του **εξωτερικού καλύμματος (A)** για να το ανοίξετε.

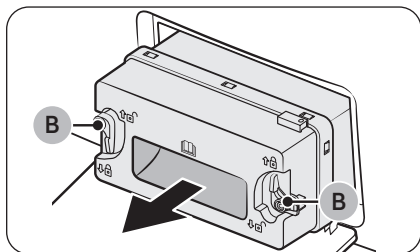

2. Απασφαλίστε τα **εξαρτήματα στερέωσης (B)** του εσωτερικού καλύμματος και, στη συνέχεια, τραβήξτε το εσωτερικό κάλυμμα για να το αφαιρέσετε.

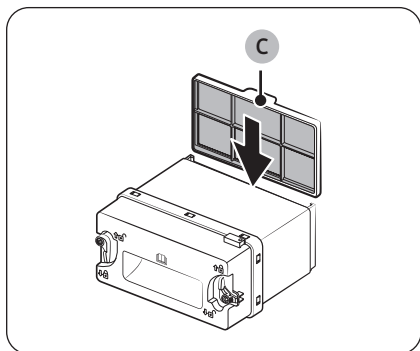

3. Εισαγάγετε το παρεχόμενο **μαλακό μικροφίλτρο (προαιρετικό φίλτρο) (C)** στο πίσω μέρος του εσωτερικού καλύμματος, όπως φαίνεται στην εικόνα.
 - Φροντίστε να εγκαταστήσετε το φίλτρο στη σωστή θέση. (Η γλωττίδα στο επάνω μέρος του φίλτρου θα πρέπει να είναι στραμμένη προς τα έξω.)

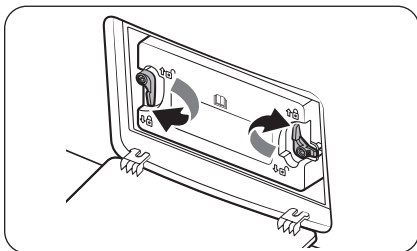

4. Επανατοποθετήστε το εσωτερικό κάλυμμα στην αρχική του θέση και, στη συνέχεια, ασφαλίστε τα εξαρτήματα στερέωσης.
5. Κλείστε το εξωτερικό κάλυμμα του εναλλάκτη θερμότητας.

Καθαρισμός

⚠ ΠΡΟΕΙΔΟΠΟΙΗΣΗ

- Μην καθαρίζετε το στεγνωτήριο ψεκάζοντας νερό απευθείας πάνω στο στεγνωτήριο.
- Μην καθαρίζετε το στεγνωτήριο με βενζόλιο, διαλυτικό, οινόπνευμα ή ασετόν. Ενδέχεται να προκληθεί αποχρωματισμός, παραμόρφωση, ζημιά, ηλεκτροπληξία ή πυρκαγιά.
- Πρωτού καθαρίσετε το στεγνωτήριο, φροντίστε να αποσυνδέσετε το καλώδιο ρεύματος.

Εξωτερικές επιφάνειες

Καθαρίζετε με ένα μαλακό και υγρό πανί. Μη χρησιμοποιείτε αποξεστικά καθαριστικά. Αποφεύγετε να χρησιμοποιείτε ή να τοποθετείτε αιχμηρά ή βαριά αντικείμενα κοντά/πάνω στο στεγνωτήριο. Να φυλάσσετε τα απορρυπαντικά και τα αναλώσιμα για τα ρούχα στο τραπέζακι (πωλείται ξεχωριστά) ή σε ξεχωριστό δοχείο αποθήκευσης.

Πίνακας ελέγχου

Καθαρίζετε με ένα μαλακό και υγρό πανί. Μη χρησιμοποιείτε αποξεστικά καθαριστικά. Μην ψεκάζετε καθαριστικά απευθείας πάνω στον πίνακα. Να σκουπίζετε αμέσως τυχόν πιτσιλιές ή υγρά από τον πίνακα ελέγχου.

Κάδος

Καθαρίζετε με ένα υγρό πανί με ήπιο, μη αποξεστικό καθαριστικό κατάλληλο για ανοξείδωτο χάλυβα. Σκουπίζετε τυχόν υπολείμματα με ένα καθαρό και στεγνό πανί.

Πόρτα

Μπορεί να συσσωρευτούν ξένες ουσίες στο εσωτερικό μέρος της πόρτας. Καθαρίστε το εσωτερικό μέρος της πόρτας χρησιμοποιώντας ένα μαλακό πανί ή μια βούρτσα.

⚠ ΠΡΟΣΟΧΗ

Μην αποσπάτε την ελαστική τσιμούχα της πόρτας.

Συντήρηση

Φίλτρο χνουδιού

Καθαρίζετε το φίλτρο χνουδιού μετά από κάθε χρήση.

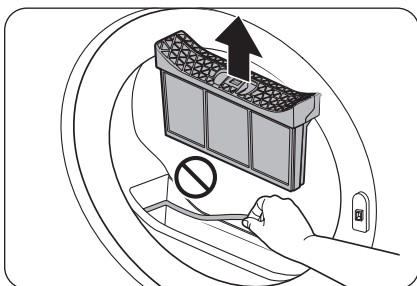

1. Ανοίξτε την πόρτα του στεγνωτηρίου, πιάστε το επάνω μέρος του φίλτρου χνουδιού και τραβήξτε το για να αφαιρέσετε το φίλτρο.
 - Μην αποσπάτε την ελαστική τσιμούχα αφού αφαιρέσετε το φίλτρο.

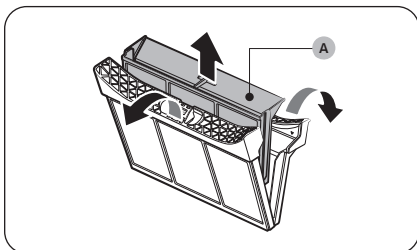

2. Ανοίξτε το εξωτερικό φίλτρο και αφαιρέστε το εσωτερικό φίλτρο (A).

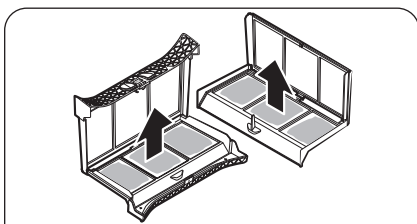

3. Ανοίξτε τελείως το εξωτερικό φίλτρο και το εσωτερικό φίλτρο.

4. Αφαιρέστε το χνούδι από τα δύο φίλτρα και, στη συνέχεια, καθαρίστε τα φίλτρα με τη βούρτσα καθαρισμού.

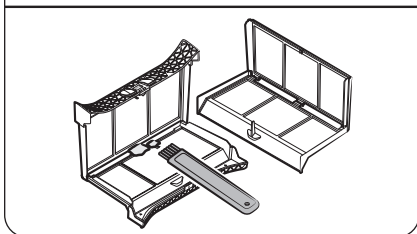

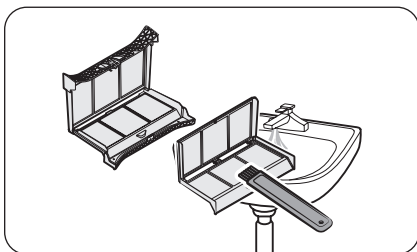

ΣΗΜΕΙΩΣΗ

- Για να καθαρίσετε καλά τα φίλτρα, καθαρίστε τα φίλτρα με μια ηλεκτρική σκούπα, χρησιμοποιώντας τη μαλακή βούρτσα.
- Το χνούδι που συγκεντρώνεται στα φίλτρα ενδέχεται να περιέχει μικροπλαστικά σωματίδια, ανάλογα με το είδος των ρούχων που καθαρίζονται. Κατά συνέπεια, το χνούδι από τα φίλτρα θα πρέπει κανονικά να μην απομακρύνεται μέσω της αποχέτευσης, προκειμένου να αποφεύγεται η εξάπλωση των μικροπλαστικών στα νερά των υπονόμων. Μια μεγάλη ποσότητα χνουδιού που δεν είναι εύκολα ορατή μπορεί να παραμείνει παγιδευμένη στο πλέγμα του φίλτρου, ακόμα και μετά τη χρήση ηλεκτρικής σκούπας, η οποία μπορεί να μειώσει την απόδοση στεγνώματος. Σε αυτήν την περίπτωση, ξεπλύνετε το φίλτρο με νερό για να απομακρύνετε τυχόν χνούδι που παραμένει στο φίλτρο, προκειμένου να διατηρήσετε τη βέλτιστη απόδοση στεγνώματος. Στη συνέχεια, το φίλτρο πρέπει να στεγνώσει εντελώς.

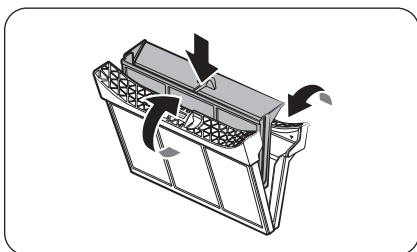

5. Τοποθετήστε το εσωτερικό φίλτρο μέσα στο εξωτερικό φίλτρο και, στη συνέχεια, επανατοποθετήστε το φίλτρο χνουδιού στην αρχική του θέση.

ΠΡΟΣΟΧΗ

- Να καθαρίζετε το φίλτρο χνουδιού μετά από κάθε στέγνωμα. Διαφορετικά, ενδέχεται να μειωθεί η απόδοση στεγνώματος.
- Αν η επιφάνεια του φίλτρου είναι υγρή, αφήστε το να στεγνώσει εντελώς πριν από τη χρήση.
 - Η τοποθέτηση του φίλτρου ενώ είναι υγρό μπορεί να προκαλέσει τον σχηματισμό μούχλας ή/και οσμής, καθώς και τη μείωση της απόδοσης στεγνώματος.
- Όταν καθαρίζετε ή αφαιρείτε το φίλτρο χνουδιού, μην τραντάζετε και μη χτυπάτε το φίλτρο. Μπορεί να προκληθεί ζημιά στο φίλτρο.
- Αν ανοίξετε το εξωτερικό και το εσωτερικό φίλτρο απρόσεκτα και με υπερβολική δύναμη, μπορεί να προκληθεί ζημιά στα φίλτρα.

Συντήρηση

Εναλλάκτης θερμότητας

Όταν πρέπει να καθαρίσετε τον εναλλάκτη θερμότητας, το στεγνωτήριο θα σας ειδοποιήσει εμφανίζοντας το μήνυμα «Καθαρίστε εναλλάκτη θερμότητας, πατήστε **O**» ή «Καθαρίστε τον εναλλάκτη θερμότητας/προαιρετικό φίλτρο και πατήστε **O**».

Αν ο εναλλάκτης θερμότητας είναι βρώμικος μειώνεται η απόδοση του προϊόντος, οπότε θα πρέπει να τον καθαρίζετε τακτικά.

Καθαρίζετε τον εναλλάκτη θερμότητας μία φορά τον μήνα με μαλακή βούρτσα ή ηλεκτρική σκούπα. Μην αγγίζετε τον εναλλάκτη θερμότητας με γυμνά χέρια, καθώς ενδέχεται να προκληθεί τραυματισμός.

ΣΗΜΕΙΩΣΗ

- Μπορεί να σχηματιστούν σταγονίδια νερού γύρω από τον εναλλάκτη θερμότητας, λόγω της συμπύκνωσης που προκαλείται από μια διαφορά θερμοκρασίας. Αυτό είναι φυσιολογικό και δεν αποτελεί ένδειξη διαρροής.
- Αν δεν σκοπεύετε να χρησιμοποιήσετε το στεγνωτήριο για μεγάλο χρονικό διάστημα, ανοίξτε το κάλυμμα του εναλλάκτη θερμότητας και αερίστε το.

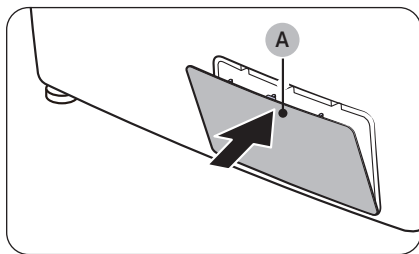

1. Πιέστε απαλά το επάνω μέρος του **εξωτερικού καλύμματος (A)** για να το ανοίξετε.

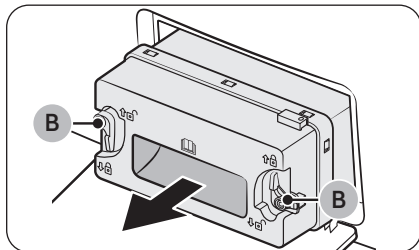

2. Απασφαλίστε τα **εξαρτήματα στερέωσης (B)** του εσωτερικού καλύμματος και, στη συνέχεια, τραβήξτε το εσωτερικό κάλυμμα για να το αφαιρέσετε.

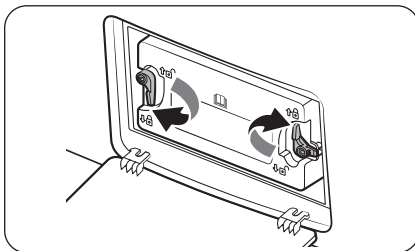
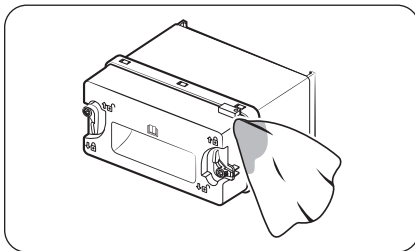
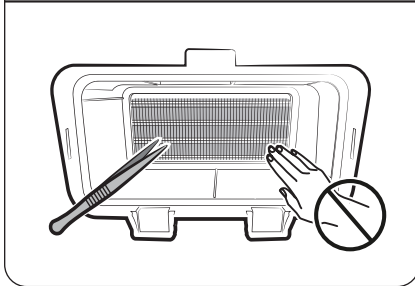
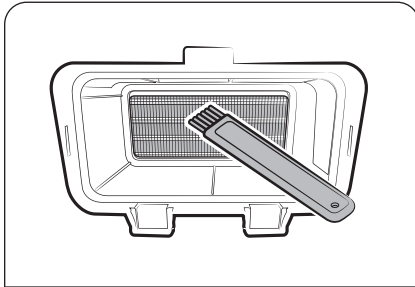

3. Καθαρίστε τη σκόνη στον εναλλάκτη θερμότητας χρησιμοποιώντας την παρεχόμενη βούρτσα.
 - Αφού τον καθαρίσετε με τη βούρτσα, σκουπίστε τη σκόνη που απομένει χρησιμοποιώντας ένα απαλό και υγρό πανί.

⚠ ΠΡΟΣΟΧΗ

- Για να αποφύγετε τον τραυματισμό και τα εγκαύματα, μην αγγίζετε και μην καθαρίζετε τον εναλλάκτη θερμότητας με γυμνά χέρια και χαλύβδινα εργαλεία.
- Όταν καθαρίζετε τον εναλλάκτη θερμότητας, προσέχετε να μην προκαλέσετε ζημιά στα πτερύγια.

📖 ΣΗΜΕΙΩΣΗ

Αν ο εναλλάκτης θερμότητας είναι εντελώς στεγνός και επομένως είναι δύσκολο να τον καθαρίσετε, ψεκάστε λίγο νερό πάνω στον εναλλάκτη θερμότητας και καθαρίστε τον χρησιμοποιώντας τη βούρτσα.

4. Καθαρίστε το εσωτερικό κάλυμμα με ένα απαλό και υγρό πανί.

- Ενδέχεται να υπάρχει υγρασία ή/και ξένες ουσίες γύρω από το εσωτερικό κάλυμμα.

5. Επανατοποθετήστε το εσωτερικό κάλυμμα στην αρχική του θέση και, στη συνέχεια, ασφαλίστε τα εξαρτήματα στερέωσης.

6. Κλείστε το εξωτερικό κάλυμμα του εναλλάκτη θερμότητας.

Συντήρηση

ΣΗΜΕΙΩΣΗ

- Αφού καθαρίσετε τον εναλλάκτη θερμότητας, πατήστε **O** για να απαλείψετε το μήνυμα ειδοποίησης. Το μήνυμα παραμένει στην οθόνη μέχρι να το απαλείψετε.
- Αν η ειδοποίηση συνεχίζει να εμφανίζεται αφού την απαλείψετε, αποσυνδέστε και κατόπιν συνδέστε το καλώδιο ρεύματος ή αφαιρέστε και επανατοποθετήστε το εσωτερικό κάλυμμα του εναλλάκτη θερμότητας.

Μαλακό μικροφίλτρο (προαιρετικό φίλτρο)

Όταν πρέπει να καθαρίσετε το μαλακό μικροφίλτρο (προαιρετικό φίλτρο), το στεγνωτήριο θα σας ειδοποιήσει εμφανίζοντας το μήνυμα «**Καθαρίστε το μαλακό μικροφίλτρο (Προαιρετικό φίλτρο)**». Αν το μαλακό μικροφίλτρο (προαιρετικό φίλτρο) είναι βρώμικο μειώνεται η απόδοση του προϊόντος, οπότε θα πρέπει να το καθαρίζετε τακτικά.

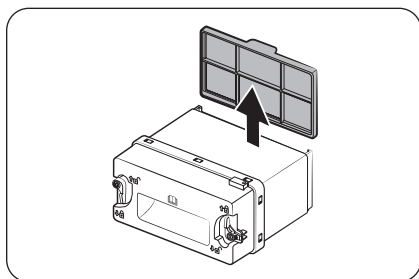

1. Ανοίξτε το εξωτερικό κάλυμμα του εναλλάκτη θερμότητας και, στη συνέχεια, αφαιρέστε το εσωτερικό κάλυμμα. (Ανατρέξτε στην ενότητα «**Εναλλάκτης θερμότητας**» στη σελίδα **48**.)
2. Αφαιρέστε το μαλακό μικροφίλτρο (προαιρετικό φίλτρο) από το εσωτερικό κάλυμμα.

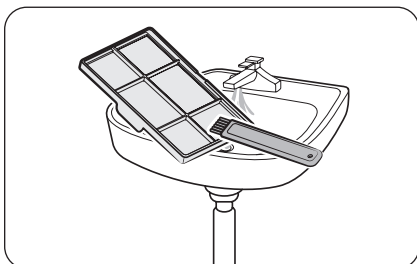

3. Καθαρίστε τη σκόνη στο μαλακό μικροφίλτρο (προαιρετικό φίλτρο) με την παρεχόμενη βούρτσα και, στη συνέχεια, πλύντε το φίλτρο με τρεχούμενο νερό.

ΣΗΜΕΙΩΣΗ

- Για να καθαρίσετε καλά τα φίλτρα, καθαρίστε τα φίλτρα με μια ηλεκτρική σκούπα, χρησιμοποιώντας τη μαλακή βούρτσα.
 - Το χνούδι που συγκεντρώνεται στα φίλτρα ενδέχεται να περιέχει μικροπλαστικά σωματίδια, ανάλογα με το είδος των ρούχων που καθαρίζονται. Κατά συνέπεια, το χνούδι από τα φίλτρα θα πρέπει κανονικά να μην απομακρύνεται μέσω της αποχέτευσης, προκειμένου να αποφεύγεται η εξάπλωση των μικροπλαστικών στα νερά των υπονόμων. Μια μεγάλη ποσότητα χνουδιού που δεν είναι εύκολα ορατή μπορεί να παραμείνει παγιδευμένη στο πλέγμα του φίλτρου, ακόμα και μετά τη χρήση ηλεκτρικής σκούπας, η οποία μπορεί να μειώσει την απόδοση στεγνώματος. Σε αυτήν την περίπτωση, ξεπλύνετε το φίλτρο με νερό για να απομακρύνετε τυχόν χνούδι που παραμένει στο φίλτρο, προκειμένου να διατηρήσετε τη βέλτιστη απόδοση στεγνώματος. Στη συνέχεια, το φίλτρο πρέπει να στεγνώσει εντελώς.
 - Καθαρίζετε τακτικά το φίλτρο. Αν το φίλτρο είναι βρώμικο, μπορεί να μειωθεί η απόδοση στεγνώματος.
4. Εισαγάγετε το φίλτρο στο εσωτερικό κάλυμμα και, στη συνέχεια, εισαγάγετε ξανά το εσωτερικό κάλυμμα στη θέση του.
 - Φροντίστε να εγκαταστήσετε το φίλτρο στη σωστή θέση. (Η γλωττίδα στο επάνω μέρος του φίλτρου θα πρέπει να είναι στραμμένη προς τα έξω.)

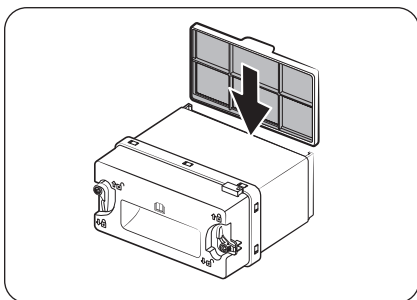

Αντιμετώπιση προβλημάτων

Σημεία ελέγχου

Αν αντιμετωπίσετε κάποιο πρόβλημα με το στεγνωτήριο, ελέγξτε πρώτα τον παρακάτω πίνακα και δοκιμάστε τις λύσεις που προτείνονται.

Πρόβλημα	Ενέργεια
Το στεγνωτήριο δεν εκκινείται.	<ul style="list-style-type: none">• Βεβαιωθείτε ότι το στεγνωτήριο είναι συνδεδεμένο στην πρίζα.• Βεβαιωθείτε ότι η πόρτα είναι κλεισμένη σωστά.• Ελέγξτε την ασφάλεια ή επαναφέρετε τον ασφαλειοδιακόπτη.• Αν ανοίξατε την πόρτα κατά τη διάρκεια ενός κύκλου, κρατήστε ξανά πατημένο το > .• Καθαρίστε το φίλτρο.• Βεβαιωθείτε ότι η λειτουργία Γονικό κλειδίωμα δεν είναι ενεργοποιημένη.
Το στεγνωτήριο δεν θερμαίνεται.	<ul style="list-style-type: none">• Ελέγξτε την ασφάλεια ή επαναφέρετε τον ασφαλειοδιακόπτη.• Ελέγξτε το φίλτρο χνουδιού και τον εναλλάκτη θερμότητας. Καθαρίστε τα, αν είναι απαραίτητο.• Το στεγνωτήριο ενδέχεται να βρίσκεται στη διαδικασία ψύξης του κύκλου.
Τα είδη δεν στεγνώνουν.	<p>Ελέγξτε όλα τα παραπάνω. Επιπλέον:</p> <ul style="list-style-type: none">• Μην υπερφορτώνετε το στεγνωτήριο. Αν το στεγνωτήριο είναι υπερφορτωμένο, μπορεί να χρειαστεί περισσότερος χρόνος για να στεγνώσουν τα είδη.• Στεγνώστε τα βαριά υφάσματα ξεχωριστά από τα ελαφριά υφάσματα.• Τα είδη είναι πολύ μικρά και ενδέχεται να μην περιστρέφονται αρκετά στο εσωτερικό του κάδου.• Καθαρίστε το φίλτρο.• Καθαρίστε τον εναλλάκτη θερμότητας.• Αν εμφανιστεί στην οθόνη το μήνυμα «Καθαρίστε εναλλάκτη θερμότητας, πατήστε » ή «Καθαρίστε τον εναλλάκτη θερμότητας/προαιρετικό φίλτρο και πατήστε », ανατρέξτε στην ενότητα «Εναλλάκτης θερμότητας» στη σελίδα 48 και καθαρίστε τον εναλλάκτη θερμότητας.• Αν είναι συνδεδεμένος ένας σωλήνας άντλησης, βεβαιωθείτε ότι το νερό αντλείται σωστά.
Το στεγνωτήριο κάνει πολύ θόρυβο.	<ul style="list-style-type: none">• Ψάξτε για νομίσματα, χαλαρά κουμπιά, καρφιά και άλλα αντικείμενα και αφαιρέστε τα αμέσως.• Ελέγξτε το φίλτρο χνουδιού. Αφαιρέστε οποιαδήποτε αντικείμενα έχουν κολλήσει μέσα στο φίλτρο χνουδιού.• Βεβαιωθείτε ότι το στεγνωτήριο είναι οριζοντιωμένο και στέκεται σταθερά στο δάπεδο.• Ενδέχεται να ακούγεται ένας βόμβος από το στεγνωτήριο λόγω της κίνησης αέρα ανάμεσα στον κάδο και τον ανεμιστήρα. Αυτό είναι φυσιολογικό.

Πρόβλημα	Ενέργεια
Τα είδη δεν στεγνώνουν ομοιόμορφα.	<ul style="list-style-type: none"> • Οι ραφές, οι τσέπες και άλλα μέρη των ρούχων στεγνώνουν πιο δύσκολα από τα υπόλοιπα. Αυτό είναι φυσιολογικό. • Ταξινομήστε ξεχωριστά τα βαριά και τα ελαφριά είδη.
Αναδίδεται οσμή από το στεγνωτήριο.	<ul style="list-style-type: none"> • Οι οσμές βαφής, βερνικιού, καθαριστικών και άλλων οικιακών ειδών μπορεί να κυκλοφορούν στον αέρα και να έχουν εισέλθει στο στεγνωτήριο. Αν παρατηρήσετε μια τέτοια οσμή, αερίστε καλά το στεγνωτήριο προτού το χρησιμοποιήσετε. • Αν στεγνώνει σε κλειστό χώρο, το στεγνωτήριο μπορεί να προκαλέσει αύξηση της θερμοκρασίας περιβάλλοντος. Σε αυτήν την περίπτωση, φροντίστε να ανοίξετε ένα παράθυρο και να αερίσετε τον χώρο. • Μην επιχειρήσετε να στεγνώσετε υγρά είδη, αφού τα αφήσετε μέσα στο πλυντήριο ή στο στεγνωτήριο για μεγάλο χρονικό διάστημα. • Αφού χρησιμοποιήσετε το στεγνωτήριο, αφήστε την πόρτα ανοιχτή για να αερίσετε το εσωτερικό του.
Το στεγνωτήριο απενεργοποιείται προτού στεγνώσουν τα είδη.	<ul style="list-style-type: none"> • Το φορτίο είναι πολύ μικρό. Τοποθετήστε λίγα πρόσθετα είδη όπως πετσέτες και δοκιμάστε ξανά να τα στεγνώσετε.
Τα ρούχα έχουν χνούδι πάνω τους.	<ul style="list-style-type: none"> • Πάντα να βεβαιώνετε ότι το φίλτρο χνούδιού είναι καθαρό, προτού τοποθετήσετε είδη στο στεγνωτήριο. Όταν στεγνώνετε είδη που βγάζουν μεγάλη ποσότητα χνούδιού, ενδέχεται να χρειαστεί να καθαρίσετε το φίλτρο χνούδιού στη μέση ενός κύκλου. • Ορισμένα υφάσματα (όπως λευκές πετσέτες) βγάζουν περισσότερο χνούδι και θα πρέπει να στεγνώνονται ξεχωριστά από υφάσματα στα οποία προσκολλάται εύκολα το χνούδι (όπως μαύρα λινά παντελόνια). • Ελέγξτε τις τσέπες για να βεβαιωθείτε ότι είναι άδειες πριν από το στέγνωμα.
Η θερμοκρασία περιβάλλοντος γύρω από το στεγνωτήριο αυξάνεται ή αναδίδεται μια οσμή υγρού ή μουλιασμένου.	<ul style="list-style-type: none"> • Τα στεγνωτήρια με αντλία θερμότητας κυκλοφορούν τον αέρα περιβάλλοντος μέσα και έξω από το στεγνωτήριο κατά τη διάρκεια της διαδικασίας στεγνώματος, για την ψύξη του συστήματος. Η χρήση του στεγνωτηρίου σε χώρο που δεν αερίζεται επαρκώς ενδέχεται, ανάλογα με το περιβάλλον λειτουργίας, να αυξήσει την υγρασία περιβάλλοντος ή/και να προκαλέσει τον σχηματισμό μιας οσμής υγρού ή μουλιασμένου. Διασφαλίστε σωστό αερισμό όταν χρησιμοποιείτε το στεγνωτήριο.

Αντιμετώπιση προβλημάτων

Πρόβλημα	Ενέργεια
Δεν αντλείται νερό.	<ul style="list-style-type: none">• Ελέγξτε τον σωλήνα άντλησης για συστροφές και στρεβλώσεις. Ισιώστε τον σωλήνα αν έχει συστροφές ή στρεβλώσεις και συνδέστε τον σταθερά στον αποχετευτικό αγωγό στο δάπεδο.• Ελέγξτε τον σωλήνα άντλησης, για να δείτε αν είναι παγωμένος. Αν ο σωλήνας είναι παγωμένος, βυθίστε τον σε ζεστό νερό για να λιώσει και να αποστραγγιστεί το νερό στο εσωτερικό του σωλήνα. Επανασυνδέστε τον σωλήνα και βεβαιωθείτε ότι πραγματοποιείται σωστή άντληση.• Αν το εσωτερικό του στεγνωτηρίου είναι παγωμένο, αφαιρέστε τη δεξαμενή νερού από το στεγνωτήριο και προσθέστε περίπου 400 ml ζεστού νερού στον εσωτερικό χώρο όπου βρισκόταν η δεξαμενή νερού. Μετά από περίπου μία ώρα, λειτουργήστε το στεγνωτήριο για να βεβαιωθείτε ότι αποστραγγίζεται κανονικά.

- Αν το πρόβλημα παραμένει, επικοινωνήστε με το κέντρο σέρβις.
- Η Samsung δεν φέρει ευθύνη για οποιαδήποτε ζημιά στο προϊόν, οποιονδήποτε τραυματισμό ή οποιοδήποτε άλλο πρόβλημα ασφαλείας του προϊόντος που προκαλείται από κάποια επισκευή, η οποία δεν ακολουθεί τις οδηγίες σε αυτούς τους Οδηγούς επισκευής. Επιπλέον, οποιαδήποτε ζημιά στο προϊόν που προκαλείται από απόπειρα επισκευής (από οποιοδήποτε άλλο άτομο, εκτός από έναν πιστοποιημένο πάροχο υπηρεσιών της Samsung) δεν καλύπτεται από την εγγύηση.

Κωδικοί πληροφοριών

Αν το στεγνωτήριο δεν λειτουργεί, ενδέχεται να εμφανιστεί στην οθόνη ένας κωδικός πληροφοριών. Ελέγξτε τον παρακάτω πίνακα και δοκιμάστε τις λύσεις που προτείνονται.

Κωδικός πληροφοριών	Σημασία	Ενέργεια
Κλείστε την πόρτα του στεγνωτηρίου και προσπαθήστε ξανά	Το στεγνωτήριο λειτουργεί με την πόρτα ανοιχτή.	<ul style="list-style-type: none">Βεβαιωθείτε ότι η πόρτα είναι κλεισμένη σωστά.Βεβαιωθείτε ότι δεν έχει πιαστεί στην πόρτα κάποιο ρούχο.
Καθαρίστε πρώτα το φίλτρο / Ελέγξτε ότι το φίλτρο έχει τοποθετηθεί σωστά	Πρόβλημα με το φίλτρο χνουδιού	<ul style="list-style-type: none">Ελέγξτε τη διάταξη φίλτρου χνουδιού.Καθαρίστε το φίλτρο χνουδιού.Αν αυτό το πρόβλημα παραμένει, καλέστε την υπηρεσία σέρβις.
Ελέγξτε ότι το κάλυμμα του εναλλάκτη θερμότητας έχει τοποθετηθεί σωστά	Πρόβλημα με το εσωτερικό κάλυμμα του εναλλάκτη θερμότητας	<ul style="list-style-type: none">Ελέγξτε τη διάταξη εσωτερικού καλύμματος του εναλλάκτη θερμότητας.Αν αυτό το πρόβλημα παραμένει, καλέστε την υπηρεσία σέρβις.
Ελέγξτε την αποστράγγιση / Ελέγξτε δεξαμενή, σωλήνα / Ελέγξτε για διαρροές και επανεκκινήστε / Αδειάστε τη δεξαμενή και κρατήστε πατημένο το ▷	Δυσλειτουργία άντλησης Δυσλειτουργία αντλίας νερού Παγωμένος σωλήνας άντλησης Γεμάτη δεξαμενή νερού	<ul style="list-style-type: none">Βεβαιωθείτε ότι ο σωλήνας άντλησης δεν είναι λυγισμένος και δεν έχει υποστεί ζημιά.Αν ο σωλήνας είναι παγωμένος, τυλίξτε τον σωλήνα με μια πετσέτα που είναι μουσκεμένη με ζεστό νερό επί περίπου δέκα λεπτά για να τον ξεπαγώσετε.Αδειάστε τη δεξαμενή νερού, ενεργοποιήστε το στεγνωτήριο και αρχίστε ξανά.Αν το εσωτερικό του στεγνωτηρίου είναι παγωμένο, αφαιρέστε τη δεξαμενή νερού από το στεγνωτήριο και προσθέστε περίπου 400 ml ζεστού νερού στον εσωτερικό χώρο όπου βρισκόταν η δεξαμενή νερού. Μετά από περίπου μία ώρα, λειτουργήστε το στεγνωτήριο για να βεβαιωθείτε ότι αποστραγγίζεται κανονικά.Αν αυτό το πρόβλημα παραμένει, καλέστε την υπηρεσία σέρβις.
FC	Μη έγκυρη συχνότητα πηγής ρεύματος.	<ul style="list-style-type: none">Δοκιμάστε να αρχίσετε ξανά τον κύκλο.Αν αυτό το πρόβλημα παραμένει, καλέστε την υπηρεσία σέρβις.

Αντιμετώπιση προβλημάτων

Κωδικός πληροφοριών	Σημασία	Ενέργεια
9C1	Πρέπει να ελεγχθεί ο ηλεκτρονικός έλεγχος.	<ul style="list-style-type: none">• Βεβαιωθείτε ότι το καλώδιο ρεύματος είναι συνδεδεμένο σωστά.• Βεβαιωθείτε ότι η πρίζα λειτουργεί σωστά.• Αν αυτό το πρόβλημα παραμένει, καλέστε την υπηρεσία σέρβις.
dF	Εσφαλμένος διακόπτης πόρτας.	<ul style="list-style-type: none">• Καλέστε την υπηρεσία σέρβις.
tC	Πρόβλημα με τον αισθητήρα θερμοκρασίας αέρα	<ul style="list-style-type: none">• Καλέστε την υπηρεσία σέρβις.
tC5	Πρόβλημα με τον αισθητήρα θερμοκρασίας του συμπιεστή	<ul style="list-style-type: none">• Περιμένετε δύο έως τρία λεπτά.• Επανενεργοποιήστε το στεγνωτήριο και αρχίστε ξανά.• Αν αυτό το πρόβλημα παραμένει, καλέστε την υπηρεσία σέρβις.
3C	Ελέγξτε τη λειτουργία του μοτέρ.	<ul style="list-style-type: none">• Δοκιμάστε να αρχίσετε ξανά τον κύκλο.• Αν αυτό το πρόβλημα παραμένει, καλέστε την υπηρεσία σέρβις.
AC6	Ελέγξτε την επικοινωνία ανάμεσα στο κύριο PBA και το PBA του Inverter.	<ul style="list-style-type: none">• Δοκιμάστε να αρχίσετε ξανά τον κύκλο.• Αν αυτό το πρόβλημα παραμένει, καλέστε την υπηρεσία σέρβις.
HC	Υπερθέρμανση συμπιεστή	<ul style="list-style-type: none">• Καλέστε την υπηρεσία σέρβις.

Αν κάποιος κωδικός πληροφοριών εξακολουθεί να εμφανίζεται στην οθόνη, επικοινωνήστε με το τοπικό κέντρο σέρβις της Samsung.

Παράρτημα

Πίνακας φροντίδας υφασμάτων

Τα παρακάτω σύμβολα παρέχουν οδηγίες φροντίδας ρούχων. Οι ετικέτες φροντίδας ρούχων περιλαμβάνουν σύμβολα για το στέγνωμα, το λευκαντικό, το στέγνωμα και το σιδέρωμα ή το στεγνό καθάρισμα όταν είναι απαραίτητο. Η χρήση των συμβόλων διασφαλίζει τη συμβατότητα μεταξύ των κατασκευαστών ρούχων τόσο για τα ενγύρια όσο και για τα εισαγόμενα είδη.

Ακολουθήστε τις οδηγίες στην ετικέτα φροντίδας για να μεγιστοποιήσετε τη διάρκεια ζωής του ρούχου και να μειώσετε τα προβλήματα στο πλύσιμο.

Πλύση

	Κανονική πλύση στους 95 °C.
	Κανονική πλύση στους 60 °C.
	Ήπια πλύση στους 60 °C.
	Κανονική πλύση στους 40 °C.
	Ήπια πλύση στους 40 °C.
	Πολύ ήπια πλύση στους 40 °C.
	Κανονική πλύση στους 30 °C.
	Ήπια πλύση στους 30 °C.
	Πολύ ήπια πλύση στους 30 °C.
	Πλύσιμο στο χέρι.
	Απαγορεύεται το πλύσιμο.

ΣΗΜΕΙΩΣΗ

Οι αριθμοί στη σκάφη καθορίζουν τις μέγιστες θερμοκρασίες πλύσης σε βαθμούς Κελσίου, οι οποίες δεν πρέπει να ξεπεραστούν.

Λεύκανση

	Επιτρέπεται οποιοδήποτε λευκαντικό.
	Επιτρέπεται μόνο λευκαντικό με οξυγόνο.
	Απαγορεύεται το λευκαντικό.

Στέγνωμα





	Στέγνωμα σε στεγνωτήριο / κανονική θερμοκρασία / μέγιστη θερμοκρασία εξαέρωσης 80 °C.
	Στέγνωμα σε στεγνωτήριο / χαμηλότερη θερμοκρασία / μέγιστη θερμοκρασία εξαέρωσης 60 °C.
	Απαγορεύεται το στέγνωμα σε στεγνωτήριο
	Στέγνωμα σε όρθια θέση.
	Στέγνωμα σε όρθια θέση χωρίς στράγγισμα.
	Στέγνωμα σε οριζόντια θέση.
	Στέγνωμα σε οριζόντια θέση χωρίς στράγγισμα.
	Στέγνωμα σε όρθια θέση σε σκιερό μέρος.
	Στέγνωμα σε όρθια θέση χωρίς στράγγισμα σε σκιερό μέρος.
	Στέγνωμα σε οριζόντια θέση σε σκιερό μέρος.
	Στέγνωμα σε οριζόντια θέση χωρίς στράγγισμα σε σκιερό μέρος.

Παράρτημα

ΣΗΜΕΙΩΣΗ

- Οι κουκκίδες υποδεικνύουν το επίπεδο στεγνώματος του στεγνωτηρίου.
- Οι γραμμές υποδεικνύουν τον τύπο και τη θέση του στεγνώματος.









Σιδέρωμα

	Σιδέρωμα σε μέγιστη θερμοκρασία 200 °C.
	Σιδέρωμα σε μέγιστη θερμοκρασία 150 °C.
	Σιδέρωμα σε μέγιστη θερμοκρασία 110 °C. Προσοχή κατά τη χρήση ατμοσίδερων (να σιδερώνεται χωρίς ατμό).
	Απαγορεύεται το σιδέρωμα.

ΣΗΜΕΙΩΣΗ

Οι κουκκίδες υποδεικνύουν τα εύρη θερμοκρασιών για το σιδέρωμα (σίδερα με ρυθμιστή, με ατμό, ταξιδιού και μηχανήματα σιδερώματος).

Επαγγελματική φροντίδα

	Επαγγελματικό στεγνό καθάρισμα σε τετραχλωροαιθυλένιο ή/και υδρογονάνθρακες (βαριές βενζόλες) με κανονική διαδικασία.
	Επαγγελματικό στεγνό καθάρισμα σε τετραχλωροαιθυλένιο ή/και υδρογονάνθρακες (βαριές βενζόλες) με απαλή διαδικασία.
	Επαγγελματικό στεγνό καθάρισμα σε υδρογονάνθρακες (βαριές βενζόλες) με κανονική διαδικασία.
	Επαγγελματικό στεγνό καθάρισμα σε υδρογονάνθρακες (βαριές βενζόλες) με απαλή διαδικασία.
	Απαγορεύεται το στεγνό καθάρισμα.
	Επαγγελματικό υγρό καθάρισμα.
	Ήπιο επαγγελματικό υγρό καθάρισμα.
	Πολύ ήπιο επαγγελματικό υγρό καθάρισμα.
	Απαγορεύεται το υγρό καθάρισμα.

ΣΗΜΕΙΩΣΗ

- Τα γράμματα σε κύκλο υποδεικνύουν τους διαλύτες (P, F) που χρησιμοποιούνται στο στεγνό καθάρισμα ή στο υγρό καθάρισμα (W).
- Γενικά, η γραμμή κάτω από το σύμβολο υποδεικνύει ηπιότερη επεξεργασία (π.χ. απαλός κύκλος για είδη Easy Care). Η διπλή γραμμή υποδεικνύει επίπεδα φροντίδας με ιδιαίτερα απαλή επεξεργασία.



Προστασία του περιβάλλοντος

- Αυτή η συσκευή έχει κατασκευαστεί από ανακυκλώσιμα υλικά. Αν αποφασίσετε να απορρίψετε αυτή τη συσκευή, τηρήστε τους τοπικούς κανονισμούς διάθεσης απορριμμάτων. Κόψτε το καλώδιο ρεύματος, ώστε η συσκευή να μην μπορεί να συνδεθεί σε πηγή ρεύματος. Αφαιρέστε την πόρτα, ώστε να μην μπορούν να εγκλωβιστούν ζώα και μικρά παιδιά μέσα στη συσκευή.
- Περιέχει φθοριούχα αέρια θερμοκηπίου.
Ερμητικά σφραγισμένος εξοπλισμός.
Μην απελευθερώνετε αέρια στην ατμόσφαιρα.
Ψυκτικό μέσο (Τύπος): R-134a (GWP=1430)
Ψυκτικό μέσο (Πλήρωση): 0,58 kg, 0,829 tCO₂e

Εγγύηση ανταλλακτικών

Εγγυόμαστε ότι τα παρακάτω ανταλλακτικά θα είναι διαθέσιμα σε επαγγελματίες επισκευαστές και στους τελικούς χρήστες για ελάχιστο διάστημα 10 ετών μετά την κυκλοφορία της τελευταίας μονάδας του μοντέλου στην αγορά.

- Πόρτες
- Τιμούχες πορτών
- Λαβές πορτών
- Μηχανισμοί κλειδώματος και μεντεσέδες πορτών
- Φίλτρα χνουδιού
- Φίλτρα αέρα
- Πλαστικά περιφερειακά
- Δεξαμενή συμπυκνωμένου νερού

ΣΗΜΕΙΩΣΗ

Τα ανταλλακτικά που παρατίθενται μπορούν να αγοραστούν από τη διαδικτυακή τοποθεσία <http://www.samsung.com/support>.



Παράρτημα

Προδιαγραφές

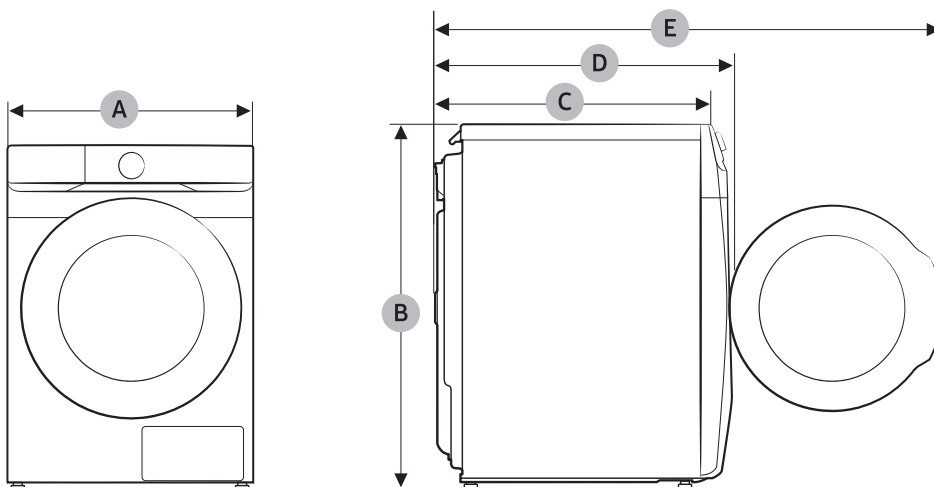

ΤΥΠΟΣ		ΣΤΕΓΝΩΤΗΡΙΟ ΕΜΠΡΟΣΘΙΑΣ ΦΟΡΤΩΣΗΣ
ΟΝΟΜΑ ΜΟΝΤΕΛΟΥ		DV16DG8600**
Μέγιστο φορτίο	Στέγνωμα	16,0 kg
ΔΙΑΣΤΑΣΕΙΣ	A	686 mm
	B	984 mm
	C	803 mm
	D	844 mm
	E	1378 mm
ΒΑΡΟΣ		72,0 kg
ΗΛΕΚΤΡΙΚΕΣ ΑΠΑΙΤΗΣΕΙΣ	AC 220-240 V / 50 Hz	1800-2100 W
ΕΠΙΤΡΕΠΤΗ ΘΕΡΜΟΚΡΑΣΙΑ		5-35 °C

Ενδεικτικές πληροφορίες (σύμφωνα με τον κανονισμό ΕΕ 2023/2533)

Μοντέλο	Κύκλοι	Χωρητικότητα (kg)	Διάρκεια προγράμματος (Ω:ΛΛ)	Κατανάλωση ενέργειας (kWh/κύκλος)	Τελική περιεκτικότητα σε υγρασία μετά τον κύκλο στεγνώματος (%)	Θόρυβος (μόνο για πλήρες φορτίο)
DV16DG8600**	ECO ΒΑΜΒΑΚΕΡΑ	16	6:55	2,52	-0,58	64
		8	3:55	1,25	-1,12	-
	Ευαίσθητα	3	0:57	0,60	-1,20	-

Οι τιμές που παρέχονται για τα άλλα προγράμματα, εκτός από το πρόγραμμα ECO, είναι μόνο ενδεικτικές.

Πληροφορίες EPREL

Για να αποκτήσετε πρόσβαση στις πληροφορίες ενεργειακής επισήμανσης σχετικά με αυτό το προϊόν στο Ευρωπαϊκό μητρώο προϊόντων για την ενεργειακή επισήμανση (EPREL), επισκεφτείτε τη διεύθυνση https://eprel.ec.europa.eu/gr/*****, όπου ***** είναι ο αριθμός καταχώρισης EPREL του προϊόντος. Μπορείτε να βρείτε τον αριθμό καταχώρισης στην ετικέτα στοιχείων του προϊόντος.

Πληροφορίες επικοινωνίας

ΕΧΕΤΕ ΕΡΩΤΗΣΕΙΣ Ή ΣΧΟΛΙΑ;

ΧΩΡΑ	ΚΑΛΕΣΤΕ	Ή ΕΠΙΣΚΕΦΘΕΙΤΕ ΤΗ ΔΙΑΔΙΚΤΥΑΚΗ ΤΟΠΟΘΕΣΙΑ ΜΑΣ
UK	0333 000 0333	www.samsung.com/uk/support
IRELAND (EIRE)	0818 717100	www.samsung.com/ie/support
GERMANY	06196 77 555 77	www.samsung.com/de/support
FRANCE	01 48 63 00 00	www.samsung.com/fr/support
SPAIN	91 175 00 15	www.samsung.com/es/support
PORTUGAL	210 608 098 Chamada para a rede fixa nacional Dias úteis das 9h às 20h	www.samsung.com/pt/support
LUXEMBURG	261 03 710	www.samsung.com/be_fr/support
NETHERLANDS	088 90 90 100	www.samsung.com/nl/support
BELGIUM	02-201-24-18	www.samsung.com/be/support (Dutch) www.samsung.com/be_fr/support (French)
NORWAY	21 62 90 99	www.samsung.com/no/support
DENMARK	70 70 19 70	www.samsung.com/dk/support
FINLAND	030-622 75 15	www.samsung.com/fi/support
SWEDEN	0771-400 300	www.samsung.com/se/support
AUSTRIA	0800 72 67 864 (0800-SAMSUNG)	www.samsung.com/at/support
SWITZERLAND	0800 726 786	www.samsung.com/ch/support (German) www.samsung.com/ch_fr/support (French)
HUNGARY	0680SAMSUNG (0680-726-7864)	www.samsung.com/hu/support
CZECH	800 - SAMSUNG (800-726786)	www.samsung.com/cz/support
SLOVAKIA	0800 - SAMSUNG (0800-726 786)	www.samsung.com/sk/support
CROATIA	072 726 786	www.samsung.com/hr/support
BOSNIA	055 233 999	www.samsung.com/ba/support
North Macedonia	023 207 777	www.samsung.com/mk/support
MONTENEGRO	020 405 888	www.samsung.com/support
SLOVENIA	080 697 267 (brezplačna številka)	www.samsung.com/si/support
SERBIA	011 321 6899	www.samsung.com/rs/support

ΧΩΡΑ	ΚΑΛΕΣΤΕ	Ή ΕΠΙΣΚΕΦΘΕΙΤΕ ΤΗ ΔΙΑΔΙΚΤΥΑΚΗ ΤΟΠΟΘΕΣΙΑ ΜΑΣ
Kosovo	038 40 30 90	www.samsung.com/support
ALBANIA	045 620 202	www.samsung.com/al/support
BULGARIA	0800111 31 - Безплатен за всички оператори *3000 - Цена на един градски разговор или според тарифата на мобилният оператор 09:00 до 18:00 - Понеделник до Петък	www.samsung.com/bg/support
ROMANIA	0800872678 - Apel gratuit *8000 - Apel tarifat în rețea Program Call Center Luni - Vineri: 9 AM - 6 PM	www.samsung.com/ro/support
ITALIA	800-SAMSUNG (800.7267864)	www.samsung.com/it/support
CYPRUS	8009 4000 only from landline, toll free	www.samsung.com/gr/support
GREECE	80111-SAMSUNG (80111 726 7864) from mobile and land line (+30) 210 6897691 from mobile and land line	
POLAND	801-172-678* * (opłata według taryfy operatora)	http://www.samsung.com/pl/support/
LITHUANIA	8-800-7777	www.samsung.com/lt/support
LATVIA	8000-7267	www.samsung.com/lv/support
ESTONIA	800-7267	www.samsung.com/ee/support

SAMSUNG