

# FFGROUP®



## DH 5MX PRO

EN

ORIGINAL INSTRUCTIONS

FR

NOTICE ORIGINALE

IT

ISTRUZIONI ORIGINALI

EL

ΠΡΩΤΟΤΥΠΟ ΟΔΗΓΙΩΝ ΧΡΗΣΗΣ

SR

ORIGINALNO UPUTSTVO ZA RAD

HR

ORIGINALNE UPUTE ZA RAD

RO

INSTRUCȚIUNI DE FOLOSIRE ORIGINALE

HU

EREDETI UTASÍTÁSOK

BG

ОРИГИНАЛНИ ИНСТРУКЦИИ

LT

ORIGINALIOS INSTRUKCIJOS

<b>EXPLANATION OF SYMBOLS /</b>		
EXPLICATION DES SYMBOLES / SPIEGAZIONE DEI SIMBOLI / ΕΠΕΞΗΓΗΣΗ ΣΥΜΒΟΛΩΝ / OBJAŠNJE-NJE SIMBOLA / OBJAŠNENJE SIMBOLA / EXPLICAREA SIMBOLURILOR / SZIMBÓLUMOK JELENTÉSE / ОБЯСНЕНИЕ НА СИМВОЛИТЕ / SIMBOLIŲ PAAIŠKINIMAS		4
<b>EN</b>	DEMOLITION HAMMER	8
<b>FR</b>	MARTEAU PIQUEUR	11
<b>IT</b>	MARTELLO PICCONATORE	15
<b>EL</b>	ΣΚΑΠΤΙΚΟ ΠΙΣΤΟΛΕΤΟ	19
<b>SR</b>	ČEKIĆ ZA UDARCE	24
<b>HR</b>	UDARNI ČEKIĆ	27
<b>RO</b>	CIOSAN DEMOLATOR	31
<b>HU</b>	BONTÓKALAPÁCS-VÉSŐGÉP	35
<b>BG</b>	КЪРТАЧ	39
<b>LT</b>	GRIOVIMO PLAKTUKAS	43
<b>CE</b>		47

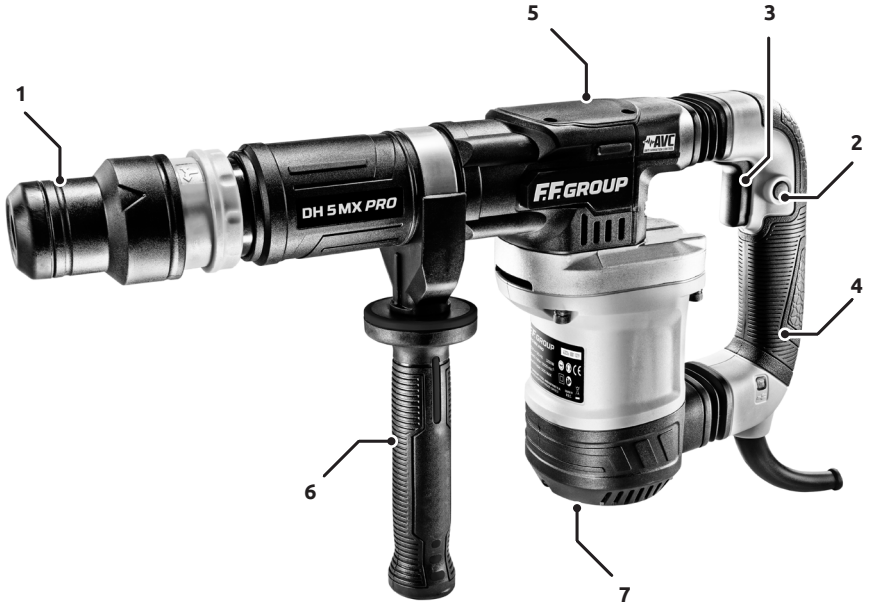

















**EXTRA**



















**A**



	ENGLISH	FRANÇAIS
	EXPLANATION OF SYMBOLS	EXPLICATION DES SYMBOLES
	Always read and understand the instructions before operating	Toujours lire et comprendre les instructions avant d'opérer
	Always wear appropriate eye protection when operating	Portez toujours une protection oculaire appropriée lorsque vous utilisez
	Always wear appropriate ear protection when operating	Portez toujours une protection de l'oreille appropriée lors de l'exploitation
	Always wear appropriate hand protection when operating	Portez toujours une protection appropriée pour les mains lors de l'exploitation
	Always wear appropriate feet protection when operating	Portez toujours une protection appropriée des pieds lors de l'exploitation
	Always wear appropriate protective clothing when operating	Portez toujours des vêtements de protection appropriés lors de l'utilisation
	Do not keep or operate in wet environment	Ne pas conserver ou opérer dans un environnement humide
	Inspect the power cord regularly for damage. Remove the plug from the mains immediately if the cable is damaged or cut	Vérifiez régulièrement que le cordon d'alimentation afin de vous assurer qu'il ne soit pas endommagé. Débranchez immédiatement la prise si le câble est endommagé ou coupé
	Remove unit from electric supply before cleaning, adjusting or maintaining	Retirer l'unité de l'alimentation électrique avant de nettoyer, ajuster ou entretenir
	Risk of injury, due to thrown or ricochet objects	Risque de blessure en cas de projection ou de ricochet d'objets
	Risk of damage. Keep people, animals or nearby property at least 15m away	Risque de dommages. Gardez les personnes, les animaux ou les propriétés à proximité à au moins 15 mètres
	Important, danger, warning, or caution	Important, danger ou avertissement
	Risk of electric shock	Risque de choc électrique
	Must be recycled and should always be disposed in accordance with applicable directives	Doit être recyclé et doit toujours être éliminé conformément aux directives applicables
	Double insulation	Double insulation
	Complies with applicable safety directives and relative standards	Conforme aux directives de sécurité applicables et aux normes relatives

ITALIANO	ΕΛΛΗΝΙΚΑ	SRPSKI
SPIEGAZIONE DEI SIMBOLI	ΕΠΕΞΗΓΗΣΗ ΣΥΜΒΟΛΩΝ	OBJAŠNENJE SIMBOLA
Leggere e comprendere sempre le istruzioni prima di operare	Διαβάστε και κατανοήστε τις οδηγίες χρήσης πάντα πριν από τη λειτουργία	Uvek pročitajte i razumejte uputstva pre rada
Indossare sempre un'adeguata protezione oculare quando si opera	Να χρησιμοποιείτε πάντα κατάλληλη προστασία ματιών κατά τη λειτουργία	Uvek nosite odgovarajuću zaštitu za oči kada radila
Indossare sempre un'adeguata protezione dell'orecchio quando si opera	Να χρησιμοποιείτε πάντα κατάλληλη προστασία αυτιών κατά τη λειτουργία	Uvek nosite odgovarajuću zaštitu za uši kada radila
Indossare sempre la protezione della mano appropriata quando si opera	Να χρησιμοποιείτε πάντα κατάλληλη προστασία χεριών κατά τη λειτουργία	Uvek nosite odgovarajuću zaštitu ruku kada radila
Indossare sempre la protezione appropriata dei piedi quando si opera	Να χρησιμοποιείτε πάντα κατάλληλη προστασία ποδιών κατά τη λειτουργία	Uvek nosite odgovarajuću zaštitu stopala kada radila
Indossare sempre indumenti protettivi adeguati durante il funzionamento	Να χρησιμοποιείτε πάντα κατάλληλο ρουχισμό προστασίας κατά τη λειτουργία	Uvek nosite odgovarajuću zaštitnu odeću kada radila
Non tenere o operare in un ambiente umido	Μη διατηρείτε ή λειτουργείτε σε υγρό περιβάλλον	Ne držite ili ne radite u vlažnom okruženju
Ispezionare regolarmente il cavo di alimentazione per eventuali danni. Rimuovere immediatamente la spina dall'alimentazione se il cavo è danneggiato o tagliato	Επιθεωρείτε συχνά το καλώδιο για φθορές. Αφαιρέστε το καλώδιο από την παροχή ρεύματος σε περίπτωση που έχει υποστεί σοβαρές φθορές ή έχει κοπεί	Redovno pregledavajte kabl za napajanje na oštećenje. Odmah izvadite utikač iz utičnice ako je kabl oštećen ili prerezan
Rimuovere l'unità dall'alimentazione elettrificata prima di pulire, regolare o mantenere	Αφαιρέστε τη μονάδα από την παροχή ηλεκτρικού ρεύματος πριν από τον καθαρισμό, τη ρύθμιση ή τη συντήρηση	Uklanjanje jedinice iz električnog snabdevanja pre čišćenja, prilagođavanja ili održavanja
Rischio di lesioni, a causa di oggetti lanciati o rimbalzati	Κίνδυνος τραυματισμού, λόγω αντικειμένων που εκτοξεύονται ή εξοστρακίζονται	Rizik od povreda, zbog bačenih ili rikošet predmeta
Rischio di danni. Tenere persone, animali o proprietà vicine ad almeno 15m di distanza	Κίνδυνος ζημιάς. Κρατήστε ανθρώπους, ζώα ή αντικείμενα αξίας τουλάχιστον 15m μακριά	Rizik od oštećenja. Držite ljude, životinje ili obližnju imovinu najmanje 15 metara dalje
Importante, pericolo o avviso	Σημαντικό, κίνδυνος ή προειδοποίηση	Važno, opasnost ili upozorenje
Rischio di scosse elettriche	Κίνδυνος ηλεκτροπληξίας	Rizik od električnog šoka
Deve essere riciclato e deve essere sempre smaltito secondo le direttive applicabili	Πρέπει να ανακυκλώνεται και πρέπει πάντα να απορρίπτεται σύμφωνα με τις ισχύουσες οδηγίες	Mora se reciklirati i uvek ga treba raspolagati u skladu sa važećim direktivama
Doppio isolamento	Διπλή μόνωση	Dvostruka izolacija
Conforme alle direttive di sicurezza applicabili e alle relative norme	Συμμορφώνεται με τις ισχύουσες οδηγίες ασφαλείας και τα σχετικά πρότυπα	U skladu sa važećim bezbednosnim direktivama i relativnim standardima

	HRVATSKI	ROMÂNĂ
	OBJAŠNJENJE SIMBOLA	EXPLICAREA SIMBOLURILOR
	Uvijek pročitajte i shvatite upute prije operacije	Citiți și înțelegeți întotdeauna instrucțiunile înainte de a utiliza
	Uvijek nosite odgovarajuću zaštitu očiju kada djelujete	Purtați întotdeauna o protecție adecvată a ochilor atunci când acționați
	Uvijek nosite odgovarajuću zaštitu za uši prilikom rada	Purtați întotdeauna o protecție adecvată a urechii în timpul funcționării
	Prilikom rada uvijek nosite odgovarajuću zaštitu ruku	Purtați întotdeauna o protecție adecvată a mâinii în timpul funcționării
	Uvijek nosite odgovarajuću zaštitu stopala prilikom rada	Purtați întotdeauna protecție adecvată pentru picioare atunci când
	Prilikom rada uvijek nosite odgovarajuću zaštitnu odjeću	Purtați întotdeauna îmbrăcăminte de protecție adecvată când lucrați
	Nemojte držati ili ne raditi u mokrom okruženju	Nu păstrați și nu acționați într-un mediu umed
	Redovito provjeravajte je li kabel za napajanje oštećen. Odmah izvucite utikač iz napajanja ako je kabel oštećen ili prerezan	Inspectați în mod regulat cablul de alimentare să nu prezinte deteriorări. Scoateți imediat ștecherul din priză de rețea, în cazul în care cablul este deteriorat sau tăiat
	Uklonite jedinicu iz električnog napajanja prije čišćenja, podešavanja ili održavanja	Scoateți unitatea de alimentare electrică înainte de curățare, reglare sau întreținere
	Opasnost od ozljeda, zbog bačenih ili rikošetnih predmeta	Risc de rănire, din cauza obiectelor aruncate sau ricoșate
	Rizik od oštećenja. Držite ljude, životinje ili obilježje imanje na udaljenosti od najmanje 15m	Risc de deteriorare. Țineți oamenii, animalele sau bunurile din apropiere la cel puțin 15m distanță
	Važno, opasnost ili upozorenje	Important, pericol sau avertisment
	Rizik od strujnog udara	Risc de electrocutare
	Mora se reciklirati i uvijek zbrinuti u skladu s važećim direktivama	Trebuie reciclat și trebuie întotdeauna eliminat în conformitate cu directivele aplicabile
	Dvostruka izolacija	Izolație dublă
	U skladu s primjenjivim sigurnosnim direktivama i relativnim standardima	Respectă directivele de siguranță aplicabile și standardele aferente

MAGYAR	БЪЛГАРСКИ	LIETUVIŲ K.
SZIMBÓLUMOK JELENTÉSE	ОБЯСНЕНИЕ НА СИМВОЛИТЕ	SIMBOLIŲ PAAIŠKINIMAS
Használat előtt mindig olvassa el és értse meg az utasításokat	Винаги четете и разбирайте инструкциите преди работа	Prieš pradėdami dirbti, visada perskaitykite ir supraskite instrukcijas
Munka közben mindig viseljen megfelelő szemvédőt	Винаги носете подходяща защита на очите, когато работите	Dirbdami visada dėvėkite tinkamas akių apsaugos priemonės
Működés közben mindig viseljen megfelelő fülvédőt	Винаги носете подходяща защита за ухото при работа	Dirbdami visada dėvėkite tinkamas ausų apsaugos priemonės
Munka közben mindig viseljen megfelelő kézvédőt	Винаги носете подходяща защита за ръцете при работа	Dirbdami visada dėvėkite tinkamą rankų apsaugą
Munka közben mindig viseljen megfelelő lábvédőt	Винаги носете подходяща защита за краката при работа	Dirbdami visada dėvėkite tinkamą pėdų apsaugą
Munka közben mindig viseljen megfelelő védőruházatot	Винаги носете подходящо защитно облекло по време на работа	Dirbdami visada dėvėkite tinkamus apsauginius drabužius
Ne tárolja és ne működtesse nedves környezetben	Не съхранявайте и не работете в мокра среда	Negalima laikyti ar veikti drėgnoje aplinkoje
Rendszeresen ellenőrizze a tápkábelt, hogy nem sérült-e. Azonnal húzza ki a dugót a konnektorból, ha a kábel megsérül vagy elvágódott	Редовно проверявайте захранващия кабел за повреди. Незабавно изключвайте щепсела от мрежата, ако кабелът е повреден или срязан	Reguliariai tikrinkite maitinimo laidą, ar nėra pažeidimų. Nedelsdami nuimkite kištuką nuo elektros tinklo, jei kabelis pažeistas arba supjaustytas
Tisztítás, beállítás vagy karbantartás előtt távolítsa el az egységet az elektromos hálózatról	Извадете уреда от електрическото захранване преди почистване, регулиране или поддръжка	Prieš valydami, reguliuodami ar prižiūrdami, išimkite įrenginį iš elektros tiekimo
Sérülésveszély kidobott vagy kidobott tárgyak miatt	Риск от нараняване поради хвърлени или рикошетни предмети	Rizika susižeisti dėl išmestų ar rikošeto objektų
Károsodás veszélye. Tartsa az embereket, állatokat vagy a közeli ingatlant legalább 15m távolságra	Риск от повреда. Дръжте хора, животни или близки имоти на най-малко 15 метра разстояние	Žalos rizika. Laikykite žmones, gyvūnus ar netoliese esantį turtą bent už 15 m atstumą
Fontos, veszély, figyelmeztetés vagy óvatosság	Важно, опасност или Предупреждение	Svarbu, pavojus, įspėjimas ar atsargumas
Áramütés veszélye	Опасност от токов удар	Elektros smūgio rizika
Újrahasznosítani kell, és mindig a vonatkozó irányelveknek megfelelően kell ártalmatlanítani	Трябва да се рециклира и винаги да се изхвърля в съответствие с приложимите директиви	Turi būti perdirbtas ir visada turi būti šalinamas pagal taikomas direktyvas
Dupla szigetelés	Двойна изолация	Dviguba izoliacija
Megfelel a vonatkozó biztonsági irányelveknek és a vonatkozó szabványoknak	Съответства на приложимите директиви за безопасност и съответните стандарти	Atitinka taikomas saugos direktyvas ir santykinis standartus

## ENGLISH

### GENERAL POWER TOOL SAFETY WARNINGS

**WARNING! Read all safety warnings and all instructions.** Failure to follow the warnings and instructions may result in electric shock, fire and/or serious injury.

**Save all warnings and instructions for future reference.** The term "power tool" in the warnings refers to your mains-operated (corded) power tool or battery-operated (cordless) power tool.

#### WORK AREA

- ▶ **Keep work area clean and well lit.** Cluttered or dark areas invite accidents.
- ▶ **Do not operate power tools in explosive atmospheres, such as in the presence of flammable liquids, gases or dust.** Power tools create sparks which may ignite the dust or fumes.
- ▶ **Keep children and bystanders away while operating a power tool.** Distractions can cause you to lose control.

#### ELECTRICAL SAFETY

- ▶ **Power tool plugs must match the outlet. Never modify the plug in any way. Do not use any adapter plugs with earthed (grounded) power tools.** Unmodified plugs and matching outlets will reduce risk of electric shock.
- ▶ **Avoid body contact with earthed or grounded surfaces, such as pipes, radiators, ranges and refrigerators.** There is an increased risk of electric shock if your body is earthed or grounded.
- ▶ **Do not expose power tools to rain or wet conditions.** Water entering a power tool will increase the risk of electric shock.
- ▶ **Do not abuse the cord. Never use the cord for carrying, pulling or unplugging the power tool. Keep cord away from heat, oil, sharp edges and moving parts.** Damaged or entangled cords increase the risk of electric shock.
- ▶ **When operating a power tool outdoors, use an extension cord suitable for outdoor use.** Use of a cord suitable for outdoor use reduces the risk of electric shock.
- ▶ **If operating a power tool in a damp location is unavoidable, use a residual current device (RCD) protected supply.** Use of an RCD reduces the risk of electric shock.

#### PERSONAL SAFETY

- ▶ **Stay alert, watch what you are doing and use common sense when operating a power tool. Do not use a power tool while you are tired or under the influence of drugs, alcohol or medication.** A moment of inattention while operating power tools may result in serious personal injury.
- ▶ **Use personal protective equipment. Always wear eye protection.** Protective equipment such as dust mask, non-skid safety shoes, hard hat, or hearing protection used for appropriate conditions will reduce personal injuries.
- ▶ **Prevent unintentional starting. Ensure the switch is in the off-position before connecting to power**

**source and/or battery pack, picking up or carrying the tool.** Carrying power tools with your finger on the switch or energizing power tools that have the switch on invites accidents.

- ▶ **Remove any adjusting key or wrench before turning the power tool on.** A wrench or a key left attached to a rotating part of the power tool may result in personal injury.
- ▶ **Do not overreach. Keep proper footing and balance at all times.** This enables better control of the power tool in unexpected situations.
- ▶ **Dress properly. Do not wear loose clothing or jewelry. Keep your hair, clothing and gloves away from moving parts.** Loose clothes, jewelry or long hair can be caught in moving parts.
- ▶ **If devices are provided for the connection of dust extraction and collection facilities, ensure these are connected and properly used.** Use of dust collection can reduce dust-related hazards.

#### POWER TOOL USE AND CARE

- ▶ **Do not force the power tool. Use the correct power tool for your application.** The correct power tool will do the job better and safer at the rate for which it was designed.
- ▶ **Do not use the power tool if the switch does not turn it on and off.** Any power tool that cannot be controlled with the switch is dangerous and must be repaired.
- ▶ **Disconnect the plug from the power source and/or the battery pack from the power tool before making any adjustments, changing accessories, or storing power tools.** Such preventive safety measures reduce the risk of starting the power tool accidentally.
- ▶ **Store idle power tools out of the reach of children and do not allow persons unfamiliar with the power tool or these instructions to operate the power tool.** Power tools are dangerous in the hands of untrained users.
- ▶ **Maintain power tools. Check for misalignment or binding of moving parts, breakage of parts and any other condition that may affect the power tool's operation. If damaged, have the power tool repaired before use.** Many accidents are caused by poorly maintained power tools.
- ▶ **Keep cutting tools sharp and clean.** Properly maintained cutting tools with sharp cutting edges are less likely to bind and are easier to control.
- ▶ **Use the power tool, accessories and tool bits etc. in accordance with these instructions, taking into account the working conditions and the work to be performed.** Use of the power tool for operations different from those intended could result in a hazardous situation.

#### SERVICE

**Have your power tool serviced by a qualified repair person using only identical replacement parts.** This will ensure that the safety of the power tool is maintained.

#### HAMMER SAFETY RULES

- ▶ **Wear ear protectors.** Exposure to noise can cause hearing loss.
- ▶ **Use auxiliary handle(s), if supplied with the**



**tool.** Loss of control can cause personal injury.

- ▶ **Hold power tool by insulated gripping surfaces, when performing an operation where the cutting accessory may contact hidden wiring or its own cord.** Cutting accessory contacting a "live" wire may make exposed metal parts of the power tool "live" and could give the operator an electric shock.
- ▶ **Wear a dust mask.** Do not inhale the harmful dusts generated in drilling or chiseling operation. The dust can endanger the health of yourself and bystanders.
- ▶ Under normal operation, the machine is designed to produce vibration, the screws and bolts can come loose, causing a breakdown and accidents. Check tightness of them carefully before running.
- ▶ In cold weather or a long time tool not be used, please keep the tool running without load a few minutes to warm up the grease inside, otherwise hammering function is difficult to get.
- ▶ Be sure you stand stably and no one is below when you using tool is in high location.
- ▶ Hold the tool firmly with two hands.
- ▶ Don't touch any moving parts.
- ▶ Don't leave the tool running itself, operate tool only when hand-held.
- ▶ Don't point the tool to anybody for the bit could fly out in case.
- ▶ Don't touch the bit or parts close to the bit immediately after operation, they may extremely hot and could burn your skin.
- ▶ Any damage and abnormal happen, please stop to use immediately and disconnect it, ask authorized service center to check and repair.
- ▶ **Parts replace:** Only original parts can be used to replace by authorized service center.
- ▶ **Special attention to voltage:** Before connect the power tool, please make sure the rated voltage on the tool can match the power supply, otherwise the power tool may be damaged and cause injuries.
- ▶ **Don't wipe plastic part with solvent:** Solvent such as gasoline, thinner, alcohol etc. these kind of chemical material, are not allowed to use, water or soap are recommended!
- ▶ In case of damages the replacement of the plug or the supply cord shall always be carried out by the manufacturer of the tool or his authorized service.
- ▶ If the replacement of the supply cord is necessary, this has to be done by the manufacturer or his agent in order to avoid a safety hazard.
- ▶ **Use suitable detectors to determine if utility lines are hidden in the work area or call the local utility company for assistance.** Contact with electric lines can lead to fire and electric shock. Damaging a gas line can lead to explosion. Penetrating a water line causes property damage or may cause an electric shock.
- ▶ **When working with the machine, always hold it firmly with both hands and provide for a secure stance.** The power tool is guided more secure with both hands.

## VIBRATION SAFETY

This tool vibrates during use. Repeated or long-term exposure to vibration may cause temporary or permanent physical injury, particularly to the hands, arms and shoulders.

### TO REDUCE THE RISK OF ANY VIBRATION-RELATED INJURY:

- First be examined by a doctor and then have regular medical check-ups to ensure medical problems are not being caused or worsened from use. Pregnant women or people who have impaired blood circulation to the hand, past hand injuries, nervous system disorders, diabetes, or Raynaud's Disease should not use this tool. If you feel any symptoms related to vibration (such as tingling, numbness, and white or blue fingers), seek medical advice as soon as possible.
- Use tools with the lowest vibration when there is a choice.
- Take vibration-free breaks during each day of work.
- Grip tool as lightly as possible (while still keeping safe control of it). Let the tool do the work.

## CONNECTION TO THE POWER SUPPLY

Make sure the power supply information on the machine's rating plate are compatible with the power supply you intend to connect it to.

This appliance is Class I and is designed for connection to a power supply matching that detailed on the rating label and compatible with the plug fitted. If an extension lead is required, use an approved and compatible lead rated for this appliance. Follow all the instruction supplied with the extension lead.

## GUIDELINES FOR USING EXTENSION CORDS

- ▶ Make sure your extension cord is in good condition. When using an extension cord, be sure to use one heavy enough to carry the current your product will draw. An undersized cord will cause a drop in line voltage resulting in loss of power and overheating.
- ▶ Always replace a damaged extension cord or have it repaired by a qualified person before using it.
- ▶ Protect your extension cords from sharp objects, excessive heat and damp/wet areas.
- ▶ Use a separate electrical circuit for your tools. This circuit should be protected with the appropriate time-delayed fuse. Before connecting the motor to the power line, make sure the switch is in the OFF position and the electric voltage is rated the same as the voltage stamped on the motor nameplate. Running at a lower voltage will damage the motor.

## PRODUCT SPECIFICATIONS

### INTENDED USE

The machine is intended for chiselling work in concrete, brick, masonry and asphalt as well as for driving in and compacting, when using the respective accessories.

TECHNICAL DATA		
Article Number	43 226	
Model	DH 5MX PRO	
Rated voltage	V	230
	Hz	50
Rated power input	W	1.200
Tool holder $\varnothing$	mm	18
Impact rate	min <sup>-1</sup>	3.100
Impact energy	J	14
Chuck type	SDS-MAX	
Weight	kg	5,6

#### Sound emission values determined according to EN 60745-1

Typically the A-weighted noise levels of the product are:

Sound pressure level	dB(A)	85,60
Sound power level	dB(A)	99,68
Uncertainty K	dB	3

#### Vibration total values $a_h$ (triax vector sum) and uncertainty K determined according to EN 60745-1

##### Vibration level max:

$a_{h,HD}$	m/s <sup>2</sup>	13,125
K	m/s <sup>2</sup>	1,5

#### IDENTIFICATION

1. Flex sheath
2. Lock-on button
3. On/Off switch
4. Handle
5. Oil tank cover
6. Side handle
7. Fan cover

#### BEFORE USE

1. **Power source:** Ensure that the power source to be utilized conforms to the power requirements which specified on the name plate of the hammer.
2. **Power switch:** Ensure that the power switch is in the position of OFF. If the plug is connected to power receptacle while the power switch is in ON position, the demolition hammer will start operation immediately, which can cause serious accident!
3. **Extension cord:** When the work area is removed from the power source, use an extension cord of sufficient thickness and rated capacity. The extension cord should be kept as short as practicable.

#### OPERATION

**Switching on:** Press the on- off switch.

**Switching off:** Release the on- off switch.

You can lock the pressed on/off switch, by pushing the lock-on button. To switch off the power tool, briefly press the on/off switch and then release it. Operate this demolition hammer by utilizing extra pressure. The performance will be better if it is pressed properly against the work surface.

**Note:** Sometimes the power tool does not begin the striking stroke even when the motor rotates, because the oil inside has become thick. If the power tool is used at a low temperature, or it is used after a long idle time, this demolition hammer should be kept running for above 5 minutes to warm up.

#### MOUNTING TOOL BITS (A)

**WARNING: Remove the plug from mains before adjusting, or cleaning the tool.**

##### Inserting

Clean and lightly grease the shank end of the tool. Push back the Flex Sheath and insert the tool. Pull the drill bit to make sure it is locked completely.

##### Removing

Push back the Flex Sheath and remove the tool.

**CAUTION: The insert tool may become hot during use. There is a risk of burning the hands. Wear protective gloves when changing insert tools**

#### CHANGING THE CHISELING POSITION (VARIO-LOCK)

The chisel can be locked in 12 positions. In this manner, the optimum working position can be set for each application.

#### SHOCK ABSORPTION EQUIPMENT

The tool is equipped with an Anti Vibration Control system, which dramatically reduces vibration. AVC is designed to reduce vibrations normally transmitted to the operator. These vibrations induce fatigue, accidents and long term injuries (RSI) etc.

#### MAINTENANCE AND INSPECTION

**WARNING: Remove the plug from mains before adjusting, or cleaning the tool.**

##### 1. Inspecting the demolition hammer

Use a dull accessory, such as bull point, cutter, etc., will cause motor malfunction and efficiency degraded. Replace with a new one when your accessory is abused.

##### 2. Inspecting the mounting screws

Regularly inspect all mounting screws and ensure that they are properly tightened. Any loose screw should be tighten immediately. Failure to do maybe cause serious hazard.

##### 3. Inspecting the bit retainer

The retainer may become loose due to exces-

sive use. Make sure the bit shank position is hold securely, if any wear or damage is found, ask the authorized service people to maintenance.

#### 4. Maintenance the motor

The motor is the heart of the machine, please avoid any damage to the winding, or any water and oil to wet it.

#### 5. Cleaning

Never use any caustic agents to clean plastic parts. Such as: gasoline, carbon tetrachloride, chlorinated cleaning solvents, ammonia and household cleaners containing ammonia. Do not use any of these to clean the tool. Keep the machine clean all the time. Clean the housing only with a damp cloth. Do not use any solvents! Dry thoroughly afterwards.

**CAUTION:** Do not use cleaning agents to clean the plastic parts of the tool. A mild detergent on a damp cloth is recommended. Water must never come into contact with the tool.

#### ENVIRONMENTAL PROTECTION

Recycle raw materials instead of disposing as waste. Machine, accessories and packaging should be sorted for environment - friendly recycling. The plastic components are labeled for categorized recycling.

#### GUARANTEE

This product is warranted in accordance with the legal/country specific regulations, effective from the date of purchase by the first user. Damage attributable to normal wear and tear, overload or improper handling will be excluded from the guarantee. In case of a claim, please send the machine, completely assembled, to your dealer or the service Centre for electric power tools.

## FRANÇAIS

### AVERTISSEMENTS DE SÉCURITÉ GÉNÉRAUX POUR L'OUTIL

**AVERTISSEMENT! Lire tous les avertissements de sécurité et toutes les instructions.** Ne pas suivre les avertissements et instructions peut donner lieu à un choc électrique, un incendie et/ou une blessure sérieuse.

**Conserver tous les avertissements et toutes les instructions pour pouvoir s'y reporter ultérieurement.** Le terme «outil» dans les avertissements fait référence à votre outil électrique alimenté par le secteur (avec cordon d'alimentation) ou votre outil fonctionnant sur batterie (sans cordon d'alimentation).

#### SÉCURITÉ DE LA ZONE DE TRAVAIL

- ▶ **Conserver la zone de travail propre et bien éclairée.** Les zones en désordre ou sombres sont propices aux accidents.
- ▶ **Ne pas faire fonctionner les outils électriques en atmosphère explosive, par exemple en présence de liquides inflammables, de gaz ou de poussières.** Les outils électriques produisent des étincelles qui peuvent enflammer les poussières ou les fumées.
- ▶ **Maintenir les enfants et les personnes présentes à l'écart pendant l'utilisation de l'outil.** Les distractions peuvent vous faire perdre le contrôle de l'outil.

#### SÉCURITÉ ÉLECTRIQUE

- ▶ **Il faut que les fiches de l'outil électrique soient adaptées au socle. Ne jamais modifier la fiche de quelque façon que ce soit. Ne pas utiliser d'adaptateurs avec des outils à branchement de terre.** Des fiches non modifiées et des socles adaptés réduiront le risque de choc électrique.
- ▶ **Éviter tout contact du corps avec des surfaces reliées à la terre telles que les tuyaux, les radiateurs, les cuisinières et les réfrigérateurs.** Il existe un risque accru de choc électrique si votre corps est relié à la terre.
- ▶ **Ne pas exposer les outils à la pluie ou à des conditions humides.** La pénétration d'eau à l'intérieur d'un outil augmentera le risque de choc électrique.
- ▶ **Ne pas maltraiter le cordon. Ne jamais utiliser le cordon pour porter, tirer ou débrancher l'outil. Maintenir le cordon à l'écart de la chaleur, du lubrifiant, des arêtes ou des parties en mouvement.** Les cordons endommagés ou emmêlés augmentent le risque de choc électrique.
- ▶ **Lorsqu'on utilise un outil à l'extérieur, utiliser un prolongateur adapté à l'utilisation extérieure.** L'utilisation d'un cordon adapté à l'utilisation extérieure réduit le risque de choc électrique.
- ▶ **Si l'usage d'un outil dans un emplacement humide est inévitable, utiliser une alimentation protégée par un dispositif à courant différentiel résiduel (RCD).** L'usage d'un RCD réduit le risque de choc électrique.

## SÉCURITÉ DES PERSONNES

- ▶ **Rester vigilant, regarder ce que vous êtes en train de faire et faire preuve de bon sens dans l'utilisation de l'outil. Ne pas utiliser un outil lorsque vous êtes fatigué ou sous l'emprise de drogues, d'alcool ou de médicaments.** Un moment d'inattention en cours d'utilisation d'un outil peut entraîner des blessures graves des personnes.
- ▶ **Utiliser un équipement de sécurité. Toujours porter une protection pour les yeux.** Les équipements de sécurité tels que les masques contre les poussières, les chaussures de sécurité antidérapantes, les casques ou les protections acoustiques utilisés pour les conditions appropriées réduiront les blessures des personnes.
- ▶ **Éviter tout démarrage intempestif. S'assurer que l'interrupteur est en position arrêt avant de brancher l'outil au secteur et/ou au bloc de batteries, de le ramasser ou de le porter.** Porter les outils en ayant le doigt sur l'interrupteur ou brancher des outils dont l'interrupteur est en position marche est source d'accidents.
- ▶ **Retirer toute clé de réglage avant de mettre l'outil en marche.** Une clé laissée fixée sur une partie tournante de l'outil peut donner lieu à des blessures de personnes.
- ▶ **Ne pas se précipiter. Garder une position et un équilibre adaptés à tout moment.** Cela permet un meilleur contrôle de l'outil dans des situations inattendues.
- ▶ **S'habiller de manière adaptée. Ne pas porter de vêtements amples ou de bijoux. Garder les cheveux, les vêtements et les gants à distance des parties en mouvement.** Des vêtements amples, des bijoux ou les cheveux longs peuvent être pris dans des parties en mouvement.
- ▶ **Si des dispositifs sont fournis pour le raccordement d'équipements pour l'extraction et la récupération des poussières, s'assurer qu'ils sont connectés et correctement utilisés.** Utiliser des collecteurs de poussière peut réduire les risques dus aux poussières.

## UTILISATION ET ENTRETIEN DE L'OUTIL

- ▶ **Ne pas forcer l'outil. Utiliser l'outil adapté à votre application.** L'outil adapté réalisera mieux le travail et de manière plus sûre au régime pour lequel il a été construit.
- ▶ **Ne pas utiliser l'outil si l'interrupteur ne permet pas de passer de l'état de marche à arrêt et vice versa.** Tout outil qui ne peut pas être commandé par l'interrupteur est dangereux et il faut le faire réparer.
- ▶ **Débrancher la fiche de la source d'alimentation en courant et/ou le bloc de batteries de l'outil avant tout réglage, changement d'accessoires ou avant de ranger l'outil.** De telles mesures de sécurité préventives réduisent le risque de démarrage accidentel de l'outil.
- ▶ **Conserver les outils à l'arrêt hors de la portée des enfants et ne pas permettre à des personnes ne connaissant pas l'outil ou les présentes instructions de le faire fonctionner.** Les outils sont dangereux entre les mains d'utilisateurs novices.
- ▶ **Observer la maintenance de l'outil. Vérifier qu'il n'y a pas de mauvais alignement ou de blocage**

**des parties mobiles, des pièces cassées ou toute autre condition pouvant affecter le fonctionnement de l'outil. En cas de dommages, faire réparer l'outil avant de l'utiliser.** De nombreux accidents sont dus à des outils mal entretenus.

- ▶ **Garder affûtés et propres les outils permettant de couper.** Des outils destinés à couper correctement entretenus avec des pièces coupantes tranchantes sont moins susceptibles de bloquer et sont plus faciles à contrôler.
- ▶ **Utiliser l'outil, les accessoires et les lames etc., conformément à ces instructions, en tenant compte des conditions de travail et du travail à réaliser.** L'utilisation de l'outil pour des opérations différentes de celles prévues pourrait donner lieu à des situations dangereuses.

## MAINTENANCE ET ENTRETIEN

**Faire entretenir l'outil par un réparateur qualifié utilisant uniquement des pièces de rechange identiques.** Cela assurera que la sécurité de l'outil est maintenue.

## AVERTISSEMENTS DE SÉCURITÉ POUR LES MARTEAUX

- ▶ **Portez des protections auditives.** L'exposition aux bruits peut provoquer une perte de l'audition.
- ▶ **Utiliser la(les) poignée(s) auxiliaire(s) fournie(s) avec l'outil.** La perte de contrôle peut provoquer des blessures.
- ▶ **Tenir l'outil par les surfaces de préhension isolées, lors de la réalisation d'une opération au cours de laquelle l'organe de coupe peut entrer en contact avec un câ blage non apparent ou son propre cordon d'alimentation.** Le contact avec un fil « sous tension » peut également mettre « sous tension » les parties métalliques exposées de l'outil électrique et provoquer un choc électrique sur l'opérateur.
- ▶ **Portez un masque anti-poussière.** Ne pas inhaler les poussières nocives générées lors des opérations de forage ou de burinage. La poussière peut mettre en danger votre santé et celle des passants.
- ▶ En fonctionnement normal, la machine est conçue pour produire des vibrations, les vis et les boulons peuvent se desserrer, provoquant une panne et des accidents. Assurez-vous qu'ils soient tous bien serrés avant toute utilisation.
- ▶ Par temps froid ou si un outil n'est pas utilisé pendant longtemps, veuillez laisser l'outil fonctionner sans charge pendant quelques minutes pour réchauffer la graisse à l'intérieur, faute de quoi la fonction de martelage sera difficile à obtenir.
- ▶ Assurez-vous d'avoir une position stable et que personne ne se trouve en dessous de l'endroit où vous travaillez, lorsque vous utilisez l'outil en hauteur.
- ▶ Tenez toujours l'outil fermement avec les deux mains.
- ▶ Ne touchez aucune pièce en mouvement.
- ▶ Ne laissez pas l'outil en marche lorsqu'il n'est pas utilisé, n'utilisez l'outil que lorsqu'il est tenu à la main.
- ▶ Ne pointez pas l'outil vers qui que ce soit, car l'outil pourrait voler.
- ▶ Ne touchez pas le foret ni les pièces proches du foret immédiatement après le fonctionnement du foret, elles peuvent être extrêmement chaudes et peuvent

vous brûler.

- ▶ Si des dommages ou des anomalies se produisent, veuillez cesser toute utilisation de l'outil et le débrancher, demandez à un centre de service après-vente agréé de le vérifier et de le réparer.
- ▶ **Remplacement des pièces:** Seules des pièces d'origine peuvent être utilisées par un centre de service après-vente agréé.
- ▶ **Portez une attention particulière à la tension:** Avant de brancher l'outil électrique, veuillez vous assurer que la tension nominale de l'outil corresponde à l'alimentation, sinon l'outil pourrait être endommagé et causer des blessures.
- ▶ **Ne nettoyez pas les pièces en plastique avec un solvant:** Les solvants tels que l'essence, les diluants, l'alcool, etc. sont des produits chimiques qui ne sont pas autorisés, l'eau ou le savon sont recommandés!
- ▶ En cas de dommage, le remplacement de la fiche ou du cordon d'alimentation doit toujours être effectué par le fabricant de l'outil ou son service après-vente.
- ▶ Si le remplacement du cordon d'alimentation est nécessaire, il doit être fait par le fabricant ou l'un de ses agents afin d'éviter tout risque pour la sécurité.
- ▶ **Tenir l'outil par les surfaces de préhension isolées, lors de la réalisation d'une opération au cours de laquelle l'organe de coupe peut entrer en contact avec un câblage non apparent ou son propre cordon d'alimentation.** Le contact avec un fil «sous tension» peut également mettre «sous tension» les parties métalliques exposées de l'outil électrique et provoquer un choc électrique sur l'opérateur.
- ▶ **Utiliser des détecteurs appropriés afin de détecter des conduites cachées ou consulter les entreprises d'approvisionnement locales.** Un contact avec des lignes électriques peut provoquer un incendie ou un choc électrique. Un endommagement d'une conduite de gaz peut provoquer une explosion. La perforation d'une conduite d'eau provoque des dégâts matériels et peut provoquer un choc électrique.

## PROTECTION ET VIBRATIONS

Cet outil vibre lorsqu'il est utilisé. Une exposition récurrente ou à long terme aux vibrations, peut entraîner des lésions temporaires ou permanentes, en particulier aux mains, aux bras et aux épaules.

### POUR MINIMISER LES RISQUES DE LÉSIONS LIÉS AUX VIBRATIONS:

- Commencez par vous faire examiner par un médecin, et ensuite faites vous faire des examens médicaux réguliers pour vous assurer que des problèmes médicaux ne soient pas causés ni aggravés par l'utilisation de la ponceuse. Les femmes enceintes ou les personnes ayant des problèmes de circulation sanguine dans les mains, ayant été sujettes à des blessures aux mains, à des troubles du système nerveux, au diabète ou la maladie de Raynaud, ne doivent pas utiliser cet outil. Si vous ressentez des symptômes liés aux vibrations (tels que picotements, engourdissements et doigts blancs ou bleus), consultez un médecin dès que possible.
- Utilisez les outils dont le niveau de vibration est le plus faible lorsque vous avez le choix.
- Faites des pauses (en évitant les vibrations) pen-

dant chaque journée de travail.

- Tenez l'outil aussi légèrement que possible (tout le contrôlant de façon sûre). Laissez l'outil faire le travail.

## BRANCHEMENT SUR L'ALIMENTATION

Assurez-vous que les informations sur l'alimentation indiquées sur la plaque signalétique de la machine, soient compatibles avec l'alimentation à laquelle vous avez l'intention de la brancher. Cet appareil est de Classe II et est prévu pour être raccordé à une alimentation correspondant à celle indiquée sur l'étiquette, et compatible avec la prise de courant installée. Si une rallonge est nécessaire, utilisez un fil approuvé et compatible pour cet appareil. Suivez toutes les instructions fournies avec la rallonge.

## CONSEILS D'UTILISATION DES RALLONGES

- ▶ Assurez-vous que votre rallonge soit en bon état. Lorsque vous utilisez une rallonge, assurez-vous d'en utiliser une assez résistante pour faire circuler le courant que le robot consommera. Un cordon sous-dimensionné provoquera une chute de tension, entraînant une perte de puissance et une surchauffe.
- ▶ Remplacez toujours une rallonge endommagée, ou faites-la réparer par une personne qualifiée avant de l'utiliser.
- ▶ Protégez vos rallonges des objets pointus, de la chaleur excessive et des zones humides / mouillées.
- ▶ Utilisez un autre circuit électrique pour vos outils. Ce circuit doit être protégé grâce à un fusible à fusion lente. Avant de brancher le moteur à l'alimentation, assurez-vous que l'interrupteur soit sur la position OFF, et que la tension électrique soit la même que celle indiquée sur la plaque signalétique du moteur. Faire fonctionner le moteur sur une tension d'une valeur inférieure, l'endommagera.

## SPÉCIFICATIONS DU PRODUIT

### UTILISATION CONFORME

L'appareil est conçu pour des travaux de burinage dans le béton, la brique, la pierre et l'asphalte ainsi que, lorsqu'il est muni d'accessoires adéquats, pour des travaux d'enfoncement et de compactage.

### SPÉCIFICATIONS TECHNIQUES

N° d'article	43 226	
Modèle	DH 5MX PRO	
Tension nominale	V	230
	Hz	50
Puissance nominale absorbée	W	1.200
Porte-outil Ø	mm	18
Vitesse de percussion	min <sup>-1</sup>	3.100
Force de percussion	J	14
Mandrin Plus	SDS-max	

Poids	kg	5,6
-------	----	-----

### Valeurs d'émissions sonores déterminées selon la norme EN 60745-1

Les mesures réelles (A) des niveaux sonores de l'appareil sont

Niveau de pression acoustique	dB(A)	85,60
Niveau d'intensité acoustique	dB(A)	99,68
Incertitude K	dB	3

### Valeurs totales des vibrations a<sub>v</sub> (somme vectorielle des trois axes directionnels) et incertitude K relevées conformément à la norme EN 60745-1

#### Niveau de vibration:

a <sub>h,HD</sub>	m/s <sup>2</sup>	13,125
K	m/s <sup>2</sup>	1,5

### IDENTIFICATION

1. Gaine Flex
2. Bouton de blocage
3. Interrupteur Marche / Arrêt
4. Poignée
5. Bouchon du réservoir d'huile
6. Poignée latérale
7. Couvercle du ventilateur

### AVANT TOUTE UTILISATION

1. **Source d'énergie:** Assurez-vous que la source d'alimentation devant être utilisée soit conforme aux exigences d'alimentation spécifiées sur la plaque signalétique du marteau-piqueur portatif.
2. **Interrupteur d'alimentation:** Assurez-vous que l'interrupteur d'alimentation soit sur la position OFF (arrêt). Si la fiche est branchée à la prise d'alimentation alors que l'interrupteur d'alimentation est en position ON, le marteau-piqueur portatif se mettra immédiatement en marche, ce qui peut provoquer un grave accident !
3. **Rallonge:** Lorsque la zone de travail est éloignée de la source d'alimentation, utilisez une rallonge d'épaisseur et de capacité nominale suffisante. La rallonge doit être aussi courte que possible.

### UTILISATION

**Allumer:** Appuyez sur l'interrupteur On-Off (Marche / Arrêt).

**Éteindre:** Relâchez l'interrupteur On - Off (Marche / Arrêt).

Utilisez ce marteau-piqueur portatif en utilisant une pression supplémentaire. La performance sera meilleure si il est pressée correctement contre la surface de travail.

**Note:** Parfois, l'outil électrique ne fonctionne pas, même lorsque le moteur tourne, car l'huile à l'intérieur du moteur, est devenue trop épaisse. Si le marteau-piqueur portatif est utilisé lorsque la température est basse ou après ne pas avoir été utilisé pendant longtemps, il doit rester en marche pendant plus de 5 minutes pour se réchauffer.

### EMBOUS DE MONTAGE (A)

**AVERTISSEMENT: Retirez la fiche de la prise de courant avant de régler ou de nettoyer l'outil.**

#### Pièce insérée

Nettoyez et graissez légèrement l'extrémité de la tige de l'outil. Repoussez la gaine Flex et insérez l'outil. Tirez le foret pour vous assurer qu'il soit parfaitement verrouillé.

#### Retrait

Repoussez la gaine Flex et retirez l'outil.

**ATTENTION: L'outil inséré peut devenir chaud pendant l'utilisation. Il se peut que vous vous brûliez les mains. Portez des gants de protection lors du changement des outils que vous insérez.**

### CHANGER LA POSITION DE BURINAGE (SYSTÈME DE BLOCAGE VARIO)

Le burin peut être bloqué dans 12 positions différentes. De cette manière, la position de travail optimale peut être obtenue pour chaque utilisation.

### CHEMISE D'ABSORPTION DES CHOC

L'outil est équipé d'un système de contrôle des vibrations (L'AVC), qui minimise grandement les vibrations. L'AVC est prévu pour minimiser les vibration normalement transmises à son utilisateur. Ces vibrations induisent de la fatigue, des accidents, des blessures à long terme, etc.

### MAINTENANCE ET INSPECTION

**AVERTISSEMENT: Retirez la fiche de la prise de courant avant de régler ou de nettoyer l'outil.**

#### 1. Inspection du marteau-piqueur portatif

L'utilisation d'un accessoire émoussé, comme une pointe, un cutter, etc., entraînera un dysfonctionnement du moteur et une dégradation de l'efficacité. Remplacez-le par un neuf lorsque votre accessoire est usé.

#### 2. Inspection des vis de fixation

Inspectez régulièrement toutes les vis de montage et assurez-vous qu'elles soient correctement serrées. Toute vis desserrée doit être resserrée immédiatement. Ne pas resserrer les vis peut causer un danger grave.

#### 3. Inspection de la retenue

La retenue peut devenir lâche en raison d'une utilisation excessive. Assurez-vous que la position du foret soit bien maintenue. Si vous constatez de l'usure ou des dommages, adressez-vous aux membres du personnel responsables de l'entretien, agréé.

#### 4. Entretien du moteur

Le moteur est le cœur de la machine, évitez d'endommager les roulements et tout contact avec de l'eau ou de l'huile.

#### 5. Nettoyage

Ne jamais utiliser d'agents caustiques pour nettoyer les pièces en plastique. Notamment:

essence, tétrachlorure de carbone, solvants de nettoyage chlorés, ammoniac et nettoyeurs ménagers contenant de l'ammoniac. N'utiliser aucun d'entre eux pour nettoyer l'outil. La machine doit demeurer propre à tout moment. Ne nettoyer le boîtier qu'à l'aide d'un chiffon humide. Ne pas utiliser de solvants!

**ATTENTION:** Ne pas utiliser de produits de nettoyage pour nettoyer les parties en plastique de l'outil. Un détergent doux sur un chiffon humide est recommandé. L'eau ne doit jamais entrer en contact avec l'outil

#### PROTECTION ENVIRONNEMENTALE

Recycler les matières premières au lieu de les éliminer comme des déchets. L'outil, les accessoires et les emballages doivent être triés afin d'assurer un recyclage respectueux de l'environnement. Les composants en plastique sont étiquetés afin d'assurer un recyclage adéquate.

#### GARANTIE

Le produit est garanti conformément aux réglementations légales / nationales, à compter de la date d'achat par le premier utilisateur. Tout dommage attribuable à une usure normale, à une surcharge ou à une utilisation incorrecte de l'outil sera exclu de la garantie. En cas de réclamation, envoyer l'outil, intégralement assemblé, à votre revendeur ou à un Centre de réparation des outils électriques.

## ITALIANO

### AVVERTENZE GENERALI DI PERICOLO PER ELETTROUTENSILI

**AVVERTENZA! Leggere tutte le avvertenze di pericolo e le istruzioni operative.** In caso di mancato rispetto delle avvertenze di pericolo e delle istruzioni operative si potrà creare il pericolo di scosse elettriche, incendi e/o incidenti gravi.

**Conservare tutte le avvertenze di pericolo e le istruzioni operative per ogni esigenza futura.**

Il termine «elettroutensile» utilizzato nelle avvertenze di pericolo si riferisce ad utensili elettrici alimentati dalla rete (con linea di allacciamento) ed ad utensili elettrici alimentati a batteria (senza linea di allacciamento).

### SICUREZZA DELL' AREA DI LAVORO

- ▶ **Tenere la postazione di lavoro sempre pulita e ben illuminata.** Il disordine oppure zone della postazione di lavoro non illuminate possono essere causa di incidenti.
- ▶ **Evitare d'impiegare l'elettroutensile in ambienti soggetti al rischio di esplosioni nei quali si abbia presenza di liquidi, gas o polveri infiammabili.** Gli elettroutensili producono scintille che possono far infiammare la polvere o i gas.
- ▶ **Tenere lontani i bambini ed altre persone durante l'impiego dell'elettroutensile.** Eventuali distrazioni potranno comportare la perdita del controllo sull' elettroutensile

### SICUREZZA ELETTRICA

- ▶ **La spina di allacciamento alla rete dell'elettroutensile deve essere adatta alla presa. Evitare assolutamente di apportare modifiche alla spina. Non impiegare spine adattatrici assieme ad elettroutensili dotati di collegamento a terra.** Le spine non modificate e le prese adatte allo scopo riducono il rischio di scosse elettriche.
- ▶ **Evitare il contatto fisico con superfici collegate a terra, come tubi, riscaldamenti, cucine elettriche e frigoriferi.** Sussiste un maggior rischio di scosse elettriche nel momento in cui il corpo è messo a massa.
- ▶ **Custodire l'elettroutensile al riparo dalla pioggia o dall'umidità.** La penetrazione dell'acqua in un elettroutensile aumenta il rischio di una scossa elettrica.
- ▶ **Non usare il cavo per scopi diversi da quelli previsti ed, in particolare, non usarlo per trasportare o per appendere l'elettroutensile oppure per estrarre la spina dalla presa di corrente. Non avvicinare il cavo a fonti di calore, olio, spigoli taglienti e neppure a parti della macchina che siano in movimento.** I cavi danneggiati o aggrovigliati aumentano il rischio d'insorgenza di scosse elettriche.
- ▶ **Qualora si voglia usare l'elettroutensile all'aperto, impiegare solo ed esclusivamente cavi di prolunga che siano adatti per l'impiego all'esterno.** L'uso di un cavo di prolunga omologato per l'impiego all'esterno riduce il rischio d'insorgenza di scosse elettriche.



- ▶ **Qualora non fosse possibile evitare di utilizzare l'elettrotensile in ambiente umido, utilizzare un interruttore di sicurezza.** L'uso di un interruttore di sicurezza riduce il rischio di una scossa elettrica.

#### SICUREZZA DELLE PERSONE

- ▶ **È importante concentrarsi su ciò che si sta facendo e maneggiare con giudizio l'elettrotensile durante le operazioni di lavoro. Non utilizzare mai l'elettrotensile in caso di stanchezza oppure quando ci si trovi sotto l'effetto di droghe, bevande alcoliche e medicinali.** Un attimo di distrazione durante l'uso dell'elettrotensile può essere causa di gravi incidenti.
- ▶ **Indossare sempre equipaggiamento protettivo individuale nonché occhiali protettivi.** Indossando abbigliamento di protezione personale come la maschera per polveri, scarpe di sicurezza che non scivolino, elmetto di protezione oppure protezione acustica a seconda del tipo e dell'applicazione dell'elettrotensile, si riduce il rischio di incidenti.
- ▶ **Evitare l'accensione involontaria dell'elettrotensile. Prima di collegarlo alla rete di alimentazione elettrica e/o alla batteria ricaricabile, prima di prenderlo oppure prima di iniziare a trasportarlo, assicurarsi che l'elettrotensile sia spento.** Tenendo il dito sopra l'interruttore mentre si trasporta l'elettrotensile oppure collegandolo all'alimentazione di corrente con l'interruttore inserito, si vengono a creare situazioni pericolose in cui possono verificarsi seri incidenti.
- ▶ **Prima di accendere l'elettrotensile togliere gli attrezzi di regolazione o la chiave inglese.** Un accessorio oppure una chiave che si trovi in una parte rotante della macchina può provocare seri incidenti.
- ▶ **Evitare una posizione anomala del corpo.** Avere cura di mettersi in posizione sicura e di mantenere l'equilibrio in ogni situazione. In questo modo è possibile controllare meglio l'elettrotensile in caso di situazioni inaspettate.
- ▶ **Indossare vestiti adeguati. Non indossare vestiti larghi, né portare bracciali e catenine. Tenere i capelli, i vestiti ed i guanti lontani da pezzi in movimento.** Vestiti lenti, gioielli o capelli lunghi potranno impigliarsi in pezzi in movimento.
- ▶ **In caso fosse previsto il montaggio di dispositivi di aspirazione della polvere e di raccolta, assicurarsi che gli stessi siano collegati e che vengano utilizzati correttamente.** L'utilizzo di un'aspirazione polvere può ridurre lo svilupparsi di situazioni pericolose dovute alla polvere.

#### TRATTAMENTO ACCURATO ED USO CORRETTO DEGLI ELETTROTENSILI

- ▶ **Non sottoporre la macchina a sovraccarico. Per il proprio lavoro, utilizzare esclusivamente l'elettrotensile esplicitamente previsto per il caso.** Con un elettrotensile adatto si lavora in modo migliore e più sicuro nell'ambito della sua potenza di prestazione.
- ▶ **Non utilizzare mai elettrotensili con interruttori difettosi.** Un elettrotensile con l'interruttore rotto è pericoloso e deve essere agguistato.
- ▶ **Prima di procedere ad operazioni di regolazio-**

ne sulla macchina, prima di sostituire parti accessorie oppure prima di posare la macchina al termine di un lavoro, estrarre sempre la spina dalla presa della corrente e/o estrarre la batteria ricaricabile. Tale precauzione eviterà che l'elettrotensile possa essere messo in funzione involontariamente.

- ▶ **Quando gli elettrotensili non vengono utilizzati, conservarli al di fuori del raggio di accesso di bambini. Non fare usare l'elettrotensile a persone che non siano abituate ad usarlo o che non abbiano letto le presenti istruzioni.** Gli elettrotensili sono macchine pericolose quando vengono utilizzati da persone non dotate di sufficiente esperienza.
- ▶ **Eseguire la manutenzione dell'elettrotensile operando con la dovuta diligenza. Accertarsi che le parti mobili della macchina funzionino perfettamente, che non s'incepino e che non ci siano pezzi rotti o danneggiati al punto da limitare la funzione dell'elettrotensile stesso. Prima di iniziare l'impiego, far riparare le parti danneggiate.** Numerosi incidenti vengono causati da elettrotensili la cui manutenzione è stata effettuata poco accuratamente.
- ▶ **Mantenere gli utensili da taglio sempre affilati e puliti.** Gli utensili da taglio curati con particolare attenzione e con taglianti affilati s'incepiscono meno frequentemente e sono più facili da condurre.
- ▶ **Utilizzare l'elettrotensile, gli accessori opzionali, gli utensili per applicazioni specifiche ecc., sempre attenendosi alle presenti istruzioni. Così facendo, tenere sempre presente le condizioni di lavoro e le operazioni da eseguire.** L'impiego di elettrotensili per usi diversi da quelli consentiti potrà dar luogo a situazioni di pericolo.

#### ASSISTENZA

**Fare riparare l'elettrotensile solo ed esclusivamente da personale specializzato e solo impiegando pezzi di ricambio originali.** In tale maniera potrà essere salvaguardata la sicurezza dell'elettrotensile.

#### INDICAZIONI DI SICUREZZA PER MARTELLI

- ▶ **Portare cuffie di protezione.** L'effetto del rumore può provocare la perdita dell'udito.
- ▶ **Utilizzare le impugnature supplementari se fornite insieme all'elettrotensile.** La perdita di controllo sull'elettrotensile può causare lesioni.
- ▶ **Tenere l'elettrotensile per le superfici isolate dell'impugnatura qualora venissero effettuati lavori durante i quali l'accessorio potrebbe venire a contatto con cavi elettrici nascosti oppure con il cavo di alimentazione dell'elettrotensile stesso.** Il contatto con un cavo sotto tensione può trasmettere la tensione anche alle parti metalliche dell'elettrotensile, causando una scossa elettrica.
- ▶ **Indossare una maschera antipolvere.** Non inalare le polveri dannose generate durante le operazioni di foratura o scappellatura. La polvere può mettere in pericolo la salute dell'operatore e degli astanti.
- ▶ **In condizioni normali di utilizzo, la macchina è pro-**



gettata per produrre vibrazione, le viti e i bulloni potrebbero allentarsi e causare guasti e infortuni. Verificare attentamente che siano ben serrati prima dell'uso.

- ▶ Con le basse temperature o dopo lunghi periodi di inutilizzo dell'apparecchio, farlo funzionare a vuoto per qualche minuto, per riscaldare il grasso al suo interno. In caso contrario, la funzione di martellamento diventa difficile.
- ▶ Accertarsi sempre di avere un equilibrio stabile. Controllare che nessuno si trovi sotto all'apparecchio quando lo si utilizza in posizioni elevate.
- ▶ Tenere saldamente l'apparecchio con entrambe le mani.
- ▶ Non toccare le parti in movimento.
- ▶ Non posare l'apparecchio lasciandolo funzionare. Far funzionare l'apparecchio soltanto tenendolo in mano.
- ▶ Non puntare l'apparecchio sulle persone. La punta potrebbe essere espulsa.
- ▶ Non toccare la punta o le parti vicine alla punta subito dopo l'uso, potrebbero essere estremamente calde e bruciare la pelle.
- ▶ In caso di danni o anomalie, interrompere immediatamente l'uso e scollegare dall'alimentazione elettrica. Far controllare e riparare da un centro assistenza autorizzato.
- ▶ **Sostituzione delle parti:** Usare solo ricambi originali. Le sostituzioni vanno effettuate solo da un centro assistenza autorizzato.
- ▶ **Particolare attenzione alla tensione:** Prima di collegare l'apparecchio, assicurarsi che la tensione nominale indicata sullo stesso sia compatibile con la rete elettrica. In caso contrario, l'apparecchio potrebbe danneggiarsi e causare lesioni.
- ▶ **Non pulire le parti in plastica con solventi:** Non è consentito l'uso di solventi quali benzina, diluenti, alcool ecc. Si consiglia l'uso di acqua o sapone.
- ▶ In caso di danni, la sostituzione della spina o del cavo di alimentazione dovrà essere effettuata esclusivamente dal produttore dell'apparecchio o da un servizio tecnico autorizzato
- ▶ Qualora fosse necessario sostituire il cavo di alimentazione, questa operazione deve essere eseguita dal produttore o da un suo rappresentante al fine di evitare rischi per la sicurezza.
- ▶ **Tenere l'elettrotensile per le superfici isolate dell'impugnatura qualora venissero effettuati lavori durante i quali l'accessorio potrebbe venire a contatto con cavi elettrici nascosti oppure con il cavo di alimentazione dell'elettrotensile stesso.** Il contatto con un cavo sotto tensione può trasmettere la tensione anche alle parti metalliche dell'elettrotensile, causando una scossa elettrica.
- ▶ **Al fine di rilevare linee di alimentazione nascoste, utilizzare adatte apparecchiature di ricerca oppure rivolgersi alla locale società erogatrice.** Un contatto con linee elettriche può provocare lo sviluppo di incendi e di scosse elettriche. Danneggiando linee del gas si può creare il pericolo di esplosioni. Penetrando una tubazione dell'acqua si provocano seri danni materiali oppure vi è il pericolo di provocare una scossa elettrica.

## SICUREZZA RELATIVA ALLA VIBRAZIONE

Questo apparecchio vibra durante l'uso. L'esposizione ripetuta o prolungata a vibrazione può causare lesioni fisiche temporanee o permanenti, soprattutto a mani, braccia e spalle.

### PER RIDURRE IL RISCHIO DI LESIONI CORRELATE ALLA VIBRAZIONE:

- Innanzitutto, sottoporsi a visita medica e a successive visite di controllo regolari per verificare che non siano sorti problemi di salute, o che questi non siano peggiorati, a causa dell'uso dell'apparecchio. Le donne incinte o persone con una circolazione sanguigna della mano compromessa, con precedenti lesioni alla mano, con disturbi del sistema nervoso, diabete o malattia di Raynaud non dovrebbero usare questo apparecchio. In caso di sintomi correlati alla vibrazione (come formicolio, intorpidimento, e dita biancastre o bluastre), consultare il medico al più presto possibile.
- Quando è possibile scegliere, usare apparecchi con la vibrazione più bassa.
- Fare delle pause senza vibrazione durante ogni giornata di lavoro.
- Impugnare l'apparecchio il più delicatamente possibile (pur mantenendo un controllo sicuro dello stesso). Lasciare che sia l'apparecchio ad eseguire il lavoro.

## COLLEGAMENTO ALLA RETE ELETTRICA

Assicurarsi che le informazioni di alimentazione elettrica contenute nella targhetta identificativa della macchina siano compatibili con l'alimentazione elettrica cui si intende collegarla. Questo apparecchio è di Classe II ed è progettato per essere collegato a una rete elettrica corrispondente a quella indicata nella targhetta identificativa e compatibile con la spina in dotazione. Nel caso in cui sia necessaria una prolunga, usarne una approvata, compatibile e garantita per questo apparecchio. Seguire tutte le istruzioni fornite con la prolunga.

## LINEE GUIDA PER L'USO DI PROLUNGHE

- ▶ Assicurarsi che la prolunga sia collegata correttamente e sia in buone condizioni. Quando si usa una prolunga, assicurarsi che la sezione del cavo sia sufficiente per portare la corrente assorbita dal vostro prodotto. Un cavo sottodimensionato potrà causare cadute di tensione e quindi una perdita di potenza e un eccessivo riscaldamento dell'apparecchio.
- ▶ Sostituire sempre una prolunga danneggiata o farla riparare da un tecnico qualificato prima di usarla.
- ▶ Proteggere le prolunghe da oggetti affilati, calore eccessivo e aree umide/bagnate.
- ▶ Usare un circuito elettrico separato per i vostri apparecchi. Questo circuito dovrebbe essere protetto con un fusibile ritardato idoneo. Prima di collegare il motore alla linea elettrica, verificare che l'interruttore si trovi in posizione OFF e che la tensione elettrica corrisponda a quella specificata sulla targhetta del motore. Una tensione inferiore comporterà danni al motore.

## CARATTERISTICHE DEL PRODOTTO

### DESTINAZIONE D'USO

La macchina è destinata per lavori di scalpellatura

nel calcestruzzo, nella muratura, sulla roccia naturale, sull'asfalto e, in combinazione con relativo accessorio opzionale, è adatta anche per conficcare ed eseguire lavori di costipazione.

DATI TECNICI		
Codice prodotto	43 226	
Model	DH 5MX PRO	
Tensione nominale	V	230
	Hz	50
Potenza nominale assorbita	W	1.200
Mandrino portautensile Ø	mm	18
Frequenza colpi	min <sup>-1</sup>	3.100
Forza colpo singolo	J	14
Tipo di mandrino	SDS-MAX	
Peso	kg	5,6
Valori di emissione acustica rilevati conformemente a EN 60745-1		
Il livello di rumore stimato A dell'apparecchio ammonta normalmente a		
Livello di pressione acustica	dB(A)	85,60
Livello di potenza sonora	dB(A)	99,68
Incertezza della misura K	dB	3
Valori complessivi di oscillazione a <sub>h</sub> (somma vettoriale delle tre direzioni) e incertezza della misura K misurati conformemente alla norma EN 60745-1		
<b>Livello vibrazioni:</b>		
a <sub>h,HD</sub>	m/s <sup>2</sup>	13,125
K	m/s <sup>2</sup>	1,5

#### IDENTIFICAZIONE

1. Rivestimento flessibile
2. Pulsante di blocco
3. Interruttore di avvio/arresto
4. Impugnatura
5. Coperchio serbatoio dell'olio
6. Impugnatura laterale
7. Coperchio ventilatore

#### PRIMA DELL'USO

1. **Fonte di alimentazione:** Assicurarsi che la fonte di alimentazione da usare soddisfi i requisiti di potenza specificati nella targhetta identificativa del martello.
2. **Interruttore di accensione:** Assicurarsi che l'interruttore di accensione sia in posizione

OFF. Se la spina è collegata alla presa di corrente quando l'interruttore di accensione è in posizione ON, il martello demolitore comincerà a funzionare immediatamente, il che potrebbe causare incidenti gravi!

3. **Prolunga:** Quando l'area di lavoro è distante dalla fonte di alimentazione, usare una prolunga con spessore e potenza nominale sufficienti. La prolunga deve essere la più corta possibile.

#### USO

**Accensione:** Premere l'interruttore di avvio/arresto.

**Spegnimento:** Rilasciare l'interruttore di avvio/arresto. È possibile bloccare l'interruttore di avvio/arresto in posizione premuta, schiacciando il pulsante di blocco. Per arrestare l'apparecchio, premere brevemente l'interruttore di avvio/arresto e quindi rilasciarlo. Usare questo martello demolitore applicando una pressione supplementare. Le prestazioni saranno migliori se è premuto correttamente contro la superficie di lavoro.

**Nota:** A volte, non è possibile attivare il colpo d'avvio dell'apparecchio anche se il motore sta girando, perché l'olio al suo interno è troppo denso. Se l'apparecchio viene usato a basse temperature, o se è usato dopo un lungo periodo di inattività, è necessario far girare il motore del martello demolitore per più di 5 minuti per riscaldarlo.

#### INSERIMENTO DELLE PUNTE (A)

**AVVISO: Staccare dalla presa di corrente prima di regolare o pulire l'apparecchio.**

#### Inserimento

Pulire e lubrificare leggermente il supporto dell'utensile prima di inserirlo. Riportare indietro il rivestimento flessibile e inserire l'utensile. Tirare la punta per assicurarsi che sia completamente bloccata.

#### Rimozione

Riportare indietro il rivestimento flessibile e rimuovere l'utensile.

**ATTENZIONE: L'utensile potrebbe riscaldarsi durante l'uso. Esiste un rischio di bruciatura alle mani. Indossare guanti di protezione durante la sostituzione dell'utensile.**

#### CAMBIO DELLA POSIZIONE DI SCALPELLATURA (VARIO-LOCK)

Lo scalpello può essere bloccato in 12 posizioni. In questo modo, è possibile regolare la posizione ottimale di lavoro per ogni applicazione.

#### DISPOSITIVO AMMORTIZZATORE

L'apparecchio è dotato di un sistema di controllo anti-vibrazione (AVC), che riduce drasticamente la vibrazione. Il sistema AVC è progettato per ridurre le vibrazioni normalmente trasmesse all'operatore. Tali vibrazioni provocano affaticamento, incidenti e lesioni a lungo termine (disturbi degli arti superiori da lavoro) ecc.

## MANUTENZIONE E ISPEZIONE

### AVVISO: Staccare dalla presa di corrente prima di regolare o pulire l'apparecchio.

#### 1. Ispezioni del martello demolitivo

L'uso di accessori smussati, come punte giganti, coltelli ecc, causa malfunzionamenti del motore e riduce l'efficienza dell'apparecchio. Sostituire l'accessorio usurato con uno nuovo.

#### 2. Ispezionare le viti di tenuta

Ispezionare regolarmente tutte le viti di tenuta e verificare che siano ben serrate. Serrare immediatamente eventuali viti allentate. L'omissione di questo passo potrebbe causare pericoli gravi.

#### 3. Ispezionare il dispositivo di bloccaggio della punta

Il dispositivo di bloccaggio della punta potrebbe allentarsi a causa dell'uso eccessivo. Assicurarsi che la posizione del gambo della punta sia ben salda. In caso di usura o danni, richiedere l'intervento del servizio tecnico autorizzato.

#### 4. Manutenzione del motore

Il motore è il cuore della macchina. Fare attenzione a non danneggiare l'avvolgimento e non bagnarlo con olio o acqua.

#### 5. Pulizia

Non usare sostanze caustiche per pulire le parti in plastica. Evitare quindi: benzina, tetracloruro di carbonio, detergenti clorurati, ammoniaca e detergenti domestici contenenti ammoniaca. Non usare queste sostanze per pulire l'apparecchio. Mantenere l'apparecchio sempre pulito. Pulire l'alloggiamento solo con un panno umido. Non usare alcun solvente!

**ATTENZIONE:** Non usare agenti pulenti per pulire le parti in plastica dell'apparecchio. Si consiglia un detergente delicato su un panno umido. Evitare sempre il contatto dell'apparecchio con l'acqua.

## PROTEZIONE DELL'AMBIENTE

Riciclare le materie prime e non smaltire l'apparecchio come rifiuto. Avviare ad un riciclaggio rispettoso dell'ambiente la macchina, gli accessori e gli imballaggi dismessi. I componenti in plastica sono contrassegnati per il riciclaggio selezionato.

## GARANZIA

Questo prodotto e' garantito in base alle regole della nazione di acquisto, garanzia valida dalla data di acquisto. Sono esclusi dalla garanzia i danni attribuibili alla normale usura, al sovraccarico o a una manipolazione scorretta. In caso di reclamo, inviare la macchina, completamente assemblata, al proprio rivenditore o a un centro assistenza per apparecchiature elettriche.

## ΕΛΛΗΝΙΚΑ

## ΓΕΝΙΚΕΣ ΟΔΗΓΙΕΣ ΑΣΦΑΛΕΙΑΣ ΗΛΕΚΤΡΙΚΟΥ ΕΡΓΑΛΕΙΟΥ

**Διαβάστε όλες τις υποδείξεις ασφαλείας και τις οδηγίες.** Αμέλειες κατά την τήρηση των υποδείξεων ασφαλείας και των οδηγιών μπορεί να προκαλέσουν ηλεκτροπληξία, πυρκαγιά ή/και σοβαρούς τραυματισμούς. **Φυλάξτε όλες τις προειδοποιητικές υποδείξεις και οδηγίες για κάθε μελλοντική χρήση.** Ο ορισμός «Ηλεκτρικό εργαλείο» που χρησιμοποιείται στις προειδοποιητικές υποδείξεις αναφέρεται σε ηλεκτρικά εργαλεία που τροφοδοτούνται από το ηλεκτρικό δίκτυο (με ηλεκτρικό καλώδιο) καθώς και σε ηλεκτρικά εργαλεία που τροφοδοτούνται από μπαταρία (χωρίς ηλεκτρικό καλώδιο).

### ΑΣΦΑΛΕΙΑ ΣΤΟ ΧΩΡΟ ΕΡΓΑΣΙΑΣ

- ▶ **Διατηρείτε τον τομέα που εργάζεσθε καθαρό και καλά φωτισμένο.** Αταξία ή σκοτεινές περιοχές εργασίας μπορεί να οδηγήσουν σε ατυχήματα.
- ▶ **Μην εργάζεσθε με το ηλεκτρικό εργαλείο σε περιβάλλον όπου υπάρχει κίνδυνος έκρηξης, στο οποίο υπάρχουν εύφλεκτα υγρά, αέρια ή σκόνης.** Τα ηλεκτρικά εργαλεία δημιουργούν σπινθηρισμό ο οποίος μπορεί να αναφλέξει τη σκόνη ή τις αναθυμιάσεις.
- ▶ **Όταν χρησιμοποιείτε το ηλεκτρικό εργαλείο κρατάτε μακριά απ' αυτό τα παιδιά κι άλλα τυχόν παρευρισκόμενα άτομα.** Σε περίπτωση απόσπασης της προσοχής σας μπορεί να χάσετε τον έλεγχο του μηχανήματος.

### ΗΛΕΚΤΡΙΚΗ ΑΣΦΑΛΕΙΑ

- ▶ **Το φως του ηλεκτρικού εργαλείου πρέπει να ταιριάζει στην πίξη. Δεν επιτρέπεται με κανέναν τρόπο η μετατροπή του φως. Μη χρησιμοποιείτε προσαρμοστικά φως σε συνδυασμό με γειωμένα ηλεκτρικά εργαλεία.** Αμεταποίητα φως και κατάλληλες πρίζες μειώνουν τον κίνδυνο ηλεκτροπληξίας.
- ▶ **Αποφεύγετε την επαφή του σώματός σας με γειωμένες επιφάνειες όπως σωλήνες, θερμομαντικά σώματα (καλοριφέρ), κουζίνες ή ψυγεία.** Όταν το σώμα σας είναι γειωμένο αυξάνεται ο κίνδυνος ηλεκτροπληξίας.
- ▶ **Μην εκθέτετε τα μηχανήματα στη βροχή ή την υγρασία.** Η διείσδυση νερού σ' ένα ηλεκτρικό εργαλείο αυξάνει τον κίνδυνο ηλεκτροπληξίας.
- ▶ **Μη χρησιμοποιείτε το ηλεκτρικό καλώδιο για να μεταφέρετε ή να αναρτήσετε το ηλεκτρικό εργαλείο, ή για να βγάλετε το φως από την πρίζα. Κρατάτε το ηλεκτρικό καλώδιο μακριά από υπερβολικές θερμοκρασίες, κοφτερές ακμές και/ή από κινητά εξαρτήματα.** Τυχόν χαλασμένα ή περιπλεγμένα ηλεκτρικά καλώδια αυξάνουν τον κίνδυνο ηλεκτροπληξίας.
- ▶ **Όταν εργάζεσθε μ' ένα ηλεκτρικό εργαλείο στο ύπαιθρο να χρησιμοποιείτε καλώδια επιμήκυνσης (μπαλαντζές) που είναι κατάλληλα και για χρήση στο ύπαιθρο.** Η χρήση καλωδίων επιμήκυνσης κατάλληλων για υπαίθριους χώρους ελαττώνει τον κίνδυνο ηλεκτροπληξίας.
- ▶ **Όταν η χρήση του ηλεκτρικού εργαλείου σε υγρό περιβάλλον είναι αναπόφευκτη, τότε χρη-**

σιμοποιήστε έναν προστατευτικό διακόπτη διαρροής (διακόπτη FI/RCD). Η χρήση ενός προστατευτικού διακόπτη διαρροής ελαττώνει τον κίνδυνο ηλεκτροπληξίας.

## ΑΣΦΑΛΕΙΑ ΠΡΟΣΩΠΩΝ

- ▶ **Να είστε πάντοτε προσεκτικός/προσεκτική, να δίνετε προσοχή στην εργασία που κάνετε και να χειρίζεστε το μηχάνημα με περιεκτική. Μη χρησιμοποιήσετε ένα ηλεκτρικό εργαλείο όταν είστε κουρασμένος/κουρασμένη ή όταν βρίσκεστε υπό την επίδραση ναρκωτικών, οιονοματων ή φαρμάκων.** Μια στιγμήα απροσεξία κατά το χειρισμό του ηλεκτρικού εργαλείου μπορεί να οδηγήσει σε σοβαρούς τραυματισμούς.
- ▶ **Φοράτε έναν κατάλληλο για σας προστατευτικό εξοπλισμό και πάντοτε προστατευτικά γυαλιά.** Όταν φοράτε έναν κατάλληλο προστατευτικό εξοπλισμό όπως μάσκα προστασίας από σκόνη, αντιλιοσθητικά υποδήματα ασφαλείας, προστατευτικό κράνος ή ωτασπίδες, ανάλογα με το εκάστοτε εργαλείο και τη χρήση του, ελαττώνεται ο κίνδυνος τραυματισμών.
- ▶ **Αποφεύγετε την αθέλητη εκκίνηση. Βεβαιωθείτε ότι ο διακόπτης του ηλεκτρικού εργαλείου είναι στη θέση OFF, πριν το συνδέσετε με το ηλεκτρικό δίκτυο ή με την μπαταρία καθώς και πριν το παραλάβετε ή το μεταφέρετε.** Όταν μεταφέρετε το ηλεκτρικό εργαλείο έχοντας το δάχτυλό σας στο διακόπτη ή όταν συνδέσετε το μηχάνημα με την πηγή ρεύματος όταν αυτό είναι ακόμη στη θέση ON, τότε δημιουργείται κίνδυνος τραυματισμών.
- ▶ **Αφαιρέστε από τα ηλεκτρικά εργαλεία τυχόν συναρμολογημένα εργαλεία ρύθμισης ή κλειδιά πριν θέσετε το ηλεκτρικό εργαλείο σε λειτουργία.** Ένα εργαλείο ή κλειδί συναρμολογημένο σ' ένα περιστρεφόμενο τμήμα ενός μηχανήματος μπορεί να οδηγήσει σε τραυματισμούς.
- ▶ **Μην υπερεκτιμάτε τον εαυτό σας. Φροντίστε για την ασφαλή στάση του σώματός σας και διατηρείτε πάντοτε την ισορροπία σας.** Έτσι μπορείτε να ελέγχετε καλύτερα το μηχάνημα σε περιπτώσεις απροσδόκων περιστάσεων.
- ▶ **Φοράτε κατάλληλα ενδύματα. Μη φοράτε φαρδιά ρούχα ή κοσμήματα. Κρατάτε τα μαλλιά σας, τα ρούχα σας και τα γάντια σας μακριά από κινούμενα εξαρτήματα.** Χαλαρή ενδυμασία, κοσμήματα ή μακριά μαλλιά μπορεί να εμπλακούν στα κινούμενα εξαρτήματα.
- ▶ **Όταν υπάρχει η δυνατότητα συναρμολόγησης διατάξεων αναρρόφησης ή συλλογής σκόνης, βεβαιωθείτε ότι αυτές είναι συνδεδεμένες με το μηχάνημα καθώς και ότι χρησιμοποιούνται σωστά.** Η χρήση μιας αναρρόφησης σκόνης μπορεί να ελαττώσει τον κίνδυνο που προκαλείται από τη σκόνη.

## ΕΠΙΜΕΛΗΣ ΧΕΙΡΙΣΜΟΣ ΚΑΙ ΧΡΗΣΗ ΗΛΕΚΤΡΙΚΩΝ ΕΡΓΑΛΕΙΩΝ

- ▶ **Μην υπερφορτώνετε το μηχάνημα. Χρησιμοποιείτε για την εκάστοτε εργασία το ηλεκτρικό εργαλείο που προορίζεται γι' αυτήν.** Με το κατάλληλο ηλεκτρικό εργαλείο εργάζεστε καλύτερα και ασφαλέστερα στην αναφερόμενη περιοχή ισχύος.
- ▶ **Μη χρησιμοποιήσετε ποτέ ένα μηχάνημα που**

έχει χαλασμένο διακόπτη. Ένα ηλεκτρικό εργαλείο που δεν μπορείτε πλέον να το θέσετε σε λειτουργία και/ή εκτός λειτουργίας είναι επικίνδυνο και πρέπει να επισκευαστεί.

- ▶ **Βγάλτε το φιο από την πρίζα και/ή αφαιρέστε την μπαταρία πριν διεξάγετε στο μηχάνημα μια οποιαδήποτε εργασία ρύθμισης, πριν αλλάξετε ένα εξάρτημα ή όταν πρόκειται να διαφυλάξετε/να αποθηκεύσετε το μηχάνημα.** Αυτά τα προληπτικά μέτρα ασφαλείας μειώνουν τον κίνδυνο από τυχόν αθέλητη εκκίνηση του ηλεκτρικού εργαλείου.
- ▶ **Διαφυλάξτε τα ηλεκτρικά εργαλεία που δε χρησιμοποιείτε μακριά από παιδιά. Μην επιτρέψετε τη χρήση του μηχανήματος σε άτομα που δεν είναι εξοικειωμένα μ' αυτό ή δεν έχουν διαβάσει τις παρούσες οδηγίες.** Τα ηλεκτρικά εργαλεία είναι επικίνδυνα όταν χρησιμοποιούνται από μη έμπειρα πρόσωπα.
- ▶ **Να περιποιείστε προσεκτικά το ηλεκτρικό εργαλείο. Ελέγχετε, αν τα κινούμενα μέρη λειτουργούν άψογα, χωρίς να μπλοκάρουν, ή μήπως έχουν σπάσει ή φθαρεί τυχόν μέρη τα οποία επηρεάζουν τον τρόπο λειτουργίας του ηλεκτρικού εργαλείου. Δώστε το χαλασμένο ηλεκτρικό εργαλείο για επισκευή πριν το ξαναχρησιμοποιήσετε.** Η κακή συντήρηση των ηλεκτρικών εργαλείων αποτελεί αιτία πολλών ατυχημάτων.
- ▶ **Διατηρείτε τα εξαρτήματα κοπής κοφτερά και καθαρά.** Προσεκτικά συντηρημένα κοπτικά εξαρτήματα σφηνώνουν δυσκολότερα και οδηγούνται ευκολότερα.
- ▶ **Χρησιμοποιείτε τα ηλεκτρικά εργαλεία, εξαρτήματα, παρελκόμενα εργαλεία κτλ. σύμφωνα με τις παρούσες οδηγίες. Λαμβάνετε επίσης υπόψη σας τις εκάστοτε συνθήκες και την υπό εκτέλεση εργασία.** Η χρησιμοποίηση των ηλεκτρικών εργαλείων για εργασίες που δεν προβλέπονται γι' αυτά μπορεί να δημιουργήσει επικίνδυνες καταστάσεις.

## SERVICE

**Δώστε το ηλεκτρικό εργαλείο σας για επισκευή από άριστα εκπαιδευμένο προσωπικό και με γνήσια ανταλλακτικά.** Έτσι εξασφαλίζετε τη διατήρηση της ασφάλειας του μηχανήματος.

## ΥΠΟΔΕΙΞΕΙΣ ΑΣΦΑΛΕΙΑΣ ΓΙΑ ΠΙΣΤΟΛΕΤΑ

- ▶ **Φοράτε ωτασπίδες.** Η επίδραση του θορύβου μπορεί να οδηγήσει σε απώλεια της ακοής.
- ▶ **Χρησιμοποιείτε τις πρόσθετες λαβές, όταν αυτές συμπαράδονται μαζί με το ηλεκτρικό εργαλείο.** Η απώλεια του ελέγχου μπορεί να οδηγήσει σε τραυματισμούς.
- ▶ **Κρατάτε το ηλεκτρικό εργαλείο μόνο από τις μονωμένες επιφάνειες λαβής, όταν εκτελείτε εργασίες, στις οποίες το εξάρτημα μπορεί να έρθει σε επαφή με μη ορατούς ηλεκτροφόρους αγωγούς ή με το δικό του ηλεκτρικό καλώδιο.** Η επαφή με έναν ηλεκτροφόρο αγωγό μπορεί να θέσει τα μεταλλικά μέρη του ηλεκτρικού εργαλείου επίσης υπό τάση και να προκαλέσει μια ηλεκτροπληξία.
- ▶ **Φορέστε μάσκα προστασίας από την σκόνη.** Μην εισπνέετε τις επιβλαβείς σκόνες που δημιουργούνται κατά την λειτουργία διατήρησης ή κοπής. Η σκόνη μπορεί να θέσει σε κίνδυνο την υγεία σας και τον γύρω σας.
- ▶ **Υπό κανονική λειτουργία, το μηχάνημα έχει σχεδια-**

στείγια να παράγει κραδασμούς, οι βίδες μπορούν να χαλαρώσουν, προκαλώντας βλάβη και ατυχήματα. Ελέγξτε προσεκτικά ότι οι βίδες είναι σφικτά τοποθετημένες στην θέση τους πριν ξεκινήσετε.

- ▶ Σε κρύο καιρό ή όταν το μηχάνημα δεν έχει χρησιμοποιηθεί για μεγάλο διάστημα, κρατήστε το σε λειτουργία χωρίς φορτίο για λίγα λεπτά για να θερμάνετε το γράσο στο εσωτερικό, διαφορετικά η λειτουργία κρούσης γίνεται δύσκολη.
- ▶ Βεβαιωθείτε ότι στέκεστε σταθερά και ότι κανείς δεν είναι από κάτω από το σημείο εργασίας όταν χρησιμοποιείτε το εργαλείο σε υψηλή θέση.
- ▶ Κρατήστε το εργαλείο σταθερά και με τα δύο σας χέρια.
- ▶ Μην αγγίζετε τα κινούμενα εξαρτήματα.
- ▶ Μην αφήνετε το εργαλείο να λειτουργεί μόνο του, να λειτουργείτε το εργαλείο μόνο όταν το κρατάτε σταθερά.
- ▶ Μην στρέψετε το εργαλείο προς άλλα άτομα, υπάρχει κίνδυνος να εκσφενδονιστούν αντικείμενα.
- ▶ Μην αγγίζετε το τρυπάνι ή οποιοδήποτε εξάρτημα κοντά στο τρυπάνι αμέσως μετά τη λειτουργία, καθώς μπορεί να είναι εξαιρετικά ζεστό και θα μπορούσε να σας προκαλέσει εγκαύματα.
- ▶ Αν συμβεί οποιαδήποτε ζημιά ή παρατηρηθεί ανωμαλία στη χρήση, διακόψτε αμέσως τη χρήση, αποσυνδέστε το μηχάνημα και ζητήστε από το εξουσιοδοτημένο κέντρο επισκευής τον έλεγχο και την επισκευή του.
- ▶ **Αντικατάσταση εξαρτημάτων:** Μπορούν να χρησιμοποιηθούν μόνο αυθεντικά ανταλλακτικά από το εξουσιοδοτημένο κέντρο επισκευής.
- ▶ **Προσοχή στην τάση:** Πριν συνδέσετε το ηλεκτρικό εργαλείο στην παροχή ρεύματος, βεβαιωθείτε ότι η ονομαστική τάση στο εργαλείο αντιστοιχεί με την τροφοδοσία του ρεύματος, διαφορετικά το εργαλείο μπορεί να καταστραφεί και να προκαλέσει τραυματισμούς.
- ▶ **Μην καθαρίζετε τα πλαστικά εξαρτήματα με διαλυτικά:** Δεν επιτρέπεται να χρησιμοποιείτε διαλύτες όπως βενζίνη, διαλυτικό, αλκοόλ, και γενικά τέτοιου είδους χημικά υλικά. Συνιστάται το νερό ή το σαπούνι!
- ▶ Σε περίπτωση ζημιών, η αντικατάσταση του βύσματος ή του καλωδίου τροφοδοσίας πρέπει πάντα να πραγματοποιείται από τον κατασκευαστή του εργαλείου ή από το εξουσιοδοτημένο κέντρο επισκευής.
- ▶ Εάν είναι απαραίτητη η αντικατάσταση του καλωδίου τροφοδοσίας, θα πρέπει να γίνει από τον κατασκευαστή ή τον αντιπρόσωπο του, για να αποφευχθούν κίνδυνοι ασφαλείας.
- ▶ **Κρατάτε το ηλεκτρικό εργαλείο μόνο από τις μονωμένες επιφάνειες λαβής, όταν εκτελείτε εργασίες, στις οποίες το εξάρτημα μπορεί να έρθει σε επαφή με μη ορατούς ηλεκτροφόρους αγωγούς ή με το δικό του ηλεκτρικό καλώδιο.** Η επαφή με έναν ηλεκτροφόρο αγωγό μπορεί να θέσει τα μεταλλικά μέρη του ηλεκτρικού εργαλείου επίσης υπό τάση και να προκαλέσει μια ηλεκτροπληξία.
- ▶ **Χρησιμοποιείτε κατάλληλες ανιχνευτικές συσκευές για να εντοπίσετε τυχόν μη ορατές τροφοδοτικές γραμμές ή να συμβουλευέστε την τοπική εταιρία παροχής ενέργειας.** Η επαφή με ηλεκτρικές γραμμές μπορεί να οδηγήσει σε πυρκαγιά και ηλεκτροπληξία. Η πρόκληση ζημιάς σ' έναν αγωγό φωταερίου (γκαζιού) μπορεί να οδηγήσει σε έκρηξη. Το τρύπημα ενός σωλήνα νερού προκαλεί ζημιά σε πράγματα ή/και μπορεί να οδηγήσει σε ηλεκτροπληξία.

## ΠΡΟΣΤΑΣΙΑ ΔΟΝΗΣΩΝ

Αυτό το εργαλείο δονείται κατά τη χρήση. Η επανειλημμένη ή μακροχρόνια έκθεση σε κραδασμούς μπορεί να προκαλέσει προσωρινή ή μόνιμη σωματική βλάβη, ιδιαίτερα στα μπάτσά, τα χέρια και τους ώμους.

### ΓΙΑ ΝΑ ΜΕΙΩΣΕΤΕ ΤΟΝ ΚΙΝΔΥΝΟ ΟΠΟΙΟΥΔΗΠΟΤΕ ΤΡΑΥΜΑΤΙΣΜΟΥ ΠΟΥ ΣΧΕΤΙΖΕΤΑΙ ΜΕ ΚΡΑΔΑΣΜΟΥΣ:

- Πρώτα πρέπει να εξεταστείτε από γιατρό και στη συνέχεια να έχετε τακτικούς ιατρικούς ελέγχους για να εξασφαλιστεί ότι τα ιατρικά προβλήματα δεν προκαλούνται ή επιδεινώνονται από τη χρήση. Οι έγκυες γυναίκες ή οι άνθρωποι που έχουν μειωμένη κυκλοφορία του αίματος στο χέρι, παλιές χειρουργικές βλάβες, διαταραχές του νευρικού συστήματος, διαβήτη ή νόσος του Raynaud δεν πρέπει να χρησιμοποιούν αυτό το εργαλείο. Εάν αισθάνεστε τυχόν συμπτώματα που σχετίζονται με δόνηση (όπως τσούξιμο, μούδιασμα και άσπρα ή μπλε δάχτυλα), ζητήστε ιατρική συμβουλή το συντομότερο δυνατό.
- Χρησιμοποιήστε τα εργαλεία με τη χαμηλότερη δόνηση όταν υπάρχει επιλογή.
- Να κάνετε διαλείμματα που να μην περιλαμβάνουν κραδασμούς κατά τη διάρκεια κάθε ημέρας εργασίας.
- Κρατήστε το όσο το δυνατόν πιο ελαφρά γίνεται (διατηρώντας παράλληλα με ασφάλεια τον έλεγχό του). Αφήστε το εργαλείο να κάνει την εργασία.

## ΣΥΝΔΕΣΗ ΜΕ ΤΗΝ ΠΑΡΟΧΗ ΡΕΥΜΑΤΟΣ

Βεβαιωθείτε ότι οι πληροφορίες τροφοδοσίας στην πινακίδα του μηχανήματος είναι συμβατές με την τροφοδοσία ρεύματος στην οποία σκοπεύετε να το συνδέσετε.

Αυτή η συσκευή είναι Κλάσης II και έχει σχεδιαστεί για σύνδεση με παροχή ρεύματος που ταιριάζει με αυτή που αναγράφεται στην πινακίδα και είναι συμβατή με την πρίζα. Εάν απαιτείται καλώδιο επέκτασης, χρησιμοποιήστε ένα εγκεκριμένο και συμβατό καλώδιο για αυτή τη συσκευή. Ακολουθήστε όλες τις οδηγίες που παρέχονται με το καλώδιο επέκτασης. Διπλή μόνωση: Αυτό το προϊόν δεν απαιτεί σύνδεση γείωσης, καθώς συμπληρωματική μόνωση εφαρμόζεται στη βασική μόνωση για προστασία από ηλεκτροπληξία σε περίπτωση βλάβης της βασικής μόνωσης.

## ΟΔΗΓΙΕΣ ΧΡΗΣΗΣ ΚΑΛΩΔΙΟΥ ΕΠΕΚΤΑΣΗΣ

- ▶ Σιγουρευτείτε ότι το καλώδιο επέκτασης σας είναι σε καλή κατάσταση. Όταν χρησιμοποιείτε ένα καλώδιο επέκτασης, επιβεβαιώστε ότι είναι κατάλληλο στο να σηκώσει το ρεύμα που χρειάζεται το εργαλείο σας. Ένα μικρότερο καλώδιο θα προκαλέσει πτώση της τάσης με αποτέλεσμα την απώλεια ισχύος και υπερθέρμανση.
- ▶ Βεβαιωθείτε ότι το καλώδιο επέκτασης είναι σωστά συνδεδεμένο. Να το αντικαθιστάτε πάντα αν είναι κατεστραμμένο ή να το επισκευάζετε από ειδικευμένο άτομο πριν το χρησιμοποιήσετε.
- ▶ Προστατεύστε το καλώδιο επέκτασης από αιχμηρά αντικείμενα, υπερβολική θερμότητα, υγρασία και βρεγμένους περιοχές.
- ▶ Χρησιμοποιήστε ένα ξεχωριστό ηλεκτρικό κύκλω-

μη για τα εργαλεία σας. Αυτό το κύκλωμα πρέπει να προστατεύεται με την κατάλληλη ασφάλεια με χρονική καθυστέρηση. Πριν συνδέσετε το μηχάνημα στη γραμμή ηλεκτρικού ρεύματος, βεβαιωθείτε ότι ο διακόπτης είναι στη θέση OFF και ότι η ηλεκτρική τάση είναι ίδια με την τάση που έχει επισημανθεί στην πινακίδα του μηχανήματος. Η λειτουργία σε χαμηλότερη τάση θα προκαλέσει βλάβη στο μηχάνημα.

## ΧΑΡΑΚΤΗΡΙΣΤΙΚΑ ΠΡΟΪΟΝΤΟΣ

### ΠΡΟΒΛΕΠΟΜΕΝΗ ΧΡΗΣΗ

Το μηχάνημα προορίζεται για εργασίες καλεμίσματος σε μπετόν, τούβλα, πετρώματα και άσφαλτο καθώς επίσης, συνδυασμό με κατάλληλα εξαρτήματα, και για εμπήξεις και συμπιέσεις.

ΤΕΧΝΙΚΑ ΧΑΡΑΚΤΗΡΙΣΤΙΚΑ		
Κωδικός Είδους	43 226	
Μοντέλο	DH 5MX PRO	
Όνομαστική Τάση	V	230
	Hz	50
Ισχύς	W	1.200
Υποδοχή εργαλείου Ø	mm	18
Αριθμός κρούσεων σε ονομαστικό αριθμό στροφών	min <sup>-1</sup>	3.100
Ενέργεια Κρούσης	J	14
Τύπος τσόκ	SDS-MAX	
Βάρος	kg	5,6
Τιμές εκπομπής θορύβου, υπολογισμένες κατά EN 60745-1		
Η χαρακτηριστική στάθμη θορύβου του μηχανήματος εξακριβώθηκε σύμφωνα με την καμπύλη A και ανέρχεται σε:		
Στάθμη ακουστικής πίεσης	dB(A)	85,60
Στάθμη ακουστικής ισχύος	dB(A)	99,68
Ανασφάλεια K	dB	3
Οι συνολικές τιμές κραδασμών a <sub>v</sub> (άθροισμα ανισομάτων τριών κατευθύνσεων) και ανασφάλεια K εξακριβώθηκαν σύμφωνα με το πρότυπο EN 60745-1		
Επίπεδο δόνησης:		
a <sub>h,HD</sub>	m/s <sup>2</sup>	13,125
K	m/s <sup>2</sup>	1,5

### ΧΑΡΑΚΤΗΡΙΣΤΙΚΑ ΠΡΟΪΟΝΤΟΣ

1. Περιβλήμα μανδάλωσης
2. Κουμπί κλειδώματος

3. Διακόπτης ON/OFF
4. Λαβή
5. Κάλυμμα δοχείου λαδιού
6. Πλαϊνή λαβή
7. Κάλυμμα ανεμιστήρα

### ΠΡΙΝ ΤΗ ΧΡΗΣΗ

- 1. Παροχή ρεύματος:** Βεβαιωθείτε ότι η τάση ρεύματος που θα εφαρμοστεί είναι σύμφωνη με τις προδιαγραφές ισχύος που καθορίζονται στην πινακίδα του πιστολέτου.
- 2. Διακόπτης τροφοδοσίας:** Βεβαιωθείτε ότι ο διακόπτης βρίσκεται στην θέση OFF. Αν το βύσμα είναι συνδεδεμένο σε υποδοχή ρεύματος ενώ ο διακόπτης είναι στη θέση ON, το πιστολέτο κατεδαφίσεων θα αρχίσει να λειτουργεί αμέσως, κάτι που μπορεί να προκαλέσει σοβαρά ατυχήματα.
- 3. Καλώδιο προέκτασης:** Όταν χρησιμοποιείτε το εργαλείο μακριά από τον χώρο εργασίας, χρησιμοποιήστε ένα καλώδιο προέκτασης επαρκούς πάχους και ονομαστικής ικανότητας. Το καλώδιο προέκτασης πρέπει να είναι όσο το δυνατόν πιο κοντό γίνεται, για να είναι πρακτικό.

### ΛΕΙΤΟΥΡΓΙΑ

**Ενεργοποίηση:** Πιέστε το διακόπτη ON/OFF.

**Απενεργοποίηση:** Αφήστε το διακόπτη ON/OFF. Μπορείτε να ακινητοποιήσετε τον πατημένο διακόπτη, πιέζοντας το κουμπί κλειδώματος. Για να απενεργοποιήσετε το ηλεκτρικό εργαλείο, πατήστε σύντομα το διακόπτη ON/OFF και στη συνέχεια αφήστε το. Λειτουργείστε το εργαλείο εφαρμόζοντας επιπλέον πίεση. Η απόδοση θα είναι καλύτερη αν ασκείται πίεση σωστά στην επιφάνεια εργασίας.

**Σημείωση:** Μερικές φορές, το ηλεκτρικό εργαλείο δεν ξεκινάει τη λειτουργία κρούσης ακόμα και όταν περιστρέφεται ο κινητήρας, επειδή το λάδι στο εσωτερικό του έχει γίνει παχύρευστο. Αν το ηλεκτρικό εργαλείο χρησιμοποιείται σε χαμηλή θερμοκρασία ή χρησιμοποιείται μετά από μεγάλο χρονικό διάστημα αδράνειας, θα πρέπει να μπει σε λειτουργία τουλάχιστον 5 λεπτά πριν τη χρήση, ώστε να θερμανθεί.

### ΤΟΠΟΘΕΤΗΣΗ ΕΞΑΡΤΗΜΑΤΩΝ ΣΤΟ ΕΡΓΑΛΕΙΟ (A)

**ΠΡΟΣΟΧΗ:** Πριν καθαρίσετε το εργαλείο ή πριν διεξάγετε οποιαδήποτε εργασία ρύθμισης του, αφαιρέστε το βύσμα από την πρίζα.

#### Τοποθέτηση εξαρτήματος στο εργαλείο

Καθαρίστε και λιπαίνετε ελαφρά το στέλεχος του εργαλείου. Ωθήστε το περίβλημα μανδάλωσης προς τα πίσω και τοποθετήστε το εξάρτημα. Τραβήξτε το τρυπάνι για να βεβαιωθείτε ότι είναι τελείως ασφαλισμένο.

#### Αφαίρεση του εξαρτήματος από το εργαλείο

Ωθήστε το περίβλημα μανδάλωσης προς τα πίσω και αφαιρέστε το εξάρτημα.

**ΠΡΟΣΟΧΗ:** Το εργαλείο μπορεί να ζεσταθεί κατά τη χρήση. Υπάρχει κίνδυνος εγκαύματος στα χέρια. Φορέστε προστατευτικά γάντια κατά την

## αλλαγή των εξαρτημάτων.

### ΑΛΛΑΓΗ ΘΕΣΗΣ ΚΑΛΕΜΙΟΥ (VARIO-LOCK)

Το καλέμι μπορεί να ασφαλίσει σε 12 θέσεις. Με αυτό τον τρόπο, μπορεί να ρυθμιστεί η βέλτιστη θέση εργασίας για κάθε εφαρμογή.

### ΠΕΡΙΒΑΗΜΑ ΑΠΟΡΡΟΦΗΣΗΣ ΚΡΑΔΑΣΜΩΝ

Το εργαλείο είναι εξοπλισμένο με ένα Σύστημα Ελέγχου Κραδασμών (AVC), το οποίο μειώνει σημαντικά τους κραδασμούς. Το σύστημα αυτό είναι σχεδιασμένο να μειώνει τους κραδασμούς που μεταδίδονται συνήθως στον χειριστή. Αυτοί οι κραδασμοί προκαλούν κόπωση, ατυχήματα και μακροχρόνιους τραυματισμούς (RSI) κλπ.

### ΣΥΝΤΗΡΗΣΗ ΚΑΙ ΕΛΕΓΧΟΣ

**ΠΡΟΣΟΧΗ:** Πριν καθαρίσετε το εργαλείο ή πριν διεξάγετε οποιαδήποτε εργασία ρύθμισης του, αφαιρέστε το βύσμα από την πρίζα.

#### 1. Έλεγχος του σκαπτικού πιστολέτου

Η χρήση μη ακονισμένου εξαρτήματος όπως καλέμι, βελόνι κλπ, θα προκαλέσει δυσλειτουργία του κινητήρα και υποβαθμισμένη αποδοτικότητα. Όταν φθαρεί το εξάρτημα, αντικαταστήστε το με ένα νέο.

#### 2. Έλεγχος των βιδών στήριξης

Ελέγχετε τακτικά όλες τις βίδες στήριξης και βεβαιωθείτε ότι είναι σωστά σφιγμένες. Οποιαδήποτε χαλαρή βίδα θα πρέπει να σφίγγεται αμέσως. Η μη τήρηση του ελέγχου μπορεί να προκαλέσει σοβαρούς κινδύνους.

#### 3. Έλεγχος της υποδοχής του τρυπανιού

Η υποδοχή μπορεί να χαλαρώσει λόγω εκτεταμένης χρήσης. Βεβαιωθείτε ότι κρατείται σταθερά, και αν υπάρξει φθορά ή ζημιά, απευθυνθείτε στο εξουσιοδοτημένο κέντρο επισκευής για συντήρηση.

#### 4. Συντήρηση του μοτέρ

Το μοτέρ είναι η καρδιά του μηχανήματος, αποφύγετε τυχόν ζημιά στην περιέλιξη ή την κρήνη και λαδιού για να το υγράνετε.

#### 5. Καθάρισμα

Ποτέ μην χρησιμοποιείτε καυστικούς παράγοντες για να καθαρίζετε τα πλαστικά μέρη. Όπως: βενζίνη, τετρακλωράνθρακα, κλωριωμένοι διαλύτες καθαρισμού, αμμωνία και οικιακά καθαριστικά που περιέχουν αμμωνία. Μη χρησιμοποιείτε κανένα από αυτά για να καθαρίσετε το μηχανήμα. Διατηρείτε το μηχανήμα πάντα καθαρό. Καθαρίστε το περίβλημα μόνο με ένα ελαφρώς νοτισμένο πανί. Μην χρησιμοποιείτε διαλύτες!

**ΠΡΟΣΟΧΗ:** Μη χρησιμοποιείτε καθαριστικά για να καθαρίσετε τα πλαστικά μέρη του εργαλείου. Συνιστάται ένα ήπιο απορρυπαντικό σε ένα υγρό πανί. Το νερό δεν πρέπει ποτέ να έρθει σε επαφή με το εργαλείο.

### ΠΡΟΣΤΑΣΙΑ ΠΕΡΙΒΑΛΛΟΝΤΟΣ

Ανακυκλώστε τις πρώτες ύλες αντί να απορρίψετε ως απόβλητα. Το εργαλείο, τα αξεσουάρ και η συσκευασία πρέπει να ταξινομούνται για φιλική προς το περιβάλ-

λον ανακύκλωση. Αυτές οι οδηγίες εκτυπώνονται χωρίς χλώριο. Τα πλαστικά εξαρτήματα φέρουν ετικέτα για ταξινόμηση ανακύκλωσης.

### ΕΓΓΥΗΣΗ

Αυτό το προϊόν είναι εγγυημένο σύμφωνα με τους νομικούς κανονισμούς, που ισχύουν από την ημερομηνία αγοράς από τον πρώτο χρήστη. Οι ζημιές που οφείλονται στην φυσιολογική φθορά, υπερφόρτωση ή ακατάλληλο χειρισμό εξαιρούνται από την εγγύηση. Σε περίπτωση απαίτησης, στείλτε το εργαλείο, πλήρως συναρμολογημένο, στον αντιπρόσωπό σας ή στο εξουσιοδοτημένο σέρβις για ηλεκτρικά εργαλεία.



## SRPSKI

### OPŠTA UPOZORENJA ZA ELEKTRIČNE ALATE

Čitajte **sva upozorenja i uputstva**. Propusti kod pri-državanja upozorenja i uputstava mogu imati za posledicu električni udar, požar i/ili teške povrede.

**Čuvajte sva upozorenja i uputstva za budućnost.** Pojam upotrebljen u upozorenjima „električni alat“ odnosi se na električne alate sa radom na mreži (sa mrežnim kablom) i na električne alate sa radom na akumulator (bez mrežnog).

#### SIGURNOST NA RADNO MESTU

- ▶ **Držite Vaše radno područje čisto i dobro osvetljeno.** Nered ili neosvetljena radna područja mogu voditi nesrećama.
- ▶ **Ne radite sa električnim alatom u okolini ugroženoj eksplozijom, u kojoj se nalaze zapaljive tečnosti, gasovi ili prašine.** Električni alati prave varnice koje mogu zapaliti prašinu ili isparenja.
- ▶ **Držite podalje decu i druge osobe za vreme korišćenja električnog alata.** Prilikom rada možete izgubiti kontrolu nad aparatom.

#### ELEKTRIČNA SIGURNOST

- ▶ **Priključni utikač električnog alata mora odgovarati utičnici.** Utikač nesme nikako da se menja. **Ne upotrebljavajte adaptere utikača zajedno sa električnim alatom zaštićenim uzemljenjem.** Ne promenjeni utikači i odgovarajuće utičnice smanjuju rizik električnog udara.
- ▶ **Izbegavajte kontakt telom sa uzemljenim površinama kao cevi, grejanja, šporet i rashladni ormani.** Postoji povećani rizik od električnog udara ako je Vaše telo uzemljeno.
- ▶ **Držite aparat što dalje od kiše ili vlage.** Prodor vode u električni alat povećava rizik od električnog udara.
- ▶ **Ne nosite električni alat za kabl, ne vešajte ga ili ne izvlačite ga iz utičnice.** Držite kabl dalje od vreline, ulja, oštarih ivica ili delova aparata koji se pokreću. Oštećeni ili uvrnuti kablovi povećavaju rizik električnog udara.
- ▶ **Ako sa električnim alatom radite u prirodi, upotrebljavajte samo produžne kablove koji su pogodni za spoljnu upotrebu.** Upotreba produžnog kabla uzemljenog za spoljnu upotrebu smanjuje rizik od električnog udara.
- ▶ **Ako rad električnog alata ne može da se izbegne u vlažnoj okolini, koristite prekidač strujne zaštite pri kvaru.** Upotreba prekidača strujne zaštite pri kvaru smanjuje rizik od električnog udara.

#### SIGURNOST OSOBLJA

- ▶ **Budite pažljivi, pazite na to, šta radite i idite razumno na posao sa Vašim električnim alatom.** Ne koristite električni alat ako ste umorni ili pod uticajem droge, alkohola ili lekova. Momenat nepažnje kod upotrebe električnog alata može voditi ozbiljnim povredama.
- ▶ **Nosite ličnu zaštitnu opremu i uvek zaštitne naočare.** Nošenje lične zaštitne opreme, kao maske za prašinu, sigurnosne cipele koje ne kliču, zaštitni šlem ili zaštitu za sluh, zavisno od vrste i upo-

trebe električnog alata, smanjuju rizik od povreda.

- ▶ **Izbegavajte nenamerno puštanje u rad. Uverite se da je električni alat isključen, pre nego što ga priključite na struju i/ili na akumulator, uzmete ga ili nosite.** Ako prilikom nošenja električnog alata držite prst na prekidaču ili aparat uključen priključujete na struju, može ovo voditi nesrećama.
- ▶ **Uklonite alate za podešavanje ili ključeve za zavrtnje, pre nego što uključite električni alat.** Neki alat ili ključ koji se nalazi u rotirajućem delu aparata, može voditi nesrećama.
- ▶ **Izbegavajte nenormalno držanje tela. Pobri-nite se uvek da stabilno stojite i održavajte u svako doba ravnotežu.** Na taj način možete bolje kontrolisati električni alat u neočekivanim situacijama.
- ▶ **Nosite pogodnu odeću. Ne nosite široku odeću ili nakit. Držite kosu, odeću i rukavice dalje od pokretnih delova.** Opušteno odelo, dugu kosu ili nakit mogu zahvatiti rotirajući delovi.
- ▶ **Ako mogu da se montiraju uređaji za usisavanje i skupljanje prašine, uverite se da li su priključeni i upotrebljeni kako treba.** Upotreba usisavanja prašine može smanjiti opasnosti od prašine.

#### BRIŽLJIVA UPOTREBA I OPHODJENJE SA ELEKTRIČNIM ALATIMA

- ▶ **Ne preopterećujte aparat. Upotrebljavajte za Vaš posao električni alat određen za to.** Sa odgovarajućim električnim alatom radite bolje i sigurnije u navedenom području rada.
- ▶ **Ne koristite nikakav električni alat čiji je prekidač u kvaru.** Električni alat koji se ne može više uključiti ili isključiti, je opasan i mora se popraviti.
- ▶ **Izvučite utikač iz utičnice i/ili uklonite akumulator pre nego što preduzmete podešavanja na aparatu, promenu delova pribora ili ostavite aparat.** Ova mera opreza sprečava nenamernan start električnog alata.
- ▶ **Čuvajte nekorišćene električne alate izvan doma dece.** Ne dozvoljavajte korišćenje aparata osobama koje ne poznaju aparat ili nisu pročitale ova uputstva. Električni alati su opasni, kada ih koriste neiskusne osobe.
- ▶ **Održavajte brižljivo električni alat. Kontrolišite da li pokretni delovi aparata besprekorno funkcionišu i ne „lepe“, da li su delovi polomljeni ili su tako oštećeni da je oštećena funkcija električnog alata. Popravite ove oštećene delove pre upotrebe.** Mnoge nesreće imaju svoje uzroke u loše održanim električnim alatom.
- ▶ **Održavajte alate za sečenje oštre i čiste.** Brižljivo održavani alati za sečenja sa oštrim ivicama manje „slepljuju“ i lakše se vode.
- ▶ **Upotrebljavajte električni alat, pribor, alate koji se umeću itd. prema ovim uputstvima. Obratite pažnju pritom na uslove rada i posao koji morate obaviti.** Upotreba električnih alata za druge namene koje nisu predviđene, može voditi opasnim situacijama.



## SERVISI

**Neka Vam Vaš električni alat popravlja samo kvalifikovano osoblje i samo sa originalnim rezervnim delovima.** Tako se obezbeđuje, da oстане sačuvana sigurnost aparata.

## UPUTSTVA ZA BEZBEDNOST ZA ČEKIČE

- ▶ **Nosite zaštitu za sluh.** Uticaj galame može uticati na gubitak sluha.
- ▶ **Koristite dodatne drške, kada su one isporučene sa električnim alatom.** Gubitak kontrole može uticati na povrede.
- ▶ **Držite uređaj za izolovane površine drške, ako izvodite radove pri kojima upotrebljeni alat može da naiđe skrivene vodove električne struje ili sopstveni mrežni kabl.** Kontakt sa vodom koji provodi napon može da stavi pod napon i metalne delove uređaja i da dovede do električnog udara.
- ▶ **Nosite masku protiv prašine.** Ne udišite štetnu prašinu koju stvara radnja bušenja ili klesanja. Prašina može da ugrozi zdravlje vas i ljudi u okolini.
- ▶ Tokom normalnog rukovanja, mašina je dizajnirana da proizvodi vibracije, pa šrafovi i zavrtnji mogu da se olabave i uzrokuju kvar ili nezgodu. Pažljivo proverite da li su zategnuti pre pokretanja.
- ▶ Po hladnom vremenu ili posle dugog perioda nekorišćenja proizvoda, ostavite alat da radi bez opterećenja par minuta da bi se zagrejalo mazivo unutra, ili će se teško postići funkcija zakivanja.
- ▶ Uverite se da stojite stabilno i da nema nikoga ispod vas kada koristite ovaj alat na visokoj lokaciji.
- ▶ Alat uvek držite čvrsto sa obe ruke.
- ▶ Ne dodirujte nijedan deo koji se pokreće.
- ▶ Ne ostavljajte alat da radi sam, treba da radi samo dok vam je u ruci.
- ▶ Ne usmeravajte alat ni prema kome jer može da se desi da burgija izleti.
- ▶ Ne dodirujte burgiju NITI DELOVE BLIZU NJE odmah po rukovanju, mogu da budu veoma vreli i da vas opeku.
- ▶ Ako dođe do oštećenja ili nečeg abnormalnog, odmah prestanite sa korišćenjem i isključite alat, pa zatražite proveru i popravku od ovlašćenog servisnog centra.
- ▶ **Zamena delova:** Ovlašćeni servisni centar može da koristi samo originalne delove za zamenu.
- ▶ **Specijalna pažnja za napon:** Pre povezivanja električnog alata, uverite se da na nominalni napon alata odgovara napajanje strujom, ili alat može da se ošteti i uzrokuje povredu.
- ▶ **Ne prebrisujte plastični deo rastvaračem:** Nije dozvoljeno korišćenje hemijskih materijala, na primer, rastvarača poput benzina, razređivača, alkohola itd. Preporučuju se voda i sapun!
- ▶ U slučaju oštećenja, zamenu utikača ili kabla za napajanje uvek mora da vrši proizvođač alata ili njegova servisna organizacija
- ▶ Ako je potrebna zamena kabla za napajanje, to mora da reši proizvođač ili njegov zastupnik kako bi se izbegao bezbednosni rizik.
- ▶ **Držite uređaj za izolovane površine drške, ako izvodite radove pri kojima upotrebljeni alat može da naiđe skrivene vodove električne struje ili sopstveni mrežni kabl.** Kontakt sa vodom koji provodi napon može da stavi pod napon i metalne delove uređaja i da dovede do električnog udara.
- ▶ **Upotrebljavajte pogodne aparate za potragu, da**

**bi našli skrivene vodove snabdevanja, ili pozovite mesno društvo za snabdevanje.** Kontakt sa električnim vodovima može voditi požaru i električnom udaru. Oštećenja gasovoda mogu voditi eksploziji. Prodiranje u vod sa vodom prouzrokuje oštećenja predmeta ili može prouzrokovati električni udar.

## BEZBEDNOST OD VIBRACIJA

Ovaj alat vibrira tokom upotrebe. Višestruko ili dugotrajno izlaganje vibracijama može dovesti do privremene ili trajne telesne povrede, naročito na šakama, rukama ili ramenima.

### ZA SMANJENJE RIZIKA OD BILO KAKVE POVREDE POVEZANE SA VIBRACIJAMA:

- Prvo treba da vas pregleda doktor, a zatim obavljajte redovne medicinske preglede da biste osigurali da ne dolazi do pojave medicinskih problema ili da se oni ne pogoršavaju. Trudnice i osobe sa slabijom cirkulacijom u šakama, nekadašnjim povredama šaka, poremećajima nervnog sistema, dijabetesom ili Rejnaudovom bolešću ne treba da koriste ovaj alat. Ako osećate bilo kakve simptome povezane sa vibracijama (kao što su golicanje, obamrlost, beli ili modri prsti), potražite medicinsku pomoć što pre.
- Kada postoji izbor, koristite alate sa najnižim nivoima vibracija.
- Tokom svakog radnog dana napravite pauze tokom kojih nećete biti izloženi vibracijama.
- Alat uhvatite što laganije (dok i ga dalje bezbedno držite pod kontrolom). Pustite da alat obavi svoj posao.

## POVEZIVANJE ELEKTRIČNOG NAPAJANJA

Uverite se da se podaci o električnom napajanju na natpisnoj pločici aparata poklapaju sa električnim napajanjem na koje želite da ga povežete. Ovo je aparat klase II i predviđen je za povezivanje na električno napajanje koje odgovara podacima na natpisnoj pločici i kompatibilno je sa montiranim utikačem. Ako je potreban produžni kabl, koristite odobreni i kompatibilni kabl koji je predviđen za ovaj aparat. Pratite uputstvo koje ste dobili uz produžni kabl. Dvostruka izolacija: Ovaj proizvod ne zahteva provodnik za uzemljenje zato što je dodatna izolacija primenjena na osnovnu izolaciju radi zaštite od električnog udara u slučaju kvara osnovne izolacije.

## SMERNICE ZA KORIŠĆENJE PRODUŽNIH KABLOVA

- ▶ Proverite da li je produžni kabl u dobrom stanju. Prilikom korišćenja produžnog kabla, vodite računa da koristite kabl koji je predviđen za struju koju će vaš proizvod da vuče. Previše slab kabl će dovesti do pada linijskog napona, što dovodi do gubitka snage i pregrevanja.
- ▶ Uvek zamenite oštećeni produžni kabl ili neka ga popravi kvalifikovana osoba pre korišćenja.
- ▶ Zaštitite produžne kablove od oštih predmeta, prekomerne toplotne i vlažnih/mokrih područja.
- ▶ Koristite posebno električno kolo za vaše alate. Ovo kolo treba da bude zaštićeno odgovarajućim osiguračem sa vremenskim odlaganjem. Pre povezivanja motora na vod za napajanje, pobrinite se da prekidač bude u položaju ISKLJUČENO i da nominalni električni napon bude isti kao napon utisnut na nazivnoj pločici motora. Rad na niskom naponu će oštetiti motor.

## SPECIFIKACIJE PROIZVODA

### NAMENA

Aparat je određen za radove sa dletom u betonu, opeci, kamenu i asfaltu kao i sa odgovarajućim priborom za utiskivanje i sabijanje.

TEHNIČKI PODACI		
Br. art.	43 226	
Model	DH 5MX PRO	
Nominalni napon	V	230
	Hz	50
Nominalna primljena snaga	W	1.200
Prihvatač za alat Ø	mm	18
Brzina udara	min <sup>-1</sup>	3.100
Energija udara	J	14
Tip stezne glave	SDS-MAX	
Težina	kg	5,6

### Vrednosti emisije šumova se određuju u skladu sa EN 60745-1

A-vrednovan nivo šumova uredjaja iznosi tipično

Nivo zvučnog pritiska	dB(A)	85,60
Nivo zvučne snage	dB(A)	99,68
Nesigurnost K	dB	3

### Ukupne vrednosti vibracija ah (zbir vektora tri pravca) i nesigurnost K su dobijeni prema EN 60745-1

#### Nivo vibracija:

a <sub>h,HD</sub>	m/s <sup>2</sup>	13,125
K	m/s <sup>2</sup>	1,5

### OSNAKA

1. Fleksibilna navlaka
2. Blokada isključivanja za prekidač za uključivanje i isključivanje
3. Prekidač za uključivanje/isključivanje
4. Drška
5. Poklopac rezervoara za ulje
6. Bočna drška
7. Poklopac ventilatora

### PREDUPOTREBE

1. **Izvor napajanja:** Uverite se da izvor napajanja koji koristite odgovara zahtevima napajanja navedenim na pločici sa nazivom na udarnoj bušilici.
2. **Prekidač za napanjanje:** Uverite se da je prekidač za napajanje u položaju ISKLJUČENO. Ako je utikač povezan u utičnicu dok je prekidač u položaju UKLJUČENO, udarni čekić će odmah

početi sa radom, što može da dovede do ozbiljne nezgode!

3. **Produžni kabl:** Kada je radno područje udaljeno od izvora napajanja, koristite produžni kabl odgovarajuće debljine i ocene kapaciteta. Produžni kabl treba da bude što je moguće kraći.

### RAD

**Uključivanje:** Pritisnite prekidač za uključivanje/isključivanje.

**Isključivanje:** Otpustite prekidač za uključivanje/isključivanje.

Možete da zaključate pritisnuti prekidač za uključivanje/isključivanje tako što ćete gurnuti blokadu isključivanja za prekidač za uključivanje i isključivanje. Da biste isključili električni alat, kratko pritisnite prekidač za uključivanje/isključivanje pa ga otpustite. Rukujte ovim udarnim čekićem pomoću dodatnog pritiska. Performanse će biti bolje ako ga pritisnete pravilno o radnu površinu.

**Napomena:** Ponekad električni alat ne počinje udarni zamah čak i kad motor rotira zato što se ulje unutra zgusnulo. Ako se električni alat koristi na niskoj temperaturi ili se koristi posle dugo vremena neaktivnosti, treba da radi otprilike 5 minuta da bi se zagrejao.

### BURGIJE ZA MONTIRANJE NA ALAT (A)

**UPOZORENJE:** Uklonite utikač iz struje pre podešavanja ili čišćenja alata.

#### Umetanje

Očistite i blago podmažite uljem osovinski kraj alata. Gurnite fleksibilnu navlaku i umetnite alat. Povucite burgiju bušilice da biste se uverili da je potpuno fiksirana.

#### Vađenje

Gurnite fleksibilnu navlaku i izvadite alat.

**OPREZ:** Umetnuta alatka može da se zavrući tokom upotrebe. Postoji rizik da opečete ruke. Koristite zaštitne rukavice prilikom menjanja umetnute alatke.

### PROMENA POLOŽAJA DLETA (VARIO-LOCK)

Dleto može da se zaključa u 12 položaja. Na taj način, optimalni položaj rada može da se podesi za svaku primenu.

### OPREMA ZA APSORPCIJU ŠOKA

Alat je opremljen antivibracijskim kontrolnim sistemom koji značajno umanjuje vibracije. AVC (antivibracijski kontrolni sistem) je napravljen tako da umanjuje vibracije koje se normalno prenose tokom rada. Ove vibracije dovode do umora, nezgoda i dugotrajnih povreda (RSI) itd.

### DRŽAVANJE I PREGLED

**UPOZORENJE:** Uklonite utikač iz struje pre podešavanja ili čišćenja alata.

#### 1. Pregledajte udarni čekić

Korišćenje tupog dodatka poput klina, sekača

itd. će prouzrokovati kvar motora i smanjiti efikasnost. Kada se dodatak istroši, zamenite ga novim.

### 2. Pregled zavrtnja za montažu

Redovno pregledajte sve zavrtnje za montažu i uverite se da su pravilno zategnuti. Sve labave zavrtnje treba odmah pritegnuti. Ako se to ne uradi, može da dođe do ozbiljne opasnosti.

### 3. Pregled držača burgije

Držač može da se razlabavi usled preterane upotrebe. Uverite se da je pozicija oštrice burgije bezbedno fiksirana i ako uočite znake trošenja ili oštećenje, zatražite održavanje od servisnog osoblja.

### 4. Održavanje motora

Motor je srce mašine, izbegavajte oštećenja navoja i štite ga od vode i ulja.

### 5. Čišćenje

Za čišćenje plastike nikada nemojte da koristite alkalna sredstva za čišćenje, kao što su: benzin, ugljenik tetrahlorid, rastvarači za čišćenje koji sadrže hlor, amonijak i sredstva za čišćenje na bazi amonijaka. Nijedno od ovih sredstava nemojte da koristite za čišćenje alata. Održavajte čistoću mašine tako da uvek bude čista. Za čišćenje kućišta koristite samo vlažnu krpu. Nemojte da koristite nikakve rastvarače!

**OPREZ:** Za čišćenje plastičnih delova ovog alata nemojte da koristite sredstva za čišćenje. Preporučuju se blagi deterdžent i vlažna krpa. Voda ne sme da dođe.

## ZAŠTITA ŽIVOTNE SREDINE

Reciklirajte sirovine umesto odlaganja na otpad. Mašinu, pribor i ambalažu treba razvrstati za ekološku reciklažu. Plastične komponente su označene za kategorizovanu reciklažu.

## GARANCIJA

Za ovaj proizvod se daje garancija u skladu sa zakonskim/lokalnim propisima i ona važi od datuma kupovine od strane prvog korisnika. Oštećenja koja se mogu pripisati normalnom habanju i trošenju, preopterećenju ili nepravilnom rukovanju biće isključena iz garancije. U slučaju reklamacije, pošaljite mašinu, kompletno sastavljenu, vašem prodavcu ili servisnom centru za električne alate.

## HRVATSKI

## OPĆE UPUTE ZA SIGURNOST ZA ELEKTRIČNE ALATE

### Treba pročitati sve napomene o sigurnosti

**i upute.** Ako se ne bi poštivale napomene o sigurnosti i upute to bi moglo uzrokovati strujni udar, požar i/ili teške ozljede.

**Sačuvajte sve napomene o sigurnosti i upute za budući primjenu.** U daljnjem tekstu korišten pojam »Električni alat« odnosi se na električne alate s priključkom na električnu mrežu (s mrežnim kabelom) i na električne alate s napajanjem iz aku baterije (bez mrežnog kabela).

## SIGURNOST NA RADNOM MJESTU

- ▶ **Održavajte vaše radno mjesto čistim i dobro osvijetljenim.** Nerad ili neosvijetljeno radno mjesto mogu uzrokovati nezgode.
- ▶ **Ne radite s električnim alatom u okolini ugroženoj eksplozijom, u kojoj se nalaze zapaljive tekućine, plinovi ili prašina.** Električni alati proizvode iskre koje mogu zapaliti prašinu ili pare.
- ▶ **Tijekom uporabe električnog alata djecu i ostale osobe držite dalje od mjesta rada.** U slučaju skretanja pozornost mogli bi izgubiti kontrolu nad uređajem.

## ELEKTRIČNA SIGURNOST

- ▶ **Priključni utikač električnog alata mora odgovarati utičnici. Na utikaču se ni na koji način ne smiju izvoditi izmjene. Ne koristite adapterski utikač zajedno sa zaštitno uzemljenim električnim alatom.** Utikač na kojem nisu vršene izmjene i odgovarajuća utičnica smanjuju opasnost od strujnog udara.
- ▶ **Izbjegavajte dodir tijela s uzemljenim površinama, kao što su cijevi, radijatori, štednjaci i hladnjaci.** Postoji povećana opasnost od električnog udara ako bi vaše tijelo bilo uzemljeno.
- ▶ **Uređaj držite dalje od kiše ili vlage.** Prodiranje vode u električni alat povećava opasnost od strujnog udara.
- ▶ **Ne zlorabljavajte priključni kabel za nošenje, vješanje električnog alata ili za izvlačenje utikača iz mrežne utičnice. Priključni kabel držite dalje od izvora topline, ulja, oštih rubova ili pomičnih dijelova uređaja.** Oštećen ili usukan priključni kabel povećava opasnost od trujnog udara.
- ▶ **Ako sa električnim alatom radite na otvorenom, koristite samo produžni kabel koji je prikladan za uporabu na otvorenom.** Primjena produžnog kabela prikladnog za rad na otvorenom smanjuje opasnost od strujnog udara.
- ▶ **Ako se ne može izbjeći uporaba električnog alata u vlažnoj okolini, koristite zaštitnu sklopku struje kvara.** Primjenom zaštitne sklopke struje kvara izbjegava se opasnost od električnog udara.

## SIGURNOST LJUDI

- ▶ **Budite pažljivi, pazite što činite i postupajte oprezno kod rada s električnim alatom. Ne koristite električni alat ako ste umorni ili pod utjecajem droga, alkohola ili lijekova.** Trenutak nepa-

žnje kod uporabe električnog alata može uzrokovati teške ozljede.

- ▶ **Nosite osobnu zaštitnu opremu i uvijek nosite zaštitne naočale.** Nošenje osobne zaštitne opreme, kao što je maska za prašinu, sigurnosna obuća koja ne klize, zaštitna kaciga ili štitičnik za sluh, ovisno od vrste i primjene električnog alata, smanjuje opasnost od ozljeda.
- ▶ **Izbjegavajte nehotično puštanje u rad. Prije nego što ćete utaknuti utikač u utičnicu i/ili staviti aku-bateriju, provjerite je li električni alat isključen.** Ako kod nošenja električnog alata imate prst na prekidaču ili se uključeni uređaj priključi na električno napajanje, to može dovesti do nezgoda.
- ▶ **Prije uključivanja električnog alata uklonite alate za podešavanje ili vijčani ključ.** Alat ili ključ koji se nalazi u rotirajućem dijelu uređaja može dovesti do nezgoda.
- ▶ **Izbjegavajte neobičajene položaje tijela. Zaustavite sigurni stabilan položaj tijela i u svakom trenutku održavajte ravnotežu.** Na taj način možete električni alat bolje kontrolirati u neočekivanim situacijama.
- ▶ **Nosite prikladnu odjeću. Ne nosite široku odjeću ili nakit. Kosu, odjeću i rukavice držite dalje od pomičnih dijelova.** Nepričvršćenu odjeću, dugu kosu ili nakit mogu zahvatiti pomični dijelovi.
- ▶ **Ako se mogu montirati naprave za usisavanje i hvatanje prašine, provjerite da li su iste priključene i da li se mogu ispravno koristiti.** Primjena naprave za usisavanje može smanjiti ugroženost od prašine.

## BRIZLJIVA UPORABA I OPHODENJE S ELEKTRIČNIM ALATIMA

- ▶ **Ne preopterećujte uređaj. Za vaš rad koristite za to predviđeni električni alat.** S odgovarajućim električnim alatom radit ćete bolje i sigurnije u navedenom području učinka.
- ▶ **Ne koristite električni alat čiji je prekidač neispravan.** Električni alat koji se više ne može uključivati i isključivati opasan je i mora se popraviti.
- ▶ **Izvučite utikač iz mrežne utičnice i/ili izvadite aku-bateriju prije podešavanja uređaja, zamjene pribora ili odlaganja uređaja.** Ovim mjerama opreza izbjeci će se nehotično pokretanje električnog alata.
- ▶ **Električni alat koji ne koristite spremite izvan doseg djece. Ne dopustite rad s uređajem osobama koje nisu s njim upoznate ili koje nisu pročitale ove upute.** Električni alati su opasni ako s njima rade neiskusne osobe.
- ▶ **Održavajte električni alat s pažnjom. Kontrolirajte da li pomični dijelovi uređaja besprijekorno rade i da nisu zaglavljani, da li su dijelovi polomljeni ili tako oštećeni da se ne može osigurati funkcija električnog alata. Prije primjene ove oštećene dijelove treba popraviti.** Mnoge nezgode imaju svoj uzrok u slabo održanim električnim alatima.
- ▶ **Rezne alate održavajte oštrim i čistim.** Pažljivo održavani rezni alati s oštrim oštricama manje će se zaglaviti i lakše se s njima radi.
- ▶ **Električni alat, pribor, radne alate, itd. koristite prema ovim uputama i na način kako je to propisano za poseban tip uređaja. Kod toga uzmite u**

**obzir radne uvjete i izvođene radove.** Uporaba električnih alata za druge primjene nego što je to predviđeno, može dovesti do opasnih situacija.

## SERVISIRANJE

**Popravak vašeg električnog alata prepustite samo kvalificiranom stručnom osoblju ovlaštenog servisa i samo s originalnim rezervnim dijelovima.** Na taj će se način osigurati da ostane sačuvana sigurnost uređaja.

## UPUTE ZA SIGURNOST ZA ČEKIĆE

- ▶ **Nosite štitičnike za sluh.** Djelovanje buke može dovesti do gubitka sluha.
- ▶ **Koristite pomoćne ručke ako su isporučene s električnim alatom.** Gubitak kontrole nad električnim alatom može prouzročiti ozljede.
- ▶ **Kada radite na mjestima gdje bi svrdlo moglo oštetiti skrivene električne kablove ili vlastiti priključni kabel, električni alat držite na izoliranim površinama zahvata.** Kontakt s električnim vodom pod naponom mogao bi staviti pod napon metalne dijelove uređaja i prouzročiti strujni udar.
- ▶ **Nosite masku za zaštitu od prašine.** Nemojte udisati štetnu prašinu koja nastaje uslijed bušenja ili izdubljivanja. Prašina može ugroziti vaše zdravlje i zdravlje prisutnih osoba.
- ▶ **Pod uobičajenim uvjetima rada, stroj će proizvoditi vibracije uslijed kojih se vijci i matice mogu olabaviti i uzrokovati kvarove ili nezgode. Prije rada ih pažljivo provjerite jesu li pričvršćeni.**
- ▶ **Kod hladnijih vremenskih uvjeta ili nakon dužeg perioda bez korištenja, neka alat nekoliko minuta radi bez opterećenja kako bi se zagrijalo mazivo jer će u suprotnom biti teže ostvariti udarnu funkciju.**
- ▶ **Zauzmite stabilan položaj i provjerite da se nitko ne nalazi ispod vas prilikom korištenja na povišenom položaju.**
- ▶ **Alat držite čvrsto i s dvije ruke.**
- ▶ **Ne dodirujte pomične dijelove.**
- ▶ **Ne ostavljajte alat uključenim bez nadzora, koristite alat samo dok ga držite u ruci.**
- ▶ **Ne usmjeravajte alat prema drugim osobama jer može doći do izlijetanja svrdla iz kućišta.**
- ▶ **Ne dodirujte nastavak ILI DIJELOVE BLIZU NASTAVKA neposredno nakon rada jer mogu biti iznimno vrući i nanijeti vam opekline.**
- ▶ **Ako dođe do oštećenja ili neobičajenog ponašanja, smjesta prekinite s radom, isključite alat iz struje i obratite se ovlaštenom servisnom centru radi pregleda i popravka.**
- ▶ **Zamjena dijelova:** Ovlašteni servisni centri koriste samo originalne dijelove za zamjenu.
- ▶ **Poseban pozor na napon:** Prije priključivanja električnog alata, uvjerite se da se nazivni napon alata podudara s naponom mreže jer u suprotnom može doći do oštećenja alata i ozljede.
- ▶ **Ne brišite plastične dijelove otapalima:** Na ovoj vrsti kemijskog materijala nije dozvoljeno korištenje otapala poput benzina, razrjeđivača, alkohola itd. već se preporučuje korištenje vode ili sapuna!
- ▶ **U slučaju oštećenja, zamjenu utikača ili kabela napajanja obavite će proizvođač alata ili ovlaštena servisna organizacija**
- ▶ **Ako je potrebna zamjena kabela napajanja, obavite će**

je proizvođač ili ovlašten agent kako ne bi došlo do ugrožavanja sigurnosti.

- ▶ **Kada radite na mjestima gdje bi svrdlo moglo oštetiti skrivene električne kablove ili vlastiti priključni kabel, električni alat držite na izoliranim površinama zahvata.** Kontakt s električnim vodom pod naponom mogao bi staviti pod napon metalne dijelove uređaja i prouzročiti strujni udar.
- ▶ **Primijenite prikladan uređaj za traženje kako bi se pronašli skriveni opskrbeni vodovi ili za tražite pomoć lokalnog distributera.** Kontakt s električnim vodovima može dovesti do požara i električnog udara. Oštećenje plinske cijevi može dovesti do eksplozije. Probijanje vodovodne cijevi uzrokuje materijalne štete ili može prouzročiti električni udar.

## ZAŠTITA OD VIBRACIJA

Ovaj uređaj tijekom uporabe vibrira. Opetovana ili dugovremena izloženost vibracijama može uzrokovati privremenu ili trajnu tjelesnu ozljedu, osobito na dlanovima, rukama i ramenima.

### KAKO BISTE SMANJILI OPASNOST OD OZLJE-DA POVEZANIH S VIBRACIJAMA:

- Prvo se podvrgnite liječničkom pregledu te redovitim liječničkim kontrolama, kako biste mogli biti sigurni da vaši zdravstveni problemi nisu uzrokovani i da se ne pogoršavaju zbog upotrebe uređaja. Trudnice te osobe sa slabom cirkulacijom u rukama, prethodnim ozljedama ruku, poremećajima živčanog sustava, dijabetesom ili Raynaudovom bolesti ne bi smjele koristiti ovaj uređaj. Ako osjećate bilo kakav simptom povezan s vibracijama (kao trnce, ukočenost i bijele ili plave prste) potražite liječničku pomoć što je prije moguće.
- Ako je moguće, koristite uređaj s najnižom razinom vibracija.
- Pri upotrebi uređaja na dnevnoj bazi, imajte intervale kada niste izloženi vibracijama.
- Ručice uređaja ne pritisakajte prejako (neka pritisak bude takav da omogućava sigurnu kontrolu uređaja). Dopustite uređaju da obavlja posao.

## SPAJANJE NA ELEKTRIČNU MREŽU

Uvjerite se da je napon električne mreže na koju želite spojiti uređaj istovjetan naponu navedenom na natpisnoj pločici uređaja.

Ovo je uređaj klase II i predviđen je za spajanje na električnu mrežu koja odgovara podacima na natpisnoj pločici i koja je kompatibilna s utičnicom. Ako vam je potreban produžni kabel, koristite odobreni kabel koji je kompatibilan s ovim uređajem. Pridržavajte se uputstva koje ste dobili uz produžni kabel. Dvostruka izolacija: Ovaj proizvod ne zahtjeva spojnicu za uzemljenje zato što je na osnovnu izolaciju primijenjena dodatna izolacija radi zaštite od električnog udara u slučaju kvara osnovne izolacije.

## UPUTE ZA UPOTREBU PRODUŽNOG KABELA

- ▶ Uvjerite se da je Vaš produžni kabel u dobrom stanju. Kada koristite produžni kabel, uvjerite se da je dovoljno snažan da podnese struju koju zahtijeva vaš uređaj. Nedovoljno velik kabel će uzrokovati pad mrežnog napona koji će rezultirati gubitkom snage i pregrijavanjem.

- ▶ Oštećeni kabel uvijek zamijenite novim ili ga prije ponovne uporabe odnesite na popravak kvalificiranoj osobi
- ▶ Zaštitite svoj produžni kabel od oštih predmeta, prekomjerne topline i mokre okoline/vlage.
- ▶ Za svoje aparate koristite zasebni strujni krug. Taj krug treba biti osiguran odgovarajućim tromim osiguračem. Prije uključivanja uređaja u strujnu mrežu, uvjerite se da je prekidač napajanja u položaju OFF te da je napon električne mreže istovjetan naponu navedenom na natpisnoj pločici uređaja. Rad na nižem naponu oštetit će uređaj.

## SPECIFIKACIJE PROIZVODA

### UPORABA ZA ODREĐENU NAMJENU

Uređaj je predviđen za radove s dljetom na betonu, opeci, kamenu i asfaltu, kao i sa odgovarajućim priborom i za utiskivanje i brtvljenje.

### TEHNIČKI PODACI

Br. art.	43 226	
Model	DH 5MX PRO	
Nazivni napon	V	230
	Hz	50
Nazivna snaga	W	1.200
Držać alata Ø	mm	18
Broj udaraca	min <sup>-1</sup>	3.100
Udarana snaga	J	14
Vrsta stezne glave	SDS-MAX	
Težina	kg	5,6

### Vrijednosti emisije buke određene u skladu s EN 60745-1

Karakteristična razina buke uređaja određena je prema A-vrednovanoj ljestvici i iznosi:

Razina zvučnog tlaka	dB(A)	85,60
Razina zvučne Snage	dB(A)	99,68
Nesigurnost K	dB	3

### Ukupne vrijednosti vibracija ah (zbroj vektora tri pravca) i nesigurnost K su određeni prema EN 60745-1

#### Razina vibracije:

a <sub>h,HD</sub>	m/s <sup>2</sup>	13,125
K	m/s <sup>2</sup>	1,5

## IDENTIFIKACIJA

1. Futrola
2. Gumb za zaključavanje
3. Sklopka za uključivanje/isključivanje
4. Ručka
5. Poklopac spremnika za ulje

6. Bočna ručka
7. Poklopac ventilatora

## PRIJE KORIŠTENJA

- 1. Izvor napajanja:** Pobrinite se da korišteni izvor napajanja bude u skladu s energetske zahtjevima navedenima na nazivnoj pločici udarnog čekića.
- 2. Sklopka napajanja:** Pobrinite se da sklopka napajanja bude u položaju OFF (isključeno). Ako je utikač priključen u utičnicu napajanja dok je sklopka postavljena u položaj ON (uključeno), udarni čekić će se trenutno uključiti što može uzrokovati ozbiljnu nezgodu!
- 3. Produžni kabel:** Ako je radno područje predaleko od izvora napajanja, upotrijebite produžni kabel odgovarajuće debljine i nazivnog kapaciteta. Produžni kabel treba biti kratak ali praktičan.

## RUKOVANJE

**Uključivanje:** Pritisnite sklopku za uključivanje/isključivanje.

**Isključivanje:** Otpustite sklopku za uključivanje/isključivanje.

Pritisnuto sklopku za uključivanje/isključivanje možete zaključati tako da pritisnete gumb za zaključavanje. Za isključivanje električnog alata, kratko pritisnite sklopku za uključivanje/isključivanje i zatim ju otpustite. Primjenjujte dodatni pritisak na čekić za rušenje tijekom rada. Radna će svojstva biti bolja ako alat propisno pritisnete na radnu površinu.

**Napomena:** Električni alat ponekad neće započeti s udarnim taktom čak i ako se motor okreće zbog pregustog ulja unutar alata. Ako koristite alat pri niskim temperaturama ili nakon dužeg perioda neaktivnosti, pričekajte više od 5 minuta kako bi se udarni čekić zagrijao.

## POSTAVLJANJE ALATNIH NASTAVAKA (A)

**UPOZORENJE: Iskopčajte utikač iz električne mreže prije podešavanja ili čišćenja alata.**

### Umetanje

Očistite i mašču lagano podmažite usadnik alata. Pritisnite futrolu prema natrag i umetnite alat. Puvucite svrdlo za bušenje kako biste provjerili da je pričvršćeno.

### Uklanjanje

Pritisnite futrolu prema natrag i izvadite alat.

**OPREZ: Alatni nastavak može se zagrijati tijekom korištenja. Postoji rizik od opekline za šake. Nosite zaštitne rukavice dok mijenjate alatne nastavke.**

## PROMJENA POLOŽAJA DLIJETA (VARIO-LOCK)

Dlijeto se može postaviti u 12 položaja. Na taj se način može ostvariti optimalni radni položaj za svaku primjenu.

## OPREMA ZA UBLAŽIVANJE UDARA

Alat je opremljen upravljačkim sustavom protiv vibracija koji drastično smanjuje vibracije. AVC je dizaj-

niran za smanjenje vibracija koje se inače prenose na korisnika. Takve vibracije uzrokuju umor, nezgode, ozljede zbog učestalog naprezanja (RSI) itd.

## ODRŽAVANJE I PREGLED

**UPOZORENJE: Iskopčajte utikač iz električne mreže prije podešavanja ili čišćenja alata.**

### 1. Pregledavanje udarnog čekića

Korištenje tupih nastavaka, probijača, sjekača itd. može prouzročiti neispravan rad motora i smanjenje učinkovitosti. Kada se pribor ošteti, zamijenite ga novim.

### 2. Pregledavanje vijaka za montažu

Redovito pregledavajte sve vijke za montažu i provjerite da su propisno pritegnuti. Svaki otpušteni vijak treba se odmah zategnuti. Ako se to ne učini, može doći do ozbiljne opasnosti.

### 3. Pregledavanje stezne glave svrdla

Stezna glava se može olabaviti uslijed prekomjernog korištenja. Provjerite je li usadnik nastavka dobro pričvršćen i ako pronađete znakove istrošenosti ili oštećenja, obratite se ovlaštenom servisnom osoblju za održavanje.

### 4. Održavanje motora

Motor je glavni dio stroja, izbjegnite oštećenja i ne dozvolite prodor vode i ulja u namote.

### 5. Čišćenje

Za čišćenje plastike nikada nemojte koristiti alkalna sredstva za čišćenje kao što su: benzin, ugljikov tetraklorid, otapala za čišćenje koja sadrže klor, amonijak i sredstva za čišćenje na bazi amonijaka. Nijedno od ovih sredstava nemojte koristiti za čišćenje uređaja. Održavajte uređaj tako da uvijek bude čist. Za čišćenje kućišta koristite samo vlažnu krpu. Ne koristite nikakva otapala.

**OPREZ:** Za čišćenje plastičnih dijelova ovog uređaja nemojte koristiti sredstva za čišćenje. Preporučuju se blagi deterdžent i vlažna krpa. Voda nikako ne smije doći u dodir s uređajem.

## ZAŠTITA OKOLIŠA

Umjesto odlaganja na otpad sirovine reciklirajte. Uređaj, dijelove i ambalažu treba razvrstati za recikliranje neškodljivo po okoliš. Ovaj priručnik je tiskan na papiru izbijeljenom bez klora. Plastični dijelovi nose reciklažne oznake.

## JAMSTVO

Jamčimo za proizvode u skladu s važećim odredbama (uz potvrdu kupnje u obliku računa ili potvrde o dostavi). Oštećenja koja se mogu pripisati normalnom habanju i trošenju, preopterećenju ili nepravilnom rukovanju isključena su iz ovog jamstva. U slučaju reklamacije, u potpunosti sastavljen uređaj pošaljite svom prodavatelju ili ovlaštenom servisu za električne alate.

## ROMÂNĂ

### INDICAȚII GENERALE DE AVERTIZARE PENTRU SCULE ELECTRICE

**Citiți toate indicațiile de avertizare și instrucțiunile.** Nerespectarea indicațiilor de avertizare și a instrucțiunilor poate provoca electrocutare, incendii și/sau răniri grave. **Păstrați toate indicațiile de avertizare și instrucțiunile în vederea utilizărilor viitoare.** Termenul de „sculă electrică” folosit în indicațiile de avertizare se referă la sculele electrice alimentate de la rețea (cu cablu de alimentare) și la sculele electrice cu acumulator (fără cablu de alimentare).

#### SIGURANȚA LA LOCUL DE MUNCĂ

- ▶ **Mențineți-vă sectorul de lucru curat și bine iluminat.** Dezordinea sau sectoarele de lucru neluminate pot duce la accidente.
- ▶ **Nu lucrați cu scula electrică în mediu cu pericol de explozie, în care există lichide, gaze sau pulberi inflamabile.** Sculele electrice generează scântei care pot aprinde praful sau vaporii.
- ▶ **Nu permiteți accesul copiilor și al altor persoane în timpul utilizării sculei electrice.** Dacă vă este distrasă atenția puteți pierde controlul asupra mașinii.

#### SIGURANȚĂ ELECTRICĂ

- ▶ **Ștecherul sculei electrice trebuie să fie potrivit prizei electrice.** Nu este în nici un caz permisă modificarea ștecherului. Nu folosiți fișe adaptoare la sculele electrice legate la pământ de protecție. Ștecherule nemodificate și prizele corespunzătoare diminuează riscul de electrocutare.
- ▶ **Evitați contactul corporal cu suprafețe legate la pământ ca țevi, instalații de încălzire, sobe și frigider.** Există un risc crescut de electrocutare atunci când corpul vă este legat la pământ.
- ▶ **Feriți mașina de ploaie sau umezeală.** Pătrunderea apei într-o sculă electrică mărește riscul de electrocutare.
- ▶ **Nu schimbați destinația cablului folosindu-l pentru transportarea sau suspendarea sculei electrice ori pentru a trage ștecherul afară din priză.** Feriți cablul de căldură, ulei, muchii ascuțite sau componente aflate în mișcare. Cablurile deteriorate sau încurcate măresc riscul de electrocutare.
- ▶ **Atunci când lucrați cu o sculă electrică în aer liber, folosiți numai cabluri prelungitoare adecvate și pentru mediul exterior.** Folosirea unui cablu prelungitor adecvat pentru mediul exterior diminuează riscul de electrocutare.
- ▶ **Atunci când nu poate fi evitată utilizarea sculei electrice în mediu umed, folosiți un întrerupător automat de protecție împotriva tensiunilor periculoase.** Întrebuințarea unui întrerupător automat de protecție împotriva tensiunilor periculoase reduce riscul de electrocutare.

#### SIGURANȚA PERSOANELOR

- ▶ **Fiți atenți, aveți grijă de ceea ce faceți și procedați rațional atunci când lucrați cu o sculă electrică.** Nu folosiți scula electrică atunci când sunteți obosiți sau vă aflați sub influența drogurilor, a alcoolului sau a medicamentelor. Un moment de neatenție în

timpul utilizării mașinii poate duce la răniri grave.

- ▶ **Purtați echipament personal de protecție și întotdeauna ochelari de protecție.** Purtarea echipamentului personal de protecție, ca masca pentru praf, încălțăminte de siguranță antiderapantă, casca de protecție sau protecția auditivă, în funcție de tipul și utilizarea sculei electrice, diminuează riscul rănilor.
- ▶ **Evitați o punere în funcțiune involuntară. Înainte de a introduce ștecherul în priză și/sau de a introduce acumulatorul în scula electrică, de a o ridica sau de a o transporta, asigurați-vă că aceasta este oprită.** Dacă atunci când transportați scula electrică țineți degetul pe întrerupător sau dacă porniți scula electrică înainte de a o racorda la rețeaua de curent, puteți provoca accidente.
- ▶ **Înainte de pornirea sculei electrice îndepărtați dispozitivele de reglare sau cheile fixe din aceasta.** Un dispozitiv sau o cheie lăsată într-o componentă de mașină care se rotește poate duce la răniri.
- ▶ **Evitați o ținută corporală nefirească. Adoptați o poziție stabilă și mențineți-vă întotdeauna echilibrul.** Astfel veți putea controla mai bine mașina în situații neașteptate.
- ▶ **Purtați îmbrăcăminte adecvată. Nu purtați îmbrăcăminte largă sau podoabe.** Feriți părul, îmbrăcăminte și mânușile de piesele aflate în mișcare. Îmbrăcăminte largă, părul lung sau podoabele pot fi prinse în piesele aflate în mișcare.
- ▶ **Dacă pot fi montate echipamente de aspirare și colectare a prafului, asigurați-vă că acestea sunt racordate și folosite în mod corect.** Folosirea unei instalații de aspirare a prafului poate duce la reducerea poluării cu praf.

#### UTILIZAREA ȘI MANEVRAREA ATENTĂ A SCULELOR ELECTRICE

- ▶ **Nu suprasolicitați mașina. Folosiți pentru executarea lucrării dv. scula electrică destinată aceluia scop.** Cu scula electrică potrivită lucrați mai bine și mai sigur în domeniul de putere indicat.
- ▶ **Nu folosiți scula electrică dacă aceasta are întrerupătorul defect.** O sculă electrică, care nu mai poate fi pornită sau oprită, este periculoasă și trebuie reparată.
- ▶ **Scoateți ștecherul afară din priză și/sau îndepărtați acumulatorul, înainte de a executa reglaje, a schimba accesorii sau de a pune mașina la o parte.** Această măsură de prevenire împiedică pornirea involuntară a sculei electrice.
- ▶ **Păstrați sculele electrice nefolosite la loc inaccesibil copiilor. Nu lăsați să lucreze cu mașina persoane care nu sunt familiarizate cu aceasta sau care nu au citit aceste instrucțiuni.** Sculele electrice devin periculoase atunci când sunt folosite de persoane lipsite de experiență.
- ▶ **Întrețineți-vă scula electrică cu grijă. Controlați dacă componentele mobile ale sculei electrice funcționează impecabil și dacă nu se blochează, sau dacă există piese rupte sau deteriorate astfel încât să afecteze funcționarea sculei electrice.** Înainte de utilizare dați la reparat piesele deteriorate. Cauza multor accidente a fost întreținerea necorespunzătoare a sculelor electrice.
- ▶ **Mențineți bine ascuțite și curate dispozitivele de tăiere.** Dispozitivele de tăiere întreținute cu



grijă, cu tășuri ascuțite se înțepenesc în mai mică măsură și pot fi conduse mai ușor.

- ▶ **Folosiiți scula electrică, accesoriile, dispozitivele de lucru etc. conform prezentelor instrucțiuni. Țineți cont de condițiile de lucru și de activitatea care trebuie desfășurată.** Folosirea sculelor electrice în alt scop decât pentru utilizările prevăzute, poate duce la situații periculoase.

#### SERVICE

- ▶ **Încredințați scula electrică pentru reparare numai personalului de specialitate, calificat în acest scop, repararea făcându-se numai cu piese de schimb originale.** Astfel veți fi siguri că este menținută siguranța mașinii.

#### INSTRUCIUNI DE SIGURANȚĂ PENTRU CIOCANE

- ▶ **Purtați aparat de protecție auditivă.** Zgomotul poate provoca pierderea auzului.
- ▶ **Folosiiți mânerul suplimentar, dacă acestea sunt cuprinse în setul de livrare al sculei electrice.** Pierderea controlului poate duce la vătămări corporale.
- ▶ **Prindeți scula electrică de suprafețele de prindere izolate atunci când executați operații în cursul cărora accesoriul poate atinge conductorii ascunși sau propriul cordon de alimentare.** Contactul cu un cablu aflat sub tensiune poate pune sub tensiune și componentele metalice ale sculei electrice și duce la electrocutare.
- ▶ **Purtați o mască împotriva prafului.** Nu inhalați praful dăunător generat de operațiunea de perforare sau de dăltuire. Praful poate pune în pericol starea de sănătate a dvs. și a persoanelor care ar putea fi prin preajmă.
- ▶ În condiții de funcționare normală, echipamentul este conceput să genereze vibrații, șuruburile și bolțurile putând fi slăbite, provocând avarierea și accidente. Verificați, cu grijă, că acestea sunt strânse, înainte de punerea în funcțiune.
- ▶ La temperaturi scăzute sau după o perioadă lungă de neutilizare a unelei, vă rugăm să puneți în funcțiune unealta fără sarcină câteva minute, pentru a încălzi unsoarea din interiorul acestuia, în caz contrar funcția de baterie va fi dificil de obținut.
- ▶ Asigurați-vă că aveți stabilitate și că nu se află nimeni sub dvs. atunci când utilizați unealta într-o poziție la înălțime.
- ▶ Țineți unealta în mod ferm, cu ambele mâini.
- ▶ Nu atingeți nicio piesă mobilă.
- ▶ Nu lăsați unealta să funcționează în mod autonom, utilizați unealta doar ținând-o în mână.
- ▶ Nu îndreptați unealta către nimeni, întrucât burghiul ar putea zbura.
- ▶ Nu atingeți burghiul SAU PIESELE APROPIATE BURGIULUI imediat după funcționarea, întrucât acesta ar putea fi extrem de fierbinte și v-ar putea arde pielea.
- ▶ În cazul în care are loc orice deteriorare sau anomalie, vă rugăm să opriți imediat utilizarea și să deconectați aparatul, solicitând un centru de service autorizat să îl verifice și să îl repare.
- ▶ **Înlocuirea pieselor:** Doar piese originale pot fi utilizate pentru înlocuire de către centrul de service autorizat.
- ▶ **Atenție specială la tensiune:** Înainte de a conecta

unealta electrică, vă rugăm să vă asigurați că tensiunea nominală a unelei se potrivește cu sursa de alimentare, în caz contrar unealta electrică poate fi deteriorată și poate provoca vătămări.

- ▶ **Nu ștergeți componentele din plastic cu solvenți:** Solvenții, cum ar fi benzina, diluantul, alcoolul etc. și astfel de tipuri de materiale chimice nu sunt permise a fi utilizate; se recomandă apa sau săpunul!
- ▶ În caz de deteriorări, înlocuirea prizei sau a cablului de alimentare se va efectua întotdeauna de către producătorul aparatului sau de către organizația de service a acestuia.
- ▶ În cazul în care este necesară înlocuirea cablului de alimentare, aceasta trebuie efectuată de către producător sau de reprezentantul acestuia pentru a evita apariția pericolelor la adresa siguranței.
- ▶ **Prindeți scula electrică de suprafețele de prindere izolate atunci când executați operații în cursul cărora accesoriul poate atinge conductorii ascunși sau propriul cordon de alimentare.** Contactul cu un cablu aflat sub tensiune poate pune sub tensiune și componentele metalice ale sculei electrice și duce la electrocutare.
- ▶ **Folosiiți detectoare adecvate pentru a localiza conducte de alimentare ascunse sau adresați-vă în acest scop regiei locale furnizare de utilități.** Contactul cu conductorii electrici poate duce la incendiu și electrocutare. Deteriorarea unei conducte de gaz poate provoca explozii. Spargerea unei conducte de apă cauzează pagube materiale sau poate duce la electrocutare.

#### SIGURANȚA LA VIBRAȚII

Echipamentul vibrează în timpul funcționării. Expunerea la vibrații repetată sau pe termen lung poate cauza vătămări fizice temporare sau permanente, mai ales la mâini, brațe și umeri.

#### PETRU REDUCEREA RISCULUI VĂTĂMĂRILOR ASOCIATE VIBRAȚIILOR:

- Mai întâi apelați la examinarea de către un doctor și apoi mergeți la controale medicale regulate pentru a vă asigura că problemele medicale nu sunt cauzate sau agravate de utilizarea echipamentului. Femeile gravide sau persoanele cu probleme de circulație la mâini, cu răni anterioare, tulburări ale sistemului nervos, diabet sau boala Reynaud nu ar trebui să utilizeze acest echipament. Dacă prezentați simptome aferente vibrațiilor (cum ar fi furnicături, amorțeală și degete albe sau albastre), apelați la sfatul medicului cât mai curând posibil.
- Acolo unde este posibil, utilizați echipamente cu vibrații scăzute.
- În fiecare zi de lucru faceți pauze în care să nu simțiți nicio vibrație.
- Țineți echipamentul cât mai ferm posibil (păstrând un control singur asupra acestuia). Lăsați echipamentul să opereze.

#### CONECTAREA LA SURSA DE ALIMENTARE

Asigurați-vă că informațiile privind alimentarea de pe plăcuța de identificare a echipamentului sunt compatibile cu alimentarea la care doriți să o conectați. Acest echipament face parte din Clasa II și este proiectat să fie conectat la o sursă de alimentare detaliată pe plăcuța de identificare și



compatibilă cu ștecherul livrat. Dacă este necesar un prelungitor, folosiți un prelungitor compatibil aprobat pentru acest echipament. Urmați toate instrucțiunile livrate cu prelungitorul.

Izolație dublă: Acest produs nu necesită legare la pământ deoarece s-a aplicat izolație suplimentară la izolația de bază pentru a-l proteja de electroșocuri în caz de defectare a izolației de bază.

## INSTRUCȚIUNI PRIVIND UTILIZAREA PRELUNGI-TOARELOR

- ▶ Asigurați-vă că prelungitorul dumneavoastră este în stare bună. La utilizarea unui prelungitor, asigurați-vă că acesta este destul de rezistent să suporte curentul consumat de unealta electrică. Un cablu subdimensionat va determina o cădere a tensiunii, cauzând pierderi de putere și supraîncălzire.
- ▶ Întotdeauna înlocuiți prelungitorul avariât sau trimiteți-l spre a fi reparat de o persoană calificată înainte de a-l utiliza.
- ▶ Protejați prelungitoarele de obiectele ascuțite, căldură excesivă și zone umede/cu igrasie.
- ▶ Utilizați un circuit electric separat pentru uneltele dumneavoastră. Acest circuit trebuie să fie protejată cu o siguranță cu decalaj. Anterior conectării la circuitul de alimentare, asigurați-vă că întrerupătorul se află în poziția OFF (oprit) și tensiunea electrică are aceeași valoare cu cea indicată pe plăcuța de identificare a motorului. Operarea la o tensiune mai scăzută va avaria motorul.

## SPECIFICAȚIILE PRODUSULUI

### UTILIZARE CONFORM DESTINAȚIEI

Mașina este destinată lucrărilor de dăltuire în beton, cărămidă, piatră și asfalt, iar, împreună cu accesoriile corespunzătoare, și introducerii de cuie în pământ și lucrărilor de compactare.

### DATE TEHNICE

<b>Număr de identificare</b>	<b>43 226</b>	
<b>Model</b>	<b>DH 5MX PRO</b>	
Tensiune nominală	V	230
	Hz	50
Putere nominală	W	1.200
Sistem de prindere accesorii Ø	mm	18
Rata de impact	min <sup>-1</sup>	3.100
Energia de impact	J	14
Tip mandrină	SDS-MAX	
Greutate	kg	5,6

### Valorile zgomotului emis au fost determinate conform EN 60745-1

Nivelul de zgomot evaluat A la mașinii este în mod normal de

Nivel presiune sonoră	dB(A)	85,60
Nivel putere sonoră	dB(A)	99,68
Incertitudine K	dB	3

### Valorile totale ale vibrațiilor ah (suma vectorială a trei direcții) și incertitudinea K au fost determinate conform EN 60745-1

#### Nivelul vibrațiilor:

a <sub>h,HD</sub>	m/s <sup>2</sup>	13,125
K	m/s <sup>2</sup>	1,5

## IDENTIFICARE

1. Manșon flex
2. Buton de blocare
3. Comutator On/Off (pornire/oprire)
4. Mâner
5. Capac rezervor de ulei
6. Mâner lateral
7. Capac ventilator

## ÎNAINTE DE UTILIZARE

- 1. Sursa de alimentare:** Asigurați-vă că sursa de alimentare care va fi utilizată este în conformitate cu cerințele de alimentare specificate pe plăcuța de identificare a ciocanului.
- 2. Întrerupător:** Asigurați-vă că întrerupătorul este în poziția OFF (oprit). Dacă priza este conectată la fișa de alimentare în timp ce întrerupătorul este în poziția ON (pornit), ciocanul de demolare va începe să funcționeze imediat, ceea ce poate provoca un accident grav!
- 3. Cablu prelungitor:** Când zona de lucru este la distanță de sursa de alimentare, utilizați un cablu prelungitor cu grosime și capacitate nominală suficiente. Cablul prelungitor trebuie să fie păstrat cât mai scurt posibil.

## FUNCȚIONAREA

**Pornirea:** Apăsăți pe comutatorul on/off (pornire/oprire).

**Oprirea:** Eliberați comutatorul on/off (pornire/oprire).

Puteți bloca comutatorul on/off (pornire/oprire) apăsând butonul de blocare. Pentru a opri unealta electrică, apăsați scurt comutatorul on/off (pornire/oprire) și apoi eliberați-l. Utilizați acest ciocan de demolare prin exercitarea unei presiuni suplimentare. Performanța va fi mai bună dacă acesta este apăsat în mod corespunzător contra suprafeței de lucru.

**Notă:** Uneori, unealta electrică nu începe cursa de lovire chiar dacă motorul se rotește, deoarece uleiul din interior s-a îngroșat. Dacă unealta electrică este utilizată la o temperatură scăzută sau dacă este folosită după un timp îndelungat de inactivitate, acest ciocan de demolare va trebui menținut

În funcțiune aproximativ 5 minute pentru a se încălzi.

## MONTAREA BURGHIELOR UNELTEI (A)

**AVERTISMENT: Scoateți ștecherul din priză înainte de a regla sau de a curăța unealta.**

### Introducere

Curățați și lubrifiați ușor mânerul uneltei. Apăsăți Manșonul Flex înapoi și introduceți unealta. Trageți de capătul burghiului pentru a vă asigura că este blocat complet.

### Înlăturare

Apăsăți Manșonul flex înapoi și înlăturați unealta.

**ATENȚIE: Unealta care se introduce se poate încălzi în timpul utilizării. Există un risc de arsură la nivelul mâinilor. Purtați mănuși de protecție atunci când înlocuiți uneltele care se introduc.**

## SCHIMBAREA POZIȚIEI DE DĂLTUIRE (BLOCARE VARIABILĂ)

Dalta poate fi blocată în 12 poziții. În acest mod, poziția optimă de lucru poate fi setată pentru fiecare aplicație.

## ECHIPAMENT DE ABSORBȚIE A ȘOCURILOR

Unealta este dotată cu un Sistem de control anti-vibrații, care reduce în mod considerabil vibrațiile. Sistemul CAV este proiectat pentru a reduce vibrațiile transmise în mod normal operatorului. Aceste vibrații induc oboseală, accidente și leziuni pe termen lung (RSI - leziune de stres repetitiv) etc.

## ÎNTREȚINERE ȘI INSPECȚIE

**AVERTISMENT: Scoateți ștecherul din priză înainte de a regla sau de a curăța unealta.**

### 1. Inspecția ciocanului de demolare

Utilizarea unui accesoriu toxic, cum ar fi un vârf de burghiu, element de tăiere etc., va cauza funcționarea defectuoasă a motorului și deteriorarea eficienței. Înlocuiți accesoriul cu unul nou atunci când acesta se degradează.

### 2. Verificarea șuruburilor de montare

Verificați în mod periodic toate șuruburile de montare și asigurați-vă că acestea sunt strânse în mod corespunzător. Orice șurub slăbit trebuie strâns imediat. Nerespectarea acestei instrucțiuni poate provoca un pericol grav.

### 3. Verificarea elementului de reținere a burghiului

Elementul de reținere se poate slăbi ca urmare a unei utilizări excesive. Asigurați-vă că poziția mânerului burghiului este menținută în mod securizat, iar dacă se constată orice semn de uzură sau deteriorare, solicitați personalului de service autorizat o intervenție de întreținere.

### 4. Întreținerea motorului

Motorul este inima aparatului, așadar vă rugăm să evitați orice deteriorare a bobinajului sau

udarea acestuia cu apă sau ulei.

## 5. Curățenie

Nu folosiți niciodată agenți caustici pentru a curăța componentele din plastic. Cum ar fi: benzină, tetraclorură de carbon, solvenți de curățare pe bază de clor, amoniac și detergenți pentru uz casnic care conțin amoniac. Nu folosiți niciuna dintre aceste substanțe pentru a curăța aparatul. Păstrați aparatul curat în orice moment. Curățați carcasa numai cu o cârpă umedă. Nu folosiți niciun tip de solvent!

**ATENȚIE:** Nu utilizați agenți de curățare pentru curățarea componentele din plastic ale echipamentului. Se recomandă un detergent ușor pe o cârpă umedă. Apa nu trebuie să intre niciodată în contact cu echipamentul.

## PROTECȚIA MEDIULUI

Reciclați materiile prime în loc să le eliminați ca deșeură. Aparatul, accesoriile și ambalajul trebuie sortate pentru reciclarea ecologică. Componentele din plastic sunt etichetate pentru reciclarea pe categorii.

## GARANȚIE

Acest produs este garantat în conformitate cu reglementările legale/specifice fiecărei țări, în vigoare la data achiziției de către primul utilizator. Avariile care pot fi atribuite uzurii normale, supraîncălzirii sau manipulării necorespunzătoare vor fi excluse din garanție. În cazul unei revendicări, vă rugăm să trimiteți aparatul, complet asamblat, la distribuitorul dvs. sau la Centrul de service pentru aparate electrice.

## MAGYAR

**ÁLTALÁNOS MUNKAVÉDELMI SZABÁLYOK FIGYELEM!** Olvassa el az alábbi összes utasítást. Az itt felsorolt utasítások elolvásának elmulasztása áramütéshez, tűz keletkezéséhez és/vagy súlyos személyi sérüléshez vezethet.

**Kérjük a későbbi használatra gondosan őrizze meg ezeket az előírásokat.** Az utasításokban említett „elektromos kiskép” kifejezés alatt mindenfajta hálózati áramról működtetett (vezetékes) vagy akkumulátortól működtetett (vezeték nélküli), gépi meghajtású szerszám értendő.

### MUNKAHELYI BIZTONSÁG

- ▶ **Tartsa tisztán és jól megvilágítva a munkaterületet.** A zsúfolt vagy sötét területeken gyakrabban következnek be balesetek.
- ▶ **Ne dolgozzon a berendezéssel olyan robbanásveszélyes környezetben, ahol éghető folyadékok, gázok vagy por vannak.** Az elektromos kéziszerszámok szikrákat keltenek, amelyek a port vagy a gőzöket meggyújtják.
- ▶ **Tartsa távol a gyerekeket és a nézelődőket, ha az elektromos kéziszerszámot használja.** Ha elvonják a figyelmét, elvesztheti az uralmát a berendezés felett.

### ELEKTROMOS BIZTONSÁGI ELŐÍRÁSOK

- ▶ **A készülék csatlakozó dugójának bele kell illeszkednie a dugaszolóaljzatba. A csatlakozó dugót semmilyen módon nem szabad megváltoztatni. Védőföldeléssel ellátott készülékek esetében ne használjon csatlakozó adaptert.** A változtatás nélküli csatlakozó dugók és a megfelelő dugaszoló aljzatok csökkentik az áramütés kockázatát.
- ▶ **Kerülje el a földelt felületekkel való érintkezést, mint például csövek, fűtőtestek, kályhák és hűtőgépek.** Az áramütés veszélye megnövekszik, ha a teste földelve van.
- ▶ **Tartsa távol az elektromos kéziszerszámot az esőtől és a nedvesektől.** Ha víz jut be egy elektromos kéziszerszámba, az megnöveli az áramütés veszélyét.
- ▶ **Ne használja a kábelt a rendeltetésétől eltérő célokra. Sohase vigye vagy húzza az elektromos kéziszerszámot a kábelnél fogva, valamint sose húzza ki a csatlakozót a kábelnél fogva a dugaszoló aljzataból. Tartsa távol a kábelt hőforrásoktól, olajtól, éles sarkoktól és élektől, valamint mozgó gépalkatrészekről.** A megrongálódott vagy csomókkal teli kábel megnöveli az áramütés veszélyét.
- ▶ **Ha egy elektromos kéziszerszámmal a szabadban dolgozik, csak kültéri hosszabbítót használjon.** A kültéri hosszabbítót használata csökkenti az áramütés veszélyét.
- ▶ **Ha nem lehet elkerülni az elektromos kéziszerszám nedves környezetben való használatát, alkalmazzon egy hibaáram-védőkapcsolót.** A hibaáram-védőkapcsoló alkalmazása csökkenti az áramütés kockázatát.

### SZEMÉLYI BIZTONSÁG

- ▶ **Elektromos kisképek működtetése közben mindig legyen éber, figyeljen oda arra, amit csinál, és használja a józan eszét. Ne használjon elektromos kisképeket, ha fáradt, illetve amikor kábítószert, alkoholt vagy gyógyszert hatása alatt áll.** Elektromos kisképek üzemeltetésekor egyetlen pillanatnyi figyelmetlenség is súlyos személyi sérüléshez vezethet.
- ▶ **Használjon védőfelszereléseket. Kisképek használatakor mindig viseljen védőszemüveget.** A megfelelő körülmények között használt védőfelszerelések – úgymint porvédő maszk, csúszásmentes védőlábbeli, kemény védősisak vagy fülvédő – csökkenti a személyi sérülés kockázatát.
- ▶ **Kerülje az elektromos kiskép véletlenszerű beindítását. A hálózathoz történő csatlakoztatás előtt győződjön meg a gép kikapcsolt állapotáról.** Ha újjával a kapcsolón viszi az elektromos kisképet egyik helyről a másikra, vagy a kapcsoló BE állásában csatlakoztatja a hálózati aljzathoz, könnyen balesetet szenvedhet.
- ▶ **Mielőtt bekapcsolná az elektromos kisképet, távolítsa el belőle a beállító és csavar kulcsokat.** Ha egy csavar kulcs valamelyik forgó alkatrészhez erősítve benne marad az elektromos kisképben, az személyi sérüléshez vezethet.
- ▶ **Ne nyújtózzon túl messzire. Mindig ügyeljen arra, hogy szilárd alapon álljon, és megőrizhesse az egyensúlyát.** Ezáltal várható helyzetekben könnyebben uralma alatt tarthatja az elektromos kisképet.
- ▶ **Viseljen megfelelő ruházatot. Nem szabad bő ruhát vagy ékszereket viselni. Ügyeljen arra, hogy a haja, ruházata és kesztyűje ne kerüljön a mozgó alkatrészek közelébe.** A bő ruha, ékszer vagy hosszú haj könnyen beakadhat a mozgó alkatrészek közé.
- ▶ **Ha a gép fel van szerelve porleszívó vagy porleválasztó berendezés csatlakozására szolgáló csöcszonkkal, gondoskodjon ilyen berendezés csatlakoztatásáról és rendeltetészerű használatáról.** Az ilyen eszközök használata mérsékeli a porral kapcsolatos veszélyeket.

### AZ ELEKTROMOS KÉZISZERSZÁMOK GONDOS KEZELÉSE ÉS HASZNÁLATA

- ▶ **Ne erőltesse az elektromos kisképet. Mindig a konkrét alkalmazásnak megfelelő elektromos kisképet válassza.** A rendeltetészerű sebességgel használja és az alkalmazásnak megfelelően kiválasztott elektromos kiskép jobban és biztonságosabban végzi el a munkafeladatot.
- ▶ **Nem szabad használni azt az elektromos kisképet, amelyet a kapcsolója nem képes ki- és bekapcsolni.** A kapcsolójával nem vezérelhető elektromos kiskép használata veszélyes. Az ilyen kisképet meg kell javíttatni.
- ▶ **Mielőtt az elektromos kisképen bármiféle be szabályozást végezne, tartozékokat cserélne benne vagy használaton kívül helyezné, húzza ki a gép csatlakozószinórját a hálózati aljzataból és/vagy vegye ki az akkumulátoregységet a gépből.** Ezek a biztonsági óvintézkedések csökkentik az elektromos kiskép véletlenszerű beindítást.

tásának kockázatát.

- ▶ **A használaton kívüli elektromos kisgépeket tartsa gyermekek számára hozzáférhetetlen helyen, és ne engedje olyan személyeknek használni, akik a gépet vagy ezeket az utasításokat nem ismerik.** Avatatlan kezekben az elektromos kisgépek veszélyesek.
- ▶ **Gondosan tartsa karban az elektromos kisgépeket. Ellenőrizze a mozgó alkatrészek helyzetbeállítását és akadálytalan mozgását; ellenőrizze, hogy nincs-e törött alkatrész; továbbá ellenőrizzen minden olyan körülményt, amely befolyásolhatja az elektromos kisgép működését. Használatbavétel előtt javíttassa meg a sérült elektromos kisgépet.** Az elektromos kisgépek elégtelen karbantartása számos balesetet okoz.
- ▶ **Tartsa a vágásra szolgáló szerszámokat és gépeket megélezve és tisztán.** A megfelelően karbantartott, éles vágóélekkel rendelkező vágóberendezések használatakor kisebb a szerszám elakadásának valószínűsége, és könnyebb irányítani a gépet.
- ▶ **Az elektromos kisgépet, annak tartozékait és szerszámait mindig a jelen utasításokkal összhangban és az adott géptípus rendeltetésének megfelelő módon használja, figyelembe véve a munkavégzési körülményeket és az elvégzendő munkafeladatot is.** Az elektromos kisgép nem rendeltetészerű felhasználása veszélyhelyzetek kialakulását eredményezheti.

## JAVÍTÁS

Elektromos kisgépeit mindig szakemberrel, és kizárólag az eredetivel azonos típusú cseréalkatrészek felhasználásával javíttassa. Ez biztosítja az elektromos kisgépek biztonságos voltának megőrzését.

## KALAPÁCS BIZTONSÁGI SZABÁLYOK

- ▶ **Viseljen fülvédőt.** A zajok halláskárosodást okozhatnak.
- ▶ **Ha van a géphez mellékelve, használjon segédmarkolatot(ka)t.** A kontroll elvesztése sérüléshez vezethet.
- ▶ **A gépet a szigetelt markolatnál fogja, amikor olyan helyen dolgozik vele, ahol a vágórész rejtett vezetékbe vagy a saját zsinórjába ütközhet.** Ha a vágóeszköz áram alatt lévő vezetékkel találkozik, a fém alkatrészek is áram alá kerülhetnek, és a kezelőnek áramütést okozhatnak.
- ▶ **Viseljen pormaszkot.** Ne lélegezzen be a károsító porokat, amik fúrás és vésés közben keletkeznek. A por veszélyeztetheti az ön és a körülállók egészségét.
- ▶ **Normál működés közben a gép rezgést produkál, a csavarok kilazulhatnak, ami üzemzavart és balesetet okozhat.** Ellenőrizze, hogy szorosan vannak-e meghúzva, mielőtt beindítja a gépet.
- ▶ **Hidegben, vagy ha hosszú ideje nem használta a gépet, járassa üresjáraton pár percig, hogy bemelegedjen a belső gépszír, ellenkező esetben nem fog tudni vele kalapálni.**
- ▶ **Álljon stabil helyzetben, és ne engedje, hogy valaki a gép alá álljon, amikor azt magasan használja.**

- ▶ Fogja a gépet szorosan, két kézzel.
- ▶ Ne érintkezzen a mozgó alkatrészekkel.
- ▶ Ne hagyja a gépet magában járni, csak kézben tartva járassa.
- ▶ Ne tartsa senkire irányozva a gépet, mert a bit kirepülhet.
- ▶ Ne érintse közvetlenül működés után a bitet vagy olyan részeket, amik közel vannak hozzá, mert extrém forró lehet, és megégetheti a bőrt.
- ▶ Ha bármilyen károsodás történik a gépben vagy abnormális dolog történik, azonnal hagyja abba a használatát, húzza ki a falból, és kérje hivatalos szakszervízünköt, hogy ellenőrizze és javítsa meg.
- ▶ **Alkatrészcsere:** Csak eredeti alkatrészekre lehet a rosszakat kicserélni, és csak hivatalos szakszervíz által.
- ▶ **Speciális figyelem a feszültségre:** Mielőtt hálózatra köti a gépet, győződjön meg róla, hogy az adattáblán lévő névleges feszültség és a hálózati feszültség egyezik, ellenkező esetben a gép károsodhat és sérülést okozhat.
- ▶ **Ne töröljön műanyag alkatrészt oldószerrel:** Az oldószerek (pl. benzin, hígító, alkohol) és más kémikáliák nem használhatók erre a célra. Víz vagy szappan használata javasolt!
- ▶ Rongálódás esetén a vezeték vagy a konnektor cserejét csak a gyártó vagy a hivatalos szervíz végezheti el.
- ▶ Ha a zsinórt ki kell cserélni, a biztonsági veszélyek elkerülése érdekében a cserét a gyártónak vagy annak ügynökének kell elvégezni.
- ▶ **Vizsgálja át detektorral a munkaterületet, hogy nincs-e ott rejtett közművezeték, és ha kell, kérjen segítséget a közművegtől.** Az elektromos vezetékkel való érintkezés áramütést, a gázvezeték megromlása robbanást, a vízvezeték átvágása anyagi kárt vagy áramütést okozhat.
- ▶ **Amikor a géppel dolgozik, mindig fogja erősen két kézzel, és álljon biztos pozícióban.** Két kézzel jobban lehet irányítani a gépet.

## REZGÉSBIZTONSÁG

Ez a gép rezeg működés közben. Az ismételt és hosszan tartó rezgésnek való kitettség időlegesen vagy krónikusan fizikai sérülést okozhat, különösen a kezeknek, karoknak és vállaknak.

### A REZGÉSÉK ÁLTAL OKOZOTT SÉRÜLÉSEK KOCKÁZATÁNAK CSÖKKENTÉSE:

- Először is vizsgálta meg magát orvossal, majd menjen rendszeresen kontrollra, hogy kiderüljön, okozott-e vagy súlyosbított-e valamilyen problémát a gép használata. Várandós nők és keringési rendellenességgel élők, kézsérültek, idegrendszeri rendellenességgel élők, cukorbetegség és Raynaud-kórbán szenvedők ne használják ezt a gépet. Ha rezgés által kiváltott tüneteket tapasztal (pl. bizsergés, zsibbadás, valamint kék vagy fehér ujjak), azonnal forduljon orvoshoz.
- A gépet használja az elégséges legkisebb rezgés-sel.
- Tartson rezgésmentes szüneteket minden munkanap alatt.
- Fogja a gépet olyan könnyedén, ahogy lehet (de tartsa biztos kézzel!). Hagyja, hogy a gép végezze a munkát.

## ELEKTROMOS HÁLÓZATRA TÖRTÉNŐ CSATLAKOZTATÁS

Győződjön meg róla, hogy a kisép adattábláján olvasható tápfeszültség információ kompatibilis a csatlakoztatni kívánt hálózati feszültséggel.

Ez a készülék II-es osztályozási besorolású, és olyan hálózatra csatlakoztatható, amely megfelel a készülék adattábláján szereplő részletes leírásnak, és kompatibilis a hozzá gyártott csatlakozódugasszal. Ha hosszabbító zsinórra van szükség, használjon hitelesített és kompatibilis hosszabbító zsinórt, ami alkalmas ehhez a készülékhez. Kövesse a hosszabbító zsinórhoz mellékelt útmutató utasításait.

Duplán szigetelt: Ennek a terméknek nem kell földelési kapcsolat, mert kiegészítő szigeteléssel rendelkezik, amely az alapszigetelés hibája esetén is véd az áramütés ellen.

## ÚTMUTATÓ A HOSSZABBÍTÓK HASZNÁLATÁHOZ

- ▶ Győződjön meg róla, hogy a hosszabbító zsinór jó állapotban van. Győződjön meg róla, hogy olyan súlyú hosszabbítót használ, ami képes továbbítani a termék által felvett áramot. Az alumínerezett hosszabbító feszültségesést fog okozni, ami áramvesztésséget és túlmelegedést fog okozni.
- ▶ Mindig cserélje ki a rongálódott hosszabbító zsinórt, vagy javíttassa meg szakavatott személlyel, mielőtt használja.
- ▶ Védje a hosszabbítóját az éles tárgyaktól, túlzott hőtől és nedves helyektől.
- ▶ Használjon elkülönített áramkört a gépéhez. Ezt az áramkört védje megfelelő késleltetéses biztosítékkal. Mielőtt rákapcsolja a motort az áramra, győződjön meg arról, hogy a kapcsoló OFF pozícióban van, és a névleges feszültség azonos a motor adattábláján lévővel. Ha alacsonyabb feszültségen hajtja a motort, az kárt okozhat benne.

## TERMÉKSPECIFIKÁCIÓK

### FELHASZNÁLÁS

A géppel véсни lehet betonba téglába, falba és aszfaltba, valamint csavart behajtani és tömöríteni, amikor a megfelelő alkatrészekkel használja.

MŰSZAKI ADATOK		
Cikkszám	43 226	
Modell	DH 5MX PRO	
Névleges feszültség	V	230
	Hz	50
Névleges teljesítmény	W	1.200
Géptartó Ø	mm	18
Impaktráta	min <sup>-1</sup>	3.100
Impakt energia	J	14
Tokmánytípus		SDS-MAX
Tömeg	kg	5,6

### Hangbocsátási értékek (EN 60745-1 által meghatározva)

Tipikus A-súlyozású zajszintek:

Hangnyomásszint	dB(A)	85,60
Hangteljesítményszint	dB(A)	99,68
K bizonytalanság	dB	3

### Összesített rezgésértékek ah (háromtengelyű vektorösszeg) és K bizonytalanság (EN 60745-1 által meghatározva)

Rezgésszint max:

a <sub>h,HD</sub>	m/s <sup>2</sup>	13,125
K	m/s <sup>2</sup>	1,5

## AZONOSÍTÁS

1. Flex köpeny
2. Zárógomb
3. On/Off kapcsoló
4. Fogantyú
5. Olajtartály fedele
6. Oldalsó fogantyú
7. Ventilátorfedél

## MIELŐTT ELKEZDI HASZNÁLNI

- 1. Áramforrás:** Győződjön meg róla, hogy az áramforrás, amit használ, megfelel a gép adattábláján lévő elektromos követelményeknek.
- 2. Áramkapcsoló:** Győződjön meg róla, hogy az áramkapcsoló OFF pozícióban van. Ha ON pozícióban van, amikor áramra köti a gépet, az azonnal bekapcsol, és súlyos sérüléseket okozhat.
- 3. Hosszabbító zsinór:** Ha a munkaterület távol van az áramforrástól, használjon hosszabbítót, ami megfelelő vastagságú és névleges kapacitású. A hosszabbítót olyan röviden kell tartani, amennyire az megvalósítható.

## MŰKÖDTETÉS

**Bekapcsolás:** Nyomja meg az On/Off kapcsolót.  
**Kikapcsolás:** Engedje el az On/Off kapcsolót.

Lezárhatja a lenyomott on/off kapcsolót a zárógomb lenyomásával. A gép kikapcsolásához röviden nyomja le az on/off kapcsolót, majd engedje el azt. Használja a bontókalapács-vésőgépet extra nyomás kifejtésével. A teljesítmény javulni fog, ha megfelelően nyomja hozzá a munkafelülethez.

**Figyelem:** Néha a gép nem kezd el az ütések, még ha a motor forog is, mert a belül lévő olaj megdermedt. Ha a gépet alacsony hőmérsékleten vagy hosszú szünet után használja, több mint 5 percig járassa üresjáraton, hogy bemelegedjen.

## BITEK BESZERELÉSE (A)

**FIGYELEM:** Húzza ki a gépet a hálózathoz, mielőtt beállítja vagy tisztítja.

### Beszereles

Tisztítsa meg és enyhén zsírozza be a gép szárveget. Nyomja vissza a flex köpenyt és helyezze be

a szerszámbetétet. Húzza meg a fűrészárat, hogy meggyőződhessen róla, hogy teljesen rögzült.

#### **Eltávolítás**

Nyomja vissza a flex köpenyt, és távolítsa el a szerszámbetétet.

**FIGYELEM: A behelyezett szerszámbetét felforrósodhat használat közben. Fennáll a kockázata a kezek megégetésének. Viseljen védőkesztyűt, amikor kicseréli a szerszámbe-téteket.**

### **A VÉSÉSI POZÍCIÓ MEGVÁLTOZTATÁSA (VARIO-LOCK)**

A vésést 12 pozícióban lehet zárni. Így minden alkalmazáshoz az optimális munkapozíciót lehet beállítani.

### **SOKKELNYELŐ FELSZERELÉS**

A gép fel van szerelve egy rezgés elleni vezérlő-rendszerrel, ami drámaian csökkenti a rezgést. A rendszer csökkenti a kezelőre normál esetben átvitt rezgést. Ezek a rezgések fáradtságot, bal-eseteket és hosszú távú sérüléseket okozhatnak.

### **KARBANTARTÁS ÉS ÁTVIZSGÁLÁS**

**FIGYELEM: Húzza ki a gépet a falból, mielőtt beállítja vagy tisztítja.**

#### **1. A bontókalapács-vésőgép megvizsgálása.**

Ha tompa alkatrészt használ, pl. bull pontok, vágórész, az a motor helytelen működését és csökkent hatékonyságát okozhatja. Cserélje ki újra, amikor a régi elromlik.

**2. A felfogató csavarok megvizsgálása.** Rendszeresen vizsgálja meg a felfogató csavarokat és biztosítsa, hogy megfelelően legyenek meghúzva. A laza csavart azonnal meg kell húzni. Ennek elmulasztása súlyos veszélyeket okozhat.

**3. A bittartó megvizsgálása.** A tartó kilazulhat a túlzott használat miatt. Győződjön meg róla, hogy a bitszár biztonságosan van megtartva. Ha bármilyen elhasználódást vagy rongálódást észlel, kérje hivatalos szervizünk karbantartójának közreműködését.

**4. A motor karbantartása.** A motor a gép szíve, óvja a tekercseket a károsodástól, és hogy víz vagy olaj kerüljön bele.

**5. Tisztítás.** Ne használjon maró anyagokat a műanyag alkatrészek tisztításához (pl. benzin, széntetraklorid, klórozott oldószerek, ammónia és háztartási tisztítószerrek, amelyek ammóniát tartalmaznak). Mindig tisztítsa a gépet. A házat csak nedves ruhával tisztítsa. Ne használjon oldószereket! Törlés után szárítsa ki alaposan a gépet.

**FIGYELEM:** Ne használjon tisztítószerket a műanyag alkatrészek tisztítására. Kis mennyiségű enyhe mosószert tegyen nedves ruhára, és azzal tisztítson. A gép soha se érintkezzen vízzel.

### **KÖRNYEZETVÉDELEM**

Hasznosítsa újra a nyersanyagokat, ahelyett, hogy hulladékként kezelné. A gépet, a tartozékokat és a csomagolást szelektíven és környezetbarát módon hasznosítsa újra. A műanyag alkatrészek fel vannak címkézve, hogy kategóriák szerint tudjuk újrahasznosítani.

### **GARANCIA**

Erre a termékre a vásárlás napjától számítva annak az országnak a speciális törvényei szerint jár garancia, ahol a terméket az első vevő vásárolta. A garancia nem terjed ki a normál kopásból és elhasználódásból, a túlterhelésből és a nem rendeltetésszerű használatból eredő károsodásokra. Reklamáció esetén a gépet szétszerelés nélkül küldje el saját márkakereskedőjéhez vagy az elektromos kisgépek szervízközpontjába.

## БЪЛГАРСКИ

### ОБЩИ УКАЗАНИЯ ЗА БЕЗОПАСНА РАБОТА

**ВНИМАНИЕ!** Прочетете внимателно всички указания. Неспазването на приведените по-долу указания може да доведе до токов удар, пожар и/или тежки травми.

**Съхранявайте тези указания на сигурно място.** Използваният по-долу термин «електроинструмент» се отнася до захранвани от електрическа мрежа електроинструменти (със захранващ кабел) и до захранвани от акумулаторна батерия електроинструменти (без захранващ кабел).

### БЕЗОПАСНОСТ НА РАБОТНОТО МЯСТО

- ▶ **Поддържайте работното си място чисто и добре осветено.** Безпорядъкът и недостатъчното осветление могат да спомогнат за възникването на трудова злополука.
- ▶ **Не работете с електроинструмента в среда с повишена опасност от възникване на експлозия, в близост до леснозапалими течности, газове или прахообразни материали.** По време на работа в електроинструментите се отделят искри, които могат да възпламят прахообразни материали или пари.
- ▶ **Дръжте деца и странични лица на безопасно разстояние, докато работите с електроинструмента.** Ако вниманието Ви бъде отклонено, може да загубите контрола над електроинструмента.

### БЕЗОПАСНОСТ ПРИ РАБОТА С ЕЛЕКТРИЧЕСКИ ТОК

- ▶ **Щепселът на електроинструмента трябва да е подходящ за ползвания контакт.** В никакъв случай не се допуска изменение на конструкция на щепсела. Когато работите със занулени електроуреди, не използвайте адаптери за щепсела. Ползването на оригинални щепсели и контакти намалява риска от възникване на токов удар.
- ▶ **Избягвайте допира на тялото Ви до заземени тела, напр. тръби, отоплителни уреди, пещи и хладилници.** Когато тялото Ви е заземено, рискът от възникване на токов удар е по-голям.
- ▶ **Предпазвайте електроинструмента си от дъжд и влага.** Проникването на вода в електроинструмента повишава опасността от токов удар.
- ▶ **Не използвайте захранващия кабел за цели, за които той не е предвиден, напр. за да носите електроинструмента за кабела или да извадите щепсела от контакта.** Предпазвайте кабела от нагриване, омасляване, допир до остри ръбове или до подвижни звена на машини. Повредени или усукани кабели увеличават риска от възникване на токов удар.
- ▶ **Когато работите с електроинструмент навън, използвайте само удължителни кабели, подходящи за работа на открито.** Използването на удължител, предназначен за

работа на открито, намалява риска от възникване на токов удар.

- ▶ **Ако се налага използването на електроинструмента във влажна среда, използвайте предпазен прекъсвач за утечни токове.** Използването на предпазен прекъсвач за утечни токове намалява опасността от възникване на токов удар.

### БЕЗОПАСЕН НАЧИН НА РАБОТА

- ▶ **Бъдете концентрирани, следете внимателно действията си и постъпвайте предпазливо и разумно. Не използвайте електроинструмента, когато сте уморени или под влиянието на наркотични вещества, алкохол или упойващи лекарства.** Един миг разсеяност при работа с електроинструмент може да има за последствие изключително тежки наранявания.
- ▶ **Работете с предпазващо работно облекло и винаги с предпазни очила.** Носенето на подходящи за ползвания електроинструмент и извършваната дейност лични предпазни средства, като дихателна маска, здрави плътнотатворени обувки със стабилен грайфер, защитна каска или шумозаглушители (антифони), намалява риска от възникване на трудова злополука.
- ▶ **Избягвайте опасността от включване на електроинструмента по невнимание. Преди да включите щепсела в захранващата мрежа или да поставите акумулаторната батерия, се уверявайте, че пусковият прекъсвач е в положение «изключено».** Ако, когато носите електроинструмента, дръжите пръста си върху пусковия прекъсвач, или ако подавате захранващо напрежение на електроинструмента, когато е включен, съществува опасност от възникване на трудова злополука.
- ▶ **Преди да включите електроинструмента, се уверявайте, че сте отстранили от него всички помощни инструменти и гаечни ключове.** Помощен инструмент, забравен на въртящо се звено, може да причини травми.
- ▶ **Избягвайте неестествените положения на тялото. Работете в стабилно положение на тялото и във всеки момент поддържайте равновесие.** Така ще можете да контролирате електроинструмента по-добре и побезопасно, ако възникне неочаквана ситуация.
- ▶ **Работете с подходящо облекло. Не работете с широки дрехи или украшения. Дръжте косата си, дрехите и ръкавици на безопасно разстояние от въртящи се звена на електроинструментите.** Широките дрехи, украшенията, дългите коси могат да бъдат захванати и увлечени от въртящи се звена.
- ▶ **Ако е възможно използването на външна аспирационна система, се уверявайте, че тя е включена и функционира изправно.** Използването на аспирационна система намалява рисковете, дължащи се на отделящата се при работа прах.



## ГРИЖЛИВО ОТНОШЕНИЕ КЪМ ЕЛЕКТРОИНСТРУМЕНТИТЕ

- ▶ **Не претоварвайте електроинструмента.** Използвайте електроинструментите само съобразно тяхното предназначение. Ще работите по-добре и по-безопасно, когато използвате подходящия електроинструмент в зададения от производителя диапазон на натоварване.
- ▶ **Не използвайте електроинструмент, чиито пусков прекъсвач е повреден.** Електроинструмент, който не може да бъде изключван и включван по предвидения от производителя начин, е опасен и трябва да бъде ремонтиран.
- ▶ **Преди да промените настройките на електроинструмента, да замените работни инструменти и допълнителни приспособления, както и когато продължително време няма да използвате електроинструмента, изключвайте щепсела от захранващата мрежа и/или изваждайте акумулаторната батерия.** Тази мярка премахва опасността от задействане на електроинструмента по невнимание.
- ▶ **Съхранявайте електроинструментите на места, където не могат да бъдат достигнати от деца.** Не допускайте те да бъдат използвани от лица, които не са запознати с начина на работа с тях и не са прочели тези инструкции. Когато са в ръцете на неопитни потребители, електроинструментите могат да бъдат изключително опасни.
- ▶ **Поддържайте електроинструментите си грижливо.** Проверявайте дали подвижните звена функционират безукорно, дали не заклинват, дали има счупени или повредени детайли, които нарушават или изменят функциите на електроинструмента. Преди да използвате електроинструмента, се погрижете повредените детайли да бъдат ремонтирани. Много от трудовете злополуки се дължат на недобре поддържани електроинструменти и уреди.
- ▶ **Поддържайте режещите инструменти винаги добре заточени и чисти.** Добре поддържаните режещи инструменти с остри ръбове оказват по-малко съпротивление и се водят по-леко.
- ▶ **Използвайте електроинструментите, допълнителните приспособления, работните инструменти и т.н., съобразно инструкциите на производителя.** При това се съобразявайте и с конкретните работни условия и операции, които трябва да изпълните. Използването на електроинструменти за различни от предвидените от производителя приложения повишава опасността от възникване на трудови злополуки.

## ПОДДЪРЖАНЕ

Допускате ремонтът на електроинструментите Ви да се извършва само от квалифицирани специалисти и само с използването на оригинални резервни части. По този начин се гарантира съхраняване на безопасността на електроинструмента.

## УКАЗАНИЯ ЗА БЕЗОПАСНА РАБОТА С КЪРТАЧИ

- ▶ **Работете с шумозаглушители.** Въздействието на шум може да предизвика загуба на слух.
- ▶ **Използвайте спомагателните ръкохватки, ако са включени в окомплектовката на електроинструмента.** При загуба на контрол над електроинструмента може да се стигне до травми.
- ▶ **Когато съществува опасност по време на работата работният инструмент да засегне скрити под повърхността проводници под напрежение или захранващия кабел, захащайте електроинструмента само до изолираните ръкохватки.** При контакт с проводници под напрежение то може да се предаде на металните елементи на електроинструмента и това да предизвика токов удар.
- ▶ **Носете противопрахова маска.** Не вдъшвайте вредните прахове, генерирани при операция на пробиване на отвори или сечене. Прахът може да застраши здравето ви или здравето на наблюдаващите лица.
- ▶ При нормална работа машината е проектирана да произвежда вибрации и винтовете и болтовете могат да се разхлабят, което води до аварии и инциденти. Внимателно проверете дали са затегнати, преди да започнете работата.
- ▶ В студено време или когато не е използван дълго време, оставете инструмента да работи без натоварване няколко минути, за да загрее смазката в него, като в противен случай е трудно да се получи функцията за чук.
- ▶ Уверете се, че стоите стабилно и няма никого под вас, когато използвате инструмента на високо място.
- ▶ Дръжте инструмента здраво с две ръце.
- ▶ Не пипайте движещи се части.
- ▶ Не оставяйте инструмента да работи сам, а го използвайте само когато го държите в ръцете си.
- ▶ Не насочвайте инструмента към никого, защото свредлото може да изскочи.
- ▶ Не докосвайте свредлото ИЛИ ЧАСТИТЕ В БЛИЗОСТ ДО СВРЕДЛОТО веднага след работа, тъй като може да са много горещи и да изгорят кожата ви.
- ▶ Ако възникнат повреди и необичайна работа, спрете употребата на инструмента незабавно, изключете го и помолете упълномощен сервизен център да го провери и поправи.
- ▶ **Замяна на части:** Може да се използват само оригинални части за подмяна от оторизиран сервизен център.
- ▶ **Специално внимание към напрежението:** Преди да свържете електрическия инструмент, се уверете, че номиналното напрежение на инструментата съответства на това на захранването, в противен случай електрическият инструмент може да се повреди и да причини наранявания.
- ▶ **Не забърсвайте пластмасовата част с разтворител:** Не е разрешено да се използват разтворители като бензин, разредител, алкохол и други подобни химически материали. Препоръчва се използването на вода или сапун!
- ▶ В случай на повреда подмяната на щепсела или захранващия кабел трябва винаги да се извършва от производителя на инструмента или от него-



вата сервизна организация.

- ▶ Ако е необходима подмяна на захранващия кабел, това трябва да бъде направено от производителя или от неговия представител, за да се избегне риск за безопасността.
- ▶ **Когато съществува опасност по време на работа работният инструмент да засегне скрити под повърхността проводници под напрежение или захранващия кабел, захранващия електроинструмента само до изолираните ръкохватки.** При контакт с проводници под напрежение то може да се предаде на металните елементи на електроинструмента и това да предизвика токов удар.
- ▶ **Използвайте подходящи прибори, за да откриете евентуално скрити под повърхността тръбопроводи, или се обърнете към съответното местно снабдително дружество.** Влизането в съприкосновение с проводници под напрежение може да предизвика пожар и токов удар. Увреждането на газопровод може да доведе до експлозия. Повреждането на водопровод има за последиствие големи материални щети и може да предизвика токов удар.

### ВИБРАЦИОННА БЕЗОПАСНОСТ

По време на работа този инструмент вибрира. Повтарящото се или дълготрайното излагане на вибрации може да причини временно или постоянно физическо нараняване, особено на пръстите, ръцете и раменете.

#### **ЗА ДА СЕ НАМАЛИ РИСКА ОТ НАРАНЯВАНЕ, СВЪРЗАНО С ВИБРАЦИИТЕ:**

- Първо, трябва да бъдете прегледани от лекар и след това да преминавате редовни медицински прегледи, които да гарантират, че медицинските проблеми не се причиняват или влошават от работата с инструмента. С този инструмент не трябва да работят бременни жени и хора, които имат нарушено кръвообращение на ръцете, минали наранявания на ръцете, нарушения на нервната система, диабет или болест на Рейно. Ако усетите някакви симптоми, свързани с вибрациите (като изтръпване, скованост, побелели или посинели пръсти), потърсете лекарска помощ възможно най-скоро.
- Използвайте инструментите на най-ниската вибрация, когато имате избор.
- Правете си почивки без вибрации всеки работен ден.
- Не стискайте силно инструмента, докато го държите, ако е възможно (като същевременно не трябва да губите контрол върху инструмента). Оставете инструмента да работи.

### СВЪРЗВАНЕ КЪМ ЕЛЕКТРИЧЕСКАТА МРЕЖА

Уверете се, че информацията за захранването на табелката с данни за номиналната мощност на машината е съвместима с електрозахранването, към което възнамерявате да я свържете. Този уред е Клас II и е предназначен за свързване към захранване, съответстващо на описаното на табелката и съвместимо с монтирания щепсел. Ако е необходим удължител, използвайте одобрен и съвместим кабел, предназначен за характерис-

тиките на този уред. Следвайте инструкциите, предоставени с удължителя.

### УКАЗАНИЯ ЗА ИЗПОЛЗВАНЕ НА УДЪЛЖИТЕЛНИ КАБЕЛИ

- ▶ Уверете се, че вашият удължителен кабел е в добро състояние. Когато използвате удължителен кабел, не забравяйте да използвате достатъчно тежък кабел, който да може да понесе електричеството, от което ще се захранва вашият продукт. Кабел с по-малка дължина ще причини спад в мрежовото напрежение, което ще доведе до загуба на мощност и прегряване.
- ▶ Уверете се, че вашият удължителен кабел е правилно свързан и е в добро състояние. Винаги подменяйте повредения удължителен кабел или осигурявайте поправянето му от квалифицирано лице, преди да го използвате.
- ▶ Предпазвайте удължителните кабели от остри предмети, прекомерна топлина и мокри/влажни зони.
- ▶ Използвайте отделна електрическа верига за вашите инструменти. Тази верига трябва да бъде защитена с подходящ предпазител със забавено действие. Преди да свържете мотора към захранващия кабел, се уверете, че ключът е в положение ИЗКЛ. и че електрическото напрежение е същото като напрежението, отпечатано на табелката на двигателя. Работата с по-ниско напрежение ще повреди мотора.

### СПЕЦИФИКАЦИИ НА ПРОДУКТА

#### ПРЕДНАЗНАЧЕНИЕ НА ЕЛЕКТРОИНСТРУМЕНТА

Електроинструментът е предназначен за къртене на бетон, зидария, каменни материали, асфалт, а с подходящи допълнителни приспособления също и за набиване и уплътняване.

#### ТЕХНИЧЕСКИ ДАННИ

Артикул №	43 226	
Модел	DH 5MX PRO	
Номинално напрежение	V	230
	Hz	50
Номинална консумирана мощност	W	1.200
Гнездо за работен инструмент Ø	mm	18
Скорост на удар	min <sup>-1</sup>	3.100
Енергия на удар	J	14
Тип на патронника	SDS-MAX	
Тегло	kg	5,6

### Стойностите на излъчвания шум са определени съгласно EN 60745-1

Равнището A на излъчвания шум обикновено е

Равнище на звуковото налягане	dB(A)	85,60
Мощност на звука	dB(A)	99,68
Неопределеност K	dB	3

Пълната стойност на вибрациите  $a_v$  (векторната сума по трите направления) и неопределеността K са определени съгласно EN 60745-1

#### Ниво на вибрации:

$a_{h,HD}$	m/s <sup>2</sup>	13,125
K	m/s <sup>2</sup>	1,5

### ИДЕНТИФИКАЦИЯ

1. Гъвкава обвивка
2. Бутон за заключване
3. Ключ за вкл./изкл.
4. Дръжка
5. Капак на резервоара за масло
6. Странична дръжка
7. Капак на вентилатора

### ПРЕДИ УПОТРЕБА

1. **Източник на захранване:** Уверете се, че източникът на захранване, който ще се използва, отговаря на изискванията за мощност, които са посочени на фирмената табелка на чук.
2. **Превключвател на захранването:** Уверете се, че превключвателят на захранването е в положение ИЗКЛ. Ако щепселът е включен в контакта, докато превключвателят на захранването е в положение ВКЛ., къртачният чук ще започне да работи незабавно, което може да причини сериозен инцидент!
3. **Удължител:** Когато работната зона е далеч от източника на захранване, използвайте удължител с достатъчна дебелина и номинален капацитет. Удължителят трябва да бъде възможно най-къс.

### РАБОТА

**Включване:** Натиснете ключа за вкл./изкл.  
**Изключване:** Освободете ключа за вкл./изкл.. Можете да заключите натиснатия ключ за вкл./изкл., като натиснете бутона за заключване. За да изключите електрическият инструмент, натиснете закратко ключа за вкл./изкл. и след това го освободете. Задействайте този къртачен чук, като използвате допълнително налягане. Работата ще бъде по-добра, ако бъде натиснат правилно към работната повърхност.  
**Забележка:** Понякога електрическият инструмент не започва хода на удар, дори когато двигателят се върти, защото маслото вътре се е сгъстило. Ако електрическият инструмент се използва при ниска температура или се използва след дълъг период на престой, този къртачен чук трябва да работи повече от 5 минути, за да загрее.

### СВРЕДЛА ЗА МОНТАЖ НА ИНСТРУМЕНТА (A)

**ПРЕДУПРЕЖДЕНИЕ:** Извадете щепсела от мрежата, преди да регулирате или почиствате инструмента.

#### Поставяне

Почистете и леко смажете задния край на инструмента. Дръпнете назад гъвкавата обвивка и поставете инструмента. Издърпайте свредлото, за да се уверите, че е напълно фиксирано.

#### Премахване

Дръпнете назад гъвкавата обвивка и извадете инструмента.

**ВНИМАНИЕ:** Инструментът за поставяне може да стане горещ по време на употреба. Съществува риск от изгаряне на ръцете. Носете предпазни ръкавици при смяна на инструментите за поставяне.

### ПРОМЯНА НА ПОЗИЦИЯТА НА СЕЧЕНЕ (VARIO-LOCK)

Длетото може да бъде фиксирано в 12 позиции. По този начин за всяко приложение може да бъде зададена оптималната работна позиция. Поставете длетото в патронника.

### ОБОРУДВАНЕ, ПОГЛЪЩАЩО ВИБРАЦИИТЕ

Инструментът е оборудван със система Anti Vibration Control, която значително намалява вибрациите. AVC се проектирана да намалява вибрациите, които по принцип достигат до оператора. Тези вибрации предизвикват умора, инциденти и трайни увреждания (травма от повтарящи се движения) и др.

### ПОДДРЪЖКА И ИНСПЕКЦИЯ

**ПРЕДУПРЕЖДЕНИЕ:** Извадете щепсела от мрежата, преди да регулирате или почиствате инструмента.

#### 1. Проверка на къртачния чук

Използването на тъл аксесоар, като пирамидално длето, резец и др., ще доведе до неизправност на двигателя и ще се влоши ефективността. Заменете с нов, когато аксесоарът се скъсия.

#### 2. Проверка на монтажните винтове

Редовно проверявайте всички монтажни винтове и се уверете, че са правилно затегнати. Всеки хлабав винт трябва да се затегне незабавно. Ако не го направите, това може да причини сериозна опасност.

#### 3. Проверка на фиксатора на свредлото

Фиксаторът може да се разхлаби поради прекомерна употреба. Уверете се, че положението на дръжката на свредлото е фиксирано безопасно, а ако има износване или повреда, се обрънете към оторизирания сервиз за поддръжка.

#### 4. Поддръжка на двигателя

Двигателят е сърцето на машината, затова трябва да избягвате повреда на намотката,

както и да не го намокряте с вода и масло.

### 5. Почистване

Никога не използвайте разяждащи вещества за почистване на пластмасовите части. Такива са например: бензин, въглероден тетрахлорид, почистващи разтворители със съдържание на хлор, амоняк и битови почистващи препарати, съдържащи амоняк. Не използвайте никой от тези препарати за почистване на инструмента. Поддържайте машината чиста по всяко време. Почиствайте корпуса само с влажен парцал. Не използвайте разтворители!

**ВНИМАНИЕ:** Не използвайте почистващи агенти за почистване на пластмасовите части на инструмента. Препоръчително е използването на парцал, навлажнен с неагресивен почистващ препарат. Вода не трябва изобщо да влиза в контакт с инструмента.

### ЗАЩИТА НА ОКОЛНАТА СРЕДА

Рециклирайте суровините, вместо да ги изхвърляте като отпадъци. Машината, аксесоарите и опаковката трябва да бъдат сортирани за екологично рециклиране. Пластмасовите компоненти са етикетирани за категоризирано рециклиране.

### ГАРАНЦИЯ

Този продукт е гарантиран в съответствие със законовите/специфичните за страната разпоредби в сила от датата на закупуване от първия потребител. Щетите, причинени от нормално износване, претоварване или неправилно боравене, ще бъдат изключени от гаранцията. В случай на рекламация, моля, изпратете машината напълно сглобена на вашия дилър или сервизен център за електрически инструменти.

## LIETUVIŲ K.

### BENDRIEJI ELEKTRINIŲ ĮRANKIŲ SAUGOS ĮSPĖJIMAI

**ĮSPĖJIMASI! Perskaitykite visus saugos įspėjimus ir instrukcijas.** Perspėjimų ir instrukcijų nesilaikymas gali sukelti elektros smūgį, gaisrą ir (arba) rimtus sužalojimus.

**Išsaugokite visus įspėjimus ir instrukcijas, kad galėtumėte pasinaudoti ateityje.** Įspėjimuose vartojamas terminas „elektrinis įrankis“ reiškia iš tinklo (laidinį) elektrinį įrankį arba akumuliatorinį (be-laidį) elektrinį įrankį.

### DARBO ZONA

- ▶ Laikykitės darbo vietą švairią ir gerai apšviestą. Netvarkingos arba tamsios vietos sukelia nelaimingus atsitikimus.
- ▶ Nenaudokite elektrinių įrankių sprogoje aplinkoje, pvz., ten, kur yra degių skysčių, dujų ar dulkių. Elektriniai įrankiai sukuria kibirkštis, kurios gali uždegti dulkes arba dūmus.
- ▶ Dirbdami su elektriniu įrankiu saugokite vaikus ir pašalinius asmenis. Dėl išsiblašymo galite prarasti kontrolę.

### ELEKTROS SAUGA

- ▶ Elektrinio įrankio kištukai turi atitikti lizdą. Niekada jokiu būdu nemodifikuokite kištuko. Nenaudokite adapterių kištukų su žemintais (žemintais) elektriniais įrankiais. Nepakeisti kištukai ir atitinkami lizdai sumažins elektros smūgio riziką.
- ▶ Venkite kūno kontakto su žemintais paviršiais, tokiais kaip vamzdžiai, radiatoriai, viryklės ir šaldytuvai. Jei jūsų kūnas yra žemintais arba žemintas, padidėja elektros smūgio rizika.
- ▶ Saugokite elektrinius įrankius nuo lietaus ar drėgnų sąlygų. Į elektrinį įrankį patekęs vanduo padidins elektros smūgio riziką.
- ▶ Nepiktinaudžiaukite laidu. Niekada nenaudokite laido elektrinio įrankio nešimui, traukimui ar atjungimui. Laikykitės laidą toliau nuo karščio, alyvos, aštrių briaunų ir judančių dalių. Pažeisti arba įspainioję laidai padidina elektros smūgio riziką.
- ▶ Kai naudojate elektrinį įrankį lauke, naudokite ilginamąjį laidą, tinkamą naudoti lauke. Naudojant lauke tinkamą laidą sumažėja elektros smūgio rizika.
- ▶ Jei elektrinį įrankį naudoti drėgnoje vietoje neišvengiama, naudokite nuotėkio srovės įtaiso (RCD) apsaugotą maitinimą. RCD naudojimas sumažina elektros smūgio riziką.

### ASMENINIS SAUGUMAS

- ▶ Būkite budrus, stebėkite, ką darote, ir vadovaukitės sveiku protu, kai naudojate elektrinį įrankį. Nenaudokite elektrinio įrankio, kai esate pavargę arba apsvaigę nuo narkotikų, alkoholio ar vaistų. Akimirka neatidumas dirbant su elektriniu įrankiu gali rimtai susižaloti.
- ▶ Naudokite asmenines apsaugos priemones. Visada dėvėkite akių apsaugą. Tinkamomis sąlygomis naudojama apsauginė įranga, pvz., dulkių kaukė, neslidūs apsauginiai batai, skrybėlė arba klausos apsaugos priemonės, sumažins sužalojimus.

- ▶ Apsaugokite nuo netyčinio paleidimo. Įsitikinkite, kad jungiklis yra išjungtoje padėtyje, prieš prijungdami prie maitinimo šaltinio ir (arba) akumuliatoriaus bloko, paimdami ar nešdami įrankį. Elektrinius įrankius nešiojant pirštu ant jungiklio arba įjungus elektros įrankį su įjungtu jungikliu, gali įvykti nelaimingi atsitikimai.
- ▶ Prieš įjungdami elektrinį įrankį, išimkite bet kokį reguliavimo raktą arba veržliaraktį. Veržliaraktis arba raktas, paliktas prie besukančios elektrinio įrankio dalies, gali susižaloti.
- ▶ Nepersistenkite. Visada stovėkite tinkamai ir laikykitės pusiausvyrą. Tai leidžia geriau valdyti elektrinį įrankį netikėtose situacijose.
- ▶ Apsirenkite tinkamai. Nedėvėkite laisvų drabužių ar papuošalų. Plaukus, drabužius ir pirštines laikykitės toliau nuo judančių dalių. Laisvi drabužiai, papuošalai ar ilgi plaukai gali įstrigti judančiose dalyse.
- ▶ Jei yra prietaisai, skirti įrijungti dulkių nusiurbimo ir surinkimo įrenginius, įsitikinkite, kad jie prijungti ir tinkamai naudojami. Dulkių surinkimo priemonės gali sumažinti su dulėmis susijusį pavojų.

## ELEKTRINIO ĮRANKIO NAUDOJIMAS IR PRIEŽIŪRA

- ▶ Nespauskite elektrinio įrankio jėga. Naudokite savo reikmėms tinkamą elektrinį įrankį. Tinkamas elektrinis įrankis atliks darbą geriau ir saugiau tokiu greičiu, kuriam jis buvo sukurtas.
- ▶ Nenaudokite elektrinio įrankio, jei jungiklis jo neįjungia ir neišjungia. Bet koks elektrinis įrankis, kurio negalima valdyti jungikliu, yra pavojingas ir turi būti suremontuotas.
- ▶ Prieš atlikdami bet kokius reguliavimus, keisdami priedus arba laikydami elektrinius įrankius, atjunkite kištuką nuo maitinimo šaltinio ir (arba) akumuliatorių nuo elektrinio įrankio. Tokios prevencinės saugos priemonės sumažina elektrinio įrankio netyčinio įjungimo riziką.
- ▶ Nenaudojamus elektrinius įrankius laikykite vaikams nepasiekiamoje vietoje ir neleiskite su elektriniu įrankiu arba šiomis instrukcijomis nesupažinusiems asmenims naudotis elektriniu įrankiu. Elektriniai įrankiai yra pavojingi neapmokytų naudotojų rankose.
- ▶ Prižiūrėkite elektrinius įrankius. Patikrinkite, ar judančios dalys nėra sulgyjuotos arba nesusirišusios, ar dalys nesulūžusios ir ar nėra kitų sąlygų, kurios gali turėti įtakos elektrinio įrankio veikimui. Jei elektrinis įrankis pažeistas, prieš naudodami jį suremontuokite. Daug nelaimingų atsitikimų įvyksta dėl prastai prižiūrimų elektrinių įrankių.
- ▶ Pjovimo įrankius laikykite aštrius ir švarius. Tinkamai prižiūrimi pjovimo įrankiai su aštriomis pjovimo briaunomis rečiau įsipainioja ir yra lengviau valdomi.
- ▶ Elektrinį įrankį, priedus, įrankių antgalius ir pan. naudokite pagal šias instrukcijas, atsižvelgdami į darbo sąlygas ir atliekamą darbą. Naudojant elektrinį įrankį kitokiems nei numatyta darbams, gali susidaryti pavojinga situacija.

## APTARNAVIMAS

**Pasirūpinkite, kad jūsų elektrinį įrankį aptarnautų kvalifikuotas remontininkas, naudodamas tik identiškas atsargines dalis. Taip bus užtikrintas elektrinio įrankio saugumas.**

## PLAKTUKO SAUGOS TAISYKLĖS

- ▶ Dėvėkite ausų apsaugos priemones. Triukšmo poveikis gali sukelti klausos praradimą.
- ▶ Naudokite pagalbinę (-es) rankeną (-es), jei pateikiama kartu su įrankiu. Kontrolės praradimas gali susižaloti.
- ▶ Laikykitės elektrinį įrankį už izoliuotų griebimo paviršių, kai atliekate operaciją, kai pjovimo priedas gali liesti paslėptus laidus arba savo laidą. Pjovimo priedas, besiliečiantis su „įtampančiu“ laidu, gali įjungti metalines elektrinio įrankio dalis, o operatorius gali patirti elektros smūgį.
- ▶ Dėvėkite dulkių kaukę. Neįkvėpkite kenksmingų dulkių, susidarancių gręžimo ar kalimo metu. Dulksės gali kelti pavojų jūsų ir aplinkinių sveikatai.
- ▶ Įprastai veikiant, mašina sukurta taip, kad vibruotų, varžtai ir varžtai gali atsilaivinti, o tai gali sukelti gedimą ir nelaimingus atsitikimus. Prieš paleisdami, atidžiai patikrinkite jų sandarumą.
- ▶ Esant šaltam orui arba ilgą laiką nenaudojant įrankio, palaikykite įrankį be apkrovos kelias minutes, kad sušiltų viduje esantis tepalas, nes kitaip bus sunku pasiekti kalimo funkciją.
- ▶ Įsitikinkite, kad stovite stabiliai ir žemiau niekas nėra, kai naudojate įrankį aukštai.
- ▶ Tvirtai laikykite įrankį dviem rankomis.
- ▶ Nelieskite jokių judančių dalių.
- ▶ Nepalikite įrankio veikiančio paties, naudokite įrankį tik laikydami jį rankoje.
- ▶ Nenukreipkite įrankio į nieką, nes antgalis gali išskristi.
- ▶ Nelieskite antgalio ar dalių, esančių šalia antgalio iš karto po operacijos, nes jos gali labai įkaisti ir nudeginti odą.
- ▶ Bet kokie pažeidimai ir nenormalūs įvykiai, nedelsdami nustokite naudoti ir atjunkite jį, kreipkitės į įgaliotąjį techninės priežiūros centrą, kad patikrintų ir suremontuotų.
- ▶ **Dalių keitimas:** įgaliotas techninės priežiūros centras gali pakeisti tik originalias dalis.
- ▶ Ypatingas dėmesys įtampai: Prieš prijungdami elektrinį įrankį įsitikinkite, kad įrankio vardinė įtampa atitinka maitinimo šaltinį, nes kitaip elektrinis įrankis gali būti sugadintas ir susižaloti.
- ▶ Nevalykite plastikinės dalies su tirpikliais: tirpikliai, tokie kaip benzinai, skiediklis, alkoholis ir kt. Šių cheminių medžiagų naudoti negalima, rekomenduojama naudoti vandenį ar muilą!
- ▶ Gedimų atveju kištuką arba maitinimo laidą visada turi pakeisti įrankio gamintojas arba jo įgaliotas servisas.
- ▶ Jei maitinimo laidą reikia pakeisti, tai turi padaryti gamintojas arba jo atstovas, kad būtų išvengta pavojaus saugumui.
- ▶ Naudokite tinkamus detektorius, kad nustatytumėte, ar darbo zonoje nėra paslėptų elektros tinklų, arba kreipkitės pagalbos į vietinę komunalinių paslaugų įmonę. Kontaktas su elektros laidais gali sukelti gaisrą ir elektros smūgį. Dujotiekio pažeidimas gali sukelti sprogimą. Prasisukverbimas į vandens liniją gali sugadinti turtą arba sukelti elektros smūgį.
- ▶ Dirbdami su mašina visada tvirtai laikykite ją abiem rankomis ir užtikrinkite tvirtą padėtį. Elektrinis įrankis saugiau valdomas abiem rankomis.

## VIBRACIJOS SAUGA

Šis įrankis vibruoja naudojimo metu. Pakartotinis arba ilgalaikis vibracijos poveikis gali sukelti laikiną arba nuolatinį fizinį sužalojimą, ypač rankas, rankas ir pečius.

### NORĖDAMI SUMAŽINTI SU VIBRACIJA SUSIJUSIŲ SUŽALOJIMŲ RIZIKĄ:

- Pirmiausia jus apžiūrės gydytojas, o po to reguliariai atlikite medicininę apžiūrą, kad įsitikintumėte, jog dėl naudojimo neatsiranda medicininių problemų ar jų nepablogėja. Nėščios moterys arba žmonės, kuriems sutrikusi plaštakos kraujotaka, anksčiau patyrę plaštakos traumų, nervų sistemos sutrikimų, sergantys cukriniu diabetu ar Reino liga, neturėtų naudoti šio įrankio. Jei jaučiate bet kokius su vibracija susijusius simptomus (pvz., dilgčiojimą, tirpimą ir baltus ar mėlynus pirštus), kuo greičiau kreipkitės į gydytoją.
- Kai yra pasirinkimas, naudokite įrankius su mažiausia vibracija.
- Kiekvieną darbo dieną darykite pertraukas be vibracijos.
- Suimkite įrankį kiek įmanoma švelniau (saugiai jį valdydami). Leiskite įrankiui atlikti darbą.

## PRIJUNGIMAS PRIE MAITINIMO ŠALTINIO

Įsitinkite, kad įrenginio duomenų lentelėje nurodyta maitinimo šaltinio informacija yra suderinama su maitinimo šaltiniu, prie kurio ketinate jį prijungti.

- Šis prietaisas yra I klasės ir skirtas prijungti prie maitinimo šaltinio, atitinkančio etiketėje nurodytą informaciją ir suderinamą su įmontuotu kištuku. Jei reikalingas ilginamasis laidas, naudokite patvirtintą ir suderinamą laidą, skirtą šiam prietaisui. Vykdykite visas instrukcijas, pateiktas su ilginamoju laidu.

## ILGTINIMO LAIDŲ NAUDOJIMO GAIRĖS

- ▶ Įsitinkite, kad ilginamasis laidas yra geros būklės. Kai naudojate ilginamąjį laidą, naudokite pakankamai sunkų, kad išlaikytų srovę, kurią gamins ims. Dėl per mažo laido sumažės tinklo įtampa, dėl to dings maitinimas ir perkais.
- ▶ Prieš naudodami pažeistą ilginamąjį laidą, visada pakeiskite arba leiskite jį suremontuoti kvalifikuotam asmeniui.
- ▶ Saugokite ilginamuosius laidus nuo aštrių daiktų, per didelio karščio ir drėgnų/šlapių vietų.
- ▶ Įrankiams naudokite atskirą elektros grandinę. Ši grandinė turi būti apsaugota atitinkamu uždelsio saugikliu. Prieš prijungdami variklį prie maitinimo linijos, įsitinkite, kad jungiklis yra OFF padėtyje, o elektros įtampa yra tokia pati, kaip įtampa, nurodyta variklio vardinėje plokštelėje. Veikiant žemesnei įtampa sugadinsite variklį.

## PRODUKTO SPECIFIKACIJOS

### PASKIRTIS

Mašina skirta betono, plytų, mūro ir asfalto kalimo darbams, taip pat įvažiavimui ir tankinimui naudojant atitinkamus priedus.

## TECHNINIAI DUOMENYS

Straipsnio numeris		43 226
Modelis	DH 5MX PRO	
Nominali įtampa	V	230
	Hz	50
Nominali įvesties galia	W	1.200
Įrankių laikiklis Ø	mm	18
Poveikio rodiklis	min <sup>-1</sup>	3.100
Poveikio energija	J	14
Chuck tipas	SDS-MAX	
Svoris	kg	5,6

### Garso emisijos vertės nustatytos pagal EN 60745-1

Paprastai gaminio A svertinis triukšmo lygis yra:

Garso slėgio lygis	dB(A)	85,60
Garso galios lygis	dB(A)	99,68
Neaiškumas K	dB	3

### Bendros vibracijos vertės $a_{h,v}$ (trიაšių vektorių suma) ir neapibrėžtis K, nustatytos pagal EN 60745-1

#### Maksimalus vibracijos lygis:

$a_{h,HD}$	m/s <sup>2</sup>	13,125
K	m/s <sup>2</sup>	1,5

## IDENTIFIKAVIMAS

1. Lankstus apvalkalas
2. Užrakinimo mygtukas
3. Įjungimo/išjungimo jungiklis
4. Rankena
5. Alyvos bako dangtis
6. Šoninė rankena
7. Ventilatoriaus gaubtas

## PRIEŠ NAUDOJIMĄ

- 1. Maitinimo šaltinis:** įsitinkite, kad naudojamas maitinimo šaltinis atitinka galios reikalavimus, nurodytus plaktuko vardinėje lentelėje.
- 2. Maitinimo jungiklis:** įsitinkite, kad maitinimo jungiklis yra padėtyje OFF. Jei kištukas prijungtas prie maitinimo lizdo, kai maitinimo jungiklis yra ON padėtyje, griovimo plaktukas pradės veikti iš karto, o tai gali sukelti rimtą nelaimingą atsitikimą!
- 3. Prailginamasis laidas:** kai darbo vieta nuimama nuo maitinimo šaltinio, naudokite pakankamo storio ir vardinės talpos ilginamąjį laidą. Prailginimo laidas turi būti kiek įmanoma trumpesnis.

**OPERACIJA**

**Ijungimas:** Paspauskite įjungimo-išjungimo jungiklį.

**Išjungimas:** atleiskite įjungimo-išjungimo jungiklį.

Nuspausą įjungimo/išjungimo jungiklį galite užrakinti paspausdami užrakinimo mygtuką. Norėdami išjungti elektrinį įrankį, trumpai paspauskite įjungimo/išjungimo jungiklį ir atleiskite. Naudokite šį griovimo plaktuką naudodami papildomą slėgį. Veikimas bus geresnis, jei jis bus tinkamai prispaustas prie darbinio paviršiaus.

**Pastaba:** Kartais elektrinis įrankis nepradeda smūgio net tada, kai variklis sukasi, nes viduje esanti alyva tapo tiršta. Jei elektrinis įrankis naudojamas žemoje temperatūroje arba po ilgos tuščiosios eigos laiko, šis griovimo plaktukas turi veikti ilgiau nei 5 minutes, kad sušiltų.

**MONTAVIMO ĮRANKIŲ ANTGALIAI (A)**

**ĮSPĖJIMAS:** prieš reguliuodami arba valydami įrankį ištraukite kištuką iš elektros tinklo.

**Įterpimas**

Nuvalykite ir lengvai sutepkite įrankio koto galą. Atstumkite lanksčią apvalkalą ir įdėkite įrankį. Patraukite grąžtą, kad įsitikintumėte, jog jis visiškai užfiksuotas.

**Pašalinimas**

Atstumkite lanksčią apvalkalą ir nuimkite įrankį.

**ĮSPĖJIMAS:** naudojimo metu įdėklas gali įkaisti. Kyla pavojus nusideginti rankas. Keisdami įrankius mūvėkite apsaugines pirštines

**KALIMO PADĖTIES KEITIMAS (VARIO-LOCK)**

Kaltą galima užfiksuoti 12 padėčių. Tokiu būdu kiekvienai programai galima nustatyti optimalią darbo padėtį.

**SMŪGIO SUGĖRIMO ĮRANGA**

Įrankis turi antivibracinę valdymo sistemą, kuri žymiai sumažina vibraciją. AVC sukurtas taip, kad sumažintų vibraciją, kuri paprastai perduodama operatoriui. Šios vibracijos sukelia nuovargį, nelaimingus atsitikimus ir ilgalaikius sužalojimus (RSI) ir kt.

**PRIEŽIŪRA IR PATIKRA**

**ĮSPĖJIMAS:** prieš reguliuodami arba valydami įrankį ištraukite kištuką iš elektros tinklo.

**1. Griovimo plaktuko apžiūra**

Naudokite nuobodų priedą, pvz., smaigalį, pjaustytuvą ir pan., sukelsite variklio gedimą ir sumažės efektyvumas. Pakeiskite nauju, kai jūsų priedas yra žemas.

**2. Tvirtinimo varžtų tikrinimas**

Reguliariai tikrinkite visus tvirtinimo varžtus ir įsitikinkite, kad jie tinkamai priveržti. Atsilaisvinusį varžtą reikia nedelsiant priveržti. Jei to nepadarysite, gali kilti rimtas pavojus.

**3. Grąžto laikiklio tikrinimas**

Laikiklis gali atsilaisvinti dėl pernelyg didelio naudojimo. Įsitikinkite, kad antgalio kotelis yra tvirtai laikomas, jei pastebėsite susidėvėjimą ar pažeidimus, kreipkitės į įgaliotus techninės priežiūros žmones, kad jie atliktų techninę priežiūrą.

**4. Variklio techninė priežiūra**

Variklis yra mašinos širdis, todėl saugokitės, kad nepažeistumėte apvijos arba kad vanduo ir alyva nesudrėkintų.

**5. Valymas**

Niekada nenaudokite jokių šarminių medžiagų plastikinėms dalims valyti. Tokie kaip: benzinas, anglies tetrachloridas, chlorinti valymo tirpikliai, amoniakas ir buitiniai valikliai, kurių sudėtyje yra amoniako. Nenaudokite šių priemonių įrankiui valyti. Visą laiką laikykite mašiną švarią. Korpusą valykite tik drėgna šluoste. Nenaudokite jokių tirpiklių! Po to kruopščiai išdžiovinkite.



**ĮSPĖJIMAS:** nenaudokite valymo priemonių plastikinėms įrankio dalims valyti. Rekomenduojama naudoti švelnų ploviklį ant drėgnos šluostės. Vanduo niekada neturi liestis su įrankiu.

**APLINKOS APSAUGA**

Perdirbkite žaliavas, o ne išmeskite kaip atliekas. Mašina, priedai ir pakuotės turi būti rūšiuojamos taip, kad jos būtų perdirbtos nekenksmingos aplinkai. Plastikiniai komponentai yra paženklinti, kad juos būtų galima perdirbti.

**GARANTIJA**

Šiam gaminiui suteikiama garantija pagal teisinius / konkrečios šalies reglamentus, kurie galioja nuo pirmo naudojimo įsigijimo datos. Garantija netaikoma žalai, atsiradusioms dėl normalaus nusidėvėjimo, perkrovis ar netinkamo naudojimo. Jei turite pretenzijų, visiškai surinktą mašiną nusiųskite pardavėjui arba elektrinių įrankių aptarnavimo centrui.

EN	EU DECLARATION OF CONFORMITY		We declare under our sole responsibility that the listed products comply with all applicable provisions of the below directives and are also in conformity with the following standards. Production year and serial number are on the product. The relative technical file is at the below address.								
	DEMOLITION HAMMER										
	MODEL	Article number									
FR	DÉCLARATION CE DE CONFORMITÉ		Nous déclarons sous notre propre responsabilité que les produits décrits sont conformes à toutes les dispositions applicables des directives ci-dessous et sont également conformes aux normes suivantes. L'année de production et le numéro de série figurent sur le produit. Le dossier technique correspondant est à l'adresse ci-dessous.								
	MARTEAU PIQUEUR										
	MODÈLE	Numéro de l'article									
IT	DICHIAZIONE CE DI CONFORMITÀ		Dichiaro sotto la nostra piena responsabilità che i prodotti indicati sono conformi a tutte le disposizioni applicabili delle seguenti direttive e sono inoltre conformi alle seguenti norme. Anno di produzione e numero di serie sono sul prodotto. La relativa scheda tecnica è al seguente indirizzo.								
	MARTELLINO PICCONATORE										
	MODELLO	Codice prodotto									
EL	ΔΗΛΩΣΗ ΣΥΜΜΟΡΦΩΣΗΣ ΕΚ		Δηλώνουμε με αποκλειστική μας ευθύνη, ότι τα αναφερόμενα προϊόντα συμμορφώνονται με όλες τις σχετικές διατάξεις των κάτωθι οδηγιών και είναι επίσης σύμφωνα με τα ακόλουθα πρότυπα. Το έτος παραγωγής και ο σειριακός αριθμός αναγράφονται στο προϊόν. Ο τεχνικός φάκελος είναι στην παρακάτω διεύθυνση.								
	ΣΚΑΠΤΙΚΟ ΠΙΣΤΟΛΕΤΟ										
	ΜΟΝΤΕΛΟ	Κωδικός προϊόντος									
SR	CE IZJAVA O USAGLAŠENOSTI		Na sopstvenu odgovornost izjavljujemo, da navedeni proizvodi poštuju sve važeće odredbe dole navedenih direktiva i da su takođe u skladu sa sledećim standardima. Proizvodna godina i serijski broj su na proizvodu. Relativna tehnoška datoteka je na donje adrese.								
	ČEKIĆ ZA UDARCE										
	MODEL	Broj predmeta									
HR	EU IZJAVA O SUKLADNOSTI		Pod punom odgovornošću izjavljujemo da navedeni proizvodi u skladu sa svim primjenjivim odredbama dolje navedenih direktiva, a također su u skladu sa sljedećim standardima. Godina proizvodnje i serijski broj su na proizvodu. Relativna tehnička datoteka nalazi se na donjoj adresi.								
	UDARNI ČEKIĆ										
	MODEL	Broj artikla									
RO	DECLARAȚIE DE CONFORMITATE UE		Declarăm pe proprie răspundere că produsele menționate respectă toate prevederile aplicabile din directivele de mai jos și sunt, de asemenea, conforme cu următoarele standarde. Anul de producție și numărul de serie sunt pe produs. Fișierul tehnic relativ se află la adresa de mai jos.								
	CIOCAN DEMOLATOR										
	MODEL	Număr articol									
HU	EU MEGFELELŐSÉGI NYILATKOZAT		Kijelentjük kizárólagos felelősségünkre, hogy a felsorolt termékek megfelelnek az alábbi irányelvek összes vonatkozó rendelkezésének, és megfelelnek a következő szabványoknak is. A gyártási év és a sorozatszám a terméken található. A relatív műszaki fájl az alábbi címen található.								
	BONTÓKALAPÁCS-VÉSŐGÉP										
	MODELL	Cikk szám									
BG	ЕС ДЕКЛАРАЦИЯ ЗА СЪОТВЕТСТВИЕ		С пълна отговорност ние декларираме, че посочените продукти отговарят на всички валидни изисквания на директивите и разпоредбите по-долу и съответства на следните стандарти.								
	КЪРТАЧ										
	МОДЕЛ	Каталожен номер									
LT	ES ATITIKTIES DEKLARACIJA		Mes, prisiimdami visą atsakomybę, pareiškiame, kad išvardyti produktai atitinka visas taikomas toliau nurodytų direktyvų nuostatas ir taip pat atitinka šiuos standartus. Gamybės metai ir serijos numeris yra ant gaminių. Santykinis technologinis failas yra žemiau nurodytu adresu.								
	GRIOVIMO PLAKTUKAS										
	MODELIS	Straipsnis Numeris									
	DH 5MX PRO	43 226	<table border="1"> <tr> <td rowspan="3">2014/30/EU</td> <td>EN 55014-1-2:2006+A1+A2</td> </tr> <tr> <td>EN 55014-2:2015</td> </tr> <tr> <td>EN 61000-3-2:2014</td> </tr> <tr> <td rowspan="3">2006/42/EU</td> <td>EN 61000-3-3:2013</td> </tr> <tr> <td>EN 60745-1-2:2009+A11</td> </tr> <tr> <td>EN 60745-2-6:2010</td> </tr> </table>	2014/30/EU	EN 55014-1-2:2006+A1+A2	EN 55014-2:2015	EN 61000-3-2:2014	2006/42/EU	EN 61000-3-3:2013	EN 60745-1-2:2009+A11	EN 60745-2-6:2010
2014/30/EU	EN 55014-1-2:2006+A1+A2										
	EN 55014-2:2015										
	EN 61000-3-2:2014										
2006/42/EU	EN 61000-3-3:2013										
	EN 60745-1-2:2009+A11										
	EN 60745-2-6:2010										
Aimilios G. Theodorou Electrical Engineer, Safety Officer  17/10/2022 FF GROUP TOOL INDUSTRIES, 19300 Aspropyrgos-Greece.		<b>FF GROUP TOOL INDUSTRIES</b> 9,5km Attiki Odos, Aspropyrgos 19300, Athens, Greece Tel. +30 210 55 98 400									



**FF GROUP TOOL INDUSTRIES**



**9,5 Km Attiki Odos, Aspropyrgos**

**19300, Athens, Greece**



**+30 210 55 98 400**



**info@ffgroup-toolindustries.com**



**www.ffgroup-tools.com**