



BOSCH



Register your
new device on
MyBosch now and
get free benefits:
[bosch-home.com/
welcome](https://bosch-home.com/welcome)

Ψυγείοκαταψύκτης

KFD96..

[el] Εγχειρίδιο χρήστη

Για περισσότερες πληροφορίες, ανατρέξτε στον ψηφιακό οδηγό χρήσης.



Πίνακας περιεχομένων

1 Ασφάλεια.....	4	6 Εξοπλισμός	17
1.1 Γενικές υποδείξεις	4	6.1 Ράφι	17
1.2 Χρήση σύμφωνα με τον σκοπό προορισμού	4	6.2 Ράφι φιαλών.....	17
1.3 Περιορισμός ομάδας χρηστών	4	6.3 Δίσκος κατάψυξης.....	17
1.4 Ασφαλής μεταφορά.....	5	6.4 Δοχείο αποθήκευσης	17
1.5 Ασφαλής εγκατάσταση	5	6.5 Δοχείο φρούτων και λαχανικών με ρυθμιστή υγρασίας.....	17
1.6 Ασφαλής χρήση	6	6.6 Θήκη για βούτυρο και τυρί.....	18
1.7 Χαλασμένη συσκευή.....	8	6.7 Θήκη πόρτας	18
2 Αποφυγή υλικών ζημιών	10	6.8 Δοχείο παγοκύβων	18
3 Προστασία περιβάλλοντος και οικονομία	11	6.9 Εξαρτήματα	19
3.1 Απόσυρση συσκευασίας	11	7 Βασικός χειρισμός.....	19
3.2 Εξοικονόμηση ενέργειας	11	7.1 Ενεργοποίηση της συσκευής... ..	19
4 Τοποθέτηση και σύνδεση	12	7.2 Υποδείξεις για τη λειτουργία... ..	20
4.1 Υλικά παράδοσης	12	7.3 Απενεργοποίηση της συσκευής.....	20
4.2 Κριτήρια για τη θέση τοποθέτησης	12	7.4 Ρύθμιση της μονάδας θερμοκρασίας	20
4.3 Συναρμολόγηση της συσκευής.....	12	7.5 Ρύθμιση της θερμοκρασίας.....	20
4.4 Προετοιμασία της συσκευής για τη χρήση για πρώτη φορά	13	7.6 Κλειδώμα πλήκτων	21
4.5 Σύνδεση της συσκευής στη σύνδεση πόσιμου νερού	13	8 Πρόσθετες λειτουργίες.....	21
4.6 Ηλεκτρική σύνδεση της συσκευής	13	8.1 Υπερψύξη	21
5 Γνωριμία	14	8.2 Αυτόματη Υπερκατάψυξη	21
5.1 Συσκευή.....	14	8.3 Χειροκίνητη Υπερκατάψυξη	22
5.2 Πεδίο χειρισμού	15	8.4 Λειτουργία Sabbath.....	22
5.3 Στοιχεία χειρισμού (Διανομέας παγοκύβων και νερού)....	16	8.5 Κοινοποίηση αλλαγής φίλτρου.....	23
		9 Συναγερμός	23
		9.1 Συναγερμός πόρτας	23
		9.2 Συναγερμός θερμοκρασίας.....	23
		10 Home Connect	24
		10.1 Ρύθμιση της εφαρμογής (App) Home Connect	25

10.2 Ρύθμιση του Home Connect	25	14 Απόψυξη.....	33
10.3 Ενεργοποίηση της σύνδεσης με το οικιακό δίκτυο WLAN (Wi-Fi)	25	14.1 Απόψυξη στον θάλαμο ψύξης	33
10.4 Απενεργοποίηση της σύνδεσης με το οικιακό δίκτυο WLAN (Wi-Fi)	25	14.2 Απόψυξη στον θάλαμο κατάψυξης	33
10.5 Εγκατάσταση της ενημέρωσης του λογισμικού Home Connect	25	15 Καθαρισμός και φροντίδα.....	33
10.6 Επαναφορά των ρυθμίσεων Home Connect	26	15.1 Προετοιμασία της συσκευής για καθαρισμό	33
10.7 Τηλεδιάγνωση	26	15.2 Καθαρισμός της συσκευής.....	34
10.8 Προστασία των προσωπικών δεδομένων	26	15.3 Αφαίρεση των μερών εξοπλισμού	35
11 Θάλαμος ψύξης	26	15.4 Αφαίρεση μερών της συσκευής	37
11.1 Συμβουλές για την αποθήκευση τροφίμων στον θάλαμο ψύξης	27	16 Αποκατάσταση βλαβών.....	38
11.2 Ζώνες ψύξης στον θάλαμο ψύξης.....	27	16.1 Διακοπή ρεύματος.....	44
12 Θάλαμος κατάψυξης	27	16.2 Πραγματοποίηση αυτοελέγχου συσκευής	44
12.1 Ικανότητα κατάψυξης	27	17 Αποθήκευση και απόσυρση ..	44
12.2 Πλήρης εκμετάλλευση χωρητικότητας θαλάμου κατάψυξης	28	17.1 Θέση της συσκευής εκτός λειτουργίας	44
12.3 Συμβουλές για την αποθήκευση τροφίμων στον θάλαμο κατάψυξης.....	28	17.2 Απόσυρση παλιάς συσκευής.....	45
12.4 Συμβουλές για την κατάψυξη φρέσκων τροφίμων	28	18 Υπηρεσία εξυπηρέτησης πελατών	45
12.5 Χρόνος διατήρησης των κατεψυγμένων τροφίμων στους -18 °C (0 °F)	28	18.1 Αριθμός προϊόντος (E-Nr.), αριθμός κατασκευής (FD) και αριθμός απαρίθμησης (Z-Nr.)	46
12.6 Μέθοδοι ξεπαγώματος για κατεψυγμένα τρόφιμα	29	19 Τεχνικά στοιχεία.....	46
13 Σύστημα νερού	29	19.1 Πληροφορίες για ελεύθερο λογισμικό και λογισμικό ανοιχτού κώδικα	47
13.1 Φίλτρο νερού.....	29	20 Δήλωση πιστότητας	47
13.2 Διανομέας παγοκύβων και νερού	31		



1 Ασφάλεια

Προσέξτε τις ακόλουθες υποδείξεις ασφαλείας.

1.1 Γενικές υποδείξεις

- Διαβάστε προσεκτικά αυτές τις οδηγίες.
- Φυλάξτε τις οδηγίες καθώς και τις πληροφορίες προϊόντος για μετέπειτα χρήση ή για τον επόμενο κάτοχο της συσκευής.
- Μη συνδέετε τη συσκευή σε περίπτωση ζημιάς κατά τη μεταφορά.

1.2 Χρήση σύμφωνα με τον σκοπό προορισμού

Χρησιμοποιείτε τη συσκευή μόνο:

- για την ψύξη και κατάψυξη τροφίμων, την παρασκευή παγόκubων και τη λήψη νερού.
- στα ιδιωτικά νοικοκυριά και σε κλειστούς χώρους του οικιακού περιβάλλοντος.
- μέχρι ένα ύψος από 2.000 m πάνω από την επιφάνεια της θάλασσας.

1.3 Περιορισμός ομάδας χρηστών

Αυτή η συσκευή μπορεί να χρησιμοποιείται από παιδιά από 8 ετών και άνω και από πρόσωπα με μειωμένες φυσικές, αισθητήριες ή νοητικές ικανότητες καθώς και έλλειψη εμπειρίας και/ή γνώσης, αν επιβλέπονται ή έχουν κατατοπιστεί σχετικά με την ασφαλή χρήση της συσκευής και έχουν κατανοήσει τους κινδύνους που απορρέουν από αυτή.

Τα παιδιά δεν επιτρέπεται να παίζουν με τη συσκευή.

Ο καθαρισμός και η συντήρηση από το χρήστη δεν επιτρέπεται να εκτελείται από παιδιά χωρίς επίβλεψη.

Τα παιδιά ηλικίας από 3 ετών και κάτω των 8 ετών μπορούν να φορτώσουν και να ξεφορτώσουν το ψυγείο/καταψύκτη.

1.4 Ασφαλής μεταφορά

⚠ ΠΡΟΕΙΔΟΠΟΙΗΣΗ – Κίνδυνος τραυματισμού!

Το μεγάλο βάρος της συσκευής μπορεί να οδηγήσει σε τραυματισμούς κατά την ανύψωση.

- ▶ Μη σηκώνετε μόνοι σας τη συσκευή.

1.5 Ασφαλής εγκατάσταση

⚠ ΠΡΟΕΙΔΟΠΟΙΗΣΗ – Κίνδυνος ηλεκτροπληξίας!

Οι μη ενδεδειγμένες εγκαταστάσεις είναι επικίνδυνες.

- ▶ Συνδέστε και χρησιμοποιείτε τη συσκευή μόνο σύμφωνα με τα στοιχεία που αναφέρονται στην πινακίδα τύπου.
- ▶ Συνδέστε τη συσκευή σε ένα δίκτυο ρεύματος με εναλλασσόμενο ρεύμα μόνο μέσω μιας γειωμένης πρίζας, εγκατεστημένης σύμφωνα με τους κανονισμούς.
- ▶ Το σύστημα αγωγών προστασίας (γείωση) της ηλεκτρικής εγκατάστασης του σπιτιού πρέπει να είναι εγκατεστημένο σύμφωνα με τους κανονισμούς.
- ▶ Μην τροφοδοτείτε τη συσκευή ποτέ μέσω μιας εξωτερικής διάταξης μεταγωγής, π.χ. χρονοδιακόπτης ή τηλεχειρισμός.
- ▶ Όταν η συσκευή είναι εγκατεστημένη, πρέπει το φινιρίσμα του καλωδίου σύνδεσης να είναι ελεύθερα προσιτό ή σε περίπτωση που η ελεύθερη πρόσβαση δεν είναι δυνατή, στη μόνιμη ηλεκτρική εγκατάσταση πρέπει να είναι τοποθετημένη μια διάταξη διακοπής σύμφωνα με τους κανονισμούς εγκατάστασης.
- ▶ Κατά την τοποθέτηση της συσκευής προσέξτε, να μη μαγκωθεί ή να μην τσακιστεί το καλώδιο σύνδεσης στο δίκτυο του ρεύματος.

Μια χαλασμένη μόνωση του καλωδίου σύνδεσης είναι επικίνδυνη.

- ▶ Μη φέρνετε ποτέ το καλώδιο σύνδεσης σε επαφή με πηγές θερμότητας.

⚠ ΠΡΟΕΙΔΟΠΟΙΗΣΗ – Κίνδυνος έκρηξης!

Όταν τα ανοίγματα αερισμού της συσκευής είναι κλειστά, μπορεί σε περίπτωση μιας διαρροής ψυκτικού μέσου να σχηματιστεί ένα εύφλεκτο μίγμα αερίου-αέρα.

- ▶ Μην κλείνετε τα ανοίγματα αερισμού στο περίβλημα της συσκευής ή στο επίτοιχο περίβλημα.

⚠ ΠΡΟΕΙΔΟΠΟΙΗΣΗ – Κίνδυνος πυρκαγιάς!

Η χρήση ενός επεκταμένου καλωδίου σύνδεσης στο δίκτυο ρεύματος και μη εγκεκριμένων προσαρμογών, είναι επικίνδυνη.

- ▶ Μη χρησιμοποιείτε κανένα καλώδιο επέκτασης (μπαλαντέζα) ή πολύπριζο.
- ▶ Χρησιμοποιείτε μόνο προσαρμογείς και καλώδια σύνδεσης στο δίκτυο του ρεύματος, που έχουν εγκριθεί από τον κατασκευαστή.
- ▶ Εάν το καλώδιο σύνδεσης στο δίκτυο του ρεύματος είναι πολύ κοντό και δεν είναι διαθέσιμο κανένα μακρύτερο καλώδιο σύνδεσης στο δίκτυο του ρεύματος, επικοινωνήστε με έναν αδειούχο ηλεκτρολόγο για να προσαρμόσει την εγκατάσταση του σπιτιού.

Τα φορητά πολύπριζα ή τροφοδοτικά μπορεί να υπερθερμανθούν και να προκαλέσουν πυρκαγιά.

- ▶ Μην τοποθετείτε τα φορητά πολύπριζα ή τροφοδοτικά στην πίσω πλευρά των συσκευών.

1.6 Ασφαλής χρήση

⚠ ΠΡΟΕΙΔΟΠΟΙΗΣΗ – Κίνδυνος ηλεκτροπληξίας!

Μια εισχώρηση υγρασίας μπορεί να προκαλέσει ηλεκτροπληξία.

- ▶ Χρησιμοποιείτε τη συσκευή μόνο σε κλειστούς χώρους.
- ▶ Μην εκθέτετε τη συσκευή ποτέ σε μεγάλη ζέση και υγρασία.
- ▶ Μη χρησιμοποιείτε συσκευές εκτόξευσης ατμού ή συσκευές καθαρισμού υψηλής πίεσης, για να καθαρίσετε τη συσκευή.

⚠ ΠΡΟΕΙΔΟΠΟΙΗΣΗ – Κίνδυνος ασφυξίας!

Τα παιδιά μπορεί να περάσουν τα υλικά της συσκευασίας πάνω από το κεφάλι ή να τυλιχτούν σ' αυτά και να πάθουν ασφυξία.

- ▶ Κρατάτε τα υλικά συσκευασίας μακριά από τα παιδιά.

- ▶ Μην αφήνετε τα παιδιά να παίζουν με τα υλικά συσκευασίας. Τα παιδιά μπορεί να εισπνεύσουν ή να καταπιούν μικρά κομμάτια και έτσι να πάθουν ασφυξία.
- ▶ Κρατάτε τα μικρά κομμάτια μακριά από τα παιδιά.
- ▶ Μην αφήνετε τα παιδιά να παίζουν με μικρά κομμάτια.

⚠ ΠΡΟΕΙΔΟΠΟΙΗΣΗ – Κίνδυνος έκρηξης!

Λόγω ζημιάς του κυκλώματος ψύξης μπορεί να εξέλθει εύφλεκτο ψυκτικό μέσο και να εκραγεί.

- ▶ Για την επιτάχυνση της διαδικασίας απόψυξης, μη χρησιμοποιείτε άλλες μηχανικές διατάξεις ή λοιπά μέσα από αυτά που συνιστούνται από τον κατασκευαστή.
- ▶ Ξεκollάτε τα κολλημένα τρόφιμα με ένα αμβλύ αντικείμενο, π.χ. λαβή ξύλινου κουταλιού.

Προϊόντα με εύφλεκτα προωθητικά αέρια και εκρηκτικές ύλες μπορεί να εκραγούν, π.χ. κουτιά σπρέι.

- ▶ Μην αποθηκεύετε στη συσκευή προϊόντα με εύφλεκτα προωθητικά αέρια και εκρηκτικές ύλες.

⚠ ΠΡΟΕΙΔΟΠΟΙΗΣΗ – Κίνδυνος πυρκαγιάς!

Ηλεκτρικές συσκευές εντός της συσκευής μπορεί να οδηγήσουν σε μια πυρκαγιά, π.χ. θερμάστρες ή ηλεκτρικές παγομηχανές.

- ▶ Μη λειτουργείτε ηλεκτρικές συσκευές εντός της συσκευής.

⚠ ΠΡΟΕΙΔΟΠΟΙΗΣΗ – Κίνδυνος τραυματισμού!

Τα δοχεία με ανθρακούχα ποτά μπορεί να "σκάσουν".

- ▶ Μην αποθηκεύετε δοχεία με ανθρακούχα ποτά στον θάλαμο κατάψυξης.

Τραυματισμός των ματιών λόγω εύφλεκτου ψυκτικού μέσου και επιβλαβών αερίων που εξέρχονται.

- ▶ Μην προκαλέσετε ζημιά στους σωλήνες του κυκλώματος του ψυκτικού μέσου και στη μόνωση.

Η συσκευή μπορεί να ανατραπεί.

- ▶ Μην ανεβαίνετε ή μη στηρίζετε πάνω σε βάσεις, συρτάρια ή πόρτες.

⚠ ΠΡΟΕΙΔΟΠΟΙΗΣΗ – Κίνδυνος κρουπαγήματος!

Η επαφή με κατεψυγμένα τρόφιμα και κρύες επιφάνειες μπορεί να οδηγήσει σε εγκαύματα λόγω ψύξης.

- ▶ Μη βάζετε ποτέ κατεψυγμένα τρόφιμα αμέσως μετά την αφαίρεσή τους από τον θάλαμο κατάψυξης στο στόμα.
- ▶ Αποφεύγετε τη μακρά επαφή του δέρματος με τα κατεψυγμένα τρόφιμα, τον πάγο και τις επιφάνειες στον θάλαμο κατάψυξης.

⚠ ΠΡΟΣΟΧΗ – Κίνδυνος βλάβης για την υγεία!

Για την αποφυγή της μόλυνσης των τροφίμων, πρέπει να τηρηθούν οι ακόλουθες οδηγίες.

- ▶ Εάν ανοίξει η πόρτα για ένα μεγαλύτερο χρονικό διάστημα, μπορεί να προκληθεί μια σημαντική αύξηση της θερμοκρασίας στους θαλάμους της συσκευής.
- ▶ Οι επιφάνειες, που έρχονται σε επαφή με τρόφιμα και προσιτά συστήματα αποχέτευσης, πρέπει να καθαρίζονται τακτικά.
- ▶ Ξεπλύντε το σύστημα νερού, όταν δεν έχει ληφθεί νερό για 5 ημέρες.
- ▶ Φυλάγετε το ομώνυμο κρέας και τα ψάρια σε κατάλληλα δοχεία στο ψυγείο με τέτοιο τρόπο, ώστε να μην έρχονται σε επαφή με άλλα τρόφιμα ή να στάζουν επάνω σε αυτά.
- ▶ Όταν η συσκευή ψύξης/κατάψυξης μένει άδεια για μεγαλύτερο χρονικό διάστημα, απενεργοποιήστε τη συσκευή, ξεπαγώστε και καθαρίστε την και αφήστε την πόρτα ανοιχτή, για να αποφύγετε τη δημιουργία μούχλας.

Μέρη στη συσκευή κατασκευασμένα από μέταλλο ή με μεταλλική εμφάνιση μπορούν να περιέχουν αλουμίνιο. Όταν όξινα τρόφιμα έρθουν σε επαφή με αλουμίνιο, μπορούν ιόντα αλουμινίου να περάσουν μέσα στα τρόφιμα.

- ▶ Μην καταναλώνετε μολυσμένα τρόφιμα.

1.7 Χαλασμένη συσκευή

⚠ ΠΡΟΕΙΔΟΠΟΙΗΣΗ – Κίνδυνος ηλεκτροπληξίας!

Μια συσκευή ή ένα καλώδιο σύνδεσης που έχουν υποστεί ζημιά είναι επικίνδυνα.

- ▶ Μη λειτουργείτε ποτέ μια συσκευή που έχει υποστεί ζημιά.

- ▶ Μην τραβάτε ποτέ το καλώδιο σύνδεσης, για να αποσυνδέσετε τη συσκευή από το δίκτυο του ρεύματος. Τραβήξτε πάντοτε το φως του καλωδίου σύνδεσης.
 - ▶ Όταν η συσκευή ή το καλώδιο σύνδεσης έχει ζημιά, τραβήξτε αμέσως το φως του καλωδίου σύνδεσης ή κατεβάστε την ασφάλεια στο κιβώτιο των ασφαλειών και κλείστε τη βάνα παροχής νερού.
 - ▶ Καλέστε την υπηρεσία εξυπηρέτησης πελατών. → Σελίδα 45
- Οι ακατάλληλες επισκευές είναι επικίνδυνες.
- ▶ Μόνο εκπαιδευμένο γι' αυτό, ειδικευμένο προσωπικό επιτρέπεται να πραγματοποιήσει επισκευές στη συσκευή.
 - ▶ Μόνο γνήσια ανταλλακτικά επιτρέπεται να χρησιμοποιηθούν για την επισκευή της συσκευής.
 - ▶ Όταν το καλώδιο σύνδεσης στο δίκτυο του ρεύματος ή το καλώδιο σύνδεσης συσκευής αυτής της συσκευής υποστεί ζημιά, πρέπει να αντικατασταθεί από ένα ειδικό καλώδιο σύνδεσης στο δίκτυο του ρεύματος ή από ένα ειδικό καλώδιο σύνδεσης συσκευής, το οποίο διατίθεται από τον κατασκευαστή ή την υπηρεσία εξυπηρέτησης πελατών του.

ΠΡΟΕΙΔΟΠΟΙΗΣΗ – Κίνδυνος πυρκαγιάς!



Σε περίπτωση ζημιάς των σωλήνων μπορεί να εξέλθει εύφλεκτο ψυκτικό μέσο και επιβλαβή αέρια και να αναφλεγούν.

- ▶ Κρατάτε τη φωτιά και τις πηγές ανάφλεξης μακριά από τη συσκευή.
- ▶ Αερίστε τον χώρο.
- ▶ Απενεργοποιήστε τη συσκευή. → Σελίδα 20
- ▶ Τραβήξτε το φως του καλωδίου σύνδεσης στο δίκτυο του ρεύματος ή κατεβάστε την ασφάλεια στο κιβώτιο των ασφαλειών.
- ▶ Καλέστε την υπηρεσία εξυπηρέτησης πελατών. → Σελίδα 45

2 Αποφυγή υλικών ζημιών

ΠΡΟΣΟΧΗ!

Το μεγάλο βάρος της συσκευής ή το μάγκωμα των ρολών της συσκευής μπορεί σε περίπτωση μετατόπισης της συσκευής να προκαλέσει ζημιά στο δάπεδο.

- ▶ Μεταφέρετε τη συσκευή με ένα καρότσι μεταφοράς.
- ▶ Κατά τη μετατόπιση της συσκευής, χρησιμοποιήστε μια προστασία δαπέδου και μη μετακινήστε ζιγκ-ζαγκ.

Κατά το κλείσιμο της πόρτας της συσκευής, μπορεί ένας ξεδιπλωμένος ορθοστάτης πόρτας να προκαλέσει ζημιά στη συσκευή.

- ▶ Μην ξεδιπλώνετε τον ορθοστάτη πόρτας ποτέ με το χέρι.
- ▶ Όταν ο ορθοστάτης πόρτας είναι ξεδιπλωμένος, διπλώστε τον πριν το κλείσιμο της πόρτας της συσκευής.

Χρησιμοποιώντας τη συσκευή, τη βάση, τα συρτάρια ή τις πόρτες ως επιφάνεια καθίσματος ή επιφάνεια ανάβασης, μπορεί να πάθει ζημιά η συσκευή.

- ▶ Μην ανεβαίνετε ή μη στηρίζετε πάνω στη συσκευή, στη βάση στα συρτάρια ή στις πόρτες.

Μια πολύ χαμηλή ή πολύ υψηλή πίεση νερού μπορεί να επηρεάσει τη λειτουργία της συσκευής.

- ▶ Βεβαιωθείτε, ότι η πίεση του νερού στην εγκατάσταση παροχής νερού ανέρχεται το ελάχιστο στα 200 kPa (2 bar) και το μέγιστο στα 800 kPa (8 bar).
- ▶ Όταν η πίεση του νερού ξεπερνά την αναφερόμενη μέγιστη τιμή, πρέπει να εγκατασταθεί μια βαλβίδα μείωσης της πίεσης μεταξύ της σύνδεσης του πόσιμου νερού και του σετ εύκαμπτου σωλήνα της συσκευής.

Οι αλλαγμένοι ή χαλασμένοι εύκαμπτοι σωλήνες νερού μπορεί να προκαλέσουν υλικές ζημιές και ζημιές στη συσκευή.

- ▶ Μην τσακίζετε, μη συνθλίβετε, μη μετατρέπετε ή μην κόβετε ποτέ τους εύκαμπτους σωλήνες νερού.
- ▶ Χρησιμοποιείτε μόνο τους συνημμένους εύκαμπτους σωλήνες νερού ή τους γνήσιους εφεδρικούς σωλήνες.
- ▶ Μη χρησιμοποιήσετε ποτέ ξανά τους ήδη χρησιμοποιημένους εύκαμπτους σωλήνες νερού.
- ▶ Μην τραβάτε ποτέ τον εύκαμπτο σωλήνα νερού στην πίσω πλευρά της συσκευής.

Λόγω ρύπανσης με λάδι ή λίπος, μπορεί τα πλαστικά μέρη και οι τσιμούχες της πόρτας να γίνουν πορώδης.

- ▶ Κρατάτε τα πλαστικά μέρη και τις τσιμούχες της πόρτας καθαρά από λάδια και λίπη.

Μέρη στη συσκευή κατασκευασμένα από μέταλλο ή με μεταλλική εμφάνιση μπορούν να περιέχουν αλουμίνιο. Σε περίπτωση επαφή με όξινα τρόφιμα, το αλουμίνιο διαβρώνεται και αλλάζει χρώμα.

- ▶ Αποθηκεύετε στη συσκευή μόνο συσκευασμένα τρόφιμα.

Όταν καθαρίζετε μέρη του εξοπλισμού και εξαρτήματα στο πλυντήριο πιάτων, μπορεί αυτά να παραμορφωθούν ή να αλλάξουν χρώμα.

- ▶ Μην καθαρίζετε ποτέ μέρη του εξοπλισμού και εξαρτήματα στο πλυντήριο πιάτων.

3 Προστασία περιβάλλοντος και οικονομία

3.1 Απόσυρση συσκευασίας

Τα υλικά συσκευασίας είναι φιλικά προς το περιβάλλον και επαναχρησιμοποιούμενα.

- ▶ Αποσύρετε τα επιμέρους εξαρτήματα ξεχωριστά, ανάλογα με το είδος.

3.2 Εξοικονόμηση ενέργειας

Αν ακολουθήσετε αυτές τις υποδείξεις, η συσκευή σας θα καταναλώνει λιγότερο ρεύμα.

Επιλογή της θέσης τοποθέτησης

- Προστατεύετε τη συσκευή από άμεση ηλιακή ακτινοβολία.
- Τοποθετήστε τη συσκευή με τη μέγιστη δυνατή απόσταση από τα θερμαντικά σώματα, την ηλεκτρική κουζίνα και άλλες πηγές θερμότητας:
 - Διατήρηση μιας απόστασης 30 mm από ηλεκτρικές κουζίνες ή κουζίνες αερίου.
 - Διατήρηση μιας απόστασης 300 mm από κουζίνες πετρελαίου ή κάρβουνου.
- Μην καλύπτετε ποτέ και μην κλείνετε ποτέ με αντικείμενα τα εξωτερικά ανοίγματα αερισμού.

Εξοικονόμηση ενέργειας κατά τη χρήση

Σημείωση: Η διάταξη των μερών εξοπλισμού, δεν επηρεάζει την κατανομή ενέργειας της συσκευής.

- Ανοίγετε τη συσκευή μόνο για λίγο και κλείνετέ την καλά.

- Μην καλύπτετε ποτέ και μην κλείνετε ποτέ με αντικείμενα τα εσωτερικά ανοίγματα αερισμού ή τα εξωτερικά ανοίγματα αερισμού.
- Μεταφέρετε τα αγορασμένα τρόφιμα μέσα σε μια τσάντα-ψυγείο και τοποθετείτε τα γρήγορα μέσα στη συσκευή.
- Αφήνετε τα ζεστά τρόφιμα και ποτά να κρυώσουν πρώτα, προτού τα αποθηκεύσετε.
- Για να εκμεταλλευτείτε το ψύχος των κατεψυγμένων τροφίμων, τοποθετείτε τα κατεψυγμένα τρόφιμα για ξεπάγωμα στον θάλαμο ψύξης.
- Αφήνετε πάντοτε λίγο χώρο ανάμεσα στα τρόφιμα και στο πίσω τοίχωμα.
- Αναρροφήστε τα σκονισμένα πλέγματα αερισμού για να τα καθαρίσετε.

Λειτουργία εξοικονόμησης ενέργειας του πεδίου χειρισμού

Όταν η συσκευή δε χρησιμοποιείται, αλλάζει το πεδίο χειρισμού αυτόματα στη λειτουργία εξοικονόμησης ενέργειας του πεδίου χειρισμού.

Στη λειτουργία εξοικονόμησης ενέργειας του πεδίου χειρισμού η δυνατότητα επιλογής λήψης πάγου και νερού είναι ορατή με μειωμένη φωτεινότητα.

Υποδείξεις

- Όταν το Υπερψύξη είναι ενεργοποιημένο, ανάβει το "super" (θάλαμος ψύξης).
- Όταν το Υπερκατάψυξη είναι ενεργοποιημένο, ανάβει το "super" (θάλαμος κατάψυξης).

Μόλις χειριστείτε την οθόνη ενδείξεων, πατήσετε το πλήκτρο λήψης ή ανοίξετε την πόρτα, απενεργοποιείται η λειτουργία εξοικονόμησης ενέργειας του πεδίου χειρισμού.

4 Τοποθέτηση και σύνδεση

4.1 Υλικά παράδοσης

Μετά το ξεπακετάρισμα ελέγξτε όλα τα μέρη για ενδεχόμενες ζημιές μεταφοράς καθώς και για την πληρότητα της παράδοσης.

Απευθυνθείτε σε περίπτωση διαμαρτυρίας στον έμπορά σας ή στην υπηρεσία εξυπηρέτησης πελατών → Σελίδα 45 της εταιρείας μας.

Η παράδοση αποτελείται από τα εξής:

- Ανεξάρτητη συσκευή
- Εξοπλισμός και εξαρτήματα¹
- Υλικά συναρμολόγησης
- Οδηγίες συναρμολόγησης
- Οδηγίες χρήσης
- Κατάλογος της υπηρεσίας εξυπηρέτησης πελατών
- Επισυναπτόμενο φύλλο εγγύησης²
- Ενεργειακή σήμανση
- Πληροφορίες σχετικά με την κατανάλωση ενέργειας και τους θορύβους
- Πληροφορίες για Home Connect

4.2 Κριτήρια για τη θέση τοποθέτησης

ΠΡΟΕΙΔΟΠΟΙΗΣΗ

Κίνδυνος έκρηξης!

Εάν η συσκευή βρίσκεται σε έναν πολύ μικρό χώρο, μπορεί σε περίπτωση μιας διαρροής ψυκτικού μέσου να σχηματιστεί ένα εύφλεκτο μίγμα αερίου-αέρα.

- ▶ Τοποθετείτε τη συσκευή μόνο σε έναν χώρο, ο οποίος έχει όγκο τουλάχιστον 1 m³ άνα 8 γρ. ψυκτικού

μέσου. Η ποσότητα του ψυκτικού μέσου αναγράφεται στην πινακίδα τύπου. → "Συσκευή", Εικ. 1/9, Σελίδα 15

Το βάρος της συσκευής μπορεί να ανέρχεται από το εργοστάσιο, ανάλογα με το μοντέλο, σε μέχρι και 155 κιλά.

Η επιφάνεια πρέπει να είναι επαρκώς σταθερή, για να αντέχει το βάρος της συσκευής.

Η επιφάνεια πρέπει να είναι επίπεδη. Αυτή η συσκευή ψύξης προορίζεται για χρήση σε θερμοκρασίες περιβάλλοντος από 10 °C έως 43 °C.

Η συσκευή είναι εντός της επιτρεπτής θερμοκρασίας χώρου πλήρως λειτουργική.

Όταν λειτουργείτε τη συσκευή σε χαμηλότερες θερμοκρασίες χώρου, μπορούν να αποκλειστούν ζημιές στη συσκευή μέχρι μια θερμοκρασία χώρου από 5 °C.

Τοποθέτηση Over-and-Under και Side-by-Side

Όταν θέλετε να τοποθετήσετε 2 συσκευές ψύξης τη μία πάνω από την άλλη ή τη μία δίπλα από την άλλη, πρέπει να τηρείτε μεταξύ των συσκευών μια απόσταση από το λιγότερο 150 mm. Για επιλεγμένες συσκευές είναι δυνατή μια τοποθέτηση χωρίς ελάχιστη απόσταση. Ρωτήστε για αυτό στα ειδικά καταστήματα ή τον σχεδιαστή της κουζίνας σας.

4.3 Συναρμολόγηση της συσκευής

- ▶ Συναρμολογήστε τη συσκευή σύμφωνα με τις συνημμένες οδηγίες συναρμολόγησης.

¹ Ανάλογα με τον εξοπλισμό της συσκευής

² Όχι σε όλες τις χώρες

4.4 Προετοιμασία της συσκευής για τη χρήση για πρώτη φορά

1. Αφαιρέστε το πληροφοριακό υλικό.
2. Αφαιρέστε τις προστατευτικές μεμβράνες και τις ασφάλειες μεταφοράς, π.χ. κολλητικές ταινίες και χαρτόνι.
3. Καθαρίστε τη συσκευή για πρώτη φορά. → Σελίδα 34

4.5 Σύνδεση της συσκευής στη σύνδεση πόσιμου νερού

Προϋποθέσεις

- Στη σύνδεση νερού είναι εγκαταστημένη μια γωνιακή βάννα, η οποία είναι ελεύθερα προσιτή μετά την εγκατάσταση της συσκευής.
 - Η σύνδεση νερού έχει ελεγχτεί και παρέχει ποιότητα πόσιμου νερού.
1. Ξεπλύνετε καλά τη σύνδεση πόσιμου νερού, μέχρι να μην περιέχονται πλέον επικαθίσεις στο πόσιμο νερό και να μην είναι θολό.
Σε περίπτωση μόνιμων επικαθίσεων ή όταν το πόσιμο νερό εξακολουθεί να είναι θολό, εγκαταστήστε ένα εξωτερικό σύστημα φίλτρου νερού.
 2. Εγκαταστήστε τη σύνδεση πόσιμου νερού σύμφωνα με τις συνημμένες οδηγίες συναρμολόγησης.

4.6 Ηλεκτρική σύνδεση της συσκευής

1. Συνδέστε το φικς IEC του καλωδίου σύνδεσης στη συσκευή.
2. Τοποθετήστε το φικς του καλωδίου σύνδεσης της συσκευής σε μια πρίζα κοντά στη συσκευή.

Τα στοιχεία σύνδεσης της συσκευής βρίσκονται στην πινακίδα τύπου.
→ "Συσκευή", Εικ. **1/9**, Σελίδα 15

3. Ελέγξτε το φικς για σταθερή προσαρμογή.
 - ✓ Το πεδίο χειρισμού δείχνει ένα κινούμενο σχέδιο και είναι κλειδωμένο.
 - ✓ Η συσκευή είναι σε ετοιμότητα λειτουργίας, όταν λήξει το κινούμενο σχέδιο και ανάβουν οι ενδείξεις θερμοκρασίας.

5 Γνωριμία

5.1 Συσσκευή

Εδώ θα βρείτε μια επισκόπηση για τα εξαρτήματα της συσκευής σας.

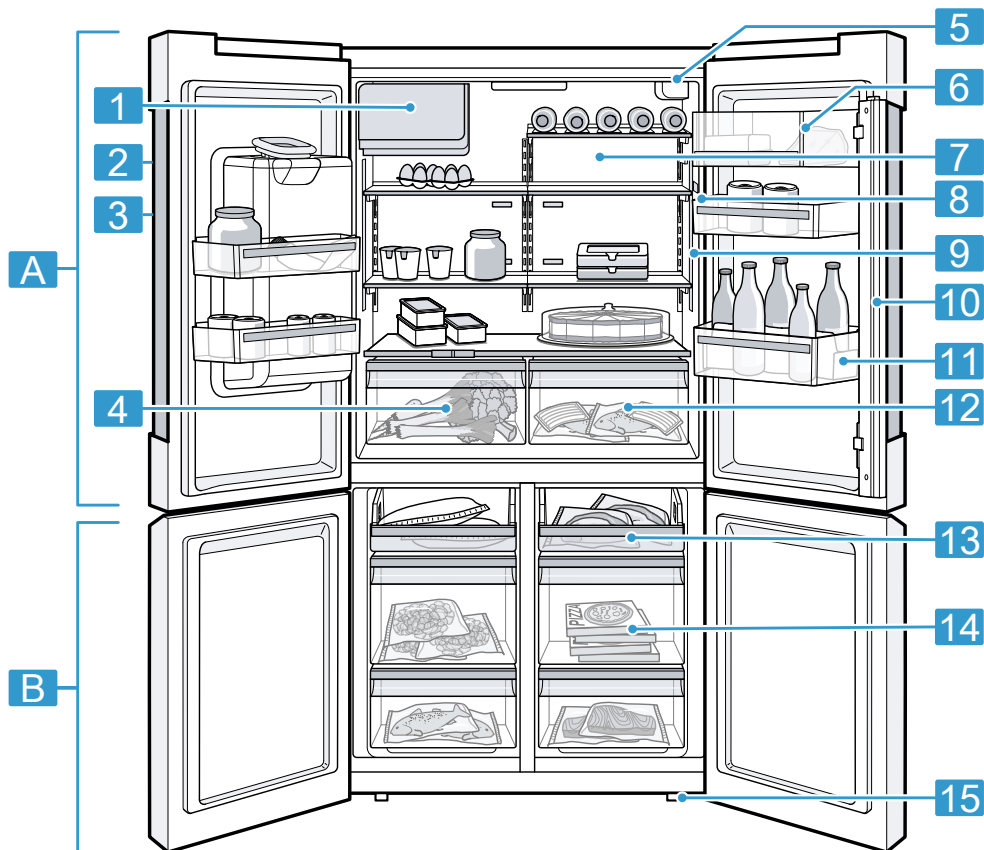

1

A Θάλαμος ψύξης → Σελίδα 26

B Θάλαμος κατάψυξης → Σελίδα 27

1 Δοχείο παγοκύβων

2 Πεδίο χειρισμού → Σελίδα 15

3 Διανομέας παγοκύβων και νερού → Σελίδα 31

- 4** Δοχείο φρούτων και λαχανικών με ρυθμιστή υγρασίας → Σελίδα 17
- 5** Φίλτρο νερού → Σελίδα 29
- 6** Θήκη για βούτυρο και τυρί → Σελίδα 18
- 7** Ράφι φιαλών → Σελίδα 17
- 8** Φωτισμός
- 9** Πινακίδα τύπου → Σελίδα 46
- 10** Επάνω ακμή πόρτας με προστασία συμπυκνώματος → Σελίδα 10

- 11** Θήκη πόρτας για μεγάλες φιάλες → Σελίδα 18
- 12** Δοχείο αποθήκευσης → Σελίδα 17
- 13** Δίσκος κατάψυξης → Σελίδα 17
- 14** Δοχείο κατεψυγμένων τροφίμων → Σελίδα 36
- 15** Βιδωτό πόδι

Σημείωση: Αποκλίσεις μεταξύ της συσκευής σας και των απεικονίσεων είναι δυνατές, σχετικά με τον εξοπλισμό και το μέγεθος.





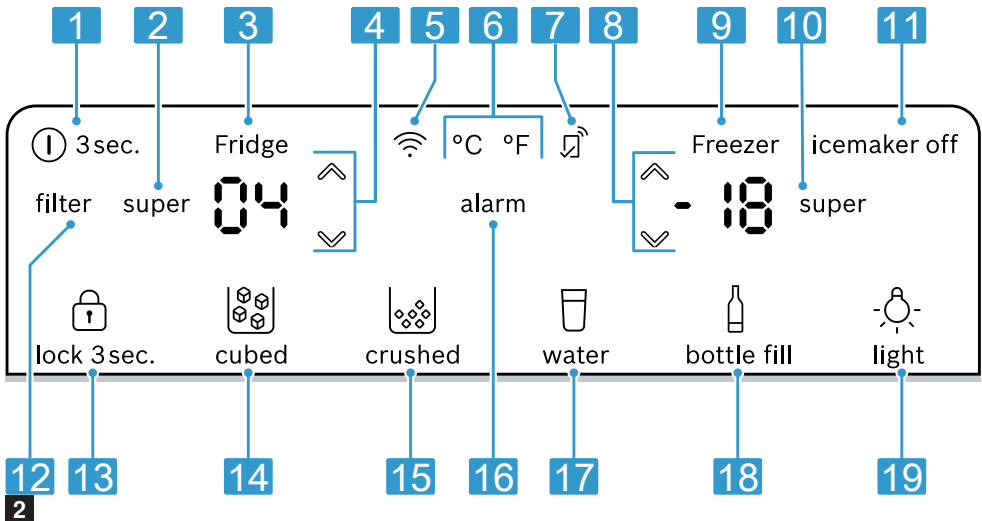







5.2 Πεδίο χειρισμού

Μέσω του πεδίου χειρισμού ρυθμίζετε όλες τις λειτουργίες της συσκευής σας και λαμβάνετε πληροφορίες για την κατάσταση λειτουργίας.



- 1** ① 3 sec. Ενεργοποιεί ή απενεργοποιεί τη συσκευή.
- 2** super (θάλαμος ψύξης) Ενεργοποιεί ή απενεργοποιεί το Υπερψύξη.
- 3** Δείχνει τη ρυθμισμένη θερμοκρασία του θαλάμου ψύξης σε °F ή °C.

- 4** ∇/∧ (θάλαμος ψύξης) Ρυθμίζει τη θερμοκρασία του θαλάμου ψύξης.
- 5** Το ενεργοποιεί ή απενεργοποιεί τη σύνδεση με το οικιακό δίκτυο WLAN (Wi-Fi).
- 6** °C/°F αλλάζει τη μονάδα θερμοκρασίας.

- 7** Το  ανάβει, όταν έχουν ρυθμιστεί σχετικές με τον χρήστη ρυθμίσεις μέσω της εφαρμογής (App) Home Connect. Περισσότερες πληροφορίες θα βρείτε στην εφαρμογή (App) Home Connect.
- 8**  (θάλαμος κατάψυξης) Ρυθμίζει τη θερμοκρασία του θαλάμου κατάψυξης.
- 9** Δείχνει τη ρυθμισμένη θερμοκρασία του θαλάμου κατάψυξης σε °F ή °C.
- 10**  (θάλαμος κατάψυξης) Ενεργοποιεί ή απενεργοποιεί το Υπερκατάψυξη.
- 11**  ενεργοποιεί ή απενεργοποιεί την παρασκευή παγοκύβων.
- 12**  Ανάβει, όταν πρέπει να αντικατασταθεί το φίλτρο.
- 13** Το  lock 3 sec. ενεργοποιεί ή απενεργοποιεί το κλείδωμα των πλήκτρων του πεδίου χειρισμού.
- 14**  cubed Ρυθμίζει τη λήψη σε παγοκύβους.
- 15**  crushed Ρυθμίζει τη λήψη σε θρυμματισμένο πάγο.
- 16**  Απενεργοποιεί το προειδοποιητικό σήμα.
- 17**  water Ξεκινά τη λήψη νερού.
- 18**  bottle fill Ρυθμίζει τη λήψη σε μια καθορισμένη ποσότητα νερού.
- 19**  light Ενεργοποιεί ή απενεργοποιεί τον μόνιμο φωτισμό του διανομέα παγόκυβων και νερού.

5.3 Στοιχεία χειρισμού (Διανομέας παγοκύβων και νερού)

Εδώ θα βρείτε μια επισκόπηση των εξαρτημάτων του διανομέα παγόκυβων και νερού.

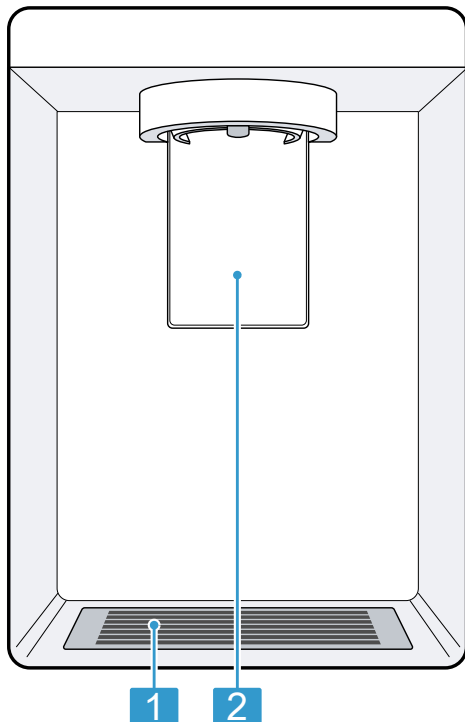

- 3**
- 1** Πλέγμα σταξίματος
- 2** Πλήκτρο λήψης

6 Εξοπλισμός

Ο εξοπλισμός της συσκευής σας εξαρτάται από το μοντέλο.

6.1 Ράφι

ΠΡΟΣΟΧΗ!

Τα άγκιστρα του ραφιού μπορεί να γρατσουνίσουν το πίσω τοίχωμα του θαλάμου ψύξης, όταν αναρτούνται λοξά.

- ▶ Βεβαιωθείτε, ότι το ράφι είναι οριζόντιο και τα άγκιστρα είναι πλήρως αναρτημένα.

Για να διαμορφώσετε το ράφι ανάλογα με τις ανάγκες σας, μπορείτε να αφαιρέσετε το ράφι και να το τοποθετήσετε ξανά σε μια άλλη θέση.
→ "Αφαίρεση του ραφιού", Σελίδα 35

Σημείωση

Για να μην επηρεαστεί η κυκλοφορία του αέρα, μην καλύπτετε τα εσωτερικά ανοίγματα αερισμού.

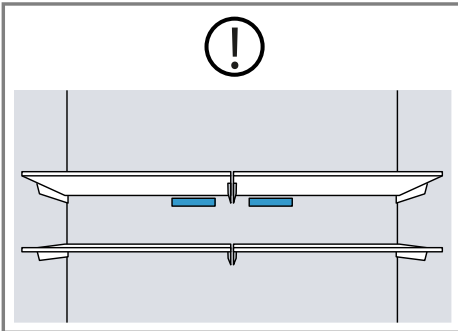

6.2 Ράφι φιαλών

Τοποθετήστε φιάλες με ασφάλεια στο ράφι φιαλών.

Για να διαμορφώσετε το ράφι φιαλών ανάλογα με τις ανάγκες σας, μπορείτε να αφαιρέσετε το ράφι φιαλών και να το τοποθετήσετε ξανά σε μια άλλη

θέση.

→ "Αφαίρεση του ραφιού", Σελίδα 35

6.3 Δίσκος κατάψυξης

Πάνω στον δίσκο κατάψυξης μπορείτε να καταψύξετε γρήγορα μικρές ποσότητες τροφίμων, π.χ. μούρα, κομμάτια φρούτων, αρωματικά φυτά και λαχανικά.

Μοιράστε τα κατεψυγμένα τρόφιμα ομοιόμορφα επάνω στον δίσκο κατάψυξης και αφήστε τα να ψυχθούν για περίπου 10 με 12 ώρες. Στη συνέχεια τοποθετήστε τα τρόφιμα σε ένα σακουλάκι κατάψυξης ή σε ένα κουτί κατάψυξης.

6.4 Δοχείο αποθήκευσης

Στο δοχείο αποθήκευσης επικρατούν χαμηλότερες θερμοκρασίες απ' ό,τι στον θάλαμο ψύξης. Μπορούν να εμφανιστούν κατά καιρούς θερμοκρασίες κάτω από τους 0 °C (32 °F).

Για την επίτευξη θερμοκρασιών κοντά στους 0 °C (32 °F) στο δοχείο αποθήκευσης, ρυθμίστε τη θερμοκρασία του θαλάμου ψύξης στους 2 °C (34 °F). → Σελίδα 20

Χρησιμοποιείτε τις χαμηλότερες θερμοκρασίες στο δοχείο αποθήκευσης, για να αποθηκεύετε τρόφιμα που αλλοιώνονται εύκολα, π.χ. ψάρι, κρέας και αλαντικά.

6.5 Δοχείο φρούτων και λαχανικών με ρυθμιστή υγρασίας



Αποθηκεύετε τα φρέσκα φρούτα και λαχανικά χωρίς συσκευασία στο δοχείο φρούτων και λαχανικών.

Αποθηκεύστε τα κομμένα φρούτα και λαχανικά σκεπασμένα ή συσκευασμένα αεροστεγώς.

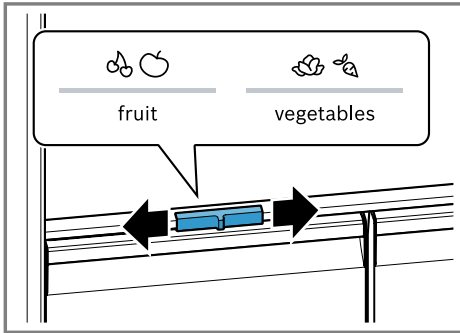
Μέσω του ρυθμιστή υγρασίας και μιας ειδικής στεγανοποίησης, μπορείτε να προσαρμόσετε την υγρασία του αέρα στο δοχείο φρούτων και λαχανικών. Έτσι μπορείτε να αποθηκεύσετε φρέσκα φρούτα και λαχανικά για μέχρι και δύο φορές μεγαλύτερο χρονικό διάστημα απ' ό,τι με τη συμβατική αποθήκευση.



Ρυθμίστε την υγρασία του αέρα στο δοχείο φρούτων και λαχανικών βάσει του είδους και της ποσότητας των τροφίμων που πρόκειται να φυλαχτούν, σπρώχνοντας τον ρυθμιστή υγρασίας:

- Χαμηλή υγρασία του αέρα  σε περίπτωση φύλαξης κυρίως φρούτων, μικτής φόρτωσης ή σε περίπτωση μεγάλης φόρτωσης.
- Υψηλή υγρασία του αέρα  σε περίπτωση φύλαξης κυρίως λαχανικών ή σε περίπτωση μικρής φόρτωσης.

Ανάλογα με την ποσότητα και τα προς αποθήκευση τρόφιμα, μπορεί να σχηματιστεί νερό συμπύκνωσης (υγρασία) στο δοχείο φρούτων και λαχανικών.

Απομακρύνετε το νερό συμπύκνωσης με ένα στεγνό πανί και ρυθμίστε μια χαμηλότερη υγρασία του αέρα μέσω του ρυθμιστή υγρασίας.

Για να διατηρηθεί η ποιότητα και το άρωμα, αποθηκεύετε τα ευαίσθητα στο ψύχος φρούτα και λαχανικά

εκτός της συσκευής, σε θερμοκρασίες από περίπου 8 °C (46 °F) μέχρι 12 °C (54 °F), π.χ. ανανάς, μπανάνες, εσπεριδοειδή, αγγούρια, κολοκυθάκια, πιπεριές, ντομάτες και πατάτες.

6.6 Θήκη για βούτυρο και τυρί

Αποθηκεύετε βούτυρο και σκληρό τυρί στη θήκη για βούτυρο και τυρί.

6.7 Θήκη πόρτας

Για τη διαφοροποίηση της θήκης της πόρτας ανάλογα με τις ανάγκες σας, μπορείτε να αφαιρέσετε τη θήκη της πόρτας και να την τοποθετήσετε ξανά σε μια άλλη θέση.

→ "Αφαίρεση της θήκης πόρτας", Σελίδα 35

6.8 Δοχείο παγοκύβων

Όταν είναι ενεργοποιημένος ο διανομέας παγοκύβων και νερού, αποθηκεύεται η παραγωγή παγοκύβων αυτόματα στο δοχείο παγοκύβων.

ΠΡΟΕΙΔΟΠΟΙΗΣΗ Κίνδυνος τραυματισμού!

Εάν βάλετε τα χέρια σας μέσα στο άνοιγμα εξόδου του δοχείου παγοκύβων, μπορεί να προκληθούν τραυματισμοί.

- ▶ Μη βάζετε τα χέρια σας ποτέ μέσα στο άνοιγμα εξόδου του δοχείου παγοκύβων.

ΠΡΟΕΙΔΟΠΟΙΗΣΗ Κίνδυνος κρουπαγήματος!

Η επαφή με παγοκύβους και κρύες επιφάνειες μπορεί να οδηγήσει σε εγκαύματα λόγω ψύξης.

- ▶ Αποφεύγετε τη μακρά επαφή του δέρματος με παγοκύβους και μεταλλικές επιφάνειες στο δοχείο παγοκύβων.

ΠΡΟΣΟΧΗ!

Ο διανομέας παγοκύβων και νερού μπορεί να μπλοκαρισθεί ή να πάθει ζημιά από ευρισκόμενα στο δοχείο παγοκύβων τρόφιμα ή αντικείμενα.

- ▶ Μην αποθηκεύετε ποτέ τρόφιμα ή αντικείμενα στο δοχείο παγοκύβων.
- ▶ Μην αποθηκεύετε ποτέ εξωτερικά παραγόμενους παγόκυβους στο δοχείο παγοκύβων.

Συμβουλές

- Αφαιρέστε μεγάλες ποσότητες παγοκύβων απευθείας από το δοχείο παγοκύβων ή αποθηκεύστε τους στον δίσκο κατάψυξης. → Σελίδα 36
- Τραβήξτε έξω το δοχείο παγοκύβων και με τα δύο χέρια, επειδή ένα γεμάτο δοχείο παγοκύβων είναι βαρύ.

6.9 Εξαρτήματα

Χρησιμοποιείτε γνήσια εξαρτήματα. Είναι προσαρμοσμένα στη δική σας συσκευή.

Τα εξαρτήματα της συσκευής σας εξαρτώνται από το μοντέλο.

Θήκη αυγών

Αποθηκεύετε τα αυγά με ασφάλεια στη θήκη αυγών.

Συγκράτηση φιαλών

Η συγκράτηση φιαλών εμποδίζει, την ανατροπή των φιαλών κατά το άνοιγμα και κλείσιμο της πόρτας της συσκευής.

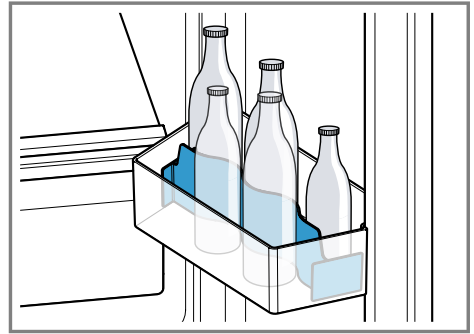
**7 Βασικός χειρισμός****7.1 Ενεργοποίηση της συσκευής**

1. Συνδέστε ηλεκτρικά τη συσκευή.
→ Σελίδα 13

Σημείωση: Όταν η συσκευή απενεργοποιήθηκε προηγουμένως μέσω του πεδίου χειρισμού, κρατήστε το **⓪ 3 sec.** πατημένο για 3 δευτερόλεπτα.

- ✓ Το πεδίο χειρισμού δείχνει ένα κινούμενο σχέδιο και είναι κλειδωμένο.
 - ✓ Η συσκευή είναι σε ετοιμότητα λειτουργίας, όταν λήξει το κινούμενο σχέδιο και ανάβουν οι ενδείξεις θερμοκρασίας.
 - ✓ Ο κινητήρας ξεκινά με καθυστέρηση έως και 5 λεπτών.
 - ✓ Η συσκευή αρχίζει να ψύχει.
 - ✓ Ηχεί ένα προειδοποιητικό σήμα, η ένδειξη θερμοκρασίας (θάλαμος κατάψυξης) και το "alarm" αναβοσβήνουν, επειδή ο θάλαμος κατάψυξης είναι ακόμη πολύ ζεστός.
2. Απενεργοποιήστε το προειδοποιητικό σήμα με το **alarm**.
 - ✓ "alarm" Σβήνει, μόλις επιτευχθεί η ρυθμισμένη θερμοκρασία.

el Βασικός χειρισμός

3. Ρυθμίστε την επιθυμητή θερμοκρασία. → Σελίδα 20

7.2 Υποδείξεις για τη λειτουργία

- Όταν έχετε ενεργοποιήσει τη συσκευή, διαρκεί αρκετές ώρες μέχρι να επιτευχθεί η ρυθμισμένη θερμοκρασία.
Μην τοποθετήσετε τρόφιμα, προτού επιτευχθεί η ρυθμισμένη θερμοκρασία.
- Οι μετωπικές πλευρές και τα πλευρικά τοιχώματα του περιβλήματος θερμαίνονται ενίοτε ελαφρά. Αυτό εμποδίζει τον σχηματισμό νερού συμπύκνωσης.
- Όταν κλείνετε την πόρτα, μπορεί να δημιουργηθεί μια υποπίεση. Η πόρτα μπορεί να ανοιχτεί ξανά μόνο με δυσκολία. Περιμένετε μια στιγμή, μέχρι να εξισορροπηθεί η υποπίεση.
- Η θερμοκρασία στη συσκευή διαφέρει λόγω των παρακάτω συνθηκών:
 - Συχνότητα ανοίγματος της συσκευής
 - Ποσότητα φόρτωσης
 - Θερμοκρασία φρεσκοαποθηκευμένων τροφίμων
 - Θερμοκρασία περιβάλλοντος
 - Άμεση ηλιακή ακτινοβολία

7.3 Απενεργοποίηση της συσκευής

1. Για να ενεργοποιήσετε τη λειτουργία ρύθμισης, πατήστε στην επάνω περιοχή του πεδίου χειρισμού.
2. Κρατήστε το **Ⓛ 3 sec.** πατημένο για 3 δευτερόλεπτα.



7.4 Ρύθμιση της μονάδας θερμοκρασίας

Μπορείτε να επιλέξετε ανάμεσα στη μονάδα θερμοκρασίας °C και °F.

1. Για να ενεργοποιήσετε τη λειτουργία ρύθμισης, πατήστε στην επάνω περιοχή του πεδίου χειρισμού.
2. Πατήστε °C/°F.



7.5 Ρύθμιση της θερμοκρασίας

Ρύθμιση της θερμοκρασίας του θαλάμου ψύξης

1. Για να ενεργοποιήσετε τη λειτουργία ρύθμισης, πατήστε στην επάνω περιοχή του πεδίου χειρισμού.
2. Πατήστε το / (θάλαμος ψύξης) τόσες φορές, μέχρι η ένδειξη θερμοκρασίας (θάλαμος ψύξης) να δείχνει την επιθυμητή ρύθμιση θερμοκρασίας.

Η συνιστούμενη θερμοκρασία στον θάλαμο ψύξης ανέρχεται στους 4 °C (39 °F).

Ρύθμιση της θερμοκρασίας του θαλάμου κατάψυξης



1. Για να ενεργοποιήσετε τη λειτουργία ρύθμισης, πατήστε στην επάνω περιοχή του πεδίου χειρισμού.
2. Πατήστε το / (θάλαμος κατάψυξης) τόσες φορές, μέχρι η ένδειξη θερμοκρασίας (θάλαμος κατάψυξης) να δείχνει την επιθυμητή ρύθμιση θερμοκρασίας.

Η συνιστούμενη θερμοκρασία στον θάλαμο κατάψυξης ανέρχεται σε -18 °C (0 °F).



7.6 Κλειδωμα πλήκτρων

Το κλειδωμα των πλήκτρων εμποδίζει τον αθέλητο ή ακατάλληλο χειρισμό της συσκευής.

Ενεργοποίηση κλειδώματος πλήκτρων

1. Για να ενεργοποιήσετε τη λειτουργία ρύθμισης, πατήστε στην κάτω περιοχή του πεδίου χειρισμού.
2. Πατήστε το  **lock 3 sec.** για 3 δευτερόλεπτα.
 - ✓ Ανάβει το  "lock 3 sec."

Απενεργοποίηση κλειδώματος πλήκτρων

- ▶ Πατήστε το  **lock 3 sec.** για 3 δευτερόλεπτα.
- ✓ Το σβήνει  "lock 3 sec."

8 Πρόσθετες λειτουργίες

Μάθετε, ποιες ρυθμιζόμενες πρόσθετες λειτουργίες διαθέτει η συσκευή σας. Μέσω της εφαρμογής (App) Home Connect μπορεί να ρυθμιστούν πρόσθετες λειτουργίες.

8.1 Υπερψύξη

Στην Υπερψύξη ο θάλαμος ψύξης ψύχει στη χαμηλότερη δυνατή θερμοκρασία.

Ενεργοποιήστε την Υπερψύξη πριν την αποθήκευση μεγάλων ποσοτήτων τροφίμων στον θάλαμο ψύξης.

Σημείωση: Όταν είναι ενεργοποιημένη η Υπερψύξη, μπορεί να παρατηρηθούν αυξημένοι θόρυβοι λειτουργίας.

Ενεργοποίηση Υπερψύξη

1. Για να ενεργοποιήσετε τη λειτουργία ρύθμισης, πατήστε στην επάνω περιοχή του πεδίου χειρισμού.
2. Πατήστε το **super** (θάλαμος ψύξης).
 - ✓ Ανάβει το "super" (θάλαμος ψύξης).

Σημείωση: Μετά από περίπου 6 ώρες, η συσκευή περνά στην κανονική λειτουργία.

Απενεργοποίηση Υπερψύξη

1. Για να ενεργοποιήσετε τη λειτουργία ρύθμισης, πατήστε στην επάνω περιοχή του πεδίου χειρισμού.
2. Πατήστε **super**.
 - ✓ Εμφανίζεται η προηγούμενως ρυθμισμένη θερμοκρασία.

8.2 Αυτόματη Υπερκατάψυξη

Στην αυτόματη Υπερκατάψυξη, ο θάλαμος κατάψυξης ψύχεται σημαντικά περισσότερο από ό,τι στην κανονική λειτουργία. Έτσι καταψύχονται τα τρόφιμα πιο γρήγορα.

Η αυτόματη Υπερκατάψυξη ενεργοποιείται, όταν τοποθετείτε φρέσκα τρόφιμα αρχίζοντας από τα αριστερά, στο πιο κάτω δοχείο κατεψυγμένων τροφίμων.

Η αυτόματη Υπερκατάψυξη είναι ενεργοποιημένη από το εργοστάσιο. Μπορείτε να απενεργοποιήσετε την αυτόματη Υπερκατάψυξη.

Όταν είναι ενεργοποιημένη η αυτόματη Υπερκατάψυξη, ανάβει "super" (θάλαμος κατάψυξης) και μπορεί να προκληθούν αυξημένοι θόρυβοι λειτουργίας.

Η συσκευή περνά στην κανονική λειτουργία, μετά το πέρας της αυτόματης Υπερκατάψυξης.

Ενεργοποίηση της αυτόματης Υπερκατάψυξη

1. Για να ενεργοποιήσετε τη λειτουργία ρύθμισης, πατήστε στην επάνω περιοχή του πεδίου χειρισμού.
 2. Κρατήστε πατημένο το **super** (θάλαμος ψύξης) για 5 δευτερόλεπτα.
- ✓ Όταν ηχούν 2 ακουστικά σήματα, η αυτόματη Υπερκατάψυξη είναι ενεργοποιημένη.

Απενεργοποίηση της αυτόματης Υπερκατάψυξη

1. Για να ενεργοποιήσετε τη λειτουργία ρύθμισης, πατήστε στην επάνω περιοχή του πεδίου χειρισμού.
 2. Κρατήστε πατημένο το **super** (θάλαμος ψύξης) για 5 δευτερόλεπτα.
- ✓ Όταν ηχούν 3 ακουστικά σήματα, είναι η αυτόματη Υπερκατάψυξη απενεργοποιημένη.

Διακοπή του αυτόματου Υπερκατάψυξη

1. Για να ενεργοποιήσετε τη λειτουργία ρύθμισης, πατήστε στην επάνω περιοχή του πεδίου χειρισμού.
 2. Πατήστε το **super** (θάλαμος κατάψυξης).
- ✓ Εμφανίζεται η προηγούμενος ρυθμισμένη θερμοκρασία.

8.3 Χειροκίνητη Υπερκατάψυξη

Στη Υπερκατάψυξη, ο θάλαμος κατάψυξης ψύχει στη χαμηλότερη δυνατή θερμοκρασία.

Ενεργοποιήστε την Υπερκατάψυξη 4-6 ώρες πριν την αποθήκευση μιας ποσότητας τροφίμων από 2 κιλά και πάνω στον θάλαμο κατάψυξης.

Χρησιμοποιήστε το Υπερκατάψυξη, για να επιταχύνετε την παρασκευή παγοκύβων.

Για να εκμεταλλευτείτε την ικανότητα κατάψυξης, χρησιμοποιήστε την Υπερκατάψυξη.

→ *"Προϋποθέσεις για την ικανότητα κατάψυξης", Σελίδα 27*

Σημείωση: Όταν είναι ενεργοποιημένη η Υπερκατάψυξη, μπορεί να παρατηρηθούν αυξημένοι θόρυβοι λειτουργίας.

Ενεργοποίηση χειροκίνητης Υπερκατάψυξη

1. Για να ενεργοποιήσετε τη λειτουργία ρύθμισης, πατήστε στην επάνω περιοχή του πεδίου χειρισμού.
 2. Πατήστε το **super** (θάλαμος κατάψυξης).
- ✓ Ανάβει το "super" (θάλαμος κατάψυξης).

Σημείωση: Μετά από περίπου 54 ώρες, η συσκευή περνά στην κανονική λειτουργία.

Απενεργοποίηση χειροκίνητης Υπερκατάψυξη

1. Για να ενεργοποιήσετε τη λειτουργία ρύθμισης, πατήστε στην επάνω περιοχή του πεδίου χειρισμού.
 2. Πατήστε το **super** (θάλαμος κατάψυξης).
- ✓ Εμφανίζεται η προηγούμενος ρυθμισμένη θερμοκρασία.

8.4 Λειτουργία Sabbath

Για να μπορείτε να χρησιμοποιήσετε τη συσκευή επίσης κατά το Sabbath, απενεργοποιεί η λειτουργία Sabbath όλες τις μη οπωσδήποτε απαραίτητες λειτουργίες.

Κατά τη διάρκεια της λειτουργίας Sabbath, είναι οι ακόλουθες λειτουργίες απενεργοποιημένες:

- Υπερψύξη

- Αυτόματη Υπερκατάψυξη και χειροκίνητη Υπερκατάψυξη
- Συναγερμός
- Λήψη νερού
- Παρασκευή παγοκύβων και εξαγωγή παγοκύβων
- Εσωτερικός φωτισμός
- Ακουστικά σήματα
- Μηνύματα στο πεδίο χειρισμού

Σημείωση: Κατά τη διάρκεια της λειτουργίας Sabbath, απενεργοποιείται ο φωτισμός του πεδίου χειρισμού. Το **super** (θάλαμος κατάψυξης) ανάβει με μειωμένη ένταση.

Ενεργοποίηση της λειτουργίας Sabbath

1. Για να ενεργοποιήσετε τη λειτουργία ρύθμισης, πατήστε στην επάνω περιοχή του πεδίου χειρισμού.
2. Κρατήστε πατημένο το **super** (θάλαμος κατάψυξης) για 15 δευτερόλεπτα, μέχρι να ηχήσει ένα ακουστικό σήμα.
 - ✓ Ανάβει το "super" (θάλαμος κατάψυξης).

Σημείωση: Μετά από περίπου 80 ώρες η συσκευή περνά στην κανονική λειτουργία.

Απενεργοποίηση της λειτουργίας Sabbath

1. Για να ενεργοποιήσετε τη λειτουργία ρύθμισης, πατήστε στην επάνω περιοχή του πεδίου χειρισμού.
2. Κρατήστε πατημένο το **super** (θάλαμος κατάψυξης) για 15 δευτερόλεπτα, μέχρι να ηχήσει ένα ακουστικό σήμα.

8.5 Κοινοποίηση αλλαγής φίλτρου

Κάθε 6 μήνες, ενεργοποιείται η κοινοποίηση αλλαγής φίλτρου. Ανάβει το "filter".

Σημείωση: Σε περίπτωση αυξημένης κατανάλωσης νερού, ενεργοποιείται η κοινοποίηση αλλαγής φίλτρου ωριότερα.

Απενεργοποίηση της κοινοποίησης αλλαγής φίλτρου

1. Αλλάξτε το φίλτρο νερού.
 - Το καπάκι παράκαμψης δε χρειάζεται να αντικατασταθεί.
2. Πατήστε **filter**.
 - ✓ "filter" σβήνει.
 - ✓ Η κατάσταση αλλαγής φίλτρου έχει επαναφερθεί.

9 Συναγερμός

9.1 Συναγερμός πόρτας

Όταν η πόρτα της συσκευής είναι ανοιχτή για μεγαλύτερο χρονικό διάστημα, ενεργοποιείται ο συναγερμός της πόρτας.

Ένα προειδοποιητικό σήμα ηχεί, το "alarm" αναβοσβήνει και η ρυθμισμένη θερμοκρασία του αντίστοιχου ραφίου αναβοσβήνει.

Απενεργοποίηση του συναγερμού πόρτας

- ▶ Κλείστε την πόρτα της συσκευής ή πατήστε **alarm**.
- ✓ Το προειδοποιητικό ηχητικό σήμα είναι απενεργοποιημένο.

9.2 Συναγερμός θερμοκρασίας

Όταν η θερμοκρασία στον θάλαμο κατάψυξης είναι πολύ ψηλή, ενεργοποιείται ο συναγερμός θερμοκρασίας. Ένα προειδοποιητικό σήμα ηχεί, το "alarm" αναβοσβήνει και η ρυθμισμένη θερμοκρασία του αντίστοιχου ραφίου αναβοσβήνει.

ΠΡΟΣΟΧΗ

Κίνδυνος βλάβης για την υγεία!

Κατά το ξεπάγωμα μπορούν να πολλαπλασιαστούν βακτηριδία και να αλλοιώσουν τα κατεψυγμένα τρόφιμα.

- ▶ Μην καταψύξετε ξανά τα μισοξεπαγωμένα ή εντελώς ξεπαγωμένα κατεψυγμένα τρόφιμα.
- ▶ Αυτά μπορεί να καταψυχθούν εκ νέου, αφού πρώτα τα βράσετε ή τα ψήσετε.
- ▶ Μην εξαντλήσετε πλέον τη μέγιστη διάρκεια αποθήκευσης.

Ο συναγερμός θερμοκρασίας μπορεί να ενεργοποιηθεί στις ακόλουθες περιπτώσεις:

- Η συσκευή τίθεται σε λειτουργία. Φυλάγετε τα τρόφιμα μόνο, αφού πρώτα έχει επιτευχθεί η ρυθμισμένη θερμοκρασία.
- Τοποθετήθηκαν μεγάλες ποσότητες φρέσκων τροφίμων. Πριν από την τοποθέτηση μεγάλων ποσοτήτων τροφίμων, ενεργοποιήστε το Υπερκατάψυξη.
- Η πόρτα του θαλάμου κατάψυξης είναι ανοιχτή για μεγάλο χρονικό διάστημα. Ελέγξτε, εάν τα κατεψυγμένα τρόφιμα έχουν ξεπαγώσει εν μέρει ή πλήρως.

Απενεργοποίηση του συναγερμού θερμοκρασίας

- ▶ Πατήστε το **alarm**.
- ✓ Το προειδοποιητικό ηχητικό σήμα είναι απενεργοποιημένο.
- ✓ Η ένδειξη θερμοκρασίας (θάλαμος κατάψυξης) δείχνει για λίγο την υψηλότερη θερμοκρασία, που επικράτησε στον θάλαμο κατάψυξης. Μετά, η ένδειξη θερμοκρασίας (θάλαμος κατάψυξης) δείχνει ξανά τη ρυθμισμένη θερμοκρασία.

- ✓ Από αυτό το χρονικό σημείο και μετά, η υψηλότερη θερμοκρασία υπολογίζεται και αποθηκεύεται εκ νέου.
- ✓ Ανάβει "alarm", μέχρι να επιτευχθεί ξανά η ρυθμισμένη θερμοκρασία.

10 Home Connect

Αυτή η συσκευή έχει δυνατότητα δικτύου. Συνδέστε τη συσκευή σας με μια φορητή τερματική συσκευή, για να χειριστείτε λειτουργίες μέσω της εφαρμογής (App) Home Connect. Οι υπηρεσίες Home Connect δεν είναι διαθέσιμες σε όλες τις χώρες. Η διαθεσιμότητα της λειτουργίας Home Connect εξαρτάται από τη διαθεσιμότητα των υπηρεσιών Home Connect στη χώρα σας. Πληροφορίες για αυτό θα βρείτε στο: www.home-connect.com.

Για να μπορέσετε να εκμεταλλευτείτε το Home Connect, ρυθμίστε πρώτα τη σύνδεση στο οικιακό δίκτυο WLAN (Wi-Fi¹) και στην εφαρμογή (App) Home Connect.

Αφού ενεργοποιήσετε τη συσκευή, περιμένετε τουλάχιστον 3 λεπτά, μέχρι να ολοκληρωθεί η εσωτερική αρχικοποίηση της συσκευής. Μετά ρυθμίστε το Home Connect.

Η εφαρμογή (App) Home Connect σας καθοδηγεί σε ολόκληρη τη διαδικασία της σύνδεσης. Ακολουθήστε τις οδηγίες στην εφαρμογή (App) Home Connect, για να πραγματοποιήσετε τις ρυθμίσεις.

Συμβουλή: Προσέξτε επίσης τις υποδείξεις στην εφαρμογή (App) Home Connect.

¹ Το Wi-Fi είναι μία καταχωρημένη μάρκα της Wi-Fi Alliance.

Υποδείξεις

- Προσέξτε τις υποδείξεις ασφαλείας σε αυτές τις οδηγίες χρήσης και βεβαιωθείτε, ότι αυτές τηρούνται επίσης, όταν χειρίζεστε τη συσκευή μέσω της εφαρμογής (App) Home Connect.
→ "Ασφάλεια", Σελίδα 4
- Ο χειρισμός στη συσκευή έχει πάντοτε προτεραιότητα. Σε αυτόν τον χρόνο ο χειρισμός μέσω της εφαρμογής (App) Home Connect δεν είναι δυνατός.

10.1 Ρύθμιση της εφαρμογής (App) Home Connect

1. Εγκαταστήστε την εφαρμογή (App) Home Connect στην κινητή τερματική συσκευή.
2. Ξεκινήστε την εφαρμογή (App) Home Connect και ρυθμίστε την πρόσβαση για το Home Connect.
Η εφαρμογή (App) Home Connect σας καθοδηγεί σε ολόκληρη τη διαδικασία της σύνδεσης.

10.2 Ρύθμιση του Home Connect

Προϋποθέσεις

- Η εφαρμογή (App) Home Connect είναι εγκατεστημένη στην κινητή τερματική συσκευή.
- Η συσκευή στη θέση τοποθέτησης έχει λήψη στο οικιακό δίκτυο WLAN (Wi-Fi).

1. Ανοίξτε την εφαρμογή (App) Home Connect και σαρώστε τον ακόλουθο κωδικό QR.

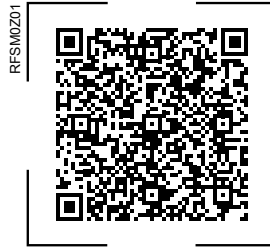

2. Ακολουθήστε τις υποδείξεις της εφαρμογής (App) Home Connect.

10.3 Ενεργοποίηση της σύνδεσης με το οικιακό δίκτυο WLAN (Wi-Fi)

- ▶ Πατήστε το .

10.4 Απενεργοποίηση της σύνδεσης με το οικιακό δίκτυο WLAN (Wi-Fi)

- ▶ Πατήστε το .



10.5 Εγκατάσταση της ενημέρωσης του λογισμικού Home Connect

Σημείωση: Όταν είναι διαθέσιμη μια ενημέρωση του λογισμικού Home Connect, εμφανίζεται ένα μήνυμα στην εφαρμογή (App) Home Connect.

- ▶ Για να εγκαταστήσετε την ενημέρωση του λογισμικού Home Connect, ακολουθήστε τις υποδείξεις στην εφαρμογή (App) Home Connect.
- ✓ Κατά τη διάρκεια της εγκατάστασης είναι το πεδίο χειρισμού εν μέρει κλειδωμένο.

10.6 Επαναφορά των ρυθμίσεων Home Connect

Όταν εμφανιστούν προβλήματα σύνδεσης της συσκευής σας με το οικιακό σας δίκτυο (WLAN) (Wi-Fi) ή όταν θέλετε να δηλώσετε τη συσκευή σας σε ένα άλλο οικιακό δίκτυο WLAN (Wi-Fi), μπορείτε να επαναφέρετε τις ρυθμίσεις Home Connect.

- ▶ Κρατήστε πατημένο το  για 6 δευτερόλεπτα, μέχρι να σβήσει το .
- ✓ Οι ρυθμίσεις Home Connect έχουν επαναφερθεί.

10.7 Τηλεδιάγνωση

Η υπηρεσία εξυπηρέτησης πελατών μπορεί μέσω της τηλεδιάγνωσης να έχει πρόσβαση στη συσκευή σας, όταν αποταθείτε με την αντίστοιχη επιθυμία στην υπηρεσία εξυπηρέτησης πελατών, η συσκευή σας είναι συνδεδεμένη με τον Server (εξυπηρετητής) Home Connect και η τηλεδιάγνωση στη χώρα στην οποία χρησιμοποιείτε τη συσκευή είναι διαθέσιμη.

Συμβουλή: Περισσότερες πληροφορίες και υποδείξεις για τη διαθεσιμότητα της τηλεδιάγνωσης στη χώρα σας θα βρείτε στην περιοχή Σέρβις/Υποστήριξη της τοπικής ιστοσελίδας: www.home-connect.com.

10.8 Προστασία των προσωπικών δεδομένων

Προσέξτε τις οδηγίες για την προστασία δεδομένων.

Με τη σύνδεση της συσκευής σας σε ένα συνδεδεμένο στο διαδίκτυο οικιακό δίκτυο για πρώτη φορά, η συσκευή σας μεταδίδει τις

ακόλουθες κατηγορίες δεδομένων στον εξυπηρετητή Home Connect (αρχική εγγραφή):

- Μοναδικός αναγνωριστικός κωδικός συσκευής (αποτελούμενος από κλειδιά συσκευής και τη διεύθυνση MAC της ενσωματωμένης μονάδας επικοινωνίας Wi-Fi).
- Πιστοποιητικό ασφαλείας της μονάδας επικοινωνίας Wi-Fi (για ασφάλεια των πληροφοριών της σύνδεσης).
- Η τρέχουσα έκδοση λογισμικού και η έκδοση υλισμικού της οικιακής συσκευής σας.
- Κατάσταση μιας ενδεχομένων προηγούμενης επαναφοράς στις ρυθμίσεις εργοστασίου.

Αυτή η αρχική εγγραφή προετοιμάζει τη χρήση των λειτουργιών Home Connect και είναι απαραίτητη μόνο τη στιγμή που θέλετε να χρησιμοποιήσετε τις λειτουργίες Home Connect για πρώτη φορά.

Σημείωση: Προσέξτε, ότι οι λειτουργίες Home Connect μπορεί να χρησιμοποιηθούν μόνο σε συνδυασμό με την εφαρμογή (App) Home Connect. Οι πληροφορίες σχετικά με την προστασία δεδομένων είναι προσβάσιμες στην εφαρμογή (App) Home Connect.

11 Θάλαμος ψύξης

Στον θάλαμο ψύξης μπορείτε να φυλάξετε κρέας, αλλαντικά, ψάρια, γαλακτοκομικά προϊόντα, αυγά, επεξεργασμένα φαγητά και αρτοσκευάσματα.

Η θερμοκρασία μπορεί να ρυθμιστεί από 2 °C (46 °F) μέχρι 8 °C (36 °F). Με την αποθήκευση σε ψύξη μπορείτε να αποθηκεύσετε ακόμη και ελαφρά αλλοιώσιμα τρόφιμα για σύντομη ή μέση χρονική διάρκεια. Όσο πιο χα-

μηλή είναι η επιλεγμένη θερμοκρασία, τόσο περισσότερο παραμένουν φρέσκα τα τρόφιμα.

11.1 Συμβουλές για την αποθήκευση τροφίμων στον θάλαμο ψύξης

- Αποθηκεύστε μόνο φρέσκα τρόφιμα σε άψογη κατάσταση.
- Αποθηκεύστε τα τρόφιμα συσκευασμένα αεροστεγώς ή καλά σκεπασμένα.
- Για να μην επηρεαστεί η κυκλοφορία του αέρα και να μην παγώσουν τα τρόφιμα, μην τοποθετείτε τα τρόφιμα μπροστά από τα εσωτερικά ανοίγματα αερισμού ή σε άμεση επαφή με το πίσω τοίχωμα.
- Αφήστε τα ζεστά φαγητά και ποτά πρώτα να κρυώσουν.
- Προσέξτε την ημερομηνία ανάλωσης ή την ημερομηνία λήξης που δίνεται από τον κατασκευαστή.

11.2 Ζώνες ψύξης στον θάλαμο ψύξης

Από την κυκλοφορία του αέρα στον θάλαμο ψύξης προκύπτουν ζώνες διαφορετικού ψύχους.

Ψυχρότερη ζώνη

Η πιο κρύα ζώνη είναι στο δοχείο αποθήκευσης.

Συμβουλή: Αποθηκεύετε τα τρόφιμα που αλλοιώνονται εύκολα στην ψυχρότερη ζώνη, π.χ. ψάρια, αλλαντικά και κρέας.

Θερμότερη ζώνη

Η θερμότερη ζώνη είναι στο επάνω μέρος της πόρτας.

Συμβουλή: Στη θερμότερη ζώνη αποθηκεύετε τρόφιμα που δεν αλλοιώνουν εύκολα, π. χ. σκληρό τυρί

και βούτυρο. Το τυρί μπορεί έτσι να συνεχίσει να αναπτύσσει το άρωμά του, το βούτυρο παραμένει μαλακό.

12 Θάλαμος κατάψυξης

Στον θάλαμο κατάψυξης μπορείτε να αποθηκεύσετε κατεψυγμένα τρόφιμα, να καταψύξετε τρόφιμα και να παρασκευάσετε παγόκubους.

Η θερμοκρασία μπορεί να ρυθμιστεί από $-16\text{ }^{\circ}\text{C}$ ($3\text{ }^{\circ}\text{F}$) μέχρι $-24\text{ }^{\circ}\text{C}$ ($-11\text{ }^{\circ}\text{F}$).

Η αποθήκευση τροφίμων για μεγαλύτερο χρονικό διάστημα θα πρέπει να γίνεται στους $-18\text{ }^{\circ}\text{C}$ ($0\text{ }^{\circ}\text{F}$) ή χαμηλότερα.

Με την αποθήκευση σε κατάψυξη, μπορείτε να αποθηκεύσετε για μεγάλη χρονική διάρκεια αλλοιώσιμα τρόφιμα. Οι χαμηλές θερμοκρασίες επιβραδύνουν ή σταματούν την αλλοίωση.

12.1 Ικανότητα κατάψυξης

Η ικανότητα κατάψυξης υποδεικνύει, ποιες ποσότητες τροφίμων μπορεί να καταψυχθούν έως τον πυρήνα τους και σε πόσες ώρες.

Στοιχεία για την ικανότητα κατάψυξης θα βρείτε στην πινακίδα τύπου. → "Συσκευή", Εικ. **1/9**, Σελίδα 15

Προϋποθέσεις για την ικανότητα κατάψυξης

1. Περίπου 24 ώρες πριν την τοποθέτηση φρέσκων τροφίμων, ενεργοποιήστε Υπερκατάψυξη.
→ "Ενεργοποίηση χειροκίνητης Υπερκατάψυξη", Σελίδα 22
2. Τοποθετήστε τα τρόφιμα πρώτα πάνω στον δίσκο κατάψυξης.

12.2 Πλήρης εκμετάλλευση χωρητικότητας θαλάμου κατάψυξης

Μάθετε, πως θα τοποθετήσετε τη μέγιστη ποσότητα κατεψυγμένων τροφίμων στον θάλαμο κατάψυξης.

1. Αφαιρέστε όλα τα μέρη του εξοπλισμού στον θάλαμο κατάψυξης.
→ Σελίδα 35
2. Στοιβάξτε τα τρόφιμα απευθείας επάνω στον πυθμένα του θαλάμου κατάψυξης.

12.3 Συμβουλές για την αποθήκευση τροφίμων στον θάλαμο κατάψυξης

- Αποθηκεύστε τα τρόφιμα συσκευασμένα αεροστεγώς.
- Μη φέρνετε τα προς κατάψυξη τρόφιμα σε επαφή με ήδη κατεψυγμένα τρόφιμα.
- Τοποθετήστε τα τρόφιμα απλωμένα στο ταψί κατάψυξης και μέσα στα δοχεία κατεψυγμένων τροφίμων.
- Για την απρόσκοπτη κυκλοφορία του αέρα μέσα στη συσκευή, σπρώξτε μέσα το δοχείο κατεψυγμένων τροφίμων μέχρι τέρμα.

12.4 Συμβουλές για την κατάψυξη φρέσκων τροφίμων

- Καταψύχετε μόνο φρέσκα και άριστης ποιότητας τρόφιμα.
- Καταψύχετε τα τρόφιμα σε μερίδες.
- Τα επεξεργασμένα τρόφιμα είναι καταλληλότερα από τα ωμά τρόφιμα.
- Πριν την κατάψυξη, πλύνετε, κόψτε και ζεματίστε τα λαχανικά.

- Πριν την κατάψυξη, πλύνετε, αφαιρέστε τα κουκούτσια και ενδεχομένως ξεφλουδίστε τα φρούτα, ενδεχομένως προσθέστε ζάχαρη ή διάλυμα ασκορβικού οξέος.
- Κατάλληλα για την κατάψυξη είναι τρόφιμα όπως π.χ. αρτοσκευάσματα, ψάρια και θαλασσινά, κρέας, θηράματα και πουλερικά, αυγά χωρίς κέλυφος, τυριά, βούτυρο, μπιζήθρα, έτοιμα φαγητά και υπολείμματα φαγητών.
- Ακατάλληλα για την κατάψυξη είναι τρόφιμα όπως π.χ. πράσινες σαλάτες, ραπανάκια, αυγά με κέλυφος, σταφύλια, ωμά μήλα και αχλάδια, γιαούρτι, ξινή κρέμα, κρέμα γάλακτος και μαγιονέζα.

Συσκευασία των κατεψυγμένων τροφίμων

Το κατάλληλο υλικό συσκευασίας και ο σωστός τρόπος της συσκευασίας, συνεισφέρουν σημαντικά στη διατήρηση της ποιότητας του προϊόντος και στην αποφυγή ενός "καψίματος" κατάψυξης.

1. Τοποθετείτε τα τρόφιμα μέσα στη συσκευασία.
2. Πιέζετε τη συσκευασία, μέχρι να βγει ο αέρας.
3. Κλείνετε αεροστεγώς τη συσκευασία, για μην χάσουν τα τρόφιμα τη γεύση τους ή στεγνώσουν.
4. Αναγράψτε στη συσκευασία το περιεχόμενο και την ημερομηνία κατάψυξης.

12.5 Χρόνος διατήρησης των κατεψυγμένων τροφίμων στους -18°C (0°F)

Τρόφιμα	Χρόνος αποθήκευσης
Ψάρι, αλλαντικά, επεξεργασμένα φαγητά, αρτοσκευάσματα	μέχρι και 6 μήνες

Τρόφιμα	Χρόνος αποθήκευσης
Πουλερικά, κρέας	μέχρι και 8 μήνες
Λαχανικά, φρούτα	μέχρι και 12 μήνες

Το τυπωμένο ημερολόγιο κατάψυξης δίνει τη μέγιστη διάρκεια αποθήκευσης σε μήνες με μια συνεχή θερμοκρασία -18 °C (0 °F).

12.6 Μέθοδοι ξεπαγώματος για κατεψυγμένα τρόφιμα

ΠΡΟΣΟΧΗ

Κίνδυνος βλάβης για την υγεία!

Κατά το ξεπάγωμα μπορούν να πολλαπλασιαστούν βακτηρίδια και να αλλοιώσουν τα κατεψυγμένα τρόφιμα.

- ▶ Μην καταψύξετε ξανά τα μισοξεπαγμένα ή εντελώς ξεπαγωμένα κατεψυγμένα τρόφιμα.
- ▶ Αυτά μπορεί να καταψυχθούν εκ νέου, αφού πρώτα τα βράσετε ή τα ψήσετε.
- ▶ Μην εξαντλήσετε πλέον τη μέγιστη διάρκεια αποθήκευσης.
- Ξεπαγώνετε ζωικά τρόφιμα στον θάλαμο ψύξης, π.χ ψάρια, κρέας, τυριά και μυζήθρα.
- Ξεπαγώνετε ψωμί σε θερμοκρασία δωματίου.
- Προετοιμάζετε στον φούρνο μικροκυμάτων, στον φούρνο ή στη βάση εστιών τρόφιμα προς άμεση κατάλυση.

13 Σύστημα νερού

Η συσκευή σας διαθέτει εξαρτήματα που φέρουν νερό.

Το σύστημα νερού λειτουργεί μόνο, όταν είναι εγκαταστημένο ένα φίλτρο νερού ή ένα καπάκι παράκαμψης.

Απενεργοποιήστε την παρασκευή παγοκύβων πριν αποσυνδέσετε τη συσκευή από τη σύνδεση πόσιμου νερού.

13.1 Φίλτρο νερού

Το φίλτρο νερού φιλτράρει σωματίδια και τη γεύση χλωρίου από το νερό.

Το φίλτρο νερού μειώνει την περαιτέρω ρύπανση, π.χ. χλωραμίνες, μόλυβδος και φαρμακευτικά προϊόντα.

Σημείωση: Το φίλτρο νερού δε φιλτράρει βακτηρίδια ή μικρόβια από το νερό.

Αλλάξτε το φίλτρο νερού:

- Κάθε 6 μήνες.
- Όταν ανάβει "filter".
- Όταν η λήψη νερού είναι ορατά μειωμένη.

Συμβουλές

- Ένα νέο φίλτρο νερού θα βρείτε στην υπηρεσία εξυπηρέτησης πελατών της εταιρείας μας, στον έμπορά σας ή στην ιστοσελίδα μας.
- Εάν δε θέλετε να χρησιμοποιήσετε ένα φίλτρο νερού στη συσκευή σας ή εάν έχετε εγκαταστήσει ένα εξωτερικό σύστημα φίλτρου νερού, μπορείτε να αντικαταστήσετε το φίλτρο νερού μόνιμα με ένα καπάκι παράκαμψης.

Το καπάκι παράκαμψης φιλτράρει μόνο χοντρά σωματίδια από το νερό και μπορεί, όταν χρειάζεται, να καθαριστεί.

Ένα καπάκι παράκαμψης θα βρείτε στην υπηρεσία εξυπηρέτησης πελατών της εταιρείας μας ή στην ιστοσελίδα μας.

Κοινοποίηση αλλαγής φίλτρου

Κάθε 6 μήνες, ενεργοποιείται η κοινοποίηση αλλαγής φίλτρου. Ανάβει το "filter".

Σημείωση: Σε περίπτωση αυξημένης κατανάλωσης νερού, ενεργοποιείται η κοινοποίηση αλλαγής φίλτρου νωρίτερα.

Απενεργοποίηση της κοινοποίησης αλλαγής φίλτρου

1. Αλλάξτε το φίλτρο νερού.
Το καπάκι παράκαμψης δε χρειάζεται να αντικατασταθεί.
2. Πατήστε **filter**.
 - ✓ "filter" σβήνει.
 - ✓ Η κατάσταση αλλαγής φίλτρου έχει επαναφερθεί.

Αλλαγή του φίλτρου νερού ή αντικατάστασή του με ένα καπάκι παράκαμψης

1. Πιάστε στην εσοχή κάτω από το κάλυμμα του φίλτρου, τραβήξτε το ελαφρά προς τα έξω ① και διπλώστε το προς τα κάτω αριστερά ②.

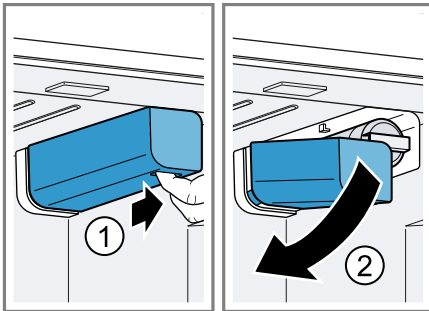

2. Διπλώστε το φίλτρο νερού προς τα κάτω αριστερά ①, γυρίστε το κατά 90° αντίθετα προς τη φορά των δεικτών του ρολογιού ② και αφαιρέστε το ③.
 - Αφαιρέστε προσεκτικά το φίλτρο νερού, επειδή μπορεί να βρίσκεται υπό πίεση.

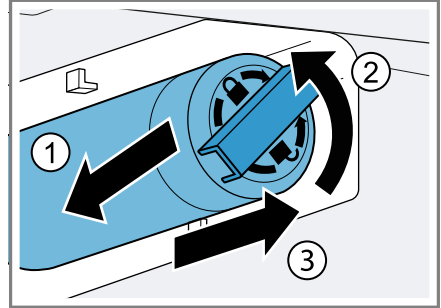

Σημείωση: Κατά τη λήψη νερού, στάζει λίγο νερό από το φίλτρο νερού. Απομακρύνετε τις σταγόνες νερού με ένα στεγνό πανί.

Συμβουλή: Μπορείτε να αποσύρετε το μεταχειρισμένο φίλτρο νερού με τα οικιακά απορρίμματα.

3. Σπρώξτε το νέο φίλτρο νερού ή το νέο καπάκι παράκαμψης μέχρι τέρμα στο άνοιγμα του φίλτρου και στρέψτε το μέχρι τέρμα κατά 90° προς την κατεύθυνση των δεικτών του ρολογιού και διπλώστε το προς τα πάνω δεξιά.
4. Διπλώστε το κάλυμμα του φίλτρου προς τα πάνω δεξιά και σπρώξτε το μέχρι τέρμα προς τα πίσω.
5. Αποσύρετε την παραγωγή παγοκύβων των πρώτων 24 ωρών και πάρτε για 5 λεπτά νερό και χύστε το.

13.2 Διανομέας παγοκύβων και νερού

Χρησιμοποιήστε τον διανομέα παγοκύβων και νερού, για τη λήψη παγοκύβων, θρυμματισμένου πάγου και κρύου νερού.

Για την επίτευξη της μέγιστης παραγωγής παγοκύβων σε ένα χρονικό διάστημα 24 ωρών, αδειάζετε το δοχείο παγοκύβων κάθε 4 ώρες.

Η ποσότητα της παραγωγής παγοκύβων ποικίλλει ανάλογα με τις ακόλουθες συνθήκες:

- Συχνότητα ανοίγματος της συσκευής
- Φορτίο τροφίμων
- Θερμοκρασία περιβάλλοντος και υγρασία περιβάλλοντος
- Πίεση νερού και κατάσταση φίλτρου νερού

Σημείωση: Σε περίπτωση ανοιχτής πόρτας της συσκευής, είναι ο διανομέας παγοκύβων και νερού κλειδωμένος.

Θέση σε λειτουργία του διανομέα παγοκύβων και νερού

Υποδείξεις

- Η παρασκευή παγοκύβων ξεκινά, μόλις ενεργοποιηθεί η συσκευή και ο θάλαμος κατάψυξης φθάσει στη ρυθμισμένη θερμοκρασία.
- Μόλις ο θάλαμος κατάψυξης φθάσει στη ρυθμισμένη θερμοκρασία, είναι μετά από περίπου 4 ώρες έτοιμη η πρώτη παραγωγή παγοκύβων.
- Μετά τη σύνδεση της συσκευής ή την τοποθέτηση ενός νέου φίλτρου νερού, υπάρχει αέρας στο σύστημα νερού.

Προϋπόθεση: Η συσκευή είναι συνδεδεμένη στη σύνδεση πόσιμου νερού.

1. Πάρτε νερό, μέχρι να μην περιλαμβάνονται πλέον φυσαλίδες αέρα.

Απομακρύνετε τα πιτσιλίσματα νερού με ένα στεγνό πανί.

2. Για λόγους υγιεινής, πάρτε για 5 λεπτά νερό και χύστε το.
3. Αποσύρετε για λόγους υγιεινής την παραγωγή παγοκύβων των πρώτων 24 ωρών.

Λήψη παγοκύβων ή νερού

1. Για να ενεργοποιήσετε τη λειτουργία ρύθμισης, πατήστε στην κάτω περιοχή του πεδίου χειρισμού.
2. Πατήστε την επιθυμητή επιλογή επιλογής ① και πιέστε το ποτήρι ενάντια στο πλήκτρο λήψης ②.
 - Εάν δεν έχει ληφθεί νερό για 5 ημέρες, ξεπλύνετε το σύστημα νερού, πάρτε 2 λίτρα νερό.

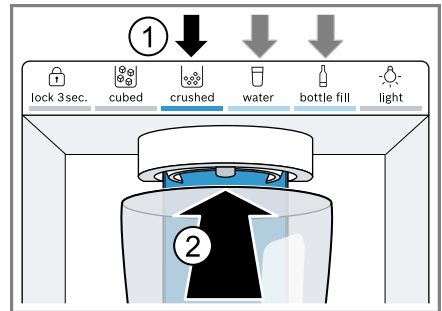





Συμβουλή: Κρατήστε το ποτήρι απευθείας κάτω από το άνοιγμα εξόδου.

Υποδείξεις

- Μετά από λίγο χρόνο συνεχούς λήψης, σταματά η λήψη παγοκύβων και νερού. Για να συνεχίσετε ξανά με τη λήψη παγοκύβων και νερού, περιμένετε μερικά δευτερόλεπτα.
- Μετά από μερικές διαδοχικές διαδικασίες λήψης, σταματά ο διανομέας παγοκύβων και νερού. Για να συνεχίσετε ξανά με τη λήψη παγοκύβων και νερού, περιμένετε μερικά λεπτά.

el Σύστημα νερού



- Κατά την αλλαγή από  **cubed** σε  **crushed**, μπορεί στην επόμενη λήψη να ληφθούν επίσης μερικοί παγόκυβοι.
- Κατά την αλλαγή από  **crushed** σε  **cubed**, μπορεί στην επόμενη λήψη να ληφθεί επίσης λίγος θρυμματισμένος πάγος.

Επιλογή πλήρωσης φιάλης

Μπορείτε να λάβετε μια καθορισμένη ποσότητα νερού με την επιλογή πλήρωσης φιάλης.

Σημείωση: Η καθορισμένη από την πλευρά του εργοστασίου ποσότητα νερού είναι περίπου 500 ml.

Λήψη πλήρωσης φιάλης

1. Πατήστε το  **bottle fill**.
2. Τοποθετήστε μια φιάλη ή μια κανάτα κάτω από το άνοιγμα εξόδου.
3. Πατήστε  **bottle fill**.

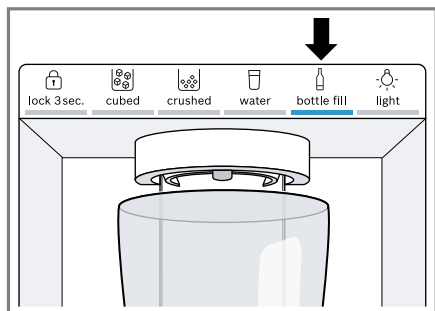

- ✓ Λαμβάνεται η καθορισμένη ποσότητα νερού.





Συμβουλές

- Για τον πρόωρο τερματισμό της λήψης, πατήστε ένα οποιοδήποτε πεδίο αφής του πεδίου χειρισμού.
- Για να ξεκινήσετε ξανά τη λήψη, πατήστε το  **bottle fill**.

Σημείωση: Εάν για λίγο χρόνο δεν πραγματοποιήσετε καμία λήψη πλήρωσης φιάλης, περνά η επιλογή επιλογής στο  **water**.

Ρύθμιση της ποσότητας νερού της επιλογής πλήρωσης φιάλης

Σημείωση: Ο μέγιστος χρόνος πλήρωσης ανέρχεται σε 60 δευτερόλεπτα.



1. Πατήστε το  **bottle fill**.
 2. Τοποθετήστε μια φιάλη ή μια κανάτα κάτω από το άνοιγμα εξόδου.
 3. Επιλέξτε μία από τις επιλογές:
 - Κρατήστε πατημένο το  **bottle fill**, μέχρι να ληφθεί η επιθυμητή ποσότητα νερού.
 - Πατήστε τρεις φορές  /  (θάλαμος κατάψυξης), μέχρι η ένδειξη της θερμοκρασίας (θάλαμος κατάψυξης) να δείχνει τον επιθυμητό χρόνο λήψης σε δευτερόλεπτα.
- ✓ Η νέα ποσότητα νερού είναι αποθηκευμένη και λαμβάνεται με την επιλογή πλήρωσης φιάλης.

Μόνιμος φωτισμός



Όταν για λίγο χρόνο δε γίνεται λήψη παγοκύβων ή νερού, απενεργοποιείται ο φωτισμός.

Μπορείτε να ενεργοποιήσετε μόνιμα τον φωτισμό του διανομέα παγοκύβων και νερού.

Ενεργοποίηση του μόνιμου φωτισμού

1. Για να ενεργοποιήσετε τη λειτουργία ρύθμισης, πατήστε στην κάτω περιοχή του πεδίου χειρισμού.
 2. Πατήστε  **light**.
- ✓  **light** ανάβει.

Απενεργοποίηση του μόνιμου φωτισμού

1. Για να απενεργοποιήσετε τη λειτουργία ρύθμισης, πατήστε στην κάτω περιοχή του πεδίου χειρισμού.
 2. Πατήστε  **light**.
- ✓  **light** σβήνει.

Ενεργοποίηση της παρασκευής παγοκύβων

1. Για να ενεργοποιήσετε τη λειτουργία ρύθμισης, πατήστε στην επάνω περιοχή του πεδίου χειρισμού.
 2. Πατήστε **ice off**.
- ✓ Η παραγωγή παγοκύβων ξεκινά και η τελευταία χρησιμοποιούμενη επιλογή επιλογής ανάβει.

Απενεργοποίηση της παρασκευής παγοκύβων

1. Για να ενεργοποιήσετε τη λειτουργία ρύθμισης, πατήστε στην επάνω περιοχή του πεδίου χειρισμού.
 2. Πατήστε **ice off**.
- ✓ Η διανομή πάγου και η παρασκευή παγοκύβων σταματά.

14 Απόψυξη

14.1 Απόψυξη στον θάλαμο ψύξης

Ο θάλαμος ψύξης της συσκευής σας ξεπαγώνει αυτόματα.

14.2 Απόψυξη στον θάλαμο κατάψυξης

Χάρη στο πλήρως αυτόματο σύστημα "NoFrost", παραμένει ο θάλαμος κατάψυξης χωρίς πάγο. Μια απόψυξη δεν είναι πλέον απαραίτητη.

15 Καθαρισμός και φροντίδα

Για να παραμένει η συσκευή σας για μεγάλο χρονικό διάστημα λειτουργική, καθαρίζετε και φροντίζετε την προσεκτικά.

Ο καθαρισμός των δύσκολα προσβάσιμων σημείων πρέπει να πραγματοποιείται από την υπηρεσία εξυπηρέτησης πελατών. Ο καθαρισμός από την υπηρεσία εξυπηρέτησης πελατών μπορεί να συνεπάγεται κόστος.

15.1 Προετοιμασία της συσκευής για καθαρισμό

1. Απενεργοποιήστε τη συσκευή.
→ Σελίδα 20
2. Αποσυνδέστε τη συσκευή από το δίκτυο του ρεύματος.
Τραβήξτε το φισ του καλωδίου σύνδεσης στο δίκτυο του ρεύματος ή κατεβάστε την ασφάλεια στο κιβώτιο των ασφαλειών.
3. Βγάλτε όλα τα τρόφιμα από τη συσκευή και αποθηκεύστε τα σε ένα δροσερό μέρος.

el Καθαρισμός και φροντίδα

Όταν υπάρχουν, τοποθετήστε παγοκύστες επάνω στα τρόφιμα.

4. Αφαίρεση όλων των μερών του εξοπλισμού και των εξαρτημάτων από τη συσκευή. → Σελίδα 35
5. Αφαίρεση του ραφιού επάνω από το δοχείο φρούτων και λαχανικών. → Σελίδα 37
6. Αφαίρεση του καπακιού του δοχείου φρούτων και λαχανικών.

15.2 Καθαρισμός της συσκευής

ΠΡΟΕΙΔΟΠΟΙΗΣΗ

Κίνδυνος ηλεκτροπληξίας!

Μια εισχώρηση υγρασίας μπορεί να προκαλέσει ηλεκτροπληξία.

- ▶ Μη χρησιμοποιείτε συσκευές εκτόξευσης ατμού ή συσκευές καθαρισμού υψηλής πίεσης, για να καθαρίσετε τη συσκευή.

Η ύπαρξη υγρού στη διάταξη φωτισμού ή στα στοιχεία χειρισμού μπορεί να είναι επικίνδυνη.

- ▶ Το νερό πλύσης δεν επιτρέπεται να διεισδύσει στη διάταξη φωτισμού ή στα στοιχεία χειρισμού.

ΠΡΟΣΟΧΗ!

Τα ακατάλληλα υλικά καθαρισμού μπορεί να καταστρέψουν τις επιφάνειες της συσκευής.

- ▶ Μη χρησιμοποιείτε κανένα σκληρό σύρμα τριψίματος ή σφουγγάρι καθαρισμού.
- ▶ Μη χρησιμοποιείτε κανένα ισχυρό απορρυπαντικό ή υλικά τριψίματος.
- ▶ Μη χρησιμοποιείτε ισχυρά αλκοολούχα μέσα καθαρισμού.
- ▶ Μη χρησιμοποιείτε καθαριστικά ανοξειδωτού χάλυβα στην εξωτερική πλευρά της συσκευής.

Όταν καθαρίζετε μέρη του εξοπλισμού και εξαρτήματα στο πλυντήριο πιάτων, μπορεί αυτά να παραμορφωθούν ή να αλλάξουν χρώμα.

- ▶ Μην καθαρίζετε ποτέ μέρη του εξοπλισμού και εξαρτήματα στο πλυντήριο πιάτων.
1. Προετοιμάστε τη συσκευή για τον καθαρισμό. → Σελίδα 33
 2. Καθαρίστε με ένα πανί καθαρισμού, χλιαρό νερό και λίγο απορρυπαντικό πλυσίματος πιάτων με ουδέτερο pH:
 - Την εξωτερική πλευρά της συσκευής
 - Την εσωτερική πλευρά της συσκευής
 - Τα μέρη του εξοπλισμού
 - Τα εξαρτήματα
 - Τις στεγανοποιήσεις της πόρτας
 3. Στεγνώστε έπειτα καλά με ένα μαλακό, στεγνό πανί.
 4. Τοποθετήστε τα μέρη του εξοπλισμού και συναρμολογήστε τα μέρη της συσκευής.
 5. Συνδέστε ηλεκτρικά τη συσκευή. → Σελίδα 13
 6. Τοποθετήστε τα τρόφιμα.

15.3 Αφαίρεση των μερών εξοπλισμού

Όταν θέλετε να καθαρίσετε καλά τα μέρη του εξοπλισμού, αφαιρέστε τα από τη συσκευή σας.

Αφαίρεση του ραφιού

- ▶ Ανασηκώστε το ράφι ① και αφαιρέστε το ②.

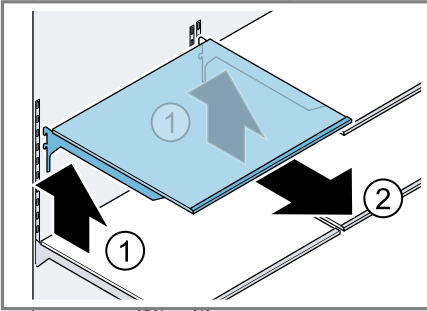

Αφαίρεση της θήκης πόρτας

- ▶ Ανασηκώστε τη θήκη της πόρτας και αφαιρέστε τη.

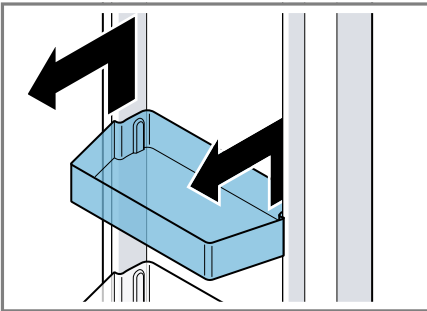

Αφαίρεση του δοχείου αποθήκευσης

1. Τραβήξτε το δοχείο αποθήκευσης μέχρι τέρμα προς τα έξω.

2. Ανασηκώστε μπροστά το δοχείο αποθήκευσης ① και αφαιρέστε το ②.

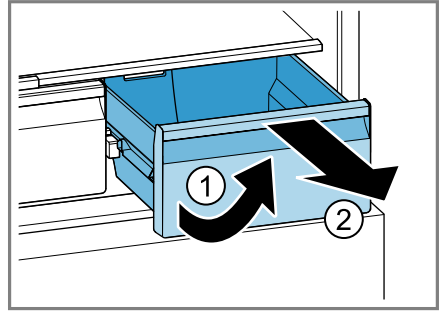

Αφαίρεση του δοχείου φρούτων και λαχανικών

1. Τραβήξτε το δοχείο φρούτων και λαχανικών μέχρι τέρμα προς τα έξω.
2. Ανασηκώστε μπροστά το δοχείο φρούτων και λαχανικών ① και αφαιρέστε το ②.

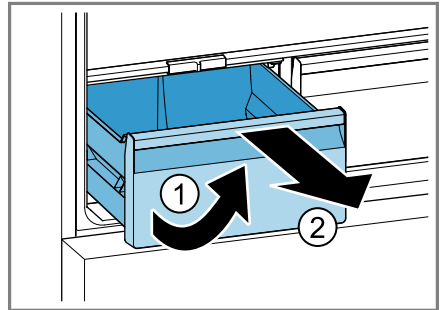

Αφαίρεση δίσκου κατάψυξης

1. Τραβήξτε έξω μέχρι τέρμα τον δίσκο κατάψυξης.

el Καθαρισμός και φροντίδα

2. Ανασηκώστε τον δίσκο κατάψυξης μπροστά ① και αφαιρέστε τον ②.

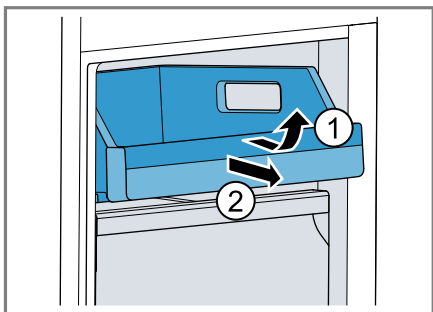

Αφαίρεση του δοχείου κατεψυγμένων τροφίμων

1. Τραβήξτε έξω μέχρι τέρμα το δοχείο κατεψυγμένων τροφίμων.
2. Ανασηκώστε μπροστά το δοχείο κατεψυγμένων τροφίμων ① και αφαιρέστε το ②.

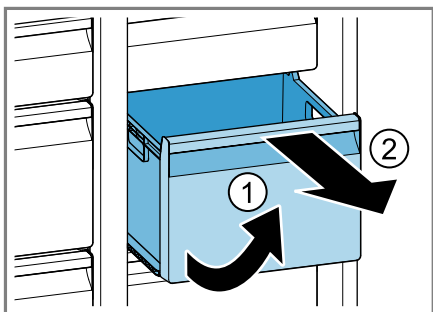

Αφαίρεση του δοχείου παγοκύβων

⚠ ΠΡΟΕΙΔΟΠΟΙΗΣΗ **Κίνδυνος τραυματισμού!**

Εάν βάλετε τα χέρια σας μέσα στο άνοιγμα εξόδου του δοχείου παγοκύβων, μπορεί να προκληθούν τραυματισμοί.

- ▶ Μη βάζετε τα χέρια σας ποτέ μέσα στο άνοιγμα εξόδου του δοχείου παγοκύβων.

- ▶ Πιάστε στην αριστερή και δεξιά εσοχή κάτω από το δοχείο παγοκύβων και αφαιρέστε το προς τα εμπρός.

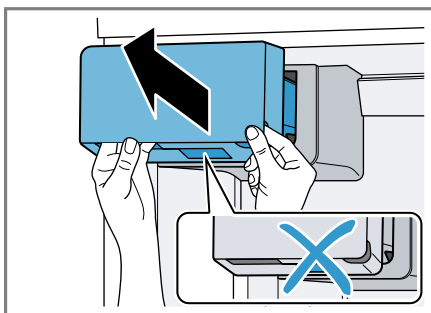

Συμβουλές

- Όταν το δοχείο παγοκύβων δεν μπορεί να τοποθετηθεί ξανά, γυρίστε τον μεταφορικό κοχλία στο δοχείο παγοκύβων και δοκιμάστε εκ νέου.

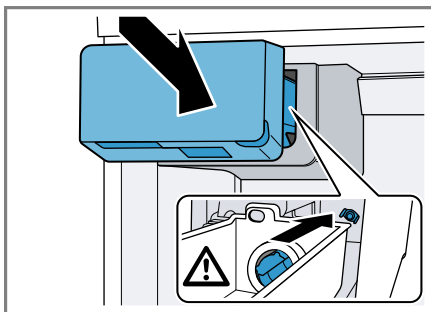

- Όταν το δοχείο παγοκύβων μπλοκάρει κατά την τοποθέτηση, αφαιρέστε τους παραπανίσιους παγοκύβους από το άνοιγμα του δοχείου παγοκύβων.

15.4 Αφαίρεση μερών της συσκευής

Όταν θέλετε να καθαρίσετε προσεκτικά τη συσκευή σας, μπορείτε να αφαιρέσετε ορισμένα μέρη της συσκευής από τη συσκευή σας.

Αφαίρεση του ραφιού επάνω από το δοχείο φρούτων και λαχανικών

- ▶ Ανασηκώστε μπροστά το ράφι επάνω από το δοχείο φρούτων και λαχανικών ① και αφαιρέστε το ②.

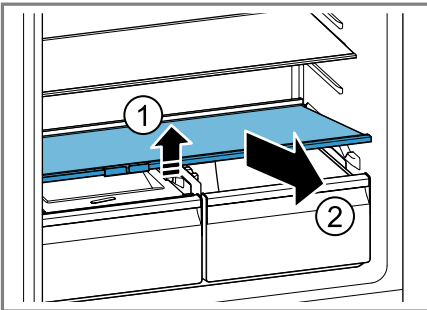

Αφαίρεση του καλύμματος του δοχείου φρούτων και λαχανικών

1. Τραβήξτε το δοχείο φρούτων και λαχανικών μέχρι τέρμα προς τα έξω.
2. Ανασηκώστε ελαφρά το κάλυμμα του δοχείου φρούτων και λαχανικών ①, τραβήξτε το προς τα εμπρός ② και αφαιρέστε το ③.

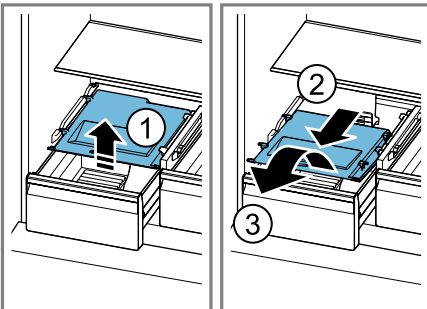

16 Αποκατάσταση βλαβών

Τις μικρότερες βλάβες στη συσκευή σας μπορείτε να τις αποκαταστήσετε οι ίδιοι. Χρησιμοποιήστε τις πληροφορίες για την αποκατάσταση βλαβών, προτού έρθετε σε επαφή με την υπηρεσία εξυπηρέτησης πελατών. Έτσι αποφεύγετε άσκοπα έξοδα.

ΠΡΟΕΙΔΟΠΟΙΗΣΗ

Κίνδυνος ηλεκτροπληξίας!

Οι ακατάλληλες επισκευές είναι επικίνδυνες.

- ▶ Μόνο εκπαιδευμένο γι' αυτό, ειδικευμένο προσωπικό επιτρέπεται να πραγματοποιήσει επισκευές στη συσκευή.
- ▶ Μόνο γνήσια ανταλλακτικά επιτρέπεται να χρησιμοποιηθούν για την επισκευή της συσκευής.
- ▶ Όταν το καλώδιο σύνδεσης στο δίκτυο του ρεύματος ή το καλώδιο σύνδεσης συσκευής αυτής της συσκευής υποστεί ζημιά, πρέπει να αντικατασταθεί από ένα ειδικό καλώδιο σύνδεσης στο δίκτυο του ρεύματος ή από ένα ειδικό καλώδιο σύνδεσης συσκευής, το οποίο διατίθεται από τον κατασκευαστή ή την υπηρεσία εξυπηρέτησης πελατών του.

Βλάβη	Αιτίες και αντιμετώπιση προβλημάτων
Η συσκευή δεν ψύχει, οι ενδείξεις και ο φωτισμός ανάβουν.	<p>Ο τρόπος λειτουργίας έκθεσης είναι ενεργοποιημένος.</p> <ol style="list-style-type: none"> 1. Αποσυνδέστε τη συσκευή από το δίκτυο του ρεύματος. Τραβήξτε το φινιρίσμα του καλωδίου σύνδεσης στο δίκτυο του ρεύματος ή κατεβάστε την ασφάλεια στο κιβώτιο των ασφαλειών. 2. Συνδέστε τη συσκευή ξανά μετά από 5 λεπτά. 3. Ελέγξτε μετά από σύντομο χρόνο, εάν η συσκευή σας ψύχει.
Ο φωτισμός LED δε λειτουργεί.	<p>Διάφορες αιτίες είναι δυνατές.</p> <ul style="list-style-type: none"> ▶ Καλέστε την υπηρεσία εξυπηρέτησης πελατών. Τον αριθμό τηλεφώνου της υπηρεσίας εξυπηρέτησης πελατών θα τον βρείτε στον συνημμένο κατάλογο της υπηρεσίας εξυπηρέτησης πελατών.
Home Connect Το δε λειτουργεί σωστά.	<p>Διάφορες αιτίες είναι δυνατές.</p> <ul style="list-style-type: none"> ▶ Πηγαίνετε στο www.home-connect.com.

Βλάβη**Αιτίες και αντιμετώπιση προβλημάτων**

Στην ένδειξη θερμοκρασίας εμφανίζεται **E** ή **d**.

Το ηλεκτρονικό σύστημα αναγνώρισε ένα σφάλμα.

1. Απενεργοποιήστε τη συσκευή. → *Σελίδα 20*
2. Αποσυνδέστε τη συσκευή από το δίκτυο του ρεύματος.

Τραβήξτε το φικς του καλωδίου σύνδεσης στο δίκτυο του ρεύματος ή κατεβάστε την ασφάλεια στο κιβώτιο των ασφαλειών.

3. Συνδέστε τη συσκευή ξανά μετά από 5 λεπτά.
4. Εάν το μήνυμα εξακολουθεί να εμφανίζεται στην οθόνη ενδείξεων, καλέστε την υπηρεσία εξυπηρέτησης πελατών.

Τον αριθμό τηλεφώνου της υπηρεσίας εξυπηρέτησης πελατών θα τον βρείτε στον συνημμένο κατάλογο της υπηρεσίας εξυπηρέτησης πελατών.

Το προειδοποιητικό σήμα ηχεί και το "alarm" αναβοσβήνει.

Η πόρτα της συσκευής είναι ανοιχτή.

- ▶ Κλείστε την πόρτα της συσκευής.

Ο συναγερμός πόρτας είναι ενεργοποιημένος.

Το προειδοποιητικό σήμα ηχεί, η ένδειξη θερμοκρασίας (θάλαμος κατάψυξης) και το "alarm" αναβοσβήνουν.

Διάφορες αιτίες είναι δυνατές.

1. Πατήστε **alarm**.

✓ Ο συναγερμός απενεργοποιείται.

2. Ελέγξτε μετά από μερικές ώρες, εάν επιτεύχθηκε ξανά η ρυθμισμένη θερμοκρασία στον θάλαμο κατάψυξης.

Ο συναγερμός θερμοκρασίας είναι ενεργοποιημένος.

Τα εξωτερικά ανοίγματα αερισμού είναι καλυμμένα.

- ▶ Απομακρύνετε τα εμπόδια από τα εξωτερικά ανοίγματα αερισμού.

Τοποθετήθηκαν μεγαλύτερες ποσότητες φρέσκων τροφίμων.

- ▶ Ενεργοποιήστε το Υπερκατάψυξη πριν την τοποθέτηση μιας μεγαλύτερης ποσότητας τροφίμων.
→ *"Ενεργοποίηση χειροκίνητης Υπερκατάψυξη", Σελίδα 22*

Οι ενδείξεις θερμοκρασίας και το "alarm" ανάβουν.

Ένας αισθητήρας είναι χαλασμένος.

- ▶ Καλέστε την υπηρεσία εξυπηρέτησης πελατών.

Τον αριθμό τηλεφώνου της υπηρεσίας εξυπηρέτησης πελατών θα τον βρείτε στον συνημμένο κατάλογο της υπηρεσίας εξυπηρέτησης πελατών.

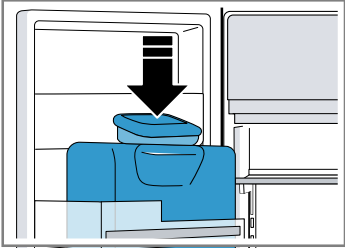
Βλάβη	Αιτίες και αντιμετώπιση προβλημάτων
<p>Η θερμοκρασία αποκλίνει πολύ από τη ρύθμιση.</p>	<p>Διάφορες αιτίες είναι δυνατές.</p> <ol style="list-style-type: none"> 1. Απενεργοποιήστε τη συσκευή. → Σελίδα 20 2. Ενεργοποιήστε ξανά τη συσκευή μετά από περίπου 5 λεπτά. → Σελίδα 19 <ul style="list-style-type: none"> – Εάν η θερμοκρασία είναι πολύ υψηλή, ελέγξτε τη θερμοκρασία μετά από μερικές ώρες εκ νέου. – Εάν η θερμοκρασία είναι πολύ χαμηλή, ελέγξτε τη θερμοκρασία την επόμενη ημέρα εκ νέου.
<p>Από τη συσκευή τρέχει νερό.</p>	<p>Η σύνδεση νερού ή ο εύκαμπτος σωλήνας νερού δεν είναι στεγανός.</p> <ul style="list-style-type: none"> ▶ Ελέγξτε, οι συνδέσεις νερού να είναι καλά σφισμένες και ο εύκαμπτος σωλήνας νερού να μην έχει υποστεί ζημιά. <p>Σε περίπτωση που είναι απαραίτητο, αντικαταστήστε τον εύκαμπτο σωλήνα νερού.</p>
<p>Η λήψη νερού είναι μειωμένη.</p>	<p>Χαμηλή πίεση νερού.</p> <ul style="list-style-type: none"> ▶ Ελέγξτε την πίεση νερού της εγκατάστασης παροχής νερού ή του εξωτερικού συστήματος φίλτρου νερού, π.χ. σύστημα αντίστροφης όσμωσης. <p>Συνδέστε τη συσκευή μόνο σε μια σύνδεση νερού με επαρκή πίεση νερού. → Σελίδα 10</p>
	<p>Το φίλτρο νερού είναι βουλωμένο.</p> <ul style="list-style-type: none"> ▶ Αλλάξτε το φίλτρο νερού. → Σελίδα 30
<p>Στάζει νερό από τον διανομέα παγοκύβων και νερού.</p>	<p>Υπάρχει αέρας στο σύστημα νερού.</p> <ul style="list-style-type: none"> ▶ Πάρτε νερό, μέχρι να μην περιλαμβάνεται πλέον αέρας.
	<p>Τα υπολείμματα πάγου στο κανάλι παγοκύβων λιώνουν.</p> <ul style="list-style-type: none"> ▶ Απομακρύνετε τα υπολείμματα πάγου από το κανάλι παγοκύβων, π.χ. με ένα ξύλινο κουτάλι.
	

Βλάβη	Αιτίες και αντιμετώπιση προβλημάτων
Στο άνοιγμα εξόδου του δοχείου παγοκύβων και του καναλιού πάγου σχηματίζεται νερό συμπύκνωσης.	<p>Το περιλαμβανόμενο στον ζεστό και υγρό αέρα νερό υγροποιείται πάνω στις πιο κρύες επιφάνειες της συσκευής.</p> <ul style="list-style-type: none"> ▶ Μην ανοίγετε άσκοπα την πόρτα της συσκευής.
	<p>Τα υπολείμματα πάγου στο κανάλι παγοκύβων λιώνουν.</p> <ol style="list-style-type: none"> 1. Σκουπίστε το νερό απόψυξης με ένα μαλακό, στεγνό πανί. 2. Ανοίγετε τη συσκευή όσο το δυνατόν για μικρότερο χρονικό διάστημα. 3. Προσέχετε, να είναι η συσκευή πάντοτε καλά κλεισμένη.
Η παρασκευή παγοκύβων είναι χαμηλή.	<p>Η συσκευή συνδέθηκε.</p> <ul style="list-style-type: none"> ▶ Περιμένετε περίπου 4 ώρες, μέχρι να ολοκληρωθεί η πρώτη παρασκευή παγοκύβων.
	<p>Ο θάλαμος κατάψυξης ανοίχτηκε συχνά ή για ένα παρατεταμένο χρονικό διάστημα.</p> <ul style="list-style-type: none"> ▶ Ελέγξτε μετά από μερικές ώρες την παρασκευή παγοκύβων.
	<p>Χαμηλή πίεση νερού.</p> <ul style="list-style-type: none"> ▶ Ελέγξτε την πίεση νερού της εγκατάστασης παροχής νερού ή του εξωτερικού συστήματος φίλτρου νερού, π.χ. σύστημα αντίστροφης όσμωσης. <p>Συνδέστε τη συσκευή μόνο σε μια σύνδεση νερού με επαρκή πίεση νερού. → Σελίδα 10</p>
	<p>Το φίλτρο νερού είναι βουλωμένο.</p> <ul style="list-style-type: none"> ▶ Αλλάξτε το φίλτρο νερού. → Σελίδα 30
Ο διανομέας παγοκύβων και νερού δε λειτουργεί.	<p>Η παρασκευή παγοκύβων είναι απενεργοποιημένη.</p> <ul style="list-style-type: none"> ▶ Ενεργοποιήστε την παρασκευή παγοκύβων.
	<p>Το κλειδί των πλήκτρων είναι ενεργοποιημένο</p> <ul style="list-style-type: none"> ▶ Απενεργοποιήστε το κλειδί των πλήκτρων. → Σελίδα 21
	<p>Το δοχείο παγοκύβων δεν είναι πλήρως τοποθετημένο.</p> <ul style="list-style-type: none"> ▶ Τοποθετήστε πλήρως το δοχείο παγοκύβων. → Σελίδα 36
	<p>Οι παγόκυβοι είναι κολλημένοι μεταξύ τους στο κανάλι παγοκύβων.</p>

Βλάβη

Ο διανομέας παγοκύβων και νερού δε λειτουργεί.

Αιτίες και αντιμετώπιση προβλημάτων

- ▶ Απομακρύνετε τους παγοκύβους από το κανάλι παγοκύβων, π.χ. με ένα ξύλινο κουτάλι.

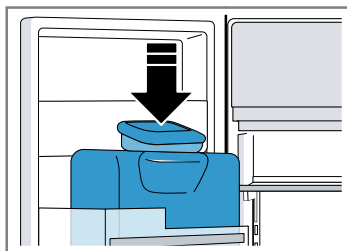

Χαμηλή πίεση νερού.

- ▶ Ελέγξτε την πίεση νερού της εγκατάστασης παροχής νερού ή του εξωτερικού συστήματος φίλτρου νερού, π.χ. σύστημα αντίστροφης όσμωσης.

Συνδέστε τη συσκευή μόνο σε μια σύνδεση νερού με επαρκή πίεση νερού. → Σελίδα 10

Το φίλτρο νερού είναι βουλωμένο.

- ▶ Αλλάξτε το φίλτρο νερού. → Σελίδα 30

Δεν υπάρχει παροχή νερού.

- ▶ Βεβαιωθείτε, ότι υπάρχει μια παροχή νερού και ότι η γωνιακή βάνα στη σύνδεση νερού είναι ανοιχτή.

Ελάτε ενδεχομένως σε επαφή με έναν εγκαταστάτη.

Τσάκισμα στον εύκαμπτο σωλήνα νερού.

- ▶ Κλείστε την παροχή νερού και ισιώστε το τσάκισμα στον εύκαμπτο σωλήνα νερού.

Σε περίπτωση που είναι απαραίτητο, αντικαταστήστε τον εύκαμπτο σωλήνα νερού.

Βλάβη στον διανομέα παγοκύβων και νερού.

1. Απενεργοποιήστε τη συσκευή. → Σελίδα 20
2. Αποσυνδέστε τη συσκευή από το δίκτυο του ρεύματος.

Τραβήξτε το φινι του καλωδίου σύνδεσης στο δίκτυο του ρεύματος ή κατεβάστε την ασφάλεια στο κιβώτιο των ασφαλειών.

3. Συνδέστε τη συσκευή ξανά μετά από 5 λεπτά.
4. Όταν η βλάβη εξακολουθεί να υφίσταται, καλέστε την υπηρεσία εξυπηρέτησης πελατών.

Τον αριθμό τηλεφώνου της υπηρεσίας εξυπηρέτησης πελατών θα τον βρείτε στον συνημμένο κατάλογο της υπηρεσίας εξυπηρέτησης πελατών.

Βλάβη	Αιτίες και αντιμετώπιση προβλημάτων
Η συσκευή βουίζει, κε- λαρύζει, σουσουνίζει, γαργαρίζει, κροταλίζει ή τραντάζεται.	Δεν αποτελεί σφάλμα. Ένας κινητήρας λειτουργεί, π.χ. συγκρότημα ψύξης, ανεμιστήρας. Ψυκτικό μέσο ρέει μέσα από τους σωλήνες. Ο κινητήρας, οι διακόπτες, οι μαγνητικές βαλβίδες και οι βαλβίδες νερού ενεργοποιούνται ή απενεργοποιούνται. Πραγματοποιείται η αυτόματη απόψυξη. Οι παγόκυβοι πέφτουν στο δοχείο παγοκύβων. Καμία ενέργεια απαραίτητη.
Η συσκευή κάνει θο- ρύβους.	Η συσκευή δε βρίσκεται σε επίπεδη θέση. ▶ Ευθυγραμμίστε τη συσκευή με τη βοήθεια ενός αλ- φαδιού και των βιδωτών ποδιών. Η συσκευή δε στέκεται ελεύθερα. ▶ Τηρήστε τις ελάχιστες αποστάσεις της συσκευής.
	Μέρη του εξοπλισμού κουνιούνται ή μαγκώνουν. ▶ Ελέγξτε τα αφαιρούμενα μέρη του εξοπλισμού και ενδεχομένως τοποθετήστε τα εκ νέου.
	Οι φιάλες ή τα δοχεία ακουμπάνε μεταξύ τους. ▶ Απομακρύνετε μεταξύ τους τις φιάλες ή τα δοχεία.
	Η Υπερκατάψυξη είναι ενεργοποιημένη. Καμία ενέργεια απαραίτητη.

16.1 Διακοπή ρεύματος

Κατά τη διάρκεια μιας διακοπής ρεύματος, η θερμοκρασία στη συσκευή αυξάνεται, γεγονός που μειώνει τον χρόνο αποθήκευσης και την ποιότητα των κατεψυγμένων τροφίμων.

Στην ιστοσελίδα μας για τη συσκευή σας, θα βρείτε στα τεχνικά στοιχεία τον χρόνο αποθήκευσης των κατεψυγμένων τροφίμων σε περίπτωση βλάβης.

Υποδείξεις

- Ανοίγετε τη συσκευή κατά τη διάρκεια μιας διακοπής ρεύματος όσο το δυνατόν πιο λίγες φορές και μην αποθηκεύετε περαιτέρω τρόφιμα.
- Ελέγξτε την ποιότητα των τροφίμων αμέσως μετά από μια διακοπή ρεύματος.
 - Αποσύρετε τα κατεψυγμένα τρόφιμα, που αρχίζουν να ξεπαγώνουν και έχουν μια θερμοκρασία μεγαλύτερη από 5 °C.
 - Μαγειρέψτε ή τηγανίστε τα ελαφρώς ξεπαγωμένα κατεψυγμένα τρόφιμα και είτε καταναλώστε τα ή καταψύξτε τα ξανά.

16.2 Πραγματοποίηση αυτοελέγχου συσκευής

Η συσκευή σας διαθέτει έναν αυτοέλεγχο συσκευής, που εμφανίζει βλάβες, τις οποίες μπορεί να αποκαταστήσει η υπηρεσία εξυπηρέτησης πελατών.

1. Απενεργοποιήστε τη συσκευή.
→ Σελίδα 20
2. Αποσυνδέστε τη συσκευή από το δίκτυο του ρεύματος.

Τραβήξτε το φιντ του καλωδίου σύνδεσης στο δίκτυο του ρεύματος ή κατεβάστε την ασφάλεια στο κιβώτιο των ασφαλειών.

3. Συνδέστε ξανά ηλεκτρικά τη συσκευή μετά από 5 λεπτά. → Σελίδα 13
- ✓ Το πεδίο χειρισμού δείχνει ένα κινούμενο σχέδιο και είναι κλειδωμένο.
4. Ένα λεπτό μετά την ενεργοποίηση, κρατήστε πατημένο το **super** (θάλαμος ψύξης) για 3 έως 5 δευτερόλεπτα, μέχρι να ηχήσει ένα ακουστικό σήμα.
 - ✓ Ο αυτοέλεγχος της συσκευής ξεκινά.
 - ✓ Όταν μετά το τέλος του αυτοελέγχου της συσκευής ηχήσουν 2 ακουστικά σήματα και η ένδειξη θερμοκρασίας δείχνει τη ρυθμισμένη θερμοκρασία, είναι η συσκευή σας εντάξει. Η συσκευή περνά στην κανονική λειτουργία.
 - ✓ Όταν μετά το τέλος του αυτοελέγχου της συσκευής ηχήσουν 5 ακουστικά σήματα, ενημερώστε την υπηρεσία εξυπηρέτησης πελατών.
5. Πατήστε το **super** (θάλαμος κατάψυξης), για να περάσει η συσκευή στην κανονική λειτουργία.
- ✓ Οι ενδείξεις θερμοκρασίας δείχνουν τις ρυθμισμένες θερμοκρασίες → Σελίδα 20.

17 Αποθήκευση και απόσυρση

17.1 Θέση της συσκευής εκτός λειτουργίας

1. Απενεργοποιήστε τη συσκευή.
→ Σελίδα 20
2. Αποσυνδέστε τη συσκευή από το δίκτυο του ρεύματος.

Τραβήξτε το φιντ του καλωδίου σύνδεσης στο δίκτυο του ρεύματος ή κατεβάστε την ασφάλεια στο κιβώτιο των ασφαλειών.

3. Αποσυνδέστε τη συσκευή από τη σύνδεση πόσιμου νερού.
4. Αφαιρέστε όλα τα τρόφιμα.
5. Αφαιρέστε το φίλτρο νερού.
→ Σελίδα 30
6. Καθαρίστε τη συσκευή. → Σελίδα 34
7. **ΠΡΟΣΟΧΗ!** Αντικείμενα μαγκωμένα μεταξύ της πόρτας και του περιβλήματος, μπορεί να προκαλέσουν ζημιά στο μεντεσέ της πόρτας.
 - ▶ Ανοίξτε την πόρτα, μέχρι να παραμείνει ανοιχτή από μόνη της.
 - ▶ Μη μαγκώνετε αντικείμενα μεταξύ της πόρτας και του περιβλήματος.
 Για την εξασφάλιση του αερισμού του εσωτερικού χώρου, αφήστε τη συσκευή ανοιχτή.

17.2 Απόσυρση παλιάς συσκευής

Με την απόσυρση σύμφωνα με τους κανόνες προστασίας του περιβάλλοντος, μπορούν να επαναποκτηθούν πολύτιμες πρώτες ύλες.

⚠ ΠΡΟΕΙΔΟΠΟΙΗΣΗ **Κίνδυνος βλάβης για την υγεία!**

Τα παιδιά μπορούν να κλειδωθούν στη συσκευή και να τεθεί σε κίνδυνο η ζωή τους.

- ▶ Για να δυσκολέψετε στα παιδιά την αναρρίχηση μέσα στη συσκευή, μην αφαιρέσετε τα ράφια και τα δοχεία από τη συσκευή.
- ▶ Κρατάτε τα παιδιά μακριά από την παλιά και άχρηστη συσκευή.

⚠ ΠΡΟΕΙΔΟΠΟΙΗΣΗ **Κίνδυνος πυρκαγιάς!**

Σε περίπτωση ζημιάς των σωλήνων μπορεί να εξέλθει εύφλεκτο ψυκτικό μέσο και επιβλαβή αέρια και να αναφλεγούν.

- ▶ Μην προκαλέσετε ζημιά στους σωλήνες του κυκλώματος του ψυκτικού μέσου και στη μόνωση.
1. Τραβήξτε το φιντ του καλωδίου σύνδεσης στο δίκτυο του ρεύματος.
 2. Κόψτε το καλώδιο σύνδεσης στο δίκτυο του ρεύματος.
 3. Αποσύρετε τη συσκευή σύμφωνα με τους κανόνες προστασίας του περιβάλλοντος.

Πληροφορίες σχετικά με τους επίκαιρους τρόπους απόσυρσης θα βρείτε στο ειδικό κατάστημα ή στην αρμόδια τοπική Δημοτική Αρχή σας.



Αυτή η συσκευή χαρακτηρίζεται σύμφωνα με την ευρωπαϊκή οδηγία 2012/19/ΕΕ περί ηλεκτρικών και ηλεκτρονικών συσκευών (waste electrical and electronic equipment - WEEE). Η οδηγία προκαθορίζει τα πλαίσια για μια απόσυρση και αξιοποίηση των παλιών συσκευών με ισχύ σ' όλη την ΕΕ.

18 Υπηρεσία εξυπηρέτησης πελατών

Σχετικά με τη λειτουργία γνήσια ανταλλακτικά, σύμφωνα με την αντίστοιχη διάταξη οικολογικού σχεδιασμού, μπορείτε να προμηθευτείτε από την υπηρεσία εξυπηρέτησης πελατών της εταιρείας μας για τη διάρκεια το

λιγότερο 10 ετών από τη θέση σε κυκλοφορία της συσκευής σας εντός του Ευρωπαϊκού Οικονομικού Χώρου.

Σημείωση: Η χρήση της υπηρεσίας εξυπηρέτησης πελατών είναι στο πλαίσιο των τοπικά ισχυόντων όρων εγγύησης του κατασκευαστή δωρεάν. Η ελάχιστη διάρκεια της εγγύησης (εγγύηση κατασκευαστή για ιδιώτη καταναλωτή) στον Ευρωπαϊκό Οικονομικό Χώρο είναι 2 έτη, σύμφωνα με τους ισχύοντες τοπικούς όρους εγγύησης. Οι όροι εγγύησης δεν επηρεάζουν οποιαδήποτε άλλα δικαιώματα ή αξιώσεις, που έχετε βάσει της τοπικής νομοθεσίας.

Λεπτομερείς πληροφορίες για τον χρόνο εγγύησης και τους όρους εγγύησης στη χώρα σας θα λάβετε από την υπηρεσία εξυπηρέτησης πελατών της εταιρείας μας, τον έμπορό σας ή την ιστοσελίδα μας.

Όταν έρθετε σε επαφή με την υπηρεσία εξυπηρέτησης πελατών, χρειάζεστε τον αριθμό προϊόντος (E-Nr.), τον αριθμό κατασκευής (FD) και τον αριθμό απαρίθμησης (Z-Nr.) της συσκευής σας.

Τα στοιχεία επικοινωνίας της υπηρεσίας εξυπηρέτησης πελατών θα βρείτε στον συνημμένο κατάλογο της υπηρεσίας εξυπηρέτησης πελατών ή στην ιστοσελίδα μας.

18.1 Αριθμός προϊόντος (E-Nr.), αριθμός κατασκευής (FD) και αριθμός απαρίθμησης (Z-Nr.)

Τον αριθμό προϊόντος (E-Nr.), τον αριθμό κατασκευής (FD) και τον αριθμό απαρίθμησης (Z-Nr.) θα τους βρείτε στην πινακίδα τύπου της συσκευής.

→ "Συσκευή", Εικ. 1/9, Σελίδα 15

Για να βρείτε ξανά γρήγορα τα στοιχεία της συσκευής σας και τον αριθμό τηλεφώνου της υπηρεσίας εξυπηρέτησης πελατών, μπορείτε να τα σημειώσετε.

19 Τεχνικά στοιχεία

Τα ψυκτικά μέσα, το ωφέλιμο περιεχόμενο και περαιτέρω τεχνικά στοιχεία βρίσκονται στην πινακίδα τύπου.

→ "Συσκευή", Εικ. 1/9, Σελίδα 15

Αυτό το προϊόν περιλαμβάνει μια πηγή φωτός της κατηγορίας ενεργειακής απόδοσης E. Η πηγή φωτός είναι διαθέσιμη ως ανταλλακτικό και επιτρέπεται να αντικατασταθεί μόνο από εκπαιδευμένο για αυτό ειδικευμένο προσωπικό.

Αυτό το προϊόν περιλαμβάνει μια δεύτερη πηγή φωτός της κατηγορίας ενεργειακής απόδοσης G. Η πηγή φωτός είναι διαθέσιμη ως ανταλλακτικό και επιτρέπεται να αντικατασταθεί μόνο από εκπαιδευμένο για αυτό ειδικευμένο προσωπικό.

Περισσότερες πληροφορίες για το μοντέλο σας θα βρείτε στο διαδίκτυο κάτω από <https://eprel.ec.europa.eu/>¹. Αυτή η ιστοσελίδα συνδέεται με την επίσημη βάση δεδομένων προϊόντων EPREL της ΕΕ. Ακολουθήστε μετά τις υποδείξεις για την αναζήτηση μοντέλου. Το αναγνωριστικό μοντέλου προκύπτει από τους χαρακτήρες πριν την κάθετο του αριθμού προϊόντος (E-Nr.) στην πινακίδα τύπου. Εναλλακτικά θα βρείτε το αναγνωριστικό μοντέλου επίσης στην πρώτη γραμμή της ενεργειακής ετικέτας ΕΕ.

¹ Ισχύει μόνο για χώρες στον Ευρωπαϊκό Οικονομικό Χώρο

19.1 Πληροφορίες για ελεύθερο λογισμικό και λογισμικό ανοιχτού κώδικα

Αυτό το προϊόν περιέχει στοιχεία λογισμικού που έχουν λάβει άδεια χρήσης από τους κατόχους των πνευματικών δικαιωμάτων ως ελεύθερο λογισμικό ή λογισμικό ανοιχτού κώδικα.

Οι αντίστοιχες πληροφορίες άδειας χρήσης αποθηκεύονται στη συσκευή οικιακής χρήσης. Η πρόσβαση στις αντίστοιχες πληροφορίες άδειας χρήσης είναι επίσης δυνατή μέσω της εφαρμογής (App) Home Connect: "Προφίλ -> Νομικές υποδείξεις -> Πληροφορίες άδειας χρήσης".¹ Μπορείτε να κατεβάσετε τις πληροφορίες άδειας χρήσης από την ιστοσελίδα του εμπορικού σήματος. (Ανατρέξτε στην ιστοσελίδα του προϊόντος για το μοντέλο της συσκευής σας και για περαιτέρω έγγραφα.) Εναλλακτικά, μπορείτε να βρείτε τις αντίστοιχες πληροφορίες κάτω από ossrequest@bshg.com ή να τις ζητήσετε από την BSH Hausgeräte GmbH, Carl-Wery-Str. 34, D-81739 München.

Ο πηγαίος κώδικας παρέχεται κατόπιν αιτήματος.

Στείλτε παρακαλώ το αίτημά σας στο ossrequest@bshg.com ή στη διεύθυνση BSH Hausgeräte GmbH, Carl-Wery-Str. 34, D-81739 München.



BE	BG	CZ	DK	DE	EE	IE	EL	ES
FR	HR	IT	CY	LI	LV	LT	LU	HU
MT	NL	AT	PL	PT	RO	SI	SK	FI
SE	NO	CH	TR	IS	UK (NI)			

WLAN (Wi-Fi) 5 GHz: Μόνο για εσωτερική χρήση.

AL	BA	MD	ME	MK	RS	UK	UA
----	----	----	----	----	----	----	----

WLAN (Wi-Fi) 5 GHz: Μόνο για εσωτερική χρήση.

Θέμα: „OSSREQUEST“

Το κόστος για τη διεκπεραίωση του αιτήματός σας θα σας χρεωθεί. Αυτή η προσφορά ισχύει για τρία χρόνια από την ημερομηνία αγοράς ή τουλάχιστον για τη χρονική περίοδο, κατά την οποία προσφέρουμε υποστήριξη και ανταλλακτικά για την αντίστοιχη συσκευή.

20 Δήλωση πιστότητας

Διά της παρούσης η BSH Hausgeräte GmbH, δηλώνει ότι η συσκευή με λειτουργικότητα Home Connect ταυτίζεται με τις βασικές απαιτήσεις και τις υπόλοιπες σχετικές διατάξεις της οδηγίας 2014/53/EU.

Μια λεπτομερή δήλωση πιστότητας RED μπορείτε να βρείτε στο διαδίκτυο (Internet) κάτω από www.bosch-home.com στη σελίδα προϊόντος της συσκευής σας στα πρόσθετα έγγραφα.



Ζώνη 2,4 GHz (2.400-2.483,5 MHz):

Μέγ. 100 mW

Ζώνη 5 GHz (5.150-5.350 MHz + 5.470-5.725 MHz): Μέγ. 150 mW

¹ Ανάλογα με τον εξοπλισμό της συσκευής



Thank you for buying a Bosch Home Appliance!

Register your new device on MyBosch now and profit directly from:

- **Expert tips & tricks for your appliance**
- **Warranty extension options**
- **Discounts for accessories & spare-parts**
- **Digital manual and all appliance data at hand**
- **Easy access to Bosch Home Appliances Service**

Free and easy registration – also on mobile phones:

www.bosch-home.com/welcome

BOSCH
HOME APPLIANCES
SERVICE

Looking for help? You'll find it here.

Expert advice for your Bosch home appliances, help with problems or a repair from Bosch experts.

Find out everything about the many ways Bosch can support you:

www.bosch-home.com/service

Contact data of all countries are listed in the attached service directory.

BSH Hausgeräte GmbH

Carl-Wery-Straße 34
81739 München, GERMANY
www.bosch-home.com

A Bosch Company



9001938866 (040527)

el