

HYUNDAI

EL Εγχειρίδιο χρήστη πλυντηρίου πιάτων

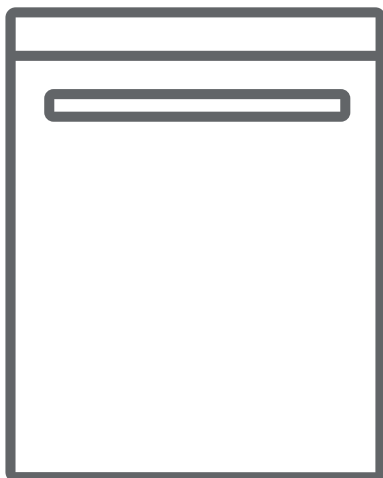





HDW21-4560SBI/X

Συγχαρητήρια για την επιλογή αυτού του προϊόντος.

Αυτό το εγχειρίδιο χρήστη περιέχει σημαντικές πληροφορίες σχετικά με την ασφάλεια, καθώς και οδηγίες για τη λειτουργία και συντήρηση της συσκευής.

Αφιερώστε χρόνο για να διαβάσετε αυτό το εγχειρίδιο χρήστη πριν χρησιμοποιήσετε τη συσκευή και φυλάξτε το για να ανατρέχετε σε αυτό μελλοντικά.

Εικό- νίδιο	Τύπος	Σημασία
	ΠΡΟΕΙΔΟΠΟΙΗΣΗ	Κίνδυνος σοβαρού τραυματισμού ή θανάτου
	ΚΙΝΔΥΝΟΣ ΗΛΕΚΤΡΟΠΛΗΞΙΑΣ	Κίνδυνος επικίνδυνης τάσης
	ΦΩΤΙΑ	Προειδοποίηση: Κίνδυνος φωτιάς / εύφλεκτα υλικά
	ΠΡΟΣΟΧΗ	Κίνδυνος τραυματισμού ή υλικής βλάβης
	ΣΗΜΑΝΤΙΚΟ / ΣΗΜΕΙΩΣΗ	Σωστή λειτουργία του συστήματος

ΠΕΡΙΕΧΟΜΕΝΑ

1.ΟΔΗΓΙΕΣ ΑΣΦΑΛΕΙΑΣ	3
1.1. Γενικές προειδοποιήσεις ασφάλειας	3
1.2. Προειδοποιήσεις εγκατάστασης.....	4
1.3. Κατά τη χρήση	5
2.ΕΓΚΑΤΑΣΤΑΣΗ	7
2.1. Τοποθέτηση πλυντηρίου	7
2.2. Συνδέσεις νερού	7
2.3. Εύκαμπτος σωλήνας εισαγωγής νερού	7
2.4. Εύκαμπτος σωλήνας αποχέτευσης	8
2.5. Ηλεκτρική σύνδεση	8
3.ΤΕΧΝΙΚΕΣ ΠΡΟΔΙΑΓΡΑΦΕΣ	9
3.1. Γενική εμφάνιση.....	9
3,2. Τεχνικές προδιαγραφές.....	9
4.ΠΡΟΕΤΟΙΜΑΣΙΑ ΤΟΥ ΠΛΥΝΤΗΡΙΟΥ ΓΙΑ ΧΡΗΣΗ	11
4.1. Πριν από την πρώτη χρήση.....	11
4,2. Χρήση άλατος.....	11
4.3. Γέμισμα με άλατα.....	11
4.4. Ταινία δοκιμής.....	12
4.5. Πίνακας σκληρότητας νερού.....	12
4.6. Σύστημα αποσκλήρυνσης νερού	12
4.7. Ρυθμίσεις	12
4.8. Χρήση απορρυπαντικού	13
4.9. Πλήρωση με απορρυπαντικό.....	13
4.10. Χρήση συνδυαστικών απορρυπαντικών.....	13
4.11. Χρήση λαμπρυντικού	13
4.12. Πλήρωση με λαμπρυντικό και ρύθμιση	13
5.ΓΕΜΙΣΜΑ ΤΟΥ ΠΛΥΝΤΗΡΙΟΥ ΠΙΑΤΩΝ	15
5.1. Συστάσεις	15
5.2. Εναλλακτικά γεμίσματα του καλαθιού	17
6.ΠΙΝΑΚΑΣ ΠΡΟΓΡΑΜΜΑΤΩΝ	18
7.Ο ΠΙΝΑΚΑΣ ΕΛΕΓΧΟΥ	20
7.1. Αλλαγή προγράμματος	21
7.2. Ακύρωση προγράμματος.....	21
7.3. Απενεργοποίηση του πλυντηρίου	21

ΠΕΡΙΕΧΟΜΕΝΑ

8.ΚΑΘΑΡΙΣΜΟΣ ΚΑΙ ΣΥΝΤΗΡΗΣΗ	23
8.1. Καθαρισμός του πλυντηρίου και των φίλτρων	23
8.2. Βραχίονες ψεκασμού	23
8.3. Αντλία αποχέτευσης.....	24
9.ΕΠΙΛΥΣΗ ΠΡΟΒΛΗΜΑΤΩΝ	25

1. ΟΔΗΓΙΕΣ ΑΣΦΑΛΕΙΑΣ

1.1. Γενικές προειδοποιήσεις ασφάλειας

- Διαβάστε προσεκτικά αυτές τις οδηγίες πριν χρησιμοποιήσετε τη συσκευή και φυλάξτε αυτό το εγχειρίδιο για μελλοντική αναφορά.

 Ελέγξτε τη συσκευασία του πλυντηρίου σας πριν από την εγκατάσταση, καθώς και την εξωτερική επιφάνεια του πλυντηρίου αφού αφαιρεθεί η συσκευασία. Μη λειτουργήσετε το πλυντήριο αν παρατηρήσετε ζημιά ή αν έχει ανοιχτεί η συσκευασία.

- Τα υλικά συσκευασίας προστατεύουν το πλυντήριο από οποιαδήποτε ζημιά μπορεί να προκύψει κατά τη μεταφορά. Τα υλικά συσκευασίας είναι φιλικά προς το περιβάλλον καθώς είναι ανακυκλώσιμα. Η χρήση ανακυκλωμένων υλικών μειώνει την κατανάλωση πρώτων υλών και μειώνει την παραγωγή αποβλήτων.

 Η συσκευή αυτή μπορεί να χρησιμοποιηθεί από παιδιά ηλικίας 8 ετών και άνω, από άτομα με μειωμένες σωματικές, αισθητηριακές και διανοητικές ικανότητες, ή από άτομα χωρίς εμπειρία και γνώση, εφόσον τους παρέχεται επίβλεψη ή καθοδήγηση σχετικά με την ασφαλή χρήση της συσκευής και εφόσον κατανοούν τους κινδύνους που περιλαμβάνονται. Δεν πρέπει να επιτρέπεται σε παιδιά να παίζουν με το πλυντήριο.

 Αφαιρέστε τη συσκευασία και κρατήστε την μακριά από παιδιά.

 Φυλάτε το απορρυπαντικό και το λαμπρυντικό μακριά από παιδιά.

 Μπορεί να παραμένει κάποιο υπόλειμμα μέσα στο πλυντήριο μετά από την πλύση. Κρατήστε τα παιδιά μακριά από το πλυντήριο όταν αυτό είναι ανοιχτό.

1.2. Προειδοποιήσεις εγκατάστασης

- Επιλέξτε μια κατάλληλη, ασφαλή και ασφαλή θέση για την εγκατάσταση του πλυντηρίου σας.
- Θα πρέπει να χρησιμοποιούνται μόνο αυθεντικά ανταλλακτικά σε αυτό το πλυντήριο.

 Αποσυνδέστε το πλυντήριο πριν από την εγκατάσταση.

 Η εγκατάσταση του πλυντηρίου πρέπει να πραγματοποιηθεί μόνο από εξουσιοδοτημένο προσωπικό σέρβις. Η εγκατάσταση από οποιονδήποτε εκτός από εξουσιοδοτημένο προσωπικό μπορεί να επιφέρει ακύρωση της εγγύησης.

 Επιβεβαιώστε ότι το σύστημα ηλεκτρικών ασφαλειών στον χώρο σας έχει συνδεθεί σύμφωνα με τους κανονισμούς ασφαλείας.

 Όλες οι ηλεκτρικές συνδέσεις πρέπει να αντιστοιχούν στις τιμές της ονομαστικής πινακίδας.

 Βεβαιωθείτε πως η συσκευή δεν πατάει επάνω στο καλώδιο παροχής ηλεκτρικού ρεύματος.

 Ποτέ μη χρησιμοποιείτε καλώδιο επέκτασης ή πολύπριζο για την πραγματοποίηση της σύνδεσης.

 Θα πρέπει να εξασφαλίζεται εύκολη πρόσβαση στο βύσμα μετά από την εγκατάσταση του πλυντηρίου.

- Μετά την εγκατάσταση, λειτουργήστε τη συσκευή χωρίς σκεύη την πρώτη φορά.

 Η συσκευή δεν πρέπει να είναι συνδεδεμένη στο ρεύμα κατά την τοποθέτηση.

 Πάντοτε χρησιμοποιείτε το προστατευόμενο βύσμα που παρέχεται με τη συσκευή.

 Αν το ηλεκτρικό καλώδιο υποστεί ζημιά, θα πρέπει

να αντικατασταθεί από αρμόδιο ηλεκτρολόγο.

- Συνδέστε τον εύκαμπτο σωλήνα απευθείας στη βρύση εισαγωγής νερού. Η πίεση παροχής της βρύσης θα πρέπει να είναι τουλάχιστον 0,03 MPa και το πολύ 1 MPa. Αν η πίεση υπερβαίνει το 1 MPa, πρέπει να εγκατασταθεί ανακουφιστική βαλβίδα στο μήκος της σύνδεσης.

1.3. Κατά τη χρήση

- Το πλυντήριο αυτό προορίζεται για οικιακή χρήση. Μην το χρησιμοποιείτε για οποιονδήποτε άλλο σκοπό. Η εμπορική χρήση του επιφέρει ακύρωση της εγγύησης.

 Μην στέκεστε, μην κάθεστε και μην τοποθετείτε φορτία επάνω στην ανοιχτή πόρτα του πλυντηρίου πιάτων.

 Χρησιμοποιείτε μόνο απορρυπαντικά και λαμπруντικά που παράγονται

Ειδικά για πλυντήρια πιάτων. Η εταιρεία μας δεν φέρει ευθύνη για οποιαδήποτε ζημιά προκύψει λόγω εσφαλμένης χρήσης.

 Μην πίνετε νερό από το πλυντήριο.

 Λόγω κινδύνου έκρηξης, μην τοποθετείτε οποιουδήποτε χημικούς διαλύτες μέσα στην περιοχή πλύσης της συσκευής.

- Ελέγξτε τη θερμική αντοχή πλαστικών σκευών πριν τα πλύνετε στο πλυντήριο.



 Τοποθετείτε στο πλυντήριο μόνο σκεύη που είναι κατάλληλα για πλύσιμο σε πλυντήριο πιάτων και προσέχετε να μην παραγεμίζετε τα καλάθια.

 Μην ανοίγετε την πόρτα ενώ το πλυντήριο βρίσκεται σε λειτουργία, μπορεί να χυθεί έξω ζεστό νερό. Διατάξεις ασφάλειας διακόπτουν τη λειτουργία του πλυντηρίου.



ου αν ανοίξει η πόρτα του.

 Η πόρτα του πλυντηρίου δεν πρέπει να παραμένει ανοιχτή. Μπορεί να προκληθεί ατύχημα.

 Τοποθετείτε τα μαχαίρια και άλλα αιχμηρά αντικείμενα στο καλάθι για τα μαχαιροπίρουνα με την αιχμηρή πλευρά προς τα κάτω.

  Για μοντέλα με αυτόματο σύστημα ανοίγματος πόρτας, όταν έχει ενεργοποιηθεί η επιλογή Εξοικονόμησης ενέργειας, η πόρτα ανοίγει κατά την ολοκλήρωση ενός προγράμματος. Για την αποτροπή πρόκλησης ζημιάς στο πλυντήριο, μην επιχειρείτε να κλείσετε την πόρτα για ένα λεπτό αφού αυτή ανοίξει. Για αποτελεσματικό στέγνωμα, κρατήστε την πόρτα ανοιχτή για 30 λεπτά μετά την ολοκλήρωση ενός προγράμματος. Μην στέκεστε μπροστά από την πόρτα αφού ακουστεί το ηχητικό σήμα του αυτόματου ανοίγματος.



 Σε περίπτωση δυσλειτουργίας, η επισκευή θα πρέπει να εκτελείται μόνο από εξουσιοδοτημένη εταιρεία σέρβις, διαφορετικά μπορεί να ακυρωθεί η εγγύηση.

  Πριν από την εργασία επισκευής, το πλυντήριο θα πρέπει να αποσυνδέεται από την παροχή ρεύματος. Μην τραβάτε το καλώδιο για να αποσυνδέσετε το πλυντήριο. Κλείστε τη βρύση νερού.

 Η λειτουργία σε χαμηλή τάση προκαλεί πτώση απόδοσης.

 Για λόγους ασφάλειας, αποσυνδέετε το βύσμα αφού ολοκληρωθεί το πρόγραμμα.

 Για την αποφυγή ηλεκτροπληξίας, μην αποσυνδέετε το πλυντήριο με βρεγμένα χέρια.

  Τραβήξτε το βύσμα για αποσύνδεση του πλυντηρίου από την παροχή ρεύματος, ποτέ μην τραβάτε το καλώδιο.

2. ΕΓΚΑΤΑΣΤΑΣΗ

2.1. Τοποθέτηση πλυντηρίου

Κατά την τοποθέτηση του πλυντηρίου, διαλέξτε μια θέση από όπου μπορείτε να βάζετε και να βγάζετε εύκολα τα σκεύη. Μην βάζετε το πλυντήριο σε περιοχή όπου η θερμοκρασία περιβάλλοντος πέφτει κάτω από 0°C.

Διαβάστε όλες τις προειδοποιήσεις που βρίσκονται στη συσκευασία πριν αφαιρέσετε τη συσκευασία και τοποθετήσετε το πλυντήριο.

Τοποθετήστε το πλυντήριο κοντά σε βρύση και αποχέτευση νερού. Λάβετε υπόψη πως οι συνδέσεις δεν μπορούν να τροποποιηθούν αφού τοποθετηθεί το πλυντήριο.

Μην πιάνετε το πλυντήριο από την πόρτα ή από τον πίνακα ελέγχου.

Αφήστε επαρκή απόσταση γύρω από το πλυντήριο για να το μετακινήτε εύκολα κατά τον καθαρισμό του.

 Διασφαλίστε ότι οι εύκαμπτοι σωλήνες εισόδου και εξόδου νερού δεν συμπιέζονται και δεν παρεμποδίζονται, καθώς και ότι το πλυντήριο δεν στέκεται πάνω στο ηλεκτρικό καλώδιο κατά την τοποθέτηση.

Ρυθμίστε τα πόδια ώστε το πλυντήριο να είναι επίπεδο και οριζόντιο. Το πλυντήριο θα πρέπει να τοποθετηθεί σε επίπεδο δάπεδο, διαφορετικά δεν θα είναι σταθερό και η πόρτα του πλυντηρίου δεν θα κλείνει σωστά.

2.2. ΣΥΝΔΕΣΗ ΝΕΡΟΥ

Συστήνουμε να συνδέετε ένα φίλτρο στην εισαγωγή νερού για την αποτροπή πρόκλησης ζημιών στο πλυντήριο λόγω ρύπων (άμμου, σκουριάς, κ.τ.λ.) από την εσωτερική υδραυλική εγκατάσταση. Αυτό βοηθά επίσης στο να μη σχηματίζονται κιτρινίλες και αποθέσεις μετά την πλύση.

Προσέξτε την εκτύπωση στον εύκαμπτο σωλήνα εισαγωγής νερού!

Αν τα μοντέλα φέρουν την επισήμανση 25°, η θερμοκρασία νερού πρέπει να είναι το πολύ 25°C (κρύο νερό).

Για όλα τα άλλα μοντέλα:

Προτιμάται το κρύο νερό: μέγ. θερμοκρασία θερμού νερού 60°C.

2.3. ΕΥΚΑΜΠΤΟΣ ΣΩΛΗΝΑΣ ΕΙΣΑΓΩΓΗΣ ΝΕΡΟΥ





 **ΠΡΟΕΙΔΟΠΟΙΗΣΗ:** Χρησιμοποιείτε τον νέο εύκαμπτο σωλήνα εισαγωγής νερού που παρέχεται με το πλυντήριο, μην χρησιμοποιείτε εύκαμπτο σωλήνα από παλιό πλυντήριο.

 **ΠΡΟΕΙΔΟΠΟΙΗΣΗ:** Αφήστε νερό να τρέξει μέσα από τον νέο εύκαμπτο σωλήνα πριν τον συνδέσετε.

 **ΠΡΟΕΙΔΟΠΟΙΗΣΗ:** Συνδέστε τον εύκαμπτο σωλήνα απευθείας στη βρύση εισαγωγής νερού. Η πίεση παροχής της βρύσης θα πρέπει να είναι τουλάχιστον 0,03 ΜΡα και το πολύ 1 ΜΡα. Αν η πίεση υπερβαίνει το 1 ΜΡα, πρέπει να εγκατασταθεί ανακουφιστική βαλβίδα στο μήκος της σύνδεσης.

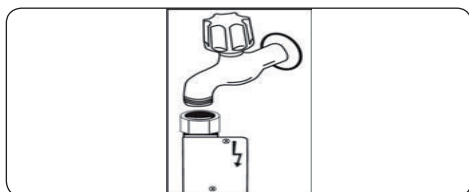
 **ΠΡΟΕΙΔΟΠΟΙΗΣΗ:** Αφού ολοκληρωθούν οι συνδέσεις, ανοίξτε πλήρως τη βρύση και ελέγξτε για διαρροές νερού. Πάντοτε να κλείνετε τη βρύση εισαγωγής νερού αφού ολοκληρωθεί ένα πρόγραμμα πλύσης.



 Σε μερικά μοντέλα διατίθεται στόμιο τύπου Aquastop. Μην του προκαλείτε ζημιά και αποφεύγετε να το τσακίζετε ή συστρέφετε.

2.4. ΕΥΚΑΜΠΤΟΣ ΣΩΛΗΝΑΣ ΑΠΟΧΕΤΕΥΣΗΣ

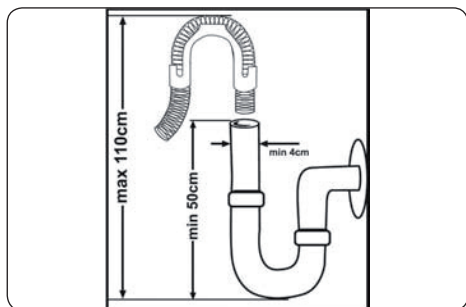

Συνδέστε τον εύκαμπτο σωλήνα αποχέτευσης απευθείας στην οπή της αποχέτευσης ή στο σιφόνι του νεροχύτη. Αυτή η σύνδεση θα πρέπει να έχει απόσταση τουλάχιστον 50 cm και το πολύ 110 cm από το δάπεδο όπου έχει τοποθετηθεί το πλυντήριο.

ΣΗΜΑΝΤΙΚΟ: Τα σκεύη δεν θα πλένονται καλά αν χρησιμοποιείται εύκαμπτος σωλήνας αποχέτευσης μήκους μεγαλύτερου από 4 m.

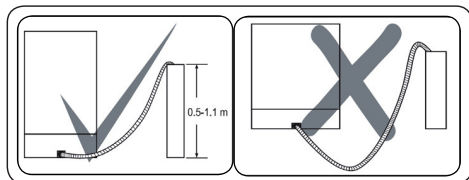

2.5. ΗΛΕΚΤΡΙΚΗ ΣΥΝΔΕΣΗ

ΠΡΟΕΙΔΟΠΟΙΗΣΗ: Το πλυντήριο έχει ρυθμιστεί για τάση 220-240 V. Αν η τάση της παροχής ρεύματος στο πλυντήριο είναι 110 V, συνδέστε έναν μετασχηματιστή 110/220 V και 3000 W στο μήκος της σύνδεσης.

Συνδέστε το προϊόν σε γειωμένη πρίζα που προστατεύεται από ασφάλεια σύμφωνα με τις τιμές που βρίσκονται στον πίνακα “Τεχνικές προδιαγραφές”.

Το γειωμένο βύσμα του πλυντηρίου πρέπει να συνδεθεί σε γειωμένη πρίζα που παρέχεται με ρεύμα κατάλληλης τάσης και έντασης.

Αν δεν υπάρχει εγκατάσταση γείωσης, θα πρέπει να πραγματοποιηθεί εγκατάσταση γείωσης από εξουσιοδοτημένο ηλεκτρολόγο. Σε περίπτωση χρήσης χωρίς εγκατάσταση γείωσης, δεν φέρουμε ευθύνη για οποιαδήποτε απώλεια χρήσης που μπορεί να προκύψει.

Στο βύσμα της συσκευής μπορεί να έχει ενσωματωθεί ασφάλεια 13 A ανάλογα με τη χώρα προορισμού. (Για παράδειγμα Η.Β., Σαουδική Αραβία)

3. ΤΕΧΝΙΚΕΣ ΠΡΟΔΙΑΓΡΑΦΕΣ

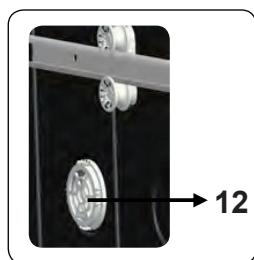
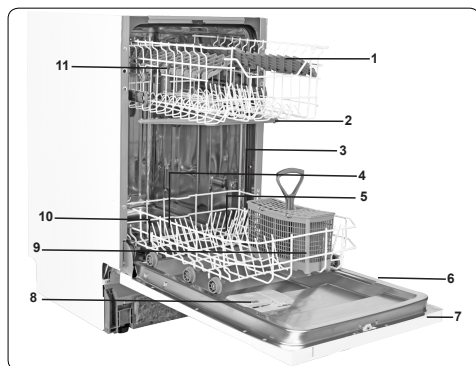

3.1. ΓΕΝΙΚΗ ΕΜΦΑΝΙΣΗ

1. Άνω καλάθι με σχάρες
2. Άνω βραχιόνας ψεκασμού
3. Κάτω καλάθι
4. Κάτω βραχιόνας ψεκασμού
5. Φίλτρα
6. Ονομαστική πινακίδα
7. Πίνακας Ελέγχου
8. Θήκη απορρυπαντικού και λαμπρυντικού
9. Καλάθι για μαχαιροπίρουνα
10. Θήκη άλατος
11. Συγκράτηση σκευών άνω καλαθιού
12. Μίνι μονάδα ενεργού στεγνώματος: Το σύστημα αυτό παρέχει καλύτερο στέγνωμα για τα σκεύη σας.

3.2. ΤΕΧΝΙΚΕΣ ΠΡΟΔΙΑΓΡΑΦΕΣ

Χωρητικότητα	10 σερβίτσια
Διαστάσεις	
Ύψος	820-870(mm)
Πλάτος	450(mm)
Βάθος	550(mm)
Καθαρό Βάρος	32 kg
Τάση / συχνότητα λειτουργίας	220-240 V 50 Hz
Συνολικό ρεύμα	10 (A)
Συνολική Ισχύς	1900 (W)
Πίεση παροχής νερού	Μέγιστη: 1 (Μρα) Ελάχιστη: 0,03 (Μρα)

ΑΝΑΚΥΚΛΩΣΗ

- Ορισμένα εξαρτήματα του πλυντηρίου και της συσκευασίας αποτελούνται από ανακυκλώσιμα υλικά.
- Τα πλαστικά επισημαίνονται με τις διεθνείς συντμήσεις: (>PE<, >PP<, κ.τ.λ.)
- Τα κομμάτια χαρτονιού είναι από ανακυκλωμένο χαρτί. Μπορούν να τοποθετηθούν σε κάδους χάρτινων απορριμμάτων για ανακύκλωση.
- Τα ακατάλληλα υλικά για τα οικιακά απόβλητα πρέπει να απορρίπτονται σε κέντρα ανακύκλωσης.
- Επικοινωνήστε με σχετικό κέντρο ανακύκλωσης για να λάβετε πληροφορίες σχετικά με την απόρριψη διαφόρων υλικών.

ΣΥΣΚΕΥΑΣΙΑ ΚΑΙ ΤΟ ΠΕΡΙΒΑΛΛΟΝ

- Τα υλικά συσκευασίας προστατεύουν το πλυντήριο από οποιαδήποτε ζημιά μπορεί να προκύψει κατά τη μεταφορά. Τα υλικά συσκευασίας είναι φιλικά προς το περιβάλλον καθώς είναι ανακυκλώσιμα. Η χρήση ανακυκλωμένων υλικών μειώνει την κατανάλωση πρώτων υλών και επομένως μειώνει την παραγωγή αποβλήτων.

Δήλωση συμμόρφωσης CE

Δηλώνουμε πως τα προϊόντα μας πληρούν τις ευρωπαϊκές Οδηγίες, Αποφάσεις και τους Κανονισμούς, καθώς και τις απαιτήσεις που παρατίθενται στα πρότυπα που αναφέρονται.

Απόρριψη του παλιού σας πλυντηρίου



Το σύμβολο αυτό που βρίσκεται στο προϊόν ή στη συσκευασία του σημαίνει πως το προϊόν δεν θα πρέπει να αντιμετωπίζεται ως οικιακό απόρριμμα. Αντίθετα, θα πρέπει να παραδίδεται στο αρμόδιο σημείο συλλογής για ανακύκλωση του ηλεκτρικού και ηλεκτρονικού εξοπλισμού. Διασφαλίζοντας τη σωστή απόρριψη του προϊόντος αυτού, συντελείτε στην πρόληψη αρνητικών συνεπειών για το περιβάλλον και την ατομική υγεία, οι οποίες θα μπορούσαν, κατά τα άλλα, να προκληθούν λόγω ακατάλληλου χειρισμού απόρριψης του προϊόντος αυτού. Για πιο λεπτομερείς πληροφορίες σχετικά με την ανακύκλωση αυτού του προϊόντος, επικοινωνήστε με την τοπική δημοτική υπηρεσία, την υπηρεσία απόρριψης οικιακών αποβλήτων, ή το κατάστημα από όπου προμηθευτήκατε το προϊόν.

4. ΠΡΙΝ ΑΠΟ ΤΗΝ ΠΡΩΤΗ ΧΡΗΣΗ ΤΗΣ ΣΥΣΚΕΥΗΣ

4.1. Προετοιμασία του πλυντηρίου για πρώτη χρήση

- Βεβαιωθείτε πως οι προδιαγραφές της ηλεκτρικής και υδραυλικής παροχής αντιστοιχούν στις τιμές που υποδεικνύονται στις οδηγίες εγκατάστασης της συσκευής.
- Αφαιρέστε όλα τα υλικά συσκευασίας από το εσωτερικό του πλυντηρίου.
- Ορίστε το επίπεδο αποσκλήρυνσης νερού.
- Γεμίστε τη θήκη λαμπρυντικού.

4.2 Χρήση άλατος (ΑΝ ΔΙΑΤΙΘΕΤΑΙ)

Για καλή λειτουργία πλυσίματος, το πλυντήριο πιάτων χρειάζεται μαλακό νερό, δηλ. νερό χαμηλής περιεκτικότητας σε άλατα ασβεστίου. Διαφορετικά, παραμένουν λευκές αποθέσεις στα σκεύη και στον εσωτερικό εξοπλισμό. Αυτό έχει αρνητική επίδραση στην απόδοση πλύσης, στεγνώματος και γυαλίσματος των σκευών. Όταν διέρχεται νερό από το σύστημα αποσκλήρυνσης, τα ιόντα που καθιστούν το νερό σκληρό αφαιρούνται από αυτό και έτσι επιτυγχάνεται η απαιτούμενη χαμηλή σκληρότητα νερού για το βέλτιστο πλύσιμο. Ανάλογα με τη σκληρότητα του εισερχόμενου νερού, τα ιόντα σκλήρυνσης του νερού συσσωρεύονται γρήγορα μέσα στο σύστημα αποσκλήρυνσης. Συνεπώς, το αποσκλήρυντικό σύστημα πρέπει να ανανεώνεται ώστε να λειτουργήσει εξίσου αποδοτικά και στην επόμενη πλύση. Για το λόγο αυτό, χρησιμοποιούνται άλατα αποσκλήρυνσης.

Το πλυντήριο μπορεί να χρησιμοποιηθεί μόνο με ειδικό άλας για πλυντήρια πιάτων για την αποσκλήρυνση του νερού. Μη χρησιμοποιείτε οποιαδήποτε άλατα τύπου μικρών κόκκων ή σκόνης που διαλύεται εύκολα. Η χρήση οποιοδήποτε άλλου τύπου άλατος μπορεί να προκαλέσει ζημιά στο πλυντήριο.

4.3 Γεμίστε το άλας (ΑΝ ΔΙΑΤΙΘΕΤΑΙ)

Για την προσθήκη αποσκλήρυντικού άλατος, ανοίξτε το καπάκι της θήκης άλατος γυρίζοντάς το αντίθετα από τους δείκτες του ρολογιού. (1) (2) Κατά την πρώτη χρήση, γεμίστε τη θήκη με 1 kg άλατος

και νερό (3) ώσπου σχεδόν να ξεχειλίζει. Χρησιμοποιώντας ένα χωνί (4), αν υπάρχει διαθέσιμο, θα διευκολυνθεί το γέμισμα. Τοποθετήστε ξανά το καπάκι και κλείστε το. Μετά από κάθε 20-30 κύκλους λειτουργίας, προσθέτετε άλας στο πλυντήριο ώσπου να γεμίσει (περ. 1 kg).

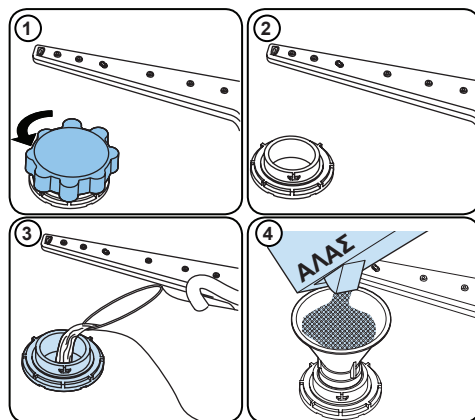

Προσθέστε νερό στη θήκη άλατος μόνο στην πρώτη χρήση.

Χρησιμοποιήστε αποσκλήρυντικό άλας που παράγεται ειδικά για χρήση σε πλυντήρια πιάτων.

Όταν αρχίζει η λειτουργία του πλυντηρίου, η θήκη άλατος γεμίζει με νερό, οπότε τοποθετήστε το αποσκλήρυντικό άλας πριν αρχίσετε τη λειτουργία του πλυντηρίου.

Αν το αποσκλήρυντικό άλας ξεχειλίζει και δεν ξεκινήσετε αμέσως τη λειτουργία του πλυντηρίου, εκτελέστε ένα σύντομο πρόγραμμα πλύσης για να προστατέψετε το πλυντήριο από διάβρωση.

4.4 Ταινία δοκιμής

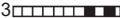
	Αφήστε νερό να τρέξει από τη βρύση (1 λεπ.)	Κρατήστε την ταινία μέσα στο νερό (1 δευτ)	Ανακινήστε την ταινία.	Περιμένετε (1 λεπ.)	Ορίστε το επίπεδο σκληρότητας του πλυντηρίου.
	 1 munite	 1 second		 1 munite	1  2  3  4  5  6 

ΣΗΜΕΙΩΣΗ: Το επίπεδο έχει οριστεί από προεπιλογή στο 3. Αν το νερό προέρχεται από πηγάδι, ή αν έχει επίπεδο σκληρότητας πάνω από 90 dF, συστήνουμε να χρησιμοποιείτε φίλτρο και διατάξεις φίλτρασης.

4.5 Πίνακας σκληρότητας νερού

Επίπεδο	Γερμανικοί βαθμοί dH	Γαλλικοί βαθμοί	Βρετανικοί βαθμοί dE	Ένδειξη
1	0-5	0-9	0-6	Η ένδειξη L1 εμφανίζεται στην οθόνη.
2	6-11	10-20	7-14	Η ένδειξη L2 εμφανίζεται στην οθόνη.
3	12-17	21-30	15-21	Η ένδειξη L3 εμφανίζεται στην οθόνη.
4	18-22	31-40	22-28	Η ένδειξη L4 εμφανίζεται στην οθόνη.
5	23-31	41-55	29-39	Η ένδειξη L5 εμφανίζεται στην οθόνη.
6	32-50	56-90	40-63	Η ένδειξη L6 εμφανίζεται στην οθόνη.

4.6 Σύστημα αποσκλήρυνσης νερού

Το πλυντήριο είναι εξοπλισμένο με αποσκλήρυνση νερού που μειώνει τη σκληρότητα στην κεντρική παροχή του νερού. Για να μάθετε το επίπεδο σκληρότητας του νερού της βρύσης, επικοινωνήστε με την εταιρεία ύδρευσης ή χρησιμοποιήστε μια ταινία δοκιμής (αν διατίθεται).

4.7 Ρύθμιση

- Ενεργοποιήστε το πλυντήριο πατώντας το κουμπί Ενεργοποίησης (On)/ Απενεργοποίησης (Off).
- Πατήστε το κουμπί προγράμματος για τουλάχιστον 3 δευτερόλεπτα αμέσως αφού ενεργοποιηθεί το πλυντήριο.
- Αφήστε το κουμπί προγράμματος όταν εμφανιστεί η ένδειξη “SL”. Μετά, προβάλλεται το επίπεδο της τελευταίας ρύθμισης.
- Πατήστε το κουμπί προγράμματος για να ορίσετε το επιθυμητό επίπεδο. Κάθε πάτημα του κουμπιού προγράμματος αυξάνει το επίπεδο. Όταν φτάσετε στο επίπεδο 6, το επόμενο πάτημα επαναφέρει το επίπεδο 1.
- Το επίπεδο σκληρότητας νερού που επιλέχθηκε την τελευταία φορά αποθηκεύεται στη μνήμη απενεργοποιώντας το πλυντήριο με το κουμπί Ενεργοποίησης (On)/

Απενεργοποίησης(Off).

4.8. Χρήση απορρυπαντικού

Χρησιμοποιείτε μόνο απορρυπαντικά που έχουν σχεδιαστεί συγκεκριμένα για οικιακά πλυντήρια πιάτων. Φυλάτε τα απορρυπαντικά σε δροσερό, ξηρό μέρος, μακριά από παιδιά.

Προσθέτετε το σωστό απορρυπαντικό για το επιλεγμένο πρόγραμμα ώστε να διασφαλίζετε την καλύτερη απόδοση. Η ποσότητα απορρυπαντικού που χρειάζεται εξαρτάται από τον κύκλο λειτουργίας, το μέγεθος του φορτίου και το επίπεδο ρυπαρότητας των σκευών.

Μην παραγεμίζετε τη θήκη απορρυπαντικού: διαφορετικά μπορεί να παρατηρήσετε λευκές λωρίδες ή γαλαζωπές επιστρώσεις στα ποτήρια και τα σκεύη σας, ή μπορεί να προκληθεί διάβρωση στα ποτήρια. Η συνεχιζόμενη χρήση υπερβολικής ποσότητας απορρυπαντικού μπορεί να προκαλέσει βλάβη στο πλυντήριο.

Η χρήση λίγου απορρυπαντικού μπορεί να έχει ως αποτέλεσμα τον ανεπαρκή καθαρισμό. Επίσης μπορεί να παρατηρήσετε λευκές λωρίδες σε σκληρό νερό.

Ανατρέξτε στις οδηγίες κατασκευαστή του απορρυπαντικού για περισσότερες πληροφορίες.

4.9 Πλήρωση με απορρυπαντικό

Ωθήστε το μάνταλο για να ανοίξετε τη θήκη και να βάλετε το απορρυπαντικό.

Κλείστε το καπάκι και πιέστε το ώσπου να ασφαλίσει στη θέση του. Η θήκη θα πρέπει να αναπληρώνεται ακριβώς πριν την έναρξη κάθε προγράμματος. Αν τα σκεύη είναι πολύ βρόμικα, βάλτε επιπρόσθετο απορρυπαντικό στον θάλαμο απορρυπαντικού πρόπλυσης.

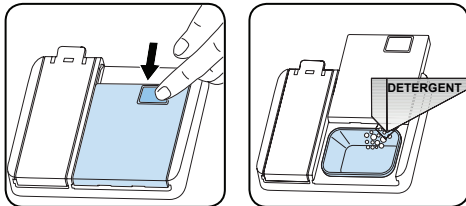

4.10 Χρήση συνδυαστικών απορρυπαντικών

Αυτά τα προϊόντα θα πρέπει να χρησιμοποιούνται σύμφωνα με τις οδηγίες

του κατασκευαστή.

Ποτέ μη χρησιμοποιείτε συνδυαστικά απορρυπαντικά στο εσωτερικό του πλυντηρίου ή στο καλάθι με τα μαχαιροπήρουνα.

Τα συνδυαστικά απορρυπαντικά δεν περιέχουν μόνο το απορρυπαντικό, αλλά και λαμπρυντικό, ουσίες υποκατάστασης αποσκληρυντικού άλατος και επιπρόσθετα συστατικά ανάλογα με τον συνδυασμό.

Συστήνουμε να μη χρησιμοποιείτε συνδυαστικά απορρυπαντικά σε σύντομα προγράμματα. Αντ' αυτού χρησιμοποιείτε απορρυπαντικά σε σκόνη. Αν αντιμετωπίσετε προβλήματα κατά τη χρήση συνδυαστικών απορρυπαντικών, επικοινωνήστε με τον κατασκευαστή του απορρυπαντικού.

Όταν σταματήσετε τη χρήση συνδυαστικών απορρυπαντικών, βεβαιωθείτε πως οι ρυθμίσεις σκληρότητας νερού και λαμπρυντικού έχουν οριστεί στο σωστό επίπεδο.

4.11 Χρήση λαμπρυντικού

Το λαμπρυντικό βοηθά στο στέγνωμα των σκευών χωρίς να μένουν λωρίδες και λεκέδες. Το λαμπρυντικό είναι απαραίτητα για εργαλεία χωρίς λεκέδες και για διαυγή ποτήρια. Το λαμπρυντικό απελευθερώνεται αυτόματα κατά τη διάρκεια της θερμής φάσης ξεβγάλματος. Αν η ρύθμιση δόσης λαμπρυντικού έχει οριστεί πολύ χαμηλά, παραμένουν λευκοί λεκέδες στα σκεύη και αυτά δεν στεγνώνουν και δεν βγαίνουν καθαρά.

Αν η ρύθμιση δόσης λαμπρυντικού έχει οριστεί πολύ ψηλά, μπορεί να παρατηρήτε μπλε επιστρώσεις στα ποτήρια και τα σκεύη.

4.12 Πλήρωση με λαμπρυντικό και ρύθμιση

Για να γεμίσετε τη θήκη λαμπρυντικού, ανοίξτε το καπάκι της θήκης λαμπρυντικού. Γεμίστε τη θήκη με λαμπρυντικό ως το επίπεδο MAX και στη συνέχεια κλείστε το καπάκι. Προσέχετε να μην παραγεμίσετε τη θήκη λαμπρυντικού και σκουπίστε τυχόν πιτσιλιές.

Προκειμένου να αλλάξετε το επίπεδο λαμπρυντικού, ακολουθήστε τα παρακάτω βήματα πριν ενεργοποιήσετε το πλυντήριο:

- Πατήστε το κουμπί προγράμματος και κρατήστε το πατημένο.
- Ενεργοποιήστε το πλυντήριο.
- Κρατήστε πατημένο το κουμπί προγράμματος ώσπου να σβήσει η ένδειξη "rA" από την οθόνη. Η ρύθμιση λαμπρυντικού ακολουθεί μετά τη ρύθμιση σκληρότητας νερού.
- Το πλυντήριο εμφανίζει την τελευταία ρύθμιση.
- Ορίστε το επίπεδο πατώντας το κουμπί προγράμματος.
- Απενεργοποιήστε το πλυντήριο για αποθήκευση της ρύθμισης.
- Η εργοστασιακή ρύθμιση είναι "4".

Αν τα σκεύη δεν στεγνώνουν καλά ή παρουσιάζουν στίγματα, αυξήστε το επίπεδο. Αν σχηματίζονται μπλε λεκέδες στα σκεύη σας, μειώστε το επίπεδο.

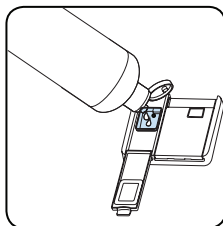
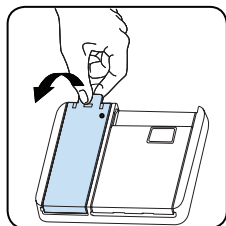

Επίπεδο	Δόση λαμπρυντικού	Ένδειξη
1	Δεν χορηγείται λαμπρυντικό	Εμφανίζεται η ένδειξη r1 στην οθόνη.
2	Χορηγείται 1 δόση	Εμφανίζεται η ένδειξη r2 στην οθόνη.
3	Χορηγούνται 2 δόσεις	Εμφανίζεται η ένδειξη r3 στην οθόνη.
4	Χορηγούνται 3 δόσεις	Εμφανίζεται η ένδειξη r4 στην οθόνη.
5	Χορηγούνται 4 δόσεις	Εμφανίζεται η ένδειξη r5 στην οθόνη.

5. ΤΟΠΟΘΕΤΗΣΗ ΤΩΝ ΣΚΕΥΩΝ ΣΤΟ ΠΛΥΝΤΗΡΙΟ ΠΙΑΤΩΝ

Για να έχετε τα καλύτερα αποτελέσματα, τηρείτε τις παρακάτω οδηγίες φόρτωσης.

Αν φορτώνετε το οικιακό πλυντήριο πιάτων έως τη χωρητικότητα που υποδεικνύεται από τον κατασκευαστή θα επιτύχετε εξοικονόμηση ενέργειας και νερού.

Το χειροκίνητο αρχικό πλύσιμο των σκευών φαγητού επιφέρει αυξημένες καταναλώσεις νερού και ενέργειας και δεν συνιστάται.

Μπορείτε να τοποθετείτε φλιτζάνια, ποτήρια, κολονάτα ποτήρια, μικρά πιάτα, μπολ κλπ. στο πάνω καλάθι. Μη στηρίζετε τα ψηλά ποτήρια το ένα πάνω στο άλλο, αλλιώς δεν θα μπορέσουν να ισορροπήσουν και μπορεί να προκληθεί ζημιά.

Όταν τοποθετείτε κολονάτα ποτήρια και κύπελλα, γέρνετέ τα ώστε να ακουμπούν στις άκρες του καλαθιού ή στο ράφι, αντί να τα στηρίζετε σε άλλα σκεύη.

Τοποθετείτε όλα τα είδη σχήματος δοχείου όπως φλιτζάνια, ποτήρια και κατασρόλες μέσα στο πλυντήριο πιάτων με το άνοιγμα στραμμένο προς τα κάτω, διαφορετικά μπορεί να συλληχθεί νερό στα είδη αυτά.

Αν το πλυντήριο διαθέτει καλάθι για μαχαιροπίρουνα, συνιστάται να το χρησιμοποιείτε για να έχετε τα καλύτερα αποτελέσματα. Τοποθετείτε όλα τα μεγάλα είδη (κατασρόλες, τηγάνια, καπάκια, μπολ κλπ.) και τα πολύ λερωμένα είδη στο κάτω ράφι.

Δεν πρέπει να τοποθετείτε πιάτα και μαχαιροπίρουνα το ένα πάνω στο άλλο.



ΠΡΟΕΙΔΟΠΟΙΗΣΗ: Προσέχετε να μην εμποδίζεται η περιστροφή των βραχιόνων ψεκασμού.



ΠΡΟΕΙΔΟΠΟΙΗΣΗ: Βεβαιωθείτε μετά τη φόρτωση των σκευών ότι δεν εμποδίζεται το άνοιγμα του διανομέα απορρυπαντικού.

5.1. Υποδείξεις

Αφαιρείτε όλα τα μεγάλα κατάλοιπα από τα σκεύη, πριν τοποθετήσετε τα σκεύη μέσα στο πλυντήριο. Ξεκινάτε τη λειτουργία του πλυντηρίου με πλήρες φορτίο.



Μην υπερφορτώνετε τα συρτάρια και μην τοποθετείτε τα σκεύη σε λάθος καλάθι.



ΠΡΟΕΙΔΟΠΟΙΗΣΗ: Για να αποφύγετε ενδεχόμενους τραυματισμούς, πάντα να τοποθετείτε τα μαχαίρια με μεγάλου μήκους λαβές και τα αιχμηρά είδη με τα αιχμηρά τους άκρα να δείχνουν προς τα κάτω ή σε οριζόντια θέση πάνω στα καλάθια.

Πάνω καλάθι

Ρύθμιση ύψους

Γυρίστε τα κλιπ τερματισμού ράγας, στο άκρο της κάθε ράγας, προς τις πλευρές για να τα ανοίξετε (όπως φαίνεται στην παρακάτω εικόνα), στη συνέχεια τραβήξτε προς τα έξω και αφαιρέστε το καλάθι. Αλλάξτε τη θέση των τροχών, στη συνέχεια τοποθετήστε ξανά το καλάθι στις ράγες, εξασφαλίζοντας ότι κλείσατε τα κλιπ τερματισμού ράγας. Όταν το πάνω καλάθι βρίσκεται στην υψηλότερη θέση, τα μεγάλα είδη όπως τηγάνια μπορούν να τοποθετούνται στο κάτω καλάθι.

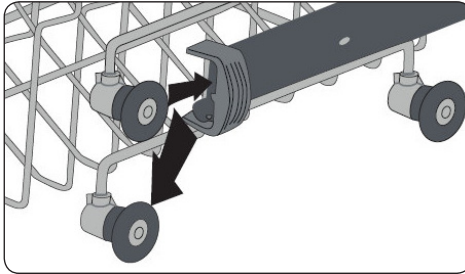
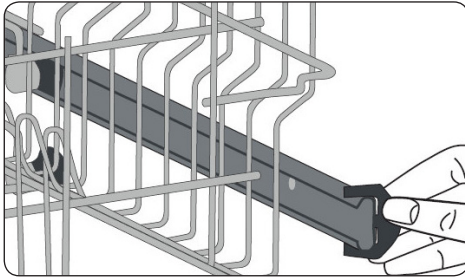

Σχάρα σκευών

Οι σχάρες πάνω καλαθιού μπορούν να είναι είτε ανοικτές, **α**, είτε κλειστές, **β**. Τοποθετήστε φλιτζάνια και μεγάλα εργαλεία (οριζοντίως) στις σχάρες για να πλυθούν.

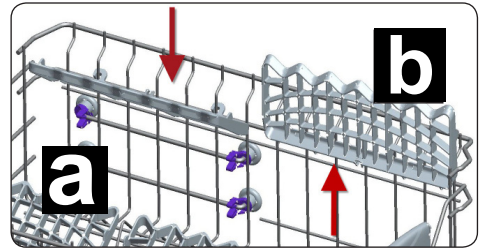

5.2. Εναλλακτικά γεμίσματα του καλαθιού Κάτω καλάθι

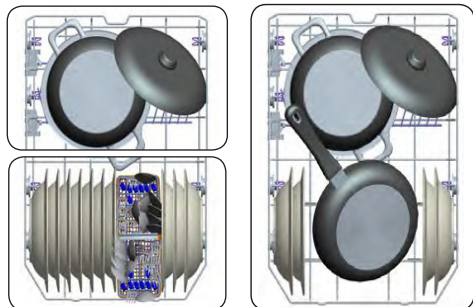

Πάνω καλάθι

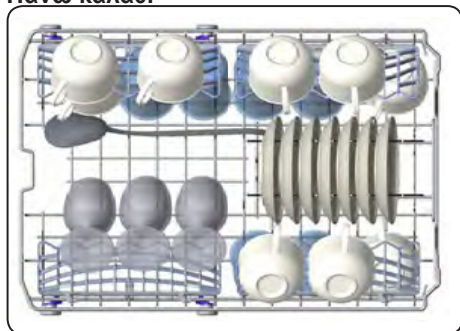

Εσφαλμένα γεμίσματα

Ένα εσφαλμένο γέμισμα μπορεί να οδηγήσει σε ανεπαρκές σε κακό πλύσιμο και απόδοση στεγνώματος. Ακολουθείτε τις συστάσεις του κατασκευαστή για αποδοτικό αποτέλεσμα.

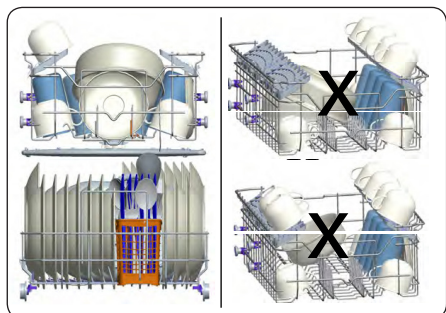

Σημαντική σημείωση για Εργαστήρια Δοκιμών

Για λεπτομερείς πληροφορίες που απαιτούνται για δοκιμές κατά τους κανονισμούς EN και ηλεκτρονικό αντίγραφο του εγχειριδίου, στείλτε το όνομα μοντέλου και τον αριθμό σειράς στην ακόλουθη διεύθυνση:

“dishwasher@standardtest.info”.

6. ΠΙΝΑΚΑΣ ΠΡΟΓΡΑΜΜΑΤΩΝ

Όνομα προγράμματος:	P1	P2	P3	P4	P5	P6
Τύπος Αερίματος:	Συνοστίαται για ξήθαιμα τριτών που σκοπεύετε να πλύνετε αργότερα	Κατάλληλο για ελαφρά αερωμένα πιάτα και σύντομο πλύσιμο.	Τυποποιημένο πρόγραμμα για κανονικά αερωμένα σκεύη καθημερινής χρήσης με μειωμένες καταναλώσεις ενέργειας και νερού.	Κατάλληλο για κανονικά αερωμένα καθημερινά σκεύη με συντομότερο πρόγραμμα.	Κατάλληλο για πολύ αερωμένα πιάτα αερωμένα σκεύη.	Κατάλληλο για πολύ αερωμένα σκεύη που χρειάζονται πλύσιμο αούθληνης υγιεινής
Βαθμός Αερίματος:	Ελαφρύ	Ελαφρύ	Μέγριο	Μέγριο	Έντονο	Έντονο
"Ποσότητα απορρυπαντικού": A: 25 cm ³ B: 15 cm ³ "	-	A	A	A	A	A
Διάρκεια Προγράμματος (ώρες:λεπτά):	00:15	00:30	03:18	00:50	01:57	02:04
Κατανάλωση πευματος (kWh/κύκλο) :	0.020	0.740	0.755	1.100	1.700	1.900
Κατανάλωση νερού (λίτρα/ κύκλο)	3.8	10.2	11.0	11.2	17.8	15.1
						16.0

- Η διάρκεια του προγράμματος μπορεί να διαφέρει στην πράξη ανάλογα με την ποσότητα των σκευών, τη θερμοκρασία του νερού, τη θερμοκρασία περιβάλλοντος και τις επιλεγμένες πρόσθετες λειτουργίες.
- Οι τιμές που αναφέρονται για προγράμματα εκτός του Eco είναι μόνο ενδεικτικές.
- Αν το μοντέλο σας διαθέτει αισθητήρα θολότητας, έχει Αυτόματο πρόγραμμα αντί για Εντατικό πρόγραμμα.
- Το πρόγραμμα Eco είναι κατάλληλο για το πλύσιμο κανονικά λερωμένων σκευών φαγητού, και για τη χρήση αυτή είναι το πιο αποδοτικό πρόγραμμα από την άποψη της συνδυασμένης κατανάλωσης ενέργειας και νερού, και χρησιμοποιείται για συμμόρφωση με τη νομοθεσία της ΕΕ περί οικολογικού σχεδιασμού.
- Το πλύσιμο σκευών φαγητού σε οικιακό πλυντήριο πιάτων συνήθως καταναλώνει λιγότερη ενέργεια και νερό στη φάση χρήσης σε σχέση με το πλύσιμο στο χέρι όταν το οικιακό πλυντήριο πιάτων χρησιμοποιείται σύμφωνα με τις οδηγίες του κατασκευαστή.
- Χρησιμοποιείτε απορρυπαντικό σε σκόνη μόνο στα σύντομα προγράμματα.
- Τα σύντομα προγράμματα δεν περιλαμβάνουν στέγνωμα.
- Για να υποβοηθήσετε το στέγνωμα, συνιστούμε να ανοίγετε ελαφρά την πόρτα της συσκευής μετά την ολοκλήρωση του κύκλου.
- Διαβάζοντας τον κωδικό QR στην ενεργειακή ετικέτα μπορείτε να αποκτήσετε πρόσβαση στη βάση δεδομένων του προϊόντος όπου είναι αποθηκευμένες οι πληροφορίες για το μοντέλο.



ΣΗΜΕΙΩΣΗ: Σύμφωνα με τους Κανονισμούς 1016/2010 και 1059/2010, οι τιμές κατανάλωσης ενέργειας του προγράμματος Eco μπορεί να διαφέρουν. Αυτός ο πίνακας συμμορφώνεται με τους κανονισμούς 2019/2022 και 2017/2022.

7. Ο ΠΙΝΑΚΑΣ ΕΛΕΓΧΟΥ

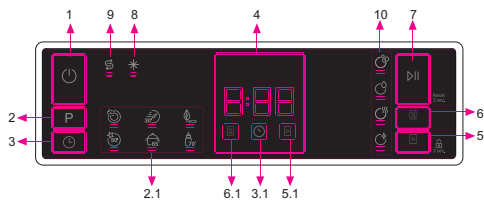

1. Κουμπι Ένεργοποίησης(On)/Απενεργοποίησης(Off)
2. Κουμπι επιλογής προγράμματος
- 2.1. Ενδείξεις προγράμματος
3. Κουμπι καθυστέρησης
- 3.1. Ένδειξη καθυστέρησης
4. Ένδειξη υπόλοιπου χρόνου
5. Κουμπι ταμπλέτας
- 5.1. Ένδειξη ταμπλέτας
6. Κουμπι Μισού γεμίσματος
- 6.1. Ένδειξη μισού γεμίσματος
7. Κουμπι Έναρξης/Παύσης
8. Ένδειξη λαμπρυντικού
9. Ένδειξη αποσκληρυντικού άλατος
10. Ενδείξεις σταδίων πλύσης
 - α- Ένδειξη σταδίου πλύσης
 - β- Ένδειξη σταδίου ξεβγάλματος
 - γ- Ένδειξη σταδίου στεγνώματος
 - δ- Ένδειξη σταδίου ολοκλήρωσης

1. Κουμπι Ένεργοποίησης(On)/Απενεργοποίησης(Off)

Ένεργοποιήστε το πλυντήριο πατώντας το κουμπι Ένεργοποίηση(On)/Απενεργοποίηση(Off).

2. Κουμπι επιλογής προγράμματος

Επιλέξτε νέο πρόγραμμα πατώντας το κουμπι επιλογής προγράμματος. Ανάβει η ένδειξη του επιλεγμένου προγράμματος (2.1). Για τις λεπτομέρειες του προγράμματος, ανατρέξτε στην ενότητα Πίνακας Προγραμμάτων.

3. Κουμπι καθυστέρησης

Μπορείτε να καθυστερήσετε την ώρα έναρξης του προγράμματος για 1-2...24 ώρες πατώντας το κουμπι καθυστέρησης πριν ξεκινήσει το πρόγραμμα. Για να ενεργοποιήσετε τον νέο χρόνο καθυστέρησης, πατήστε το κουμπι Έναρξης/Παύσης (7). Ανάβει η ένδειξη καθυστέρησης (3.1). Αν θέλετε να αλλάξετε τον χρόνο καθυστέρησης, πρώτα πατήστε το κουμπι Έναρξης/Παύσης (7) και στη συνέχεια το κουμπι Καθυστέρησης για να επιλέξετε τον νέο χρόνο καθυστέρησης. Για να ενεργοποιήσετε τον νέο χρόνο καθυστέρησης, πατήστε το κουμπι Έναρξης/Παύσης (7) ξανά. Για ακύρωση της καθυστέρησης, πρέπει να επιλέξετε 0 ώρες πατώντας το κουμπι καθυστέρησης. Αν απενεργοποιήσετε το πλυντήριο αφού επιλέ-

ξετε και ενεργοποιήσετε τον χρόνο καθυστέρησης, αυτός ακυρώνεται.

4. Ένδειξη υπόλοιπου χρόνου

Η πρόοδος του προγράμματος μπορεί να παρακολουθείται μέσω των ενδείξεων πλύσης, ξεπλύματος, στεγνώματος και ολοκλήρωσης (10) και της ένδειξης υπολειπόμενου χρόνου.

5. Κουμπι ταμπλέτας

Πατήστε το κουμπι ταμπλέτας για ενεργοποίηση της ρύθμισης ταμπλέτας όταν χρησιμοποιείται συνδυαστικό απορρυπαντικό που περιέχει αποσκληρυντικό άλας και λαμπρυντικό. Ανάβει η ένδειξη ταμπλέτας (5.1).

6. Κουμπι Μισού γεμίσματος

Χάρη στη λειτουργία μισού γεμίσματος του πλυντηρίου, μπορείτε να συντομεύσετε τις διάρκειες των προγραμμάτων που έχετε επιλέξει και να μειώσετε την κατανάλωση ενέργειας και νερού χρησιμοποιώντας ηλεκτρισμό και νερό για μισό γέμισμα.

Ανάβει η ένδειξη μισού γεμίσματος (6.1).

7. Κουμπι Έναρξης/Παύσης

Πατήστε το κουμπι Έναρξης/Παύσης για έναρξη του επιλεγμένου προγράμματος. Η λυχνία led πλύσης ανάβει και η ένδειξη υπολειπόμενου χρόνου εμφανίζει τη διάρκεια του προγράμματος. Επίσης δείχνει τον υπολειπόμενο χρόνο κατά τη διάρκεια της προόδου του προγράμματος. Αν ανοίξετε την πόρτα του πλυντηρίου κατά τη διάρκεια εκτέλεσης ενός προγράμματος, επέρχεται παύση του προγράμματος και αναβοσβήνει η σχετική ένδειξη σταδίου πλύσης.

8. Ένδειξη λαμπρυντικού

Όταν δεν επαρκεί το λαμπρυντικό, ανάβει η προειδοποιητική ένδειξη απουσίας λαμπρυντικού και θα πρέπει να γεμίσετε τον θάλαμο λαμπρυντικού.

9. Ένδειξη αποσκληρυντικού άλατος

Όταν δεν επαρκεί το αποσκληρυντικό άλας, ανάβει η προειδοποιητική ένδειξη απουσίας άλατος και θα πρέπει να γεμίσετε τον θάλαμο αποσκληρυντικού άλατος.

10. Ενδείξεις σταδίων πλύσης

Μπορείτε να παρακολουθήσετε τη ροή του προγράμματος με τις ενδείξεις σταδίων πλύσης στον πίνακα ελέγχου. Ενώ έχει ανάψει η ένδειξη στεγνώματος, το πλυντήριο παραμένει αθόρυβο για περίπου 15-50 λεπτά, ανάλογα με την πρόοδο του προγράμματος που έχετε επιλέξει.

- Πλύση
- Ξέπλυμα
- Στέγνωμα
- Ολοκλήρωση

ΣΗΜΕΙΩΣΗ: Το παιδικό κλειδωμα ενεργοποιείται/απενεργοποιείται πατώντας το κουμπί ταμπλέτας (5) για περίπου 3 δευτερόλεπτα. Όταν ενεργοποιηθεί, αναβοσβήνουν όλες οι λυχνίες και εμφανίζεται το σύμβολο "CL" στην Ένδειξη υπολειπόμενου χρόνου (4) μία φορά. Όταν απενεργοποιηθεί, όλες οι λυχνίες led και η ένδειξη "CL" αναβοσβήνουν δύο φορές.

ΣΗΜΕΙΩΣΗ: Για αποθήκευση οποιουδήποτε προγράμματος ως αγαπημένο πρόγραμμα, πατήστε τα κουμπιά προγράμματος (2) και καθυστέρησης (3) ταυτόχρονα. Για να επιλέξετε αγαπημένο πρόγραμμα, πατήστε το κουμπί προγράμματος (2) για 3 δευτερόλεπτα.

ΣΗΜΕΙΩΣΗ: Αν χρησιμοποιήθηκε μια έξτρα ρύθμιση στο πιο πρόσφατο πρόγραμμα πλύσης, η ρύθμιση αυτή παραμένει ενεργή στο πρόγραμμα που επιλέχθηκε εκ νέου, ώσπου να απενεργοποιηθεί το πλυντήριο. Για να ακυρώσετε αυτή τη ρύθμιση στο πρόγραμμα που επιλέχθηκε εκ νέου, πατήστε το κουμπί της σχετικής ρύθμισης.

7.1. Αλλαγή προγράμματος

Αν θέλετε να αλλάξετε πρόγραμμα ενώ βρίσκεται σε εξέλιξη ένα πρόγραμμα.

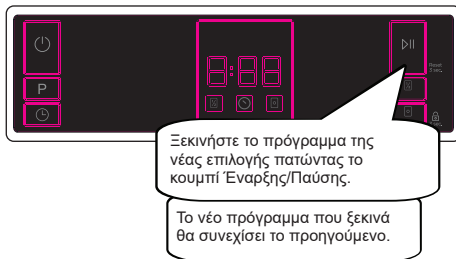
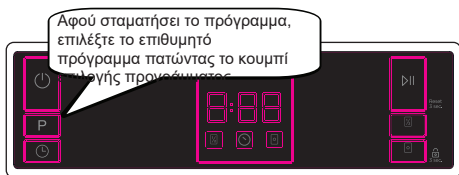

7.2. Ακύρωση προγράμματος

Αν θέλετε να ακυρώσετε ένα πρόγραμμα ενώ εκτελείται.

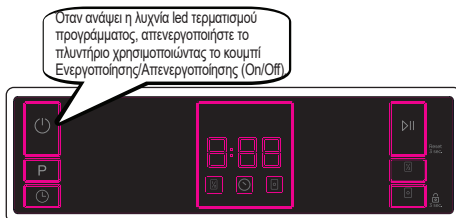
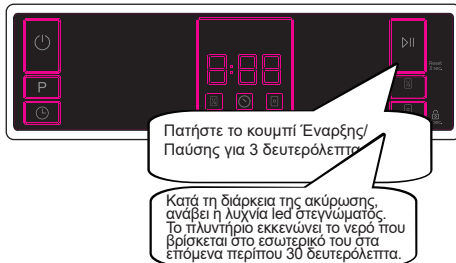

7.3. Απενεργοποίηση του πλυντηρίου

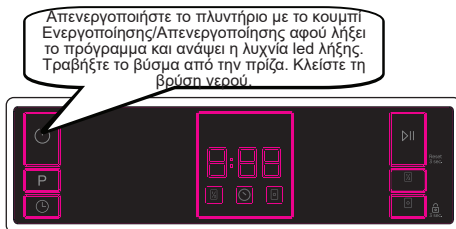

ΣΗΜΕΙΩΣΗ: Μην ανοίγετε την πόρτα πριν από τον τερματισμό του προγράμματος.

ΣΗΜΕΙΩΣΗ: Στο τέλος του προγράμματος πλύσης, μπορείτε να αφήσετε την πόρτα του πλυντηρίου μισάνοικτη για επιτάχυνση του στε-

γνώματος.

 **ΣΗΜΕΙΩΣΗ:** Αν ανοίξει η πόρτα του πλυντηρίου ή συμβεί διακοπή ρεύματος κατά τη διάρκεια του πλυσίματος, το πρόγραμμα θα συνεχιστεί όταν κλείσει η πόρτα ή αποκατασταθεί το ρεύμα.

Έλεγχος ήχου ειδοποίησης (Ανάλογα με το μοντέλο)

Για να αλλάξετε την ένταση ήχου του ηχητικού σήματος, ακολουθήστε τα παρακάτω βήματα:

1. Ανοίξτε την πόρτα και πατήστε τα κουμπιά μισού γεμίσματος (6) και ταμπλέτας (5) ταυτόχρονα για 3 δευτερόλεπτα.
2. Όταν αναγνωρίζεται η ρύθμιση ήχου, ακούγεται ένας διαρκής ήχος και το πλυντήριο εμφανίζει το επίπεδο της τελευταίας ρύθμισης, από "S0" ως "S3".
3. Για μείωση της έντασης ήχου πατήστε το κουμπί ταμπλέτας (5). Για αύξηση της έντασης ήχου, πατήστε το κουμπί μισού γεμίσματος (6).
4. Για αποθήκευση της επιλεγμένης έντασης ήχου, απενεργοποιήστε το πλυντήριο.

Η ένταση "S0" σημαίνει πως απενεργοποιούνται όλα τα ηχητικά σήματα. Η εργοστασιακή ρύθμιση είναι "S3".

Λειτουργία εξοικονόμησης ενέργειας

Για ενεργοποίηση ή απενεργοποίηση της λειτουργίας εξοικονόμησης ενέργειας, ακολουθήστε τα παρακάτω βήματα:

1. Ανοίξτε την πόρτα και πατήστε τα κουμπιά προγράμματος (2) και Μισού γεμίσματος (6) ταυτόχρονα για 3 δευτερόλεπτα.
2. Μετά από 3 δευτερόλεπτα, το πλυντήριο εμφανίζει την τελευταία ρύθμιση, "IL1" ή "IL0".
3. Όταν ενεργοποιηθεί η λειτουργία εξοικονόμησης ενέργειας, εμφανίζεται η ένδειξη "IL1". Σε αυτή τη λειτουργία, απενεργοποιείται ο εσωτερικός φωτισμός (αν διατίθεται) 2 λεπτά αφού ανοίξει η πόρτα και το πλυντήριο απενεργοποιείται αυτόματα 15 λεπτά μετά από οποιαδήποτε παρέμβαση για εξοικονόμηση ενέργειας.
4. Όταν απενεργοποιηθεί η λειτουργία εξοικονόμησης ενέργειας, εμφανίζεται η ένδειξη "IL0". Αν δεν είναι ενεργός η λειτουργία εξοικονόμησης ενέργειας, ο εσωτερικός φωτισμός παραμένει αναμμένος για όσο διάστημα η πόρτα είναι ανοιχτή και το πλυντήριο παραμένει ενεργοποιημένο εκτός αν απενεργοποιηθεί από τον χρήστη.
5. Για αποθήκευση της επιλεγμένης ρύθμισης, απενεργοποιήστε το πλυντήριο.

Στην εργοστασιακή ρύθμιση, η λειτουργία εξοικονόμησης ενέργειας είναι ενεργός.

8. ΚΑΘΑΡΙΣΜΟΣ ΚΑΙ ΣΥΝΤΗΡΗΣΗ

Ο καθαρισμός του πλυντηρίου πιάτων σας παίζει σημαντικό ρόλο στη διατήρηση της διάρκειας ζωής της συσκευής. Βεβαιωθείτε ότι η ρύθμιση αποσκληρυνσης του νερού (αν διατίθεται) έχει γίνει σωστά και χρησιμοποιείται η σωστή ποσότητα απορρυπαντικού, για αποτροπή συσσώρευσης αλάτων ασβεστίου. Συμπληρώνετε αποσκληρυντικό αλάτι στο διαμέρισμα αποσκληρυντικού όταν ανάψει η λυχνία του αισθητήρα αποσκληρυντικού.

Με την πάροδο του χρόνου μπορεί να συσσωρευτούν λάδια και άλατα ασβεστίου στο πλυντήριο πιάτων σας. Αν συμβεί αυτό:

- Γεμίστε το διαμέρισμα απορρυπαντικού αλλά μην τοποθετήσετε σκεύη για πλύσιμο. Επιλέξτε ένα πρόγραμμα υψηλής θερμοκρασίας και εκτελέστε έναν κύκλο λειτουργίας του πλυντηρίου χωρίς σκεύη. Αν με αυτόν τον τρόπο δεν καθαρίσει ικανοποιητικά το πλυντήριο πιάτων, χρησιμοποιήστε ένα ειδικό καθαριστικό που έχει σχεδιαστεί για χρήση με πλυντήρια πιάτων.
- Για να επεκτείνετε τη διάρκεια ζωής του πλυντηρίου πιάτων, καθαρίζετε τη συσκευή σε μηνιαία βάση.
- Σκουπίζετε τις στεγανοποιήσεις της πόρτας τακτικά με ένα ελαφρά υγρό πανί για να αφαιρέτε τυχόν συσσωρευμένα κατάλοιπα ή ξένα αντικείμενα.

8.1. Φίλτρα

Καθαρίζετε τα φίλτρα και τους βραχίονες ψεκασμού τουλάχιστον μία φορά την εβδομάδα. Αν έχουν παραμείνει κατάλοιπα φαγητού ή ξένα αντικείμενα στο προφίλτρο και στο τελικό φίλτρο, αφαιρέστε τα φίλτρα και καθαρίστε τα καλά με νερό.

- α) Μικροφίλτρο β) Προφίλτρο
γ) Μεταλλικό φίλτρο

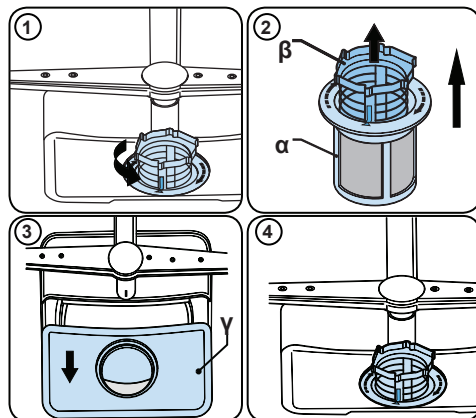

Για να αφαιρέσετε και να καθαρίσετε τον συνδυασμό φίλτρων, περιστρέψτε τον δεξιόστροφα και αφαιρέστε τον ανυψώνοντάς τον (1). Τραβήξτε το προφίλτρο έξω από το μικροφίλτρο (2). Κατόπιν τραβήξτε και αφαιρέστε το μεταλλικό φίλτρο (3). Ξεπλύνετε το φίλτρο με άφθονο νερό έως ότου καθαρίσει τελείως από τα κατάλοιπα. Συναρμολογήστε πάλι τα φίλτρα. Επανατοποθετήστε το ένθετο φίλτρου και περιστρέψτε το δεξιόστροφα (4).

- Ποτέ μη χρησιμοποιήσετε το πλυντήριο πιάτων σας χωρίς οποιοδήποτε φίλτρο.
- Η λανθασμένη τοποθέτηση του φίλτρου θα μειώσει την απόδοση πλυσίματος.
- Τα καθαρά φίλτρα είναι απαραίτητη προϋπόθεση για τη σωστή λειτουργία της συσκευής.

8.2. Βραχίονες ψεκασμού

Βεβαιωθείτε ότι οι οπές ψεκασμού δεν είναι φραγμένες και δεν έχουν κολλήσει στους βραχίονες ψεκασμού κατάλοιπα φαγητών ή ξένα αντικείμενα. Αν υπάρχει οποιαδήποτε απόφραξη, αφαιρέστε τους βραχίονες ψεκασμού και καθαρίστε τους σε τρεχούμενο νερό. Για να αφαιρέσετε τον πάνω βραχίονα ψεκασμού, ξεβιδώστε το παξιμάδι που τον συγκρατεί στη θέση του περιστρέφοντάς το δεξιόστροφα και τραβήξτε τον προς τα κάτω. Κατά την

επανατοποθέτηση του πάνω βραχίονα ψεκασμού βεβαιωθείτε ότι το παξιμάδι είναι σφιγμένο σωστά.

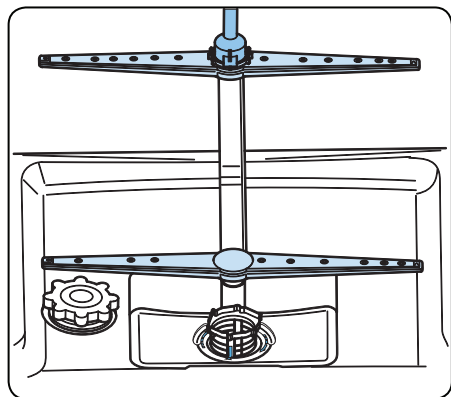

8.3 Αντλία αποστράγγισης

Μεγάλα κατάλοιπα τροφίμων ή ξένα αντικείμενα που δεν έχουν συγκρατηθεί από τα φίλτρα μπορεί να φράξουν την αντλία αποστράγγισης των απόνερων. Τότε το νερό έκπλυσης θα είναι πάνω από το φίλτρο.

⚠ Προειδοποίηση Κίνδυνος για κοψίματα!
Όταν καθαρίζετε την αντλία αποστράγγισης των απόνερων, βεβαιωθείτε να μην τραυματιστείτε από θραύσματα γυαλιού ή μυτερά σκεύη.

Σε αυτή την περίπτωση:

1. Πρώτα να αποσυνδέετε πάντα τη συσκευή από την παροχή ρεύματος.
2. Αφαιρέστε τα καλάθια.
3. Αφαιρέστε τα φίλτρα.
4. Αφαιρέστε το νερό χρησιμοποιώντας ένα σφουγγάρι αν απαιτείται.
5. Ελέγξτε την περιοχή και αφαιρέστε τυχόν ξένα αντικείμενα.
6. Εγκαταστήστε τα φίλτρα.
7. Τοποθετήστε πάλι τα καλάθια.

9. ΕΠΙΛΥΣΗ ΠΡΟΒΛΗΜΑΤΩΝ

Σφάλμα	ΠΙΘΑΝΗ ΑΙΤΙΑ	ΕΠΙΛΥΣΗ ΠΡΟΒΛΗΜΑΤΩΝ
Δεν αρχίζει το πρόγραμμα.	Το πλυντήριο δεν έχει συνδεθεί στο ρεύμα.	Συνδέστε το πλυντήριο στο ρεύμα.
	Το πλυντήριο δεν έχει ενεργοποιηθεί.	Ενεργοποιήστε το πλυντήριο πατώντας το κουμπί Ενεργοποίηση(On)/ Απενεργοποίηση(Off).
	Καμμένη ασφάλεια.	Ελέγξτε τις ασφάλειες στον χώρο.
	Κλειστή βρύση εισαγωγής νερού.	Ανοίξτε τη βρύση εισαγωγής νερού.
	Ανοιχτή πόρτα πλυντηρίου.	Κλείστε την πόρτα του πλυντηρίου.
	Φραγμένος εύκαμπτος σωλήνας εισαγωγής νερού και φίλτρα πλυντηρίου.	Ελέγξτε τον εύκαμπτο σωλήνα εισαγωγής νερού και τα φίλτρα του πλυντηρίου και βεβαιωθείτε πως δεν είναι φραγμένα.
Το νερό παραμένει μέσα στο πλυντήριο.	Ο εύκαμπτος σωλήνας αποστράγγισης νερού είναι φραγμένος ή έχει στρίψει.	Ελέγξτε τον εύκαμπτο σωλήνα αποστράγγισης, στη συνέχεια είτε καθαρίστε τον ή αναιρέστε τη σύστροφή του.
	Φραγμένα φίλτρα.	Καθαρίστε τα φίλτρα.
	Το πρόγραμμα δεν έχει ολοκληρωθεί ακόμη.	Περιμένετε ώσπου να ολοκληρωθεί το πρόγραμμα.
Διακοπή λειτουργίας πλυντηρίου κατά τη διάρκεια της πλύσης.	Διακοπή ρεύματος.	Ελέγξτε την παροχή ρεύματος.
	Αστοχία εισαγωγής νερού.	Ελέγξτε τη βρύση νερού.
Ακούγονται θόρυβοι ανακίνησης και κρούσης κατά τη διάρκεια μιας λειτουργίας πλύσης.	Ο βραχίονας ψεκασμού κυτπά στα σκεύη στο κάτω καλάθι.	Μετακινήστε ή αφαιρέστε τα είδη που παρεμποδίζουν τον βραχίονα ψεκασμού.
Υπολείμματα τροφών παραμένουν στα σκεύη.	Εσφαλμένη τοποθέτηση σκευών, το ψεκαζόμενο νερό δεν φτάνει στα επηρεαζόμενα σκεύη.	Μην παραγεμίζετε τα καλάθια.
	Τα σκεύη γέρνουν το ένα στο άλλο.	Τοποθετήστε τα σκεύη όπως υποδεικνύεται στην ενότητα σχετικά με το γέμισμα του πλυντηρίου.
	Χρήση ανεπαρκούς απορρυπαντικού.	Χρησιμοποιήστε τη σωστή ποσότητα απορρυπαντικού, όπως υποδεικνύεται στον πίνακα προγραμμάτων.
	Λάθος επιλογή προγράμματος πλύσης.	Χρησιμοποιήστε τις πληροφορίες στον πίνακα προγραμμάτων για να επιλέξετε το πιο κατάλληλο πρόγραμμα.
	Φραγμένοι βραχίονες ψεκασμού με υπολείμματα φαγητού.	Καθαρίστε τις οπές στους βραχίονες ψεκασμού με λεπτά αντικείμενα.
	Φραγμένα φίλτρα ή εσφαλμένη τοποθέτηση νερού ή εσφαλμένη τοποθέτηση φίλτρου.	Ελέγξτε αν έχουν τοποθετηθεί σωστά ο εύκαμπτος σωλήνας αποστράγγισης και τα φίλτρα.

Σφάλμα	ΠΙΘΑΝΗ ΑΙΤΙΑ	ΕΠΙΛΥΣΗ ΠΡΟΒΛΗΜΑΤΩΝ
Λευκοί λεκέδες παραμένουν στα σκεύη.	Χρήση ανεπαρκούς απορρυπαντικού.	Χρησιμοποιήστε τη σωστή ποσότητα απορρυπαντικού, όπως υποδεικνύεται στον πίνακα προγραμμάτων.
	Πολύ χαμηλή ρύθμιση δόσης λαμπρυντικού ή/και αποσκληρυντικού νερού.	Αυξήστε το επίπεδο λαμπρυντικού ή/και αποσκληρυντικού νερού.
	Υψηλό επίπεδο σκληρότητας νερού.	Αυξήστε το επίπεδο αποσκληρυνσης νερού και προσθέστε άλας.
	Το καπάκι της θήκης άλατος δεν έχει κλείσει καλά.	Ελέγξτε αν το καπάκι της θήκης άλατος έχει κλείσει καλά.
Τα σκεύη δεν στεγνώνουν.	Δεν έχει οριστεί η επιλογή στεγνώματος.	Επιλέξτε ένα πρόγραμμα με επιλογή στεγνώματος.
	Πολύ χαμηλή ρύθμιση δόσης λαμπρυντικού.	Αυξήστε τη ρύθμιση δόσης λαμπρυντικού.
Σχηματίζονται κηλίδες σκουριάς στα σκεύη.	Η ποιότητα των σκευών ανοξειδωτου χάλυβα που πλύθηκαν δεν είναι ικανοποιητική.	Χρησιμοποιείτε μόνο σετ κατάλληλα για πλύσιμο σε πλυντήριο πιάτων.
	Υψηλή περιεκτικότητα άλατος στο νερό πλύσης.	Προσαρμόστε το επίπεδο σκληρότητας νερού χρησιμοποιώντας τον πίνακα σκληρότητας νερού.
	Το καπάκι της θήκης άλατος δεν έχει κλείσει καλά.	Ελέγξτε αν το καπάκι της θήκης άλατος έχει κλείσει καλά.
	Χύθηκε υπερβολική ποσότητα άλατος στο πλυντήριο κατά την πλήρωσή του με άλας.	Χρησιμοποιείτε χωνί κατά την πλήρωση με άλας στη θήκη για να αποφεύγετε πιτσιλιές.
	Κακή κατάσταση γείωσης της παροχής ρεύματος.	Συμβουλευτείτε αρμόδιο ηλεκτρολόγο αμέσως.
Παραμένει απορρυπαντικό στη θήκη απορρυπαντικού.	Προστέθηκε απορρυπαντικό ενώ η θήκη απορρυπαντικού ήταν βρεγμένη.	Βεβαιωθείτε πως η θήκη απορρυπαντικού είναι στεγνή πριν από τη χρήση.

ΑΥΤΟΜΑΤΕΣ ΠΡΟΕΙΔΟΠΟΙΗΣΕΙΣ ΒΛΑΒΗΣ ΚΑΙ ΤΡΟΠΟΙ ΑΝΤΙΜΕΤΩΠΙΣΗΣ

ΚΩΔΙΚΟΣ ΣΦΑΛΜΑΤΟΣ	ΠΙΘΑΝΗ ΑΙΤΙΑ	ΤΙ ΠΡΕΠΕΙ ΝΑ ΓΙΝΕΙ
F5	Ανεπαρκές νερό	Βεβαιωθείτε πως η βρύση εισαγωγής νερού είναι ανοιχτή και τρέχει νερό
		Αποσυνδέστε τον εύκαμπτο σωλήνα εισαγωγής νερού από τη βρύση και καθορίστε το φίλτρο του εύκαμπτου σωλήνα.
		Επικοινωνήστε με το σέρβις αν το σφάλμα παραμένει.
F3	Συνεχόμενη είσοδος νερού	Κλείστε τη βρύση και επικοινωνήστε με το σέρβις.
F2	Αδυναμία εκκένωσης νερού	Ο εύκαμπτος σωλήνας νερού και τα φίλτρα μπορεί να έχουν φράξει.
		Ακυρώστε το πρόγραμμα.
		Αν το σφάλμα παραμένει, επικοινωνήστε με το σέρβις.
F8	Σφάλμα θερμαντήρα	Επικοινωνήστε με το σέρβις.
F1	Υπερχείλιση	Αποσυνδέστε το πλυντήριο από το ρεύμα και κλείστε τη βρύση.
		Επικοινωνήστε με το σέρβις.
FE	Σφάλμα ηλεκτρονικής κάρτας	Επικοινωνήστε με το σέρβις.
F7	Υπερθέρμανση	Επικοινωνήστε με το σέρβις.
F6	Σφάλμα αισθητήρα θερμαντήρα	Επικοινωνήστε με το σέρβις.

Οι εργασίες εγκατάστασης και επισκευής πρέπει πάντα να εκτελούνται από τον Εξουσιοδοτημένο Αντιπρόσωπο Σέρβις, για την αποφυγή ενδεχόμενων κινδύνων. Ο κατασκευαστής δεν θα φέρει καμία ευθύνη για ζημιές οι οποίες μπορεί να προκύψουν από εργασίες που εκτελούνται από μη εξουσιοδοτημένα άτομα. Οι επισκευές επιτρέπεται να εκτελούνται μόνο από τεχνικούς. Αν πρέπει να αντικατασταθεί ένα εξάρτημα, βεβαιωθείτε ότι θα χρησιμοποιηθούν μόνο γνήσια ανταλλακτικά.

Οι ακατάλληλες επισκευές ή η χρήση μη γνήσιων ανταλλακτικών μπορεί να προκαλέσουν σοβαρές ζημιές και να εκθέσουν τον χρήστη σε σημαντικό κίνδυνο.

Πληροφορίες επικοινωνίας για την υπηρεσία εξυπηρέτησης πελατών στην περιοχή σας μπορείτε να βρείτε στην πίσω πλευρά αυτού του εντύπου.

Γνήσια ανταλλακτικά σχετικά για τη λειτουργία και σύμφωνα με την αντίστοιχη Οδηγία περί Οικολογικού σχεδιασμού μπορείτε να αποκτήσετε από την Εξυπηρέτηση Πελατών για περίοδο τουλάχιστον 10 ετών από την ημερομηνία κυκλοφορίας της συσκευής σας στην αγορά του Ευρωπαϊκού Οικονομικού Χώρου.

www.greentech-int.gr



Licensed by HYUNDAI Corporation Holdings, Korea / Distributed by Greentech International

