

PHILCO 

ΠΛΥΝΤΗΡΙΟ ΡΟΥΧΩΝ

PWM 814A

ΟΔΗΓΙΕΣ ΧΡΗΣΕΩΣ



ΛΩΖΟΣ Α.Ε.
ΕΤΟΣ ΙΔΡΥΣΕΩΣ 1903

Αγίου Ιωάννου Θεολόγου 13, Αχαρνές 136 72
Τηλ.: 2106203280, Τηλ. Service: 2106203838
Website: www.philco.gr, e-mail: sales@lozos.eu

Περιεχόμενα

Προδιαγραφές προϊόντων.....	1
Προληπτικό μέτρο ασφαλείας.....	2
Σημαντικές συμβουλές.....	4
Επισκόπηση του πλυντηρίου ρούχων.....	5
Εγκατάσταση του πλυντηρίου ρούχων.....	6
Λειτουργία του πλυντηρίου ρούχων.....	10
Συντήρηση.....	18
Αντιμετώπιση προβλημάτων.....	21
Παράρτημα.....	23
Δελτίο Προϊόντων.....	25

Προδιαγραφές προϊόντων

Παράμετρος / Χωρητικότητα	Σειρά μοτέρ Inverter
	8,0kg
Μοντέλο	PWM 814A
Τάση	220-240V~/50Hz
Ονομαστική ισχύς	1900W
Πίεση νερού	0,05-0,8MPa
Εξωτερικές Διαστάσεις (Π*Β*Υ) mm	595*520*850

ΜΙΑ ΣΗΜΕΙΩΣΗ:

1. Όλες οι εικόνες στο εγχειρίδιο χρησιμοποιούνται μόνο για αναπαράσταση.
Μπορεί να διαφέρουν από το μηχάνημα που αγοράζετε.
2. Η πραγματική λειτουργία και τα δεδομένα υπερισχύουν.

Προφυλάξεις ασφαλείας

ΜΙΑ ΠΡΟΕΙΔΟΠΟΙΗΣΗ

Για να μειώσετε τον κίνδυνο πυρκαγιάς, ηλεκτροπληξίας ή τραυματισμού ατόμων κατά τη χρήση της συσκευής σας, ακολουθήστε βασικές προφυλάξεις, συμπεριλαμβανομένων των παρακάτω

- Εάν το καλώδιο τροφοδοσίας είναι κατεστραμμένο, πρέπει να αντικατασταθεί από τον κατασκευαστή, τον αντιπρόσωπο σέρβις ή παρόμοια ειδικευμένα άτομα, προκειμένου να αποφευχθεί ο κίνδυνος.
- Τα νέα σετ σωλήνων που παρέχονται με τη ροδέλα πρέπει να χρησιμοποιούνται και τα παλιά σετ σωλήνων δεν πρέπει να επαναχρησιμοποιούνται.
- Αυτή η συσκευή δεν προορίζεται για χρήση από άτομα (συμπεριλαμβανομένων παιδιών) με μειωμένες σωματικές, αισθητηριακές ή διανοητικές ικανότητες ή έλλειψη εμπειρίας και γνώσης, εκτός εάν επιβλέπονται ή τους έχουν δοθεί οδηγίες σχετικά με τη χρήση της συσκευής από άτομο υπεύθυνο για την ασφάλειά τους. Τα παιδιά θα πρέπει να επιβλέπονται για να διασφαλιστεί ότι δεν παίζουν με τη συσκευή. (Αυτή η προειδοποίηση δεν αφορά την ΕΥΡΩΠΑΪΚΗ αγορά)
- Αυτή η συσκευή μπορεί να χρησιμοποιηθεί από παιδιά ηλικίας από 8 ετών και άνω και άτομα με μειωμένες σωματικές, αισθητηριακές ή διανοητικές ικανότητες ή έλλειψη εμπειρίας και γνώσης, εάν επιβλέπονται ή τους έχουν δοθεί οδηγίες σχετικά με τη χρήση της συσκευής με ασφαλή τρόπο και κατανοούν την εμπλεκόμενη κίνδυνο. Τα παιδιά δεν πρέπει να παίζουν με τη συσκευή. Ο καθαρισμός και η συντήρηση από τον χρήστη δεν πρέπει να γίνονται από παιδιά χωρίς επίβλεψη. (Αυτή η προειδοποίηση αφορά την ΕΥΡΩΠΑΪΚΗ αγορά)
- Ένα χαλί δεν πρέπει να εμποδίζει το άνοιγμα του πλυντηρίου με ανοίγματα αερισμού στη βάση.
- Παιδιά κάτω των 3 ετών θα πρέπει να παραμένουν μακριά, εκτός εάν επιβλέπονται διαρκώς.
- Αυτή η συσκευή προορίζεται για χρήση σε οικιακές και παρόμοιες εφαρμογές όπως:
 - Χώρους κουζίνας προσωπικού σε καταστήματα, γραφεία και άλλα περιβάλλοντα εργασίας.
 - αγροτικές κατοικίες
 - από πελάτες σε ξενοδοχεία, μοτέλ και άλλα περιβάλλοντα οικιστικού τύπου.
 - περιβάλλοντα τύπου bed and breakfast.
 - κοινόχρηστους χώρους σε πολυκατοικίες ή δημόσια πλυντήρια.
- Προσέξτε ώστε η τάση και η συχνότητα ρεύματος να είναι πανομοιότυπες μ' αυτές του πλυντηρίου.
- Για να διασφαλίσετε την ασφάλειά σας, το βύσμα του καλωδίου ρεύματος πρέπει να τοποθετηθεί σε μια γειωμένη πρίζα. Ελέγξτε προσεκτικά και βεβαιωθείτε ότι η πρίζα σας είναι σωστή και αξιόπιστα γειωμένη.
- Μη χρησιμοποιείτε πρίζα με ονομαστικό ρεύμα μικρότερο απ' αυτό του πλυντηρίου.
- Μη λειτουργείτε το πλυντήριο σας όταν λείπουν εξαρτήματα ή έχουν σπάσει.
- Μην αφαιρείτε ποτέ την πρίζα με βρεγμένα χέρια.

Προφυλάξεις ασφαλείας

- Αντικαταστήστε αμέσως το φθαρμένο καλώδιο ρεύματος, χαλαρά βύσματα/πρίζες ρεύματος.
- Αποσυνδέστε το πλυντήριο σας πριν καθαρίσετε ή κάνετε οποιαδήποτε επισκευή.
Ελέγξτε εάν το νερό μέσα στο τύμπανο κάδου έχει αποστραγγιστεί πριν ανοίξετε την πόρτα. Μην ανοίγετε την πόρτα εάν υπάρχει ορατό νερό.
- Η γυάλινη πόρτα μπορεί να είναι πολύ ζεστή κατά τη διάρκεια της λειτουργίας. Κρατήστε τα παιδιά και τα κατοικίδια ζώα μακριά από το πλυντήριο κατά τη διάρκεια της λειτουργίας.
- Βεβαιωθείτε ότι το νερό και η ηλεκτρική συσκευή συνδέονται από εξειδικευμένο τεχνικό σύμφωνα με τις οδηγίες του κατασκευαστή και τους τοπικούς κανονισμούς ασφαλείας.
- Πριν θέσετε σε λειτουργία αυτό το μηχάνημα, όλες οι συσκευασίες και τα μπουλόνια μεταφοράς πρέπει να αφαιρεθούν. Διαφορετικά, το πλυντήριο μπορεί να υποστεί σοβαρή βλάβη κατά το πλύσιμο των ρούχων.
- Απαγορεύονται τα εύφλεκτα και εκρηκτικά ή τοξικά μέσα. Βενζίνη και αλκοόλ κ.λπ. δεν πρέπει να χρησιμοποιούνται ως απορρυπαντικά. Επιλέξτε μόνο τα απορρυπαντικά που είναι κατάλληλα για πλύσιμο στο πλυντήριο.
- Προσέξτε για τυχόν εγκαύματα ενώ το πλυντήριο αποστραγγίζει το ζεστό νερό πλύσης.
- Ποτέ μην αποσυνδέετε το πλυντήριο σας τραβώντας το καλώδιο τροφοδοσίας. Πάντα να πιάνετε το φινισταθερά και να το αφαιρείτε κατευθείαν από την πρίζα.
- Εάν η παλιά σας συσκευή δεν χρησιμοποιείται πλέον, σας συνιστούμε να αφαιρέσετε την πόρτα και να κόψετε το καλώδιο τροφοδοσίας.
- Τα υλικά συσκευασίας μπορεί να είναι επικίνδυνα για τα παιδιά. Κρατήστε όλα τα υλικά συσκευασίας (πλαστικές σακούλες, αφρούς κ.λπ.) μακριά από τα παιδιά.
- Μην ανεβαίνετε και μην κάθεστε στο επάνω κάλυμμα του μηχανήματος.
- Τα κατοικίδια και τα παιδιά μπορούν να σκαρφαλώσουν στο μηχάνημα. Ελέγχετε το μηχάνημα πριν από κάθε λειτουργία.
- Μην ακουμπάτε στην πόρτα του πλυντηρίου.

Σημαντικές συμβουλές

- Το οικιακό πλυντήριο δεν προορίζεται για να εντοχιστεί.
- Αυτό το πλυντήριο προορίζεται μόνο για χρήση σε εσωτερικούς χώρους.
- Βεβαιωθείτε ότι όλες οι τσέπες είναι άδειες. Αιχμηρά και άκαμπτα αντικείμενα όπως κέρματα, καρφίτσες, καρφιά, βίδες ή πέτρες κ.λπ. μπορεί να προκαλέσουν σοβαρές βλάβες στη ροδέλα.
- Παρακαλούμε θυμηθείτε να αποσυνδέετε το νερό και την παροχή ρεύματος αμέσως μετά το πλύσιμο των ρούχων.
- Το πλυντήριο δεν πρέπει να εγκαθίσταται σε μπάνια ή πολύ υγρούς χώρους καθώς και σε χώρους με εκρηκτικά ή καυστικά αέρια.
- Πριν πλύνετε τα ρούχα για πρώτη φορά, το πλυντήριο πρέπει να πραγματοποιήσει μία σειρά διαδικασιών χωρίς τα ρούχα μέσα.
- Μην επισκευάζετε ή αντικαθιστάτε κανένα εξάρτημα του πλυντηρίου, εκτός εάν σας έχει προταθεί συγκεκριμένα στις οδηγίες επισκευής χρήστη και έχετε τις γνώσεις και τις δεξιότητες για να το επισκευάσετε.
- Απαγορεύεται το πλύσιμο χαλιών και σουτιέν με ατσάλινο σύρμα.
- Ποτέ μην επαναγεμίσετε νερό με το χέρι κατά το πλύσιμο.
- Μετά την ολοκλήρωση του προγράμματος, περιμένετε δύο λεπτά για να ανοίξει η πόρτα.
- Κατά την παράδοση του μηχανήματος το συσσωρευμένο νερό πρέπει να αποστραγγιστεί πρώτα από το μηχάνημα. Χειριστείτε το μηχάνημα προσεκτικά. Μην κρατάτε ποτέ κάθε προεξέχον μέρος στο μηχάνημα κατά την ανύψωση. Η πόρτα του μηχανήματος δεν μπορεί να χρησιμοποιηθεί ως λαβή κατά τη μεταφορά.
- Το πλυντήριο με μία μόνο βαλβίδα εισόδου μπορεί να συνδεθεί στην παροχή κρύου νερού. Το πλυντήριο με διπλές βαλβίδες εισόδου μπορεί να συνδεθεί στην παροχή ζεστού νερού και κρύου νερού.

Επισκόπηση του πλυντηρίου ρούχων

ΦΥΛΑΞΤΕ ΑΥΤΕΣ ΤΙΣ ΟΔΗΓΙΕΣ

ΤΟ ΜΗΧΑΝΗΜΑ ΠΡΟΟΡΙΖΕΤΑΙ ΑΠΟΚΛΕΙΣΤΙΚΑ ΓΙΑ ΟΙΚΙΑΚΗ ΧΡΗΣΗ

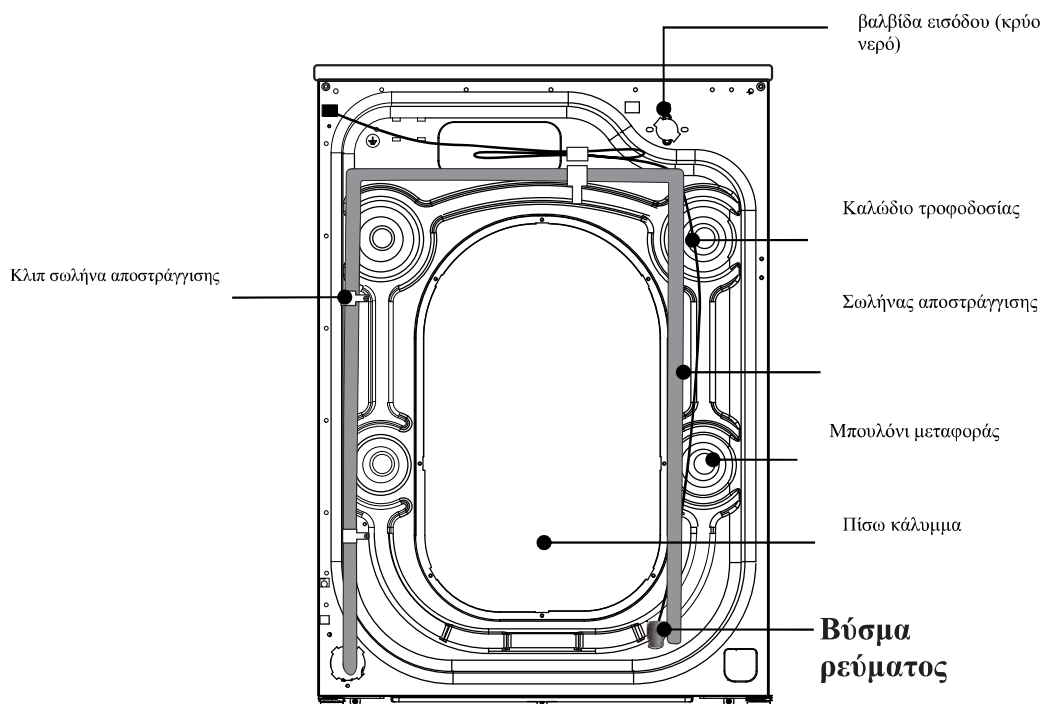
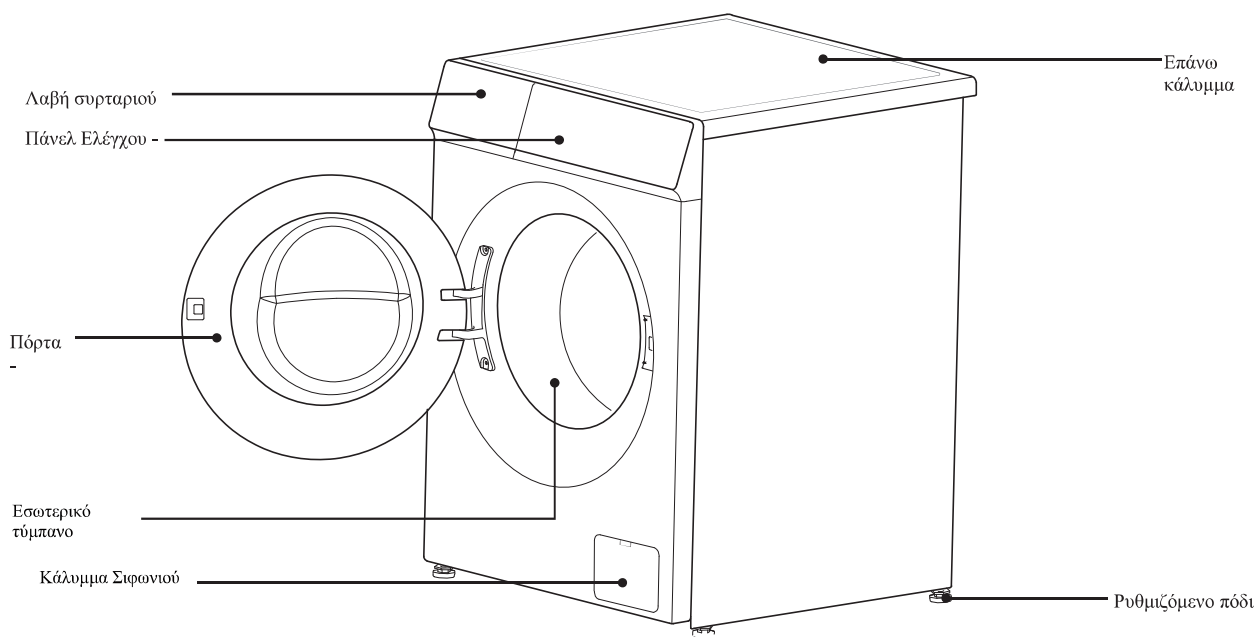

Εγκατάσταση του πλυντηρίου ρούχων

Σ Η Μ Ε Ι Ω Σ Η

Συνιστούμε η εγκατάσταση του νέου σας πλυντηρίου να πραγματοποιηθεί από εξειδικευμένο τεχνικό συσκευών. Εάν πιστεύετε ότι έχετε τις δεξιότητες να εγκαταστήσετε το πλυντήριο, διαβάστε προσεκτικά τις οδηγίες εγκατάστασης πριν το εγκαταστήσετε.





■ Απαιτούμενα εργαλεία

Ίσως χρειαστεί να έχετε τα ακόλουθα εργαλεία για την εγκατάσταση του πλυντηρίου σας:

- Ψαλίδι
- Πένσα
- Τυπικό κατσαβίδι
- Γάντια
- Κλειδί

■ Αποσυσκευασία του πλυντηρίου

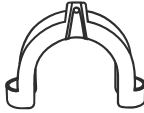
Αποσυσκευάστε το πλυντήριο σας και ελέγξτε εάν υπάρχει βλάβη από τη μεταφορά. Επίσης, βεβαιωθείτε ότι έχετε παραλάβει όλα τα μέρη (όπως φαίνεται παρακάτω) στη σακούλα που περιλαμβάνεται. Εάν υπάρχει οποιαδήποτε βλάβη στο πλυντήριο από τη μεταφορά ή λείπει ή έχει καταστραφεί κάποιο μέρος, επικοινωνήστε αμέσως με τον τοπικό αντιπρόσωπο.

Σωλήνας εισόδου (Σύνδεση με παροχή κρύου νερού)	Κάλυμμα οπών (4ΕΑ) (Χρησιμοποιείται για το κλείσιμο των οπών των μπουλωνιών μεταφοράς)	Σωλήνας αποστράγγισης Βραχίονας στήριξης (χρησιμοποιείται για να τυλίξει το άκρο του σωλήνα αποστράγγισης)	Κλειδί (1-Χρησιμοποιείται για τη ρύθμιση του κάτω μέρους του μηχανήματος, 2.Για την αφαίρεση του μπουλονιού μεταφοράς στο πίσω μέρος του μηχανήματος)
			

■ Επιλέξτε την τοποθεσία

Πριν από την εγκατάσταση του πλυντηρίου, επιλέγεται η θέση με τα εξής χαρακτηριστικά:

-Σταθερή, στεγνή και επίπεδη επιφάνεια (εάν δεν είναι επίπεδη, κάντε την επίπεδη βάσει της παρακάτω εικόνας "Ρυθμιζόμενο πόδι").

-Αποφύγετε το άμεσο ηλιακό φως.

-Επαρκής αερισμός.

-Η θερμοκρασία περιβάλλοντος πρέπει να είναι μεταξύ 0-40°C.

-Η υγρασία περιβάλλοντος πρέπει να είναι κάτω από 95% (όταν η θερμοκρασία είναι 25°C).

-Φυλάξτε το μακριά από πηγές θερμότητας όπως άνθρακας ή αέριο. Βεβαιωθείτε ότι το πλυντήριο δεν στέκεται στο καλώδιο ρεύματος. Μην τοποθετείτε το πλυντήριο σε δάπεδο με χαλί.

Εγκατάσταση του πλυντηρίου ρούχων

■ Αφαιρέστε τα μπουλόνια μεταφοράς

Πριν χρησιμοποιήσετε αυτό το πλυντήριο. Τα μπουλόνια μεταφοράς πρέπει να αφαιρεθούν από το πίσω μέρος αυτού του πλυντηρίου. Ακολουθήστε τα παρακάτω βήματα για να αφαιρέσετε τα μπουλόνια:

Α Φυλάξτε τα μπουλόνια μεταφοράς σωστά για τη χρήση τους.

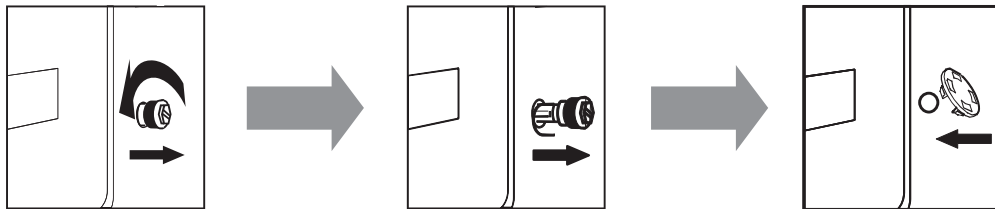

1. Χαλαρώστε τα τέσσερα μπουλόνια μεταφοράς

2. Πάρτε κάθε κεφαλή μπουλονιού και τραβήξτε την

3. Γεμίστε τις οπές με τα μπουλόνια μ' ένα κλειδί. Επαναλάβετε για κάθε μπουλόνι. Παρέχονται πλαστικά καλύμματα.

■ Τοποθετήστε το πλυντήριο σε επίπεδη θέση

Εγκαταστήστε ή τοποθετήστε το πλυντήριο σε θερμοκρασία περιβάλλοντος όχι μικρότερη από 0°C αλλά όχι σε εξωτερικό χώρο, γιατί μπορεί να προκληθεί βλάβη στον ελεγκτή προγραμματισμού.

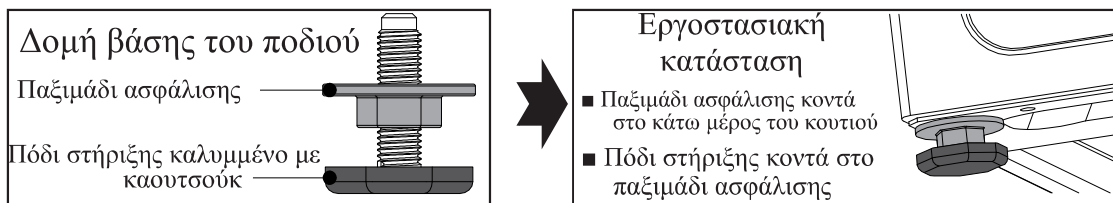

Σημείωση: Για να διευκολυνθεί η εγκατάσταση, τα πόδια στην εργοστασιακή κατάσταση τους ενδέχεται να μην είναι όλα κλειδωμένα. Βεβαιωθείτε ότι έχετε κλειδώσει και τα τέσσερα πόδια πριν ρυθμίσετε το επίπεδο.

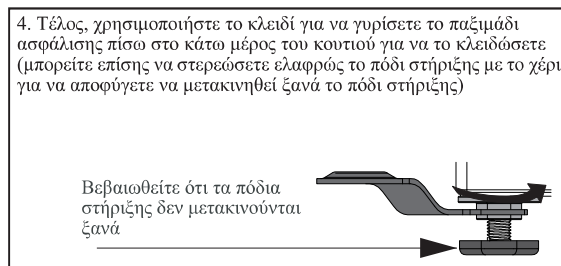
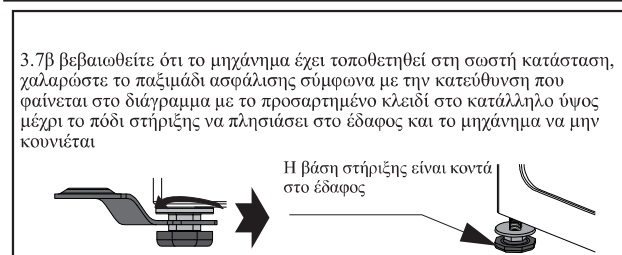
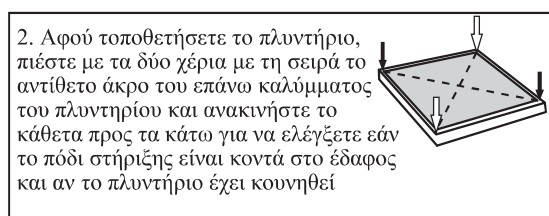
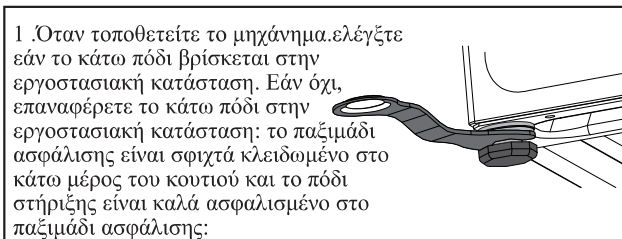

Π Ρ Ο Σ Ο Χ Η

1. Το μηχάνημα πρέπει να είναι απολύτως επίπεδο και σταθεροποιημένο όταν τα τέσσερα πόδια στήριξης είναι κοντά στο έδαφος. Χαμηλώστε τα πόδια όσο το δυνατόν περισσότερο με βάση το ότι το μηχάνημα είναι ισοπεδωμένο.
2. Η ακατάλληλη τοποθέτηση μπορεί να προκαλέσει δυνατό θόρυβο, δόνηση του μηχανήματος, μετατόπιση του μηχανήματος και άλλα μη φυσιολογικά φαινόμενα.
3. Ο εξαιρισμός έχει σχεδιαστεί στο κάτω μέρος του μηχανήματος (αποτροπή μπλοκαρίσματος). Τοποθετήστε το πλυντήριο ρούχων σε συμπαγές, λείο και αντιολισθητικό έδαφος. Μην τοποθετείτε το πλυντήριο ρούχων σε μαλακή κουβέρτα ή ξύλινο πάτωμα, ή σε διάφορα τραπέζια και βάσεις για να αποφύγετε πιθανούς τραυματισμούς.

Εγκατάσταση του πλυντηρίου ρούχων

Ο παρεχόμενος εύκαμπτος σωλήνας νερού μπορεί να διαφέρει ανάλογα με το μοντέλο. Ακολουθήστε τις οδηγίες σύμφωνα με τον παρεχόμενο σωλήνα νερού.

■ Συνδέστε τον εύκαμπτο σωλήνα εισόδου

Σύνδεση σε βρύση με σπείρωμα

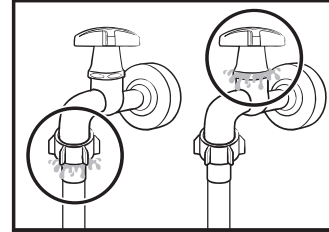
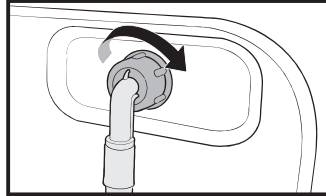
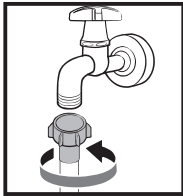

1. Συνδέστε τον εύκαμπτο σωλήνα νερού στη βρύση νερού και, στη συνέχεια, γυρίστε τον σύνδεσμο δεξιόστροφα όπως φαίνεται.
2. Συνδέστε το άλλο άκρο του σωλήνα νερού στη βαλβίδα εισόδου στο πίσω μέρος του πλυντηρίου. Γυρίστε τον εύκαμπτο σωλήνα δεξιόστροφα για να σφίξει.
3. Ανοίξτε τη βρύση του νερού και ελέγξτε εάν υπάρχουν διαρροές γύρω από τις περιοχές σύνδεσης. Εάν υπάρχουν διαρροές νερού, επαναλάβετε τα παραπάνω βήματα.

Σύνδεση σε βρύση χωρίς σπείρωμα

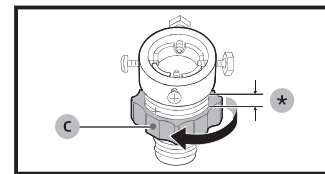
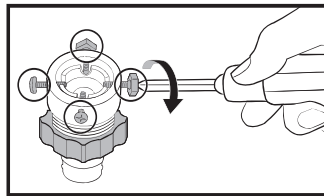
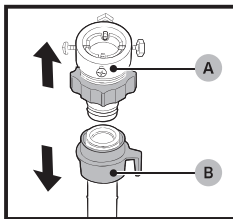

1. Αφαιρέστε τον προσαρμογέα (A) από τον εύκαμπτο σωλήνα νερού (B).
2. Χρησιμοποιήστε ένα κατσαβίδι Phillips για χαλάρωση των 4 βιδών προς την κατεύθυνση του βέλους για χαλάρωση κατά 5 mm(*).
3. Κρατήστε τον προσαρμογέα και γυρίστε το μέρος (C).

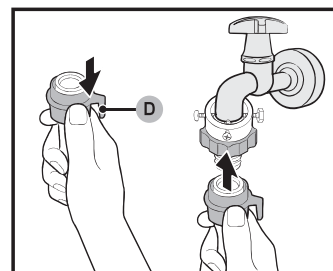
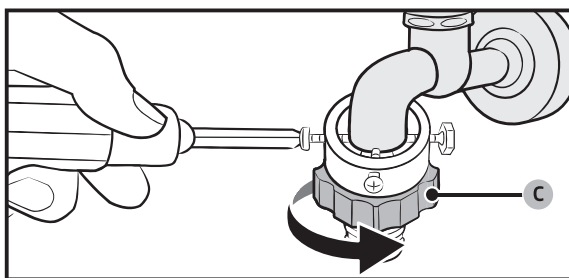

4. Τοποθετήστε τον προσαρμογέα στη βρύση νερού και, στη συνέχεια, σφίξτε τις βίδες ενώ σηκώνετε τον προσαρμογέα.
5. Γυρίστε το μέρος (C) προς την κατεύθυνση του βέλους για να το σφίξετε.
6. Ενώ τραβάτε προς τα κάτω το μέρος (D) στον εύκαμπτο σωλήνα νερού, συνδέστε τον εύκαμπτο σωλήνα νερού στον προσαρμογέα. Στη συνέχεια, απελευθερώστε το μέρος (D). Ο εύκαμπτος σωλήνας μπαίνει στον προσαρμογέα και ακούγεται ένας ήχος κλικ.
7. Για να ολοκληρώσετε τη σύνδεση του εύκαμπτου σωλήνα νερού, δείτε 2 και 3 στην ενότητα "Σύνδεση σε βρύση με σπείρωμα".

Εγκατάσταση του πλυντηρίου ρούχων

Σ Η Μ Ε Ι Ω Σ Η

- Εάν υπάρχει διαρροή με τον εύκαμπτο σωλήνα μετά τη σύνδεση, επαναλάβετε τα βήματα για να συνδέσετε τον εύκαμπτο σωλήνα εισόδου.
- Μην λυγίζετε τον εύκαμπτο σωλήνα.
- Ελέγχετε προσεκτικά τη σύνδεση του εύκαμπτου σωλήνα εισόδου πριν χρησιμοποιήσετε τη ροδέλα κάθε φορά.

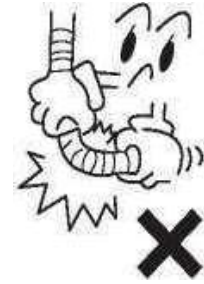

■ Συνδέστε τον εύκαμπτο σωλήνα αποστράγγισης

- Ο εύκαμπτος σωλήνας αποστράγγισης πρέπει να τοποθετηθεί σε ύψος 65-100 cm πάνω από το δάπεδο, διαφορετικά μπορεί να οδηγήσει σε κακή αποστράγγιση.
- Μπορείτε να χρησιμοποιήσετε το παρεχόμενο στήριγμα στήριξης του σωλήνα αποστράγγισης για να βάλετε τον εύκαμπτο σωλήνα αποστράγγισης στον τοίχο.
- Φροντίστε να βεβαιωθείτε ότι όλες οι συνδέσεις εύκαμπτων σωλήνων είναι σφιχτές.

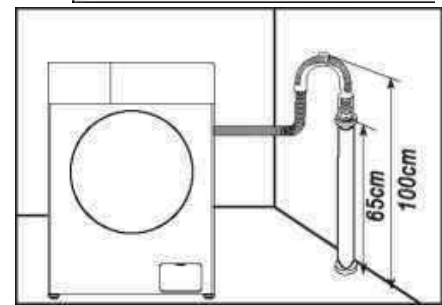
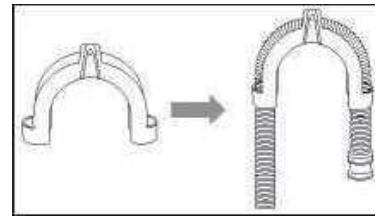

Σ Η Μ Ε Ι Ω Σ Η

- Το άκρο του εύκαμπτου σωλήνα αποστράγγισης δεν μπορεί να βυθιστεί σε νερό για να λειτουργήσει σωστά το πλυντήριο.

■ Σύνδεση στο ρεύμα

- Καθώς το μέγιστο ρεύμα μέσω της μονάδας είναι 10A όταν χρησιμοποιείτε τη λειτουργία θέρμανσης, βεβαιωθείτε ότι το σύστημα τροφοδοσίας (ρεύμα, τάση ρεύματος και καλώδιο) στο σπίτι σας μπορεί να καλύψει τις κανονικές απαιτήσεις φορτίου των ηλεκτρικών συσκευών.
- Συνδέστε το ρεύμα σε μια πρίζα που είναι σωστά τοποθετημένη και σωστά γειωμένη.
- Βεβαιωθείτε ότι η τάση ισχύος στην πινακίδα είναι ίδια μ' αυτή της ονομαστικής τάσης του μηχανήματος.
- Το βύσμα ρεύματος πρέπει να ταιριάζει με την πρίζα.
- Μη χρησιμοποιείτε βύσμα ή πρίζα πολλαπλών χρήσεων ως καλώδιο επέκτασης.
- Μη συνδέετε και μην αφαιρείτε την πρίζα με βρεγμένα χέρια.
- Όταν αφαιρείτε το φισ, κρατήστε το φισ σφιχτά και μετά τραβήξτε το. Μην τραβάτε το καλώδιο ρεύματος με δύναμη.
- Εάν το καλώδιο τροφοδοσίας είναι κατεστραμμένο ή έχει σημάδια ότι έχει σπάσει, πρέπει να επιλεγεί ή να αγοραστεί ειδικό καλώδιο τροφοδοσίας από τον κατασκευαστή ή το κέντρο σέρβις για αντικατάσταση.

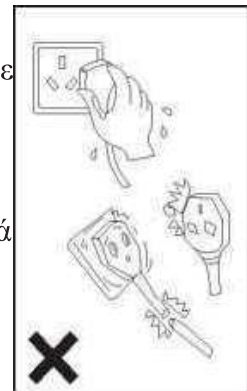

Εγκατάσταση του πλυντηρίου ρούχων

ΠΡΟΕΙΔΟΠΟΙΗΣΗ

1. Αυτό το μηχάνημα πρέπει να γειωθεί σωστά. Εάν υπάρχει βραχυκύκλωμα, η γείωση μπορεί να μειώσει τον κίνδυνο ηλεκτροπληξίας.
2. Το πλυντήριο ρούχων πρέπει να λειτουργεί σε κύκλωμα ξεχωριστό από άλλες ηλεκτρικές συσκευές. Διαφορετικά, το προστατευτικό ρεύματος μπορεί να απενεργοποιηθεί ή να καεί η ασφάλεια.

Λειτουργία του πλυντηρίου ρούχων

ΣΗΜΕΙΩΣΗ

Βεβαιωθείτε ότι το μηχάνημά σας έχει εγκατασταθεί σωστά πριν από τη χρήση.

Πριν πλύνετε τα ρούχα για πρώτη φορά, πρέπει να εκτελέσετε έναν πλήρη κύκλο πλυσίματος χωρίς ρούχα.

Για να γίνει αυτό:

1. Συνδέστε την παροχή ρεύματος και το νερό.
2. Βάλτε λίγο απορρυπαντικό (περίπου 10 g) στο συρτάρι και κλείστε το.
3. Πατήστε το κουμπί **On/Off**.
4. Γυρίστε τον περιστροφικό επιλογέα ώστε να είναι στο **Βαμβακερά**.
5. Πατήστε το κουμπί **Αρχή/Παύση**.

Αυτό θα αφαιρέσει τυχόν νερό από τη δοκιμαστική λειτουργία του κατασκευαστή που παραμένει στο μηχάνημα.

■ Ταξινόμηση ρούχων

Διαβάστε προσεκτικά αυτήν τη συμβουλή για να αποφύγετε τα προβλήματα του πλυντηρίου και τις ζημιές στα ρούχα.

1. Ο όγκος των ρούχων δεν πρέπει να ξεπερνά την ονομαστική χωρητικότητα. 2. Ταξινομήστε τα ρούχα ανά χρώμα και ανά ετικέτα φροντίδας. Τα περισσότερα ρούχα έχουν ετικέτα περιποίησης υφασμάτων στο γιακά ή στην πλαϊνή ραφή.

3. Βεβαιωθείτε ότι όλες οι τσέπες είναι άδειες, Ξένα αντικείμενα (π.χ. καρφιά, νομίσματα, συνδετήρες κ.λπ.) μπορεί να προκαλέσουν ζημιά σε ρούχα και εξαρτήματα του μηχανήματος.

4. Κλείστε τυχόν φερμουάρ, στερεώστε τα γαντζάκια κ.λπ. πριν την πλύση.

5. Για να πλυθούν τα ρούχα, πρέπει να ταξινομηθούν ανάλογα με το χρώμα. Τα σκούρα ρούχα δεν πρέπει να πλένονται με ανοιχτόχρωμα ρούχα.

6. Οι πολύ λερωμένες περιοχές, οι λεκέδες κ.λπ. πρέπει να υποβάλλονται σε προεπεξεργασία με υγρό απορρυπαντικό, καθαριστικά λεκέδων κ.λπ.

7. Αναποδογυρίστε τα ρούχα που δημιουργούν εύκολα χνούδια και έχουν μάλλινη επιφάνεια πριν τα βάλετε στο μηχάνημα.

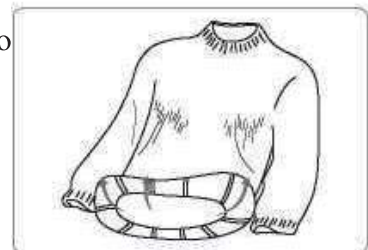
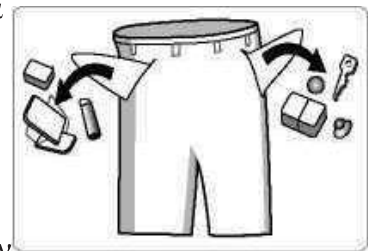

ΣΗΜΕΙΩΣΗ: Βεβαιωθείτε ότι δεν υπάρχουν ρούχα μεταξύ της πόρτας και της τσιμούχας.

Λειτουργία του πλυντηρίου ρούχων

■ Βάλτε απορρυπαντικό

- Τραβήξτε έξω το συρτάρι απορρυπαντικού.
- Προσθέστε απορρυπαντικό για πρόπλυση στη θήκη I. Χρησιμοποιείται μόνο για προγράμματα πρόπλυσης. (Επιλογή 1: απορρυπαντικό που είναι στερεό, επιλογή 2: απορρυπαντικό που είναι υγρό.)
- Προσθέστε απορρυπαντικό για κύρια πλύση στη θήκη. (Επιλογή 1: απορρυπαντικό που είναι στερεό, επιλογή 2: απορρυπαντικό που είναι υγρό.)
- Προσθέστε μαλακτικό υφασμάτων στη θήκη ®.
- Επιλέξτε τον κατάλληλο τύπο απορρυπαντικού για τις διάφορες θερμοκρασίες πλύσης για να έχετε το καλύτερο αποτέλεσμα πλύσης με λιγότερη κατανάλωση νερού και ενέργειας.
- Η ποσότητα του απορρυπαντικού/μαλακτικού που χρησιμοποιείται πρέπει να προστίθεται μόνο μία φορά σε κάθε πλύση. Ανατρέξτε στις οδηγίες του κατασκευαστή για τη δοσολογία του απορρυπαντικού/μαλακτικού.
- Το υπερβολικό απορρυπαντικό θα παράγει πολύ αφρό, θα ξεχειλίζει εύκολα και θα επηρεάσει τη διάλυση του, με αποτέλεσμα να υπάρχουν δυσκολίες στο ξέβγαλμα.

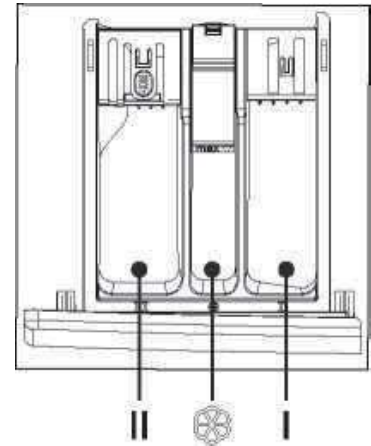

Σ Η Μ Ε Ι Ω Σ Η

1. Την πρώτη φορά που χρησιμοποιείτε υγρό απορρυπαντικό, χρησιμοποιήστε το πρόγραμμα **Πολύ σύντομο** στο σωλήνα πλύσης και τον κάδο.
2. Είναι φυσιολογικό να ρέουν λίγα υγρά απορρυπαντικά στο κουτί όταν τραβάτε το κουτί υγρού απορρυπαντικού. Αποφύγετε να τραβάτε συχνά το κουτί για να μειώσετε το κόστος του υγρού απορρυπαντικού.
3. Ανατρέξτε στο εγχειρίδιο για την ποσότητα του μαλακτικού. Η υπερφόρτωση του μαλακτικού θα καταστρέψει τις τεχνητές ίνες.
4. Η στάθμη του υγρού δεν πρέπει να υπερβαίνει το MAX του κουτιού διανομέα.
5. Αραιώστε πρώτα το παχύρρευστο μαλακτικό ή το λευκαντικό και μετά αφήστε το στο κουτί του διανομέα.

Λειτουργία του πλυντηρίου ρούχων

■ Βήματα πλύσης

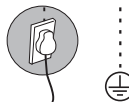
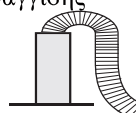
<p>① Συνδέστε τον εύκαμπτο σωλήν εισόδου και ανοίξτε τη βρύση.</p> 	<p>② Συνδέστε την πρίζα στο ρεύμα.</p> 	<p>③ Τοποθετήστε τον εύκαμπτο σωλήνα αποστράγγισης</p> 	<p>④ Ανοίξτε την πόρτα, βάλτε τα ρούχα μέσα και κλείστε την. Βάλτε απορρυπαντικό στη θήκη απορρυπαντικού και κλείστε τη θήκη.</p>
--	--	---	---

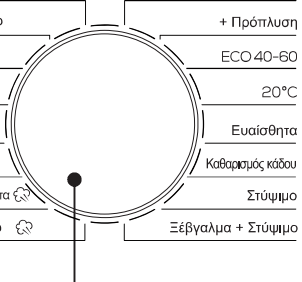
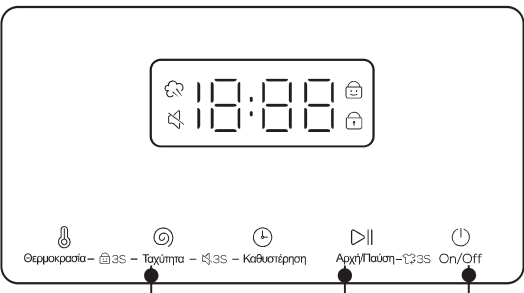
<p>Ανάμικτα Πολύ Σύντομο Μάλλινα Πουκάμισα Αθλητικά Εντατικό Κήνοσκεπάσματα Αντιαλλεργικό</p> <p>Βαμβακερά + Πρόπλυση ECO40-60 20°C Ευαίσθητα Καθαρισμός κώδου Στύψιμο Ξέβγαλμα + Στύψιμο</p> 	<p>18:00</p> <p>Θερμοκρασία - 35 - Ταχύτητα - 35 - Καθυστέρηση Αρχή/Παύση - 35 On/Off</p> 		
<p>⑥ Επιλέξτε πρόγραμμα σύμφωνα με τις ανάγκες σας</p>	<p>⑦ Προσαρμόστε τις ρυθμίσεις όπως ο χρόνος καθυστέρησης, η θερμοκρασία, ταχύτητα περιστροφής και άλλες ρυθμίσεις.</p>	<p>⑧ Πατήστε το κουμπί Start</p>	<p>⑤ Πατήστε το κουμπί on/off</p>

- Πατήστε Power On/Off για να ενεργοποιήσετε το πλυντήριο.
- Περιστρέψτε τον Επιλογέα Κύκλου για να επιλέξετε έναν κύκλο.
- Αλλάξτε τις ρυθμίσεις του κύκλου (Θερμοκρασία και Ταχύτητα κ.λπ.) όπως χρειάζεται.
- Ρυθμίστε την καθυστέρηση χρόνου εάν θέλετε να ολοκληρώσετε τον κύκλο πλύσης στον επιθυμητό χρόνο.

- Πατήστε το ▷||**Αρχή/Παύση**.

Για να αλλάξετε τον κύκλο κατά τη λειτουργία

- Πατήστε ▷||**Αρχή/Παύση** για να σταματήσετε τη λειτουργία.
- Επιλέξτε διαφορετικό κύκλο.
- Πατήστε ξανά το ▷||**Αρχή/Παύση** για να ξεκινήσει ο νέος κύκλος.

Λειτουργία του πλυντηρίου ρούχων

■ Πάνελ ελέγχου

* Η παρακάτω εικόνα είναι ένα απλό παράδειγμα του πίνακα ελέγχου του μοντέλου. Η εικόνα προορίζεται μόνο για αναφορά. Ανατρέξτε στο πραγματικό αποτέλεσμα.

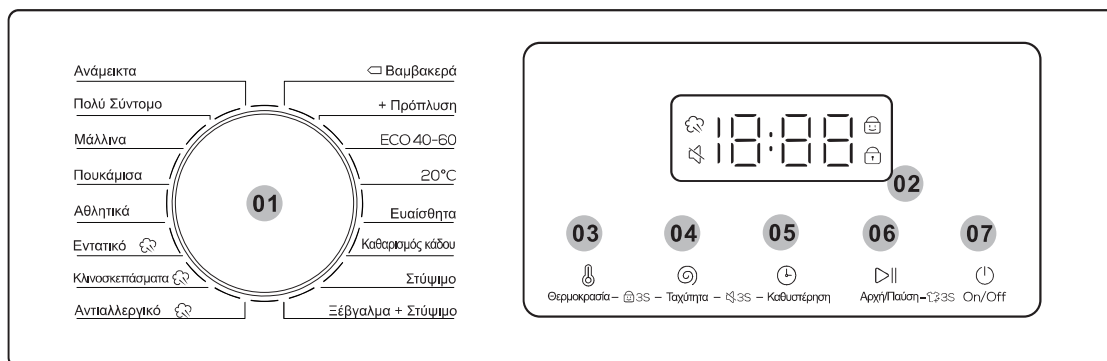

01 Cycle Selector (Επιλογέας κύκλου)	Περιστρέψτε τον επιλογέα για να επιλέξετε έναν κύκλο.
02 Display (Εμφάνιση)	Η οθόνη εμφανίζει πληροφορίες για τον τρέχοντα κύκλο και τον εκτιμώμενο χρόνο που απομένει ή έναν κωδικό πληροφοριών όταν παρουσιαστεί πρόβλημα.
03 Θερμοκρασία	Πατήστε για να αλλάξετε τη θερμοκρασία του νερού για τον τρέχοντα κύκλο. Το διαθέσιμο εύρος θερμοκρασίας εξαρτάται από τον κύκλο. Η επιλεγμένη θερμοκρασία θα εμφανιστεί στην οθόνη.
04 Ταχύτητα	Πατήστε για να αλλάξετε την ταχύτητα στύψιματος για τον τρέχοντα κύκλο. Η διαθέσιμη ταχύτητα στύψιματος εξαρτάται από τον κύκλο. Η επιλεγμένη ταχύτητα στύψιματος θα εμφανιστεί στην οθόνη.
05 Καθυστέρηση	Πατήστε το Καθυστέρηση επανειλημμένα για να μετακινηθείτε στις διαθέσιμες επιλογές Καθυστέρησης (από 3 έως 24 ώρες σε βήματα μιας ώρας).
06 Αρχή/Παύση	Πατήστε για Έναρξη/Παύση λειτουργίας. Πατήστε το κουμπί μία φορά για να ξεκινήσει ένας κύκλος. Για παύση της λειτουργίας, πατήστε ξανά το κουμπί. Μπορείτε να αλλάξετε τις ρυθμίσεις και τις επιλογές του κύκλου. Για να συνεχίσετε τη λειτουργία σε παύση, πατήστε ξανά το κουμπί.
07 On/Off	Πατήστε για ενεργοποίηση/απενεργοποίηση του πλυντηρίου. Εάν ανάψετε το πλυντήριο και δεν το χρησιμοποιήσετε για 10 λεπτά, θα σβήσει αυτόματα.

Λειτουργία του πλυντηρίου ρούχων

Καθυστέρηση

Μπορείτε να ρυθμίσετε το πλυντήριο να τελειώνει αυτόματα το πλύσιμο αργότερα, επιλέγοντας μια καθυστέρηση από 3 έως 24 ώρες (σε βήματα της 1 ώρας). Η ώρα που εμφανίζεται υποδεικνύει την ώρα που θα τελειώσει το πλύσιμο.

1. Επιλέξτε έναν κύκλο. Στη συνέχεια αλλάξτε τις ρυθμίσεις του κύκλου εάν είναι απαραίτητο.
2. Πατήστε το **Καθυστέρηση** επανειλημμένα μέχρι να οριστεί η επιθυμητή ώρα λήξης.
3. Πατήστε  **Αρχή/Παύση**.

Η αντίστοιχη ένδειξη ανάβει με το ρολόι σε λειτουργία.

4. Για να ακυρώσετε την Καθυστέρηση, επανεκκινήστε το πλυντήριο πατώντας On/Off. Αν για παράδειγμα θέλετε να ολοκληρώσετε μία πλύση 2 ωρών σε 3 ώρες από τώρα, προσθέτετε την επιλογή Καθυστέρηση στον τρέχοντα κύκλο με τη ρύθμιση 3 ωρών και πατάτε  **Αρχή/Παύση** στις 2:00 μ.μ. Στη συνέχεια, τι συμβαίνει; Το πλυντήριο αρχίζει να λειτουργεί στις 3:00 μ.μ. και τελειώνει στις 5:00 μ.μ.

Εικονίδιο πλύση με ατμό

Εάν αυτό το εικονίδιο είναι πάντα φωτεινό, σημαίνει ότι η λειτουργία Πλύσης με ατμό είναι ενεργοποιημένη. Λόγω της διαφορετικής διαμόρφωσης των μοντέλων, ορισμένα μοντέλα δεν έχουν αυτήν τη διαμόρφωση, ανατρέξτε στο τρέχον μοντέλο.

Κλείδωμα για Παιδιά

Για την αποφυγή ατυχημάτων από παιδιά, το Κλείδωμα για Παιδιά κλειδώνει όλα τα κουμπιά εκτός από το On/Off.

- Για να ενεργοποιήσετε ή να απενεργοποιήσετε τη λειτουργία Κλείδωμα για Παιδιά, πατήστε και κρατήστε πατημένο το **Θερμοκρασία** και το **Ταχύτητα** ταυτόχρονα για 3 δευτερόλεπτα. Όταν είναι ενεργοποιημένο το Κλείδωμα για Παιδιά, η ένδειξη  ανάβει.

Συναγερμός απενεργοποιημένος

Μπορείτε να ενεργοποιήσετε ή να απενεργοποιήσετε τον ήχο του επιλογέα κύκλου και όλων των κουμπιών.

- Για να ενεργοποιήσετε ή να απενεργοποιήσετε τον ήχο, πατήστε και κρατήστε πατημένο το

Ταχύτητα και το **Καθυστέρηση** ταυτόχρονα για 3 δευτερόλεπτα. Όταν ο ήχος είναι απενεργοποιημένος, ανάβει η ένδειξη .

Κλείδωμα Πόρτας

Όταν η πόρτα δεν είναι κλειστή ή κλειδωμένη κανονικά, το εικονίδιο δεν είναι φωτεινό. Κλειδώστε σωστά την πόρτα, το εικονίδιο είναι πάντα φωτεινό.

Επαναφόρτωση

Πατήστε παρατεταμένα το κουμπί  **Αρχή/Παύση** για 3 δευτερόλεπτα. Αφού ξεκλειδωθεί η κλειδαριά, μπορεί να ξεκινήσει η λειτουργία προσθήκης ρούχων στη μέση.

Λειτουργία του πλυντηρίου ρούχων

■ Πρόγραμμα

Ανάμεικτα: Για μικτά ρούχα από βαμβάκι και συνθετικό.

Πολύ Σύντομο: Για ελαφρώς λερωμένα ρούχα με βάρος λιγότερο από 2,0 κιλά που θέλετε να πλύνετε γρήγορα.

Μάλλινα: Η πλύση για μάλλινα διαθέτει απαλό πλύσιμο και μούλιασμα για να προστατεύει τις μάλλινες ίνες από συρρίκνωση/παραμόρφωση.
Συνιστάται ένα ουδέτερο απορρυπαντικό.

Πουκάμισα: Μπορείτε να επιλέξετε αυτή τη διαδικασία για να πλύνετε πουκάμισα από βαμβάκι, λινό, συνθετικά υφάσματα ή ανάμεικτα υφάσματα

Αθλητικά : Αυτή η διαδικασία ισχύει για τον καθαρισμό αθλητικών ενδυμάτων.

Εντατικό: Για πολύ λερωμένα ρούχα. Ο χρόνος λειτουργίας είναι μεγαλύτερος από άλλους κύκλους.

Κλινοσκεπάσματα: Αυτή η διαδικασία είναι κατάλληλη για πλύσιμο βαρύτερων ρούχων.
Τζιν, κλινοσκεπάσματα κ.λπ.

Αντιαλλεργικό : Προσφέρει πλύσιμο σε υψηλή θερμοκρασία και επιπλέον ξεβγάλματα που βοηθούν στην αποτελεσματική απομάκρυνση του υπολειπόμενου απορρυπαντικού

Βαμβακερά: Για βαμβακερά, κλινοσκεπάσματα, τραπεζομάντιλα, εσώρουχα, πετσέτες ή πουκάμισα. Ο χρόνος πλύσης και ο αριθμός ξεβγάλματος προσαρμόζονται αυτόματα ανάλογα με το φορτίο.

+ Πρόπλυση: Προσθέστε μια προκαταρκτική διαδικασία πλυσίματος πριν ξεκινήσετε τον κύκλο Βαμβακερά.

ECO 40-60: Για τον καθαρισμό φυσιολογικά λερωμένων βαμβακερών ειδών που δηλώνεται ότι μπορούν να πλυθούν στους 40 °C ή 60 °C, μαζί στον ίδιο κύκλο. Αυτός ο κύκλος χρησιμοποιείται για την αξιολόγηση της συμμόρφωσης με τη νομοθεσία της ΕΕ για τον οικολογικό σχεδιασμό. Αυτός ο κύκλος έχει οριστεί ως προεπιλογή.

20°C: Νέα ευρωπαϊκά πρότυπα ειδικές διαδικασίες, που χρησιμοποιούνται για το πλύσιμο ορισμένων ευαίσθητων ρούχων, η θερμοκρασία μπορεί να είναι μόνο 20°C, προστατευτική ενδυμασία.

Ευαίσθητα: Για διαφανή υφάσματα, σουτιέν, εσώρουχα (μετάξι) και άλλα υφάσματα μόνο για πλύσιμο στο χέρι. Για καλύτερη απόδοση, χρησιμοποιήστε υγρό απορρυπαντικό.

Καθαρισμός κάδου: Καθαρίζει το τύμπανο του κάδου αφαιρώντας ακαθαρσίες και βακτήρια απ' αυτό.
Βεβαιωθείτε ότι το τύμπανο του κάδου είναι άδειο.
Μη χρησιμοποιείτε καθαριστικά για τον καθαρισμό του τυμπάνου του κάδου.

Στύψιμο : Προσφέρει πρόσθετη διαδικασία στύψιματος για αποτελεσματική αφαίρεση της υγρασίας από τα ρούχα.

Ξέβγαλμα + Στύψιμο: Προσφέρει επιπλέον διαδικασία ξεβγάλματος μετά την εφαρμογή μαλακτικού στα ρούχα.

Λειτουργία του πλυντηρίου ρούχων

■ Πίνακας διαδικασιών πλυσίματος

▪ Η αποτελεσματικότητα και η απόδοση πλυσίματος καθορίζονται από την ποιότητα του απορρυπαντικού που χρησιμοποιείται. Χρησιμοποιείτε μόνο απορρυπαντικό εγκεκριμένο για το πλυντήριο.

▪ Εάν χρειάζεται, χρησιμοποιήστε ειδικό απορρυπαντικό, π.χ. για συνθετικά και μάλλινα υφάσματα.

Λάβετε πάντα υπόψη τις συστάσεις του κατασκευαστή του απορρυπαντικού.

▪ Μην χρησιμοποιείτε στεγνά καθαριστικά όπως τριχλωροαιθυλένιο και παρόμοια προϊόντα. Επιλέξτε το καλύτερο απορρυπαντικό.

Πρόγραμμα	Μέγιστο φορτίο (kg)	Είδος απορρυπαντικού		
		Παντός τύπου	Ειδικό	Μαλακτικό
	8			
Ανάμεικτα	4	L/P	-	O
Πολύ Σύντομο	2	L/P	-	O
Μάλλινα	2	-	L/P	-
Πουκάμισα	3	L/P	L	O
Αθλητικά	3	L/P	-	O
Εντατικό 	8	L/P	-	O
Κλινοσκεπάσματα 	6	L/P	L/P	O
Αντιαλλεργικό 	4	L/P	L/P	O
 Βαμβακερά	8	L/P	-	O
+ Πρόπλυση	6	L/P	-	O
ECO 40-60	8	L/P	-	O
20°C	4	L/P	-	O
Ευαίσθητα	4	L/P	L/P	-
Καθαρισμός κάδου	0	-	-	-
Στύψιμο	8	-	-	-
Ξέβγαλμα + Στύψιμο	8	-	-	O

L=τζελ-/υγρό απορρυπαντικό P=Απορρυπαντικό σε σκόνη O=προαιρετικό -=όχι απορρυπαντικό
Εάν χρησιμοποιείτε υγρό απορρυπαντικό, δεν συνιστάται η ενεργοποίηση της χρονικής καθυστέρησης.
Συνιστούμε τη χρήση: Σκόνη ρούχων 20°C έως 95°C. Απορρυπαντικό για μάλλινα 20°C έως 40°C.
*Επιλέξτε θερμοκρασία πλύσης 95°C μόνο για ειδικές απαιτήσεις υγιεινής.

Λειτουργία του πλυντηρίου ρούχων

■ Εισαγωγή Άλλων Λειτουργιών

Ξεκλείδωμα της πόρτας έκτακτης ανάγκης (δεν ισχύει σε ορισμένα μοντέλα)

■ Εάν θέλετε να βγάλετε τα ρούχα όταν υπάρχει μακρά διακοπή ρεύματος, βεβαιωθείτε ότι η στάθμη του νερού στο τύμπανο βρίσκεται κάτω από το ασφαλές επίπεδο, η θερμοκρασία είναι κάτω από 40°C και το εσωτερικό τύμπανο δεν περιστρέφεται, τότε αποσυνδέστε τον εύκαμπτο σωλήνα αποστράγγισης και κατεβάστε τον, αντικαταστήστε τον εύκαμπτο σωλήνα αφού τελειώσει το νερό.

■ Ανοίξτε το κάλυμμα της αντλίας αποστράγγισης κάτω δεξιά στην μπροστινή πλευρά, τραβήξτε ελαφρά τη ράβδο, όταν ακούσετε έναν ελαφρύ ήχο, ανοίξτε την πόρτα και βγάλτε ή βάλτε τα ρούχα.

■ Αντικαταστήστε το κάλυμμα της αντλίας αποστράγγισης.

■ Αυτή η μέθοδος μπορεί να χρησιμοποιηθεί μόνο σε περίπτωση έκτακτης ανάγκης.



Λειτουργία Επαναφοράς

■ Αυτό το μηχάνημα έχει τη λειτουργία επαναφοράς σε περίπτωση διακοπής ρεύματος. Εάν υπάρχει διακοπή ρεύματος ή χαλαρό φως κατά τη διαδικασία, το μηχάνημα μπορεί να θυμηθεί την κατάσταση λειτουργίας και να συνεχίσει την εργασία όταν αποκατασταθεί η τροφοδοσία.

Λειτουργία μνήμης (δεν ισχύει σε ορισμένα μοντέλα)

■ Αυτό το μηχάνημα μπορεί να θυμάται αυτόματα την πιο πρόσφατη διαδικασία εργασίας. Όταν ενεργοποιείτε ξανά το μηχάνημα, το μηχάνημα θυμάται τη διαδικασία πλυσίματος και τις ρυθμίσεις που κάνατε την τελευταία φορά (σημαίνει ότι ολόκληρη η διαδικασία εργασίας του πιο πρόσφατου πλυσίματος θα επιλεγεί βάσει προεπιλογής κατά την εκκίνηση του πλυσίματος)

Ζύγισμα υφασμάτων

■ Στην αρχή του πλυσίματος, το μηχάνημα θα υπολογίσει το βάρος των ρούχων και θα διανείμει αυτόματα το απορρυπαντικό (υπό την προϋπόθεση ότι υπάρχει επαρκές απορρυπαντικό στη θήκη), στη συνέχεια θα καθορίσει την ποσότητα του νερού ανάλογα για να πετύχει τον στόχο της εξοικονόμησης νερού.

Λειτουργία του πλυντηρίου ρούχων

Προστασία ανισορροπίας

- Όταν το μηχάνημα είναι έτοιμο για στύψιμο, το πλυντήριο μπορεί να χρειαστεί λίγο χρόνο για να ισορροπήσει τα ρούχα λόγω μεγάλης ανισορροπίας.
- Εάν τα ρούχα παραμένουν σε κατάσταση ανισορροπίας στο τύμπανο μετά από αυτό, η ταχύτητα στυψίματος μπορεί να μειωθεί για να αποφευχθούν οι μεγάλοι κραδασμοί.
- Εάν τα ρούχα στο τύμπανο είναι πολύ λιγότερα, το μηχάνημα μπορεί να μην στύψει λόγω της προστασίας από ανισορροπία, τότε θα πρέπει να προσθέσετε περισσότερα ρούχα στο μηχάνημα για να το κάνετε να προχωρήσει στη διαδικασία στυψίματος.

Σημείωση: Λόγω της αναβάθμισης του μοντέλου προϊόντος, η διαμόρφωση της λειτουργίας ενδέχεται να διαφέρει απ' αυτήν την περιγραφή, λάβετε ως βάση την πραγματική λειτουργία του μοντέλου!

Συντήρηση

Η σωστή συντήρηση του πλυντηρίου μπορεί να παρατείνει τη διάρκεια ζωής του.

Π Ρ Ο Ε Ι Δ Ο Π Ο Ϊ Η Σ Η

Πριν ξεκινήσει η συντήρησή σας, τραβήξτε το φως από την πρίζα ή αποσυνδέστε το ρεύμα και κλείστε τη βρύση.

■ Καθαρίστε το εσωτερικό τύμπανο

Οι σκουριές που μένουν μέσα στο τύμπανο από τα μεταλλικά αντικείμενα πρέπει να αφαιρούνται αμέσως με απορρυπαντικά χωρίς χλώριο. Μην χρησιμοποιείτε ποτέ σύρμα.

■ Καθαρή επιφάνεια

1. Εάν υπάρχει υπερχείλιση νερού, χρησιμοποιήστε το στεγνό πανί για να το σκουπίσετε αμέσως. Δεν επιτρέπεται να χτυπήσουν αιχμηρά αντικείμενα στη ροδέλα.
2. Η επιφάνεια μπορεί να καθαριστεί με αραιωμένα μη λειαντικά ουδέτερα απορρυπαντικά όταν είναι απαραίτητο.

Συντήρηση

■Καθαρίστε την αντλία αποστράγγισης

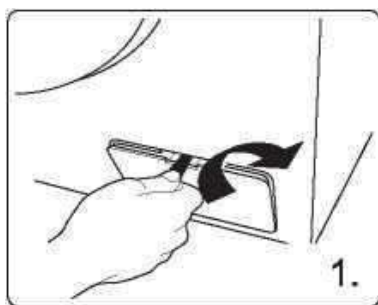

Ξεβιδώστε το φίλτρο και δώστε προσοχή στο υπολειπόμενο νερό,



αφαιρώντας τυχόν ξένα υλικά από το φίλτρο της αντλίας αποστράγγισης. Ανοίξτε το κάλυμμα του φίλτρου με εργαλεία όπως νομίσματα σύμφωνα με την κατεύθυνση του σχήματος.

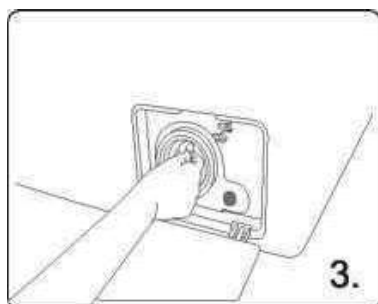
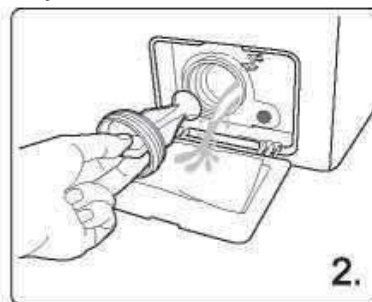

Τοποθετήστε ξανά το φίλτρο.

■Καθαρίστε το φίλτρο της βαλβίδας εισόδου

Το φίλτρο εισόδου πρέπει να καθαρίζεται εάν δεν υπάρχει καθόλου νερό ή η ποσότητα νερού είναι ανεπαρκής όταν ανοίγει η βρύση.

1. Μειώστε την πίεση του νερού:
 - 1) Κλείστε τη βρύση.
 - 2) Επιλέξτε οποιαδήποτε διαδικασία εκτός από τη διαδικασία **Στύψιμο**.
 - 3) Πατήστε το κουμπί **Αρχή/Παύση** και κρατήστε τη διαδικασία σε λειτουργία για περίπου 40 δευτερόλεπτα.
 - 4) Τραβήξτε το φιν από την πρίζα.
2. Αφαιρέστε τον εύκαμπτο σωλήνα εισόδου από τη βρύση.
3. Χρησιμοποιήστε νερό για να πλύνετε το φίλτρο.
4. Επανασυνδέστε τον εύκαμπτο σωλήνα εισόδου.

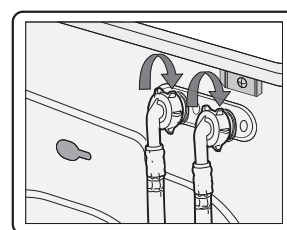
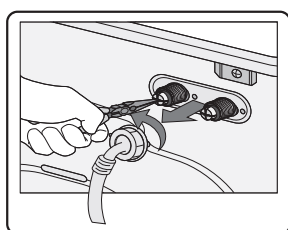
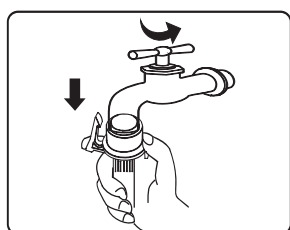

Συντήρηση

■Καθαρισμός του συρταριού απορρυπαντικού

Η δομή της θήκης απορρυπαντικού ποικίλλει ανά μοντέλο. Ακολουθήστε τα βήματα και τις μεθόδους που φαίνονται στην παρακάτω εικόνα για να καθαρίσετε τη θήκη απορρυπαντικού:

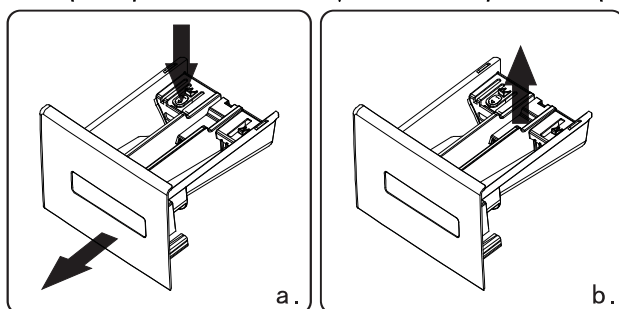

Κοινός διανομέας

- Εάν υπάρχουν υπολείμματα απορρυπαντικού ή μαλακτικού στη θήκη:
- ◆ Όπως δείχνει το σχ. a , τραβήξτε τη θήκη και πιέστε προς τα κάτω τη ράβδο ορίου. Τραβήξτε όλο το συρτάρι προς τα έξω.
- ◆ Όπως δείχνει το σχ. b , ανοίξτε τη θήκη (σηκώστε την αργά) και βγάλτε το κάλυμμα σιφονιού (σηκώστε το).
- ◆ Χρησιμοποιήστε νερό βρύσης ή βούρτσα για να πλύνετε τη θήκη απορρυπαντικού και το σωλήνα του σιφονιού.
- ◆ Επαναφέρετε το κάλυμμα της θήκης και το σωλήνα σιφονιού και σπρώξτε το συρτάρι προς τα μέσα.
- Λίγο απορρυπαντικό θα ρέει στο κουτί νερού όταν τραβάτε τη θήκη, αυτό είναι φυσιολογικό. Προσπαθήστε να μην ανοίγετε και να κλείνετε επανειλημμένα τη θήκη λόγω απώλειας απορρυπαντικού.
- Δώστε προσοχή στη διαρροή απορρυπαντικού που μπορεί να προκαλέσει ταλαιπωρία κατά τη ρύθμιση (όπως κλίση και μετακίνηση, κ.λπ.) του μηχανήματος (τραβήξτε έξω τη θήκη πριν τη ρύθμιση).

■Επαναφορά από την ψύξη

Το πλυντήριο μπορεί να παγώσει όταν πέσει κάτω από τους 0°C.

1. Απενεργοποιήστε το πλυντήριο και αποσυνδέστε το καλώδιο ρεύματος.
2. Ρίξτε ζεστό νερό πάνω από τη βρύση για να χαλαρώσει ο εύκαμπτος σωλήνας νερού.
3. Αποσυνδέστε τον εύκαμπτο σωλήνα νερού και μουλιάστε τον σε ζεστό νερό.
4. Ρίξτε ζεστό νερό στο τύμπανο και αφήστε το για περίπου 10 λεπτά.
5. Συνδέστε ξανά τον εύκαμπτο σωλήνα νερού στη βρύση.

Σ Η Μ Ε Ι Ω Σ Η

- 1-Όταν το πλυντήριο επαναχρησιμοποιηθεί, βεβαιωθείτε ότι η θερμοκρασία περιβάλλοντος είναι πάνω από 0°C.
- 2.Εάν το πλυντήριό σας βρίσκεται σ' ένα δωμάτιο όπου μπορεί να παγώσει εύκολα, αδειάστε το νερό που απομένει στο εσωτερικό του σωλήνα αποστράγγισης και του σωλήνα εισόδου σχολαστικά.
- 3.Επικοινωνήστε μ' έναν τεχνικό εάν το πλυντήριό σας είναι παγωμένο.

Αντιμετώπιση προβλημάτων

ΠΡΟΒΛΗΜΑΤΑ	ΛΥΣΕΙΣ
Υπάρχει λίγο νερό στο μηχάνημα	Αυτό είναι φυσιολογικό και είναι αποτέλεσμα δοκιμών νερού που έγιναν στο εργοστάσιο.
Το πλυντήριο δεν λειτουργεί	Ελέγξτε εάν το βύσμα τροφοδοσίας έχει τοποθετηθεί καλά. Ελέγξτε εάν η βρύση είναι ανοιχτή. Ελέγξτε εάν έχει πατηθεί το κουμπί "Power". Ελέγξτε εάν είναι πατημένο το κουμπί Αρχή/Παύση. Ελέγξτε εάν η δυνατότητα καθυστέρησης είναι ενεργοποιημένη.
Διαρροή νερού	Ελέγξτε και στερεώστε τον εύκαμπτο σωλήνα εισόδου. Καθαρίστε τον εύκαμπτο σωλήνα αποστράγγισης και ζητήστε από εξειδικευμένο άτομο να τον επισκευάσει όταν απαιτείται.
ΑΣυνήθιστος θόρυβος και μεγάλη δόνηση	Ελέγξτε εάν τα μπουλόνια μεταφοράς έχουν αφαιρεθεί. Ελέγξτε εάν τα ρυθμιζόμενα πόδια είναι ρυθμισμένα στο επίπεδο. Ελέγξτε εάν η ροδέλα είναι τοποθετημένη σε συμπαγές και επίπεδο δάπεδο. Ελέγξτε εάν υπάρχουν κοκαλάκια μαλλιών ή άλλα μεταλλικά αντικείμενα μέσα.
Η απόδοση πλυσίματος δεν είναι εντός των προβλεπόμενων ορίων	Επιλέξτε μια σωστή διαδικασία. Προσθέστε τη σωστή ποσότητα απορρυπαντικού σύμφωνα με τις οδηγίες στη συσκευασία του απορρυπαντικού.
Το μηχάνημα δεν αποκρίνεται αφού πατηθούν τα κουμπιά	Ελέγξτε αν έχει ενεργοποιηθεί η λειτουργία Κλειδώματος για Παιδιά . Πατήστε πρώτα το κουμπί Αρχή/Παύση και μετά πατήστε άλλα κουμπιά.
Ο πραγματικός χρόνος εκτέλεσης των διαδικασιών δεν αντιστοιχεί στον χρόνο εμφάνισης	Ελέγξτε εάν τα ρούχα στο τύμπανο είναι επαρκώς μοιρασμένα. Ελέγξτε εάν το νερό αποστραγγίζεται ή εισέρχεται σωστά.
Το πλυντήριο γεμίζει κατά την αποστράγγιση	Ελέγξτε εάν το μέγιστο ύψος του σωλήνα αποστράγγισης είναι μικρότερο από 65 cm. Ελέγξτε εάν ο εύκαμπτος σωλήνας αποστράγγισης είναι βυθισμένος.

Αντιμετώπιση προβλημάτων























ΟΘΟΝΗ	ΣΗΜΑΣΙΑ	ΛΥΣΕΙΣ
E1	Το πλυντήριο γεμίζει με την πάροδο του χρόνου	Ελέγξτε εάν η βρύση είναι ανοιχτή. Ελέγξτε εάν η πίεση του νερού είναι πολύ χαμηλή. Ελέγξτε εάν ο εύκαμπτος σωλήνας εισόδου είναι φραγμένος.
E2	Υπερβολικός χρόνος αποστράγγισης νερού	Κλείστε ξανά την πόρτα καλά. Ελέγξτε αν
E3	Η κλειδαριά της πόρτας έχει χαλάσει	Ελέγξτε εάν η αντλία αποστράγγισης είναι φραγμένη. Επικοινωνήστε μ' έναν τεχνικό εάν είναι απαραίτητο.
E4	Το νερό ξεχειλίζει	τα ρούχα έχουν πιαστεί ανάμεσα στην πόρτα και την τσιμούχα. Επικοινωνήστε μ' έναν τεχνικό εάν είναι απαραίτητο.
E5	Ο ηλεκτροκινητήρας έπαθε βλάβη	Το νερό γεμίζει αυτόματα μέχρι η στάθμη του νερού να είναι κατάλληλη για τη διαδικασία πλυσίματος. Επικοινωνήστε μ' έναν τεχνικό εάν είναι απαραίτητο.
E6	Η θερμάστρα δεν λειτουργεί	Επικοινωνήστε μ' έναν τεχνικό.
E7	Υπάρχει σφάλμα αισθητήρα θερμοκρασίας	Επικοινωνήστε μ' έναν τεχνικό.
E8	Λογισμικό/υλισμικό που δεν ταιριάζει στην κύρια πλακέτα και στην πλάκα αναστροφής συχνότητας	Επικοινωνήστε μ' έναν τεχνικό.
E9	Αστοχίες επικοινωνίας	Επικοινωνήστε μ' έναν τεχνικό.
E10	Βλάβες μετατροπέα	Επικοινωνήστε μ' έναν τεχνικό.
EP	Η διαδικασία που εκτελείται δεν αντιστοιχεί στον κύκλο που δείχνει το κουμπί. Γυρίστε τον επιλογή κύκλου στον κύκλο που αντιστοιχεί στη διαδικασία που εκτελείται.	Επικοινωνήστε μ' έναν τεχνικό.

Σημείωση:

Ανατρέξτε στο μοντέλο που έχετε αγοράσει για εμφάνιση σφαλμάτων εδώ. Διαφορετικά μοντέλα έχουν διαφορετικές ενδείξεις σφαλμάτων.

Παράρτημα

■Ετικέτα φροντίδας υφασμάτων

	Ανθεκτικό υλικό		Μπορεί να σιδερωθεί στους 100°C κατά το μέγιστο
	Ευαίσθητα υφάσματα		Μη σιδερώνετε
	Το προϊόν μπορεί να πλυθεί στους 90°C		Μπορεί να καθαριστεί με στεγνό καθάρισμα χρησιμοποιώντας οποιοδήποτε διαλύτη
	Το προϊόν μπορεί να πλυθεί στους 60°C		Στεγνό καθάρισμα μόνο με υπερχλωρίδιο, ελαφρύτερο καύσιμο, καθαρό οινόπνευμα ή R113
	Το προϊόν μπορεί να πλυθεί στους 40°C		Στεγνό καθάρισμα μόνο με καύσιμα αεροσκαφών, καθαρό οινόπνευμα ή R113
	Το προϊόν μπορεί να πλυθεί στους 30°C		Να μην υποβληθεί σε στεγνό καθάρισμα
	Το προϊόν μπορεί να πλυθεί στο χέρι		Επίπεδο στέγνωμα
	Μόνο στεγνό καθάρισμα		Μπορεί να κρεμαστεί για να στεγνώσει
	Μπορεί να πλυθεί με χλωρίνη σε κρύο νερό		Στέγνωμα σε κρεμάστρα ρούχων
	Μην πλένετε με χλωρίνη		Στεγνωτήριο, κανονική θερμότητα
	Μπορεί να σιδερωθεί στους 200°C κατά το μέγιστο		Στεγνωτήριο, μειωμένη θερμότητα
	Μπορεί να σιδερωθεί στους 150°C κατά το μέγιστο		Μην βάζετε σε στεγνωτήριο

■Ειδοποίηση για ηλεκτρικά μέρη

Για να αποφύγετε πυρκαγιά, ηλεκτροπληξία και άλλα ατυχήματα, θυμηθείτε την ακόλουθη υπενθύμιση:

-Μπορεί να χρησιμοποιηθεί μόνο η τάση που αναγράφεται στην ετικέτα ισχύος. Εάν δεν είστε σίγουροι για την τάση στο σπίτι, επικοινωνήστε με το τοπικό γραφείο ηλεκτροδότησης.

-Όταν χρησιμοποιείτε τη λειτουργία θέρμανσης, το μέγιστο ρεύμα μέσω του πλυντηρίου θα φτάσει τα 10Α. Επομένως, βεβαιωθείτε ότι οι μονάδες τροφοδοσίας (ρεύμα, τάση και καλώδιο) μπορούν να πληρούν τις κανονικές απαιτήσεις φορτίου για το μηχάνημα.

-Προστατεύστε σωστά το καλώδιο ρεύματος. Το καλώδιο τροφοδοσίας πρέπει να είναι καλά στερεωμένο έτσι ώστε να μην σκοντάφτουν άνθρωποι ή να μην εμποδίζει άλλα πράγματα και να μην καταστραφεί. Ιδιαίτερη προσοχή πρέπει να δοθεί στη θέση της πρίζας.

-Μην υπερφορτώνετε την επιτοίχια πρίζα ή προεκτείνετε το καλώδιο.

Η υπερβολική φόρτωση της καλωδίωσης μπορεί να προκαλέσει πυρκαγιά ή ηλεκτροπληξία. Μην βγάζετε το φως από την πρίζα με βρεγμένο χέρι.

-Για να διασφαλίσετε την ασφάλειά σας, το βύσμα τροφοδοσίας πρέπει να τοποθετηθεί σε μια γειωμένη πρίζα. Ελέγξτε προσεκτικά και βεβαιωθείτε ότι η πρίζα σας είναι σωστά και αξιόπιστα γειωμένη.

Παράρτημα

■ Προστατεύοντας το περιβάλλον

- Το πλυντήριο κατασκευάζεται από ανακυκλώσιμα υλικά. Εάν αποφασίσετε να απορρίψετε αυτό το πλυντήριο, τηρήστε τους τοπικούς κανονισμούς απόρριψης. Κόψτε το καλώδιο τροφοδοσίας έτσι ώστε το πλυντήριο να μην μπορεί να συνδεθεί στο ρεύμα. Αφαιρέστε την πόρτα για να μην παγιδευτούν μικρά ζώα και παιδιά μέσα στο πλυντήριο.
- Μην υπερβαίνετε τις ποσότητες απορρυπαντικού που συνιστώνται στις οδηγίες των κατασκευαστών απορρυπαντικών.
- Χρησιμοποιήστε προϊόντα αφαίρεσης λεκέδων και κηλίδων πριν από τον κύκλο πλύσης μόνο όταν είναι απολύτως απαραίτητο.
- Εξοικονομήστε νερό και ρεύμα πλένοντας μόνο με γεμάτο πλυντήριο (η ακριβής ποσότητα εξαρτάται από το πρόγραμμα που επιλέγετε).
- Απορρίψτε σωστά αυτό το προϊόν

Αυτή η σήμανση υποδεικνύει ότι αυτό το προϊόν δεν πρέπει να απορριφθεί μαζί με άλλα οικιακά απορρίμματα σ' ολόκληρη την Ε.Ε. Για να αποτρέψετε πιθανή βλάβη στο περιβάλλον ή την ανθρώπινη υγεία από την ανεξέλεγκτη διάθεση απορριμμάτων, ανακυκλώστε το υπεύθυνα για την προώθηση της βιώσιμης επαναχρησιμοποίησης υλικών πόρων. Για να επιστρέψετε τις χρησιμοποιημένες συσκευές σας, χρησιμοποιήστε τα συστήματα επιστροφής και συλλογής ή επικοινωνήστε με τον πωλητή λιανικής απ' όπου αγοράστηκε το προϊόν. Μπορούν να πάρουν αυτό το προϊόν για περιβαλλοντική ασφαλή ανακύκλωση.

ΣΗΜΕΙΩΣΗ:

1. Η βαθμολογία ενεργειακής απόδοσης δοκιμάστηκε με τη διαδικασία "ECO 40-60,y".
2. Σαρώστε τον κωδικό QR που εμφανίζεται στην ετικέτα για περισσότερες πληροφορίες προϊόντος.
3. Όταν το πλυντήριο δίνει κωδικούς σφάλματος, φροντίστε να επικοινωνήσετε με την εξυπηρέτηση πελατών για επισκευή. Δεν θα είμαστε υπεύθυνοι για οποιοδήποτε ζήτημα που προκαλείται από μη εξουσιοδοτημένη επισκευή.
4. Για λόγους βελτίωσης της απόδοσης ολόκληρου του πλυντηρίου ρούχων, η εμφάνιση και οι προδιαγραφές θα αλλάξουν χωρίς πρόσθετη ειδοποίηση.
5. Η οθόνη ενδείξεων θα δείχνει ttEND,^ για 10 λεπτά μετά το τέλος του κύκλου.

Δελτίο προϊόντων

PWM 814A	Μονάδα	ECO 40-60			20°C	Βαμβακερά 95	Μάλλινα	Πολύ Σύντομο	Εντατικό
		100% φορτίο	50% φορτίο	25% φορτίο					
Ονομαστική χωρητικότητα	kg	8.0	4.0	2.0	4.0	8.0	2.0	2.0	8.0
διάρκεια	ω:λλ	3:38	2:48	2:48	0:50	2:19	0:44	0:15	2:08
ενέργεια	kWh/κύκλος	0.672	0.387	0.185	0.198	1.468	0.112	0.042	0.778
νερό	L/κύκλος	60.0	44.0	37.0	42.0	65.0	56.0	34.0	46.0
Μέγιστη θερμοκρασία	°C	35	27	22	20	78	22	18	51
RMC	%	53.9	53.9	53.9	82.0	70.0	78.0	88.0	73.0
Ταχύτητα περιστροφής	σ.α.λ	1400	1400	1400	600	800	400	800	800

Δελτίο προϊόντων

Όνομα προμηθευτή ή εμπορικό σήμα: PHILCO

Διεύθυνση προμηθευτή: 13, Agiou Ioannou Theologou, Acharnes 13672 Attiki, Greece

Αναγνωριστικό μοντέλου: PWM 814A

Γενικές Παράμετροι Προϊόντος:

Παράμετρος	Τιμή	Παράμετρος	Τιμή			
Ονομαστική χωρητικότητα (kg)	8.0	Διαστάσεις σε cm	Ύψος	85		
			Πλάτος	60		
			Βάθος	52		
EEI _w	46.6	Κατηγορία ενεργειακής απόδοσης	A			
Δείκτης αποτελεσματικότητας πλύσης	1.031	Αποτελεσματικότητα στο ξέβγαλμα (g/kg)	5.0			
Κατανάλωση ενέργειας σε kWh ανά κύκλο, βάσει του προγράμματος ECO40-60. Η πραγματική κατανάλωση ενέργειας θα εξαρτηθεί από τον τρόπο χρήσης της συσκευής	0.424	Κατανάλωση νερού σε λίτρα ανά κύκλο, βάσει του προγράμματος ECO 40-60. Η πραγματική κατανάλωση νερού θα εξαρτηθεί από τον τρόπο χρήσης της συσκευής και από τη σκληρότητα του νερού.	48			
Μέγιστη θερμοκρασία στο εσωτερικό του επεξεργασμένου υφάσματος (°C)	Ονομαστική Χωρητικότητα	35	Υπολειπόμενη περιεκτικότητα σε υγρασία (%)	53.9	Ονομαστική Χωρητικότητα	53.90
	1/2	27			1/2	53.90
	1/4	22			1/4	53.90

Δελτίο προϊόντων

Ταχύτητα στυψίματος (rpm)	Ονομαστική Χωρητικότητα	1400	Κατηγορία απόδοσης στυψίματος	B
	1/2	1400		
	1/4	1400		
Διάρκεια προγράμματος (ω:λεπτά)	Ονομαστική Χωρητικότητα	3:38	Τύπος	ελεύθερο
	1/2	2:48		
	1/4	2:48		
Αερομεταφερόμενες εκπομπές ακουστικού θορύβου στη φάση περιστροφής (dB(A) ανά 1 pW)		76	Κατηγορία εκπομπής εναέριου ακουστικού θορύβου (φάση περιστροφής)	B
Κατάσταση απενεργοποίησης (W)		0.50	Λειτουργία αναμονής (W)	—
Καθυστέρηση έναρξης (W) (εάν υπάρχει)		4.00	Αναμονή σε δίκτυο (W) (εάν υπάρχει)	—

Ελάχιστη διάρκεια της εγγύησης που προσφέρει ο προμηθευτής: 2 έτη

Αυτό το προϊόν έχει σχεδιαστεί για να απελευθερώνει ιόντα αργύρου κατά τη διάρκεια του κύκλου πλύσης

Δελτίο προϊόντων

ΠΑΡΑΜΕΤΡΟΣ	ΜΟΝΑΔΑ	ΤΙΜΗ
Ονομαστική χωρητικότητα για το πρόγραμμα ECO40-60, σε διαστήματα 0,5 kg (c)	KG	8.0
Κατανάλωση ενέργειας του προγράμματος ECO40-60 στην ονομαστική χωρητικότητα (EwfuN)	kWh/κύκλος	0.672
Κατανάλωση ενέργειας του προγράμματος ECO40-60 στο ½ της ονομαστικής χωρητικότητας (Ew ^)	kWh/κύκλος	0.387
Κατανάλωση ενέργειας του προγράμματος ECO40-60 στο 1/4 της ονομαστικής χωρητικότητας (Ew1/4)	kWh/κύκλος	0.185
Σταθμισμένη κατανάλωση ενέργειας του προγράμματος ECO40-60 (Ew)	kWh/κύκλος	0.424
Τυπική κατανάλωση ενέργειας του προγράμματος ECO40-60 (SCEW)	kWh/κύκλος	0.909
Δείκτης Ενεργειακής Απόδοσης (EEIW)	-	46.6
Κατανάλωση νερού του προγράμματος ECO40-60 στην ονομαστική χωρητικότητα (Ww, fiii)	L/κύκλος	60.0
Κατανάλωση νερού του προγράμματος ECO40-60 στο ½ της ονομαστικής χωρητικότητας (Ww ^)	L/κύκλος	44.0
Κατανάλωση νερού του προγράμματος ECO40-60 στο 1/4 της ονομαστικής χωρητικότητας (Ww)1/4)	L/κύκλος	37.0
Σταθμισμένη κατανάλωση νερού (Ww)	L/κύκλος	48
Δείκτης απόδοσης πλύσης του προγράμματος ECO40-60 στην ονομαστική χωρητικότητα (Iw)	—	1.031
Δείκτης απόδοσης πλύσης του προγράμματος ECO40-60 στο ½ της ονομαστικής χωρητικότητας (Iw)	—	1.031
Δείκτης απόδοσης πλύσης του προγράμματος ECO40-60 στο 1/4 της ονομαστικής χωρητικότητας (Iw)	-	1.031
Αποτελεσματικότητα έκπλυσης του προγράμματος ECO40-60 στην ονομαστική χωρητικότητα (IR)	g/kg	5.0
Αποτελεσματικότητα έκπλυσης του προγράμματος ECO40-60 στο ½ της ονομαστικής χωρητικότητας (IR)	g/kg	5.0
Αποτελεσματικότητα έκπλυσης του προγράμματος ECO40-60 στο 1/4 της ονομαστικής χωρητικότητας (IR)	g/kg	5.0

Δελτίο προϊόντων

Διάρκεια προγράμματος του προγράμματος ECO 40-60 στην ονομαστική χωρητικότητα (t_w)	ω:λεπτ	3:38
Διάρκεια προγράμματος του προγράμματος ECO 40-60 στο $\frac{1}{2}$ της ονομαστικής χωρητικότητας (t_w)	ω:λεπτ	2:48
Διάρκεια προγράμματος του προγράμματος ECO 40-60 στο $\frac{1}{4}$ της ονομαστικής χωρητικότητας (t_w)	ω:λεπτ	2:48
Θερμοκρασία που επιτεύχθηκε για τουλάχιστον 5 λεπτά εντός του φορτίου κατά τη διάρκεια του προγράμματος ECO 40-60 στην ονομαστική χωρητικότητα (T)	°C	35
Θερμοκρασία που επιτεύχθηκε για τουλάχιστον 5 λεπτά εντός του φορτίου κατά τη διάρκεια του προγράμματος ECO 40-60 στο $\frac{1}{2}$ της ονομαστικής χωρητικότητας (T)	°C	27
Θερμοκρασία που επιτεύχθηκε για τουλάχιστον 5 λεπτά εντός του φορτίου κατά τη διάρκεια του προγράμματος ECO 40-60 στο $\frac{1}{4}$ της ονομαστικής χωρητικότητας (T)	°C	22
Ταχύτητα στυψίματος στη φάση στυψίματος του προγράμματος ECO 40-60 στην ονομαστική χωρητικότητα (S)	σ.α.λ	1400
Ταχύτητα στυψίματος στη φάση στυψίματος του προγράμματος ECO 40-60 στο $\frac{1}{2}$ της ονομαστικής χωρητικότητας (S)	σ.α.λ	1400
Ταχύτητα στυψίματος στη φάση στυψίματος του προγράμματος ECO 40-60 στο $\frac{1}{4}$ της ονομαστικής χωρητικότητας (S)	σ.α.λ	1400
Υπολειπόμενη περιεκτικότητα σε υγρασία για το πρόγραμμα ECO 40-60 στην ονομαστική χωρητικότητα ($D_{\text{πλήρης}}$)	%	53.90
Υπολειπόμενη περιεκτικότητα σε υγρασία για το πρόγραμμα ECO 40-60 στο $\frac{1}{2}$ της ονομαστικής χωρητικότητας ($D_{1/2}$)	%	53.90
Υπολειπόμενη περιεκτικότητα σε υγρασία για το πρόγραμμα ECO 40-60 στο $\frac{1}{4}$ της ονομαστικής χωρητικότητας ($D_{1/4}$)	%	53.90
Σταθμισμένη υπολειπόμενη περιεκτικότητα σε υγρασία (D)	%	53.9
Αερομεταφερόμενες εκπομπές ακουστικού θορύβου κατά τη διάρκεια του προγράμματος ECO 40-60 (φάση περιστροφής)	dB(A) re 1 pW	76
Κατανάλωση ρεύματος σε λειτουργία "off*" (P_o)	W	0.50
Κατανάλωση ενέργειας σε «λειτουργία αναμονής» (P_{sm})	W	—
Η «λειτουργία αναμονής» περιλαμβάνει την εμφάνιση πληροφοριών	—	—
Κατανάλωση ενέργειας σε «λειτουργία αναμονής» (P_{sm}) σε κατάσταση αναμονής σε δίκτυο (εάν υπάρχει)	W	—
Κατανάλωση ενέργειας σε Καθυστέρηση εκκίνησης* (P_{ds}) (εάν υπάρχει)	W	4.00

Contents

Products Specification.....	1
Safety Precaution.....	2
Important Hints.....	4
Overview of Washing Machine.....	5
Install Washing Machine.....	6
Operate Washing Machine.....	10
Maintenance.....	18
Troubleshooting.....	21
Appendix.....	23
Products Fiche.....	25

Products Specification

Parameter/Capacity	Inverter Motor Series
	8.0kg
Model	PWM 814A
Voltage	220-240V~/50Hz
Rated Power	1900W
Water Pressure	0.05-0.8MPa
Outer Dimension (W*D*H)mm	595*520*850

NOTE:

1. All the pictures in the manual are used for schematic only. It may be different from the machine you buy.
2. The actual function and the data in kind prevail.

Safety precaution

WARNING

To reduce the risk of fire, electric shock, or injury to persons when using your appliance, follow basic precautions, including the following

- If the power cord is damaged, it must be replaced by the manufacturer, service agent or similarly qualified persons in order to avoid the hazard.
- The new hose-sets supplied with the washer are to be used and that old hose-sets should not be reused.
- This appliance is not intended for use by persons (including children) with reduced physical, sensory or mental capabilities, or lack of experience and knowledge, unless they have been given supervision or instruction concerning use of the appliance by a person responsible for their safety. Children should be supervised to ensure that they do not play with the appliance. (This warning is not for EUROPEAN market)
- This appliance can be used by children aged from 8 years and above and persons with reduced physical, sensory or mental capabilities or lack of experience and knowledge if they have been given supervision or instruction concerning use of the appliance in a safe way and understand the hazards involved. Children shall not play with the appliance. Cleaning and user maintenance shall not be made by children without supervision. (This warning is for EUROPEAN market)
- Carpet does not obstruct the opening for washing machine with ventilation openings in the base.
- Children of less than 3 years should be kept away unless continuously supervised.
- This appliance is intended to be used in household and similar applications such as:
 - staff kitchen areas in shops, offices and other working environments;
 - farm houses
 - by clients in hotels, motels and other residential type environments;
 - bed and breakfast type environments;
 - areas for communal use in blocks of flats or launderettes.
- Take care that power voltage and frequency shall be identical to those of washing machine.
- To ensure your safety, power cord plug must be inserted into an earthed socket. Check carefully and make sure that your socket is proper and earthed reliably.
- Do not use any socket with rated current less than that of washing machine.
- Do not operate your washer when parts are missed or broken.
- Never pull out power plug with wet hands.

Safety precaution

- Replace immediately worn power cord, loose plugs/power sockets.
 - Unplug your washer before cleaning or making any repair.
- Please check whether the water inside the drum has been drained before opening the door. Please do not open the door if there is any water visible.
- Glass door may be very hot during the operation. Keep kids and pets far away from the washer during the operation.
 - Make sure that the water and electrical device must be connected by a qualified technician in accordance with the manufacturer's instruction and local safety regulations.
 - Before operating this machine, all packages and transit bolts must be removed. Otherwise, the washing machine may be seriously damaged while washing the clothes.
 - Flammable and explosive or toxic solvents are forbidden. Gasoline and alcohol etc. shall not be used as detergents. Please only select the detergents suitable for machine washing.
 - Be careful of scald while the washer draining hot washing water.
 - Never unplug your washer by pulling on the supply cord. Always grasp the plug firmly and pull straight out from the outlet.
 - If your old appliance is not being used anymore, we recommend that you remove the door and cut off the supply cord.
 - Packing materials may be dangerous to the kids. Please keep all packing materials (plastic bags, foams etc) far away from the kids.
 - Do not climb up and sit on top cover of the machine.
 - Pets and kids may climb into the machine. Check the machine before every operation.
 - Do not lean against the door of the washer.

Important Hints

- The household washing machine isn't intended to be built-in.
- This washing machine is for indoor using only.
- Make sure that all pockets are empty. Sharp and rigid items such as coin, brooch, nail, screw or stone etc. May cause serious damages to the washer.
- Please remember to disconnect water and power supply immediately after the clothes are washed.
- The washing machine shall not be installed in bath room or very wet rooms as well as in the rooms with explosive or caustic gases.
- Before washing the clothes at first time, the washing machine shall be operated in one round of the whole procedures without the clothes inside.
- Do not repair or replace any part of the washer unless you have been specifically recommended in the user-repair instructions and you have the knowledge and skills to make it.
- It is forbidden to wash carpets and bras inset with steel wire.
- Never refill water by hand during washing.
- After the program is completed, please wait for two minutes to open the door.
- When handing the machine, the accumulated water shall be drained out of the machine firstly. Handle the machine carefully. Never hold each protruded part on the machine while lifting. Machine door can not be used as the handle during the conveyance.
- The washing machine with single inlet valve only can be connected to the cold water supply. The washing machine with double inlet valves can be connected to the hot water and cold water supply.

SAVE THESE INSTRUCTIONS

THE MACHINE IS HOUSEHOLD USE ONLY

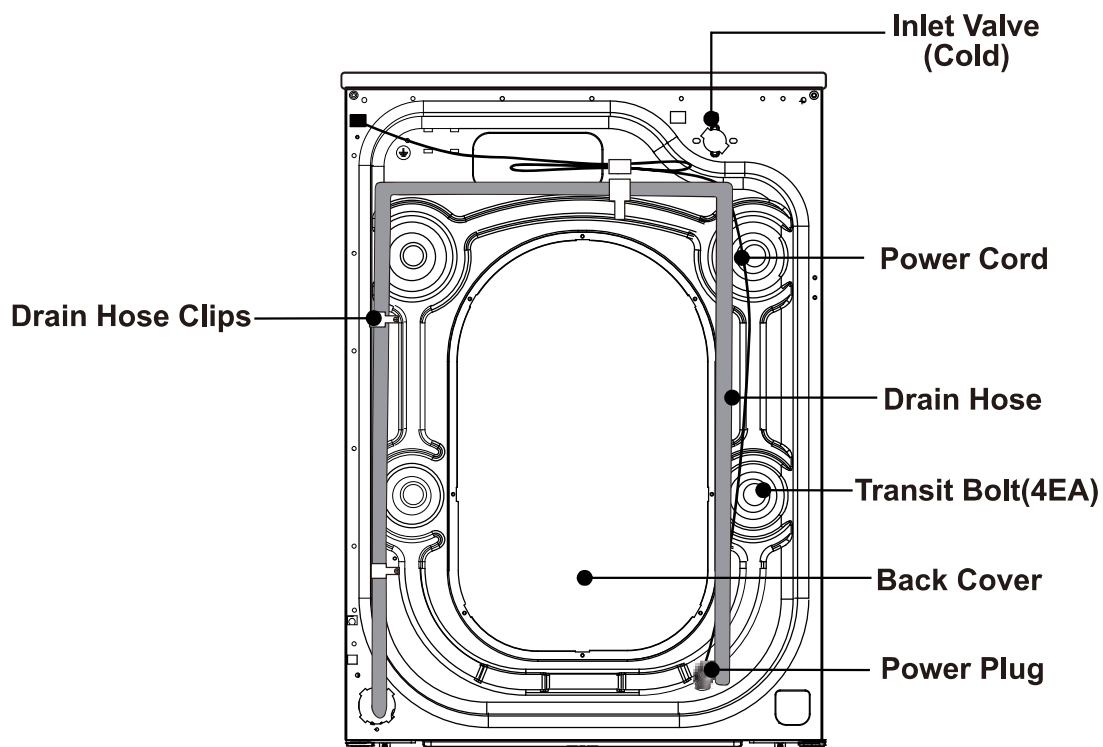
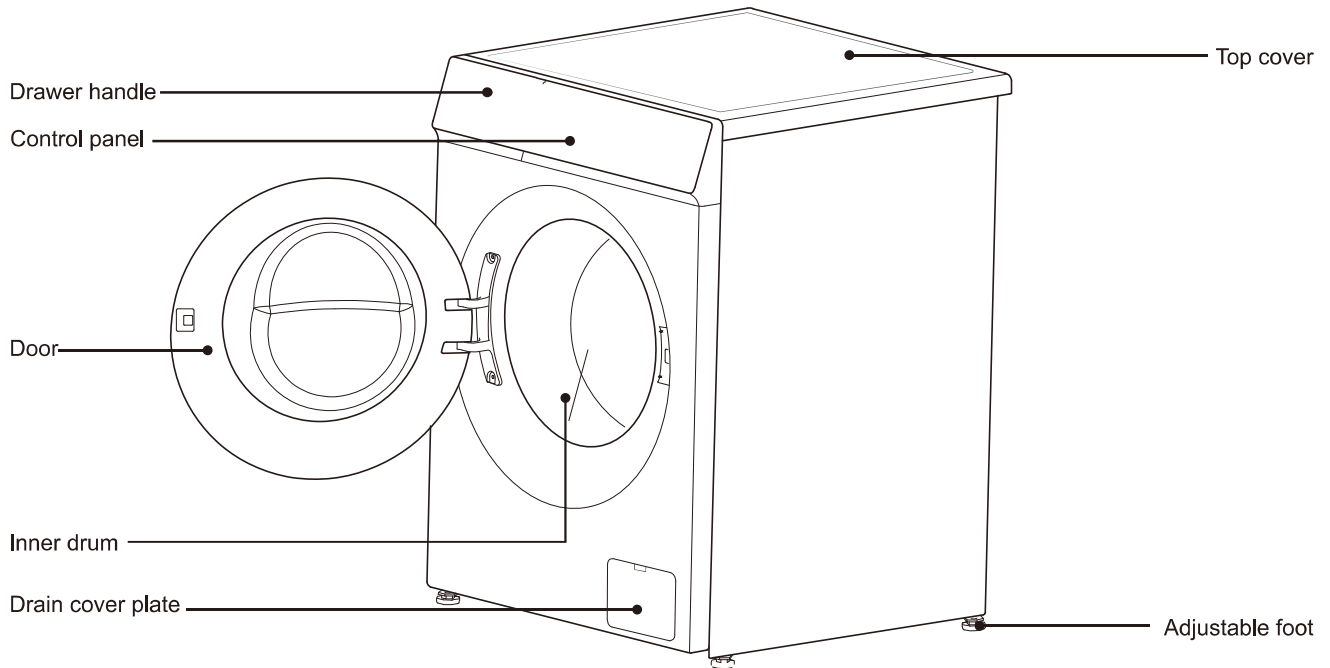

Install Washing Machine

NOTE

We recommend that your new washer should be installed by a qualified appliance technician. If you feel that you have the skills to install the washer, please read the installation instructions carefully before installing.



■ Tools needed

You may need to have the following tools to help you in the installation of your washer:

- Scissors
- Pliers
- Standard Screwdriver
- Gloves
- Spanner

■ Unpacking the washing machine

Unpacking your washing machine and check if there is any damage during the transportation. Also make sure that all the items (as shown below) in the attached bag are received. If there is any damage to the washing machine during the transportation, or any item is missing or damaged, please contact the local dealer immediately.

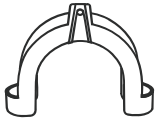
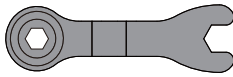
Inlet Hose (Connect to cold water supply)	Hole Cover (4EA) (Used to plug transit bolt holes)	Drain Hose Support Bracket (Used to loop the end of drain hose)	Spanner (1. Used to adjust the bottom of the machine, 2. Remove the transport bolt on the back of the machine)
			

■ Select the location

Before installing the washer, the location characterized as follows shall be selected:

- Rigid, dry, and level surface (if not level, please make it level with reference to the following figure "Adjustable Leg").
- Avoid direct sun light.
- Sufficient ventilation.
- The ambient temperature shall be between 0-40°C.
- The ambient humidity shall be below 95% (When the temperature is 25°C).
- Keep far away from the heat resources such as coal or gas. Make sure that the washer will not stand on power cord. Do not install the washer on the carpet floor.

Install Washing Machine

■ Remove transit bolts

Before using this washing machine, transit bolts must be removed from the backside of this machine. Please take the following steps to remove the bolts:

⚠ Keep the transit bolts properly for further use.

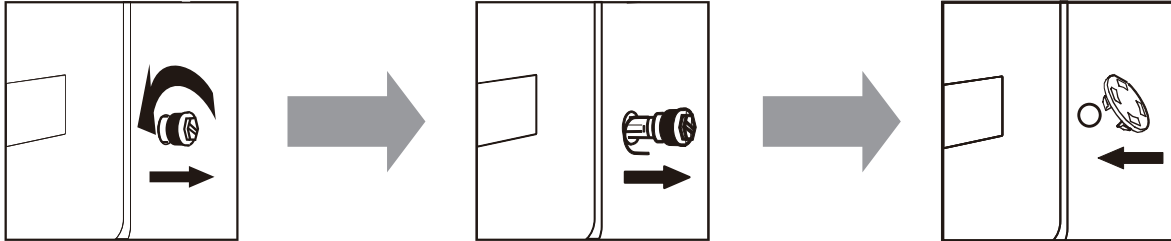

1. Loosen the four transit bolts with a spanner
2. Take each bolt head and pull it through the wide part of the hole. Repeat for each bolt.
3. Fill the holes with the supplied plastic covers.

■ Level the washing machine

Install or place the washing machine under the environmental temperature of not less than 0°C but not outdoors, for it may damage the programming controller.

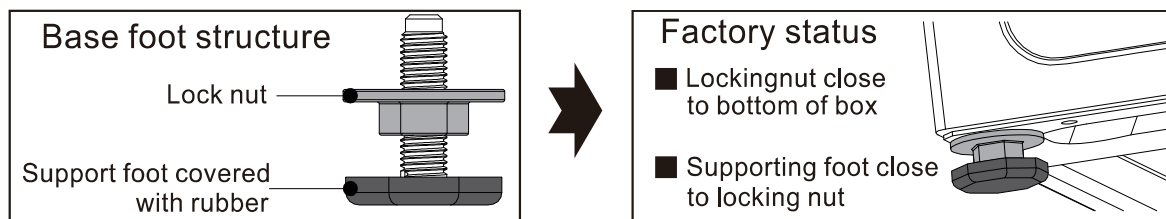

⚠ **Note:** In order to facilitate installation, the factory status of the foot may not be all locked, please be sure to lock all four feet before adjusting the level

1. When placing the machine, check whether the bottom foot is in the factory state. If not, please restore the bottom foot to the factory state: the locking nut is locked tightly on bottom of the box, and the support foot is locked tightly on the locking nut.

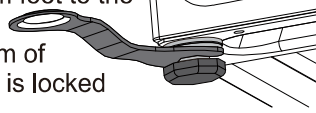

2. After the machine is placed, press the opposite corner of the top cover plate of the washing machine with both hands in turn and shake it vertically downward to check whether the supporting foot is close to the ground and whether the machine is shaken.

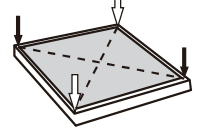

3. To ensure that the machine is placed in the right state, loosen the locking nut according to the direction shown in the diagram with the attached spanner to the appropriate height until the supporting foot is close to the ground and the machine is free from shaking.

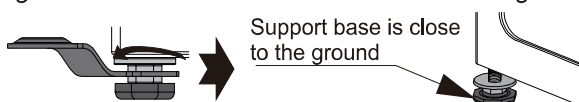

Support base is close to the ground

4. Finally, use the spanner to turn the lock nut back to the bottom of the box to lock it (you can also slightly fix the support foot by hand to avoid the support foot moving again).

Ensure that the supporting feet do not move again

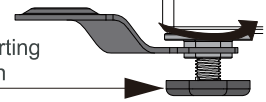

⚠ CAUTION

1. The machine must be perfectly leveled and stabilized when the four supporting feet are close to the ground. Lower the feet as much as possible on the basis that the machine is leveled.

2. Improper leveling adjustment may cause loud noise, machine vibrating, machine displacement and other abnormal phenomena.

3. Air-vent is designed on the bottom of the machine (prevent blockage). Install the washing machine on solid, smooth and skid-proof ground. Do not place the washing machine on soft blanket or wooden floor, or various desktops and stands, in case of unnecessary injury.

Install Washing Machine

The provided water hose may differ depending on the model. Please follow the instruction according to the provided water hose.

■ Connect the inlet hose

Connecting to a threaded water tap

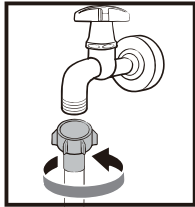

1. Connect the water hose to the water tap, and then turn the connector clockwise as shown.

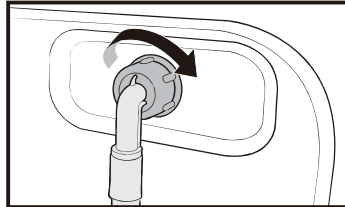

2. Connect the other end of the water hose to the inlet valve on the back of the washing machine. Turn the hose clockwise to tighten.

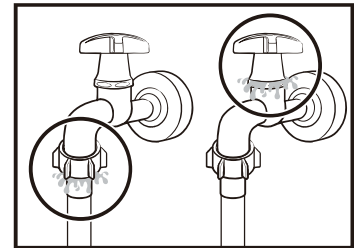

3. Open the water tap and check if there are any leaks around the connection areas. If there are water leaks, repeat the steps above.

Connecting to a non-threaded water tap

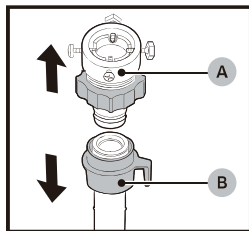

1. Remove the **adaptor(A)** from the water **hose(B)**.

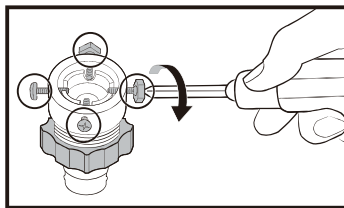

2. Use a Phillips screwdriver to loosen four screws on the adaptor.

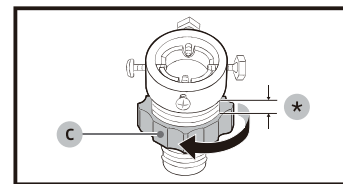

3. Hold the adaptor and turn **part(C)** in the arrow direction to loosen it by 5mm(*).

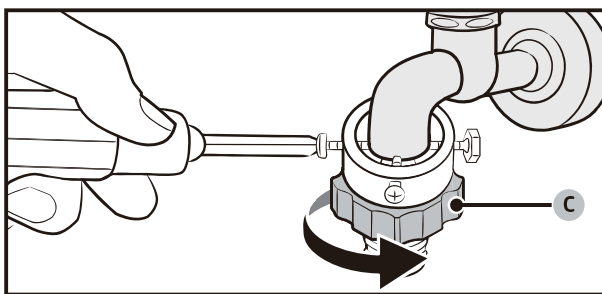

4. Insert the adaptor onto the water tap, and then tighten the screws while lifting the adaptor.
5. Turn **part(C)** in the arrow direction to tighten it.

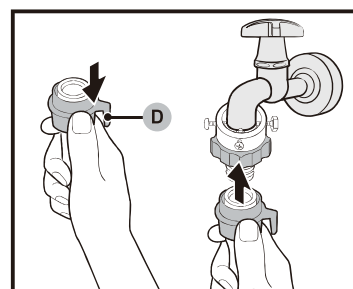

6. While pulling down **part(D)** on the water hose, connect the water hose to the adaptor. Then, release **part(D)**. The hose fits into the adaptor with a clicking sound.
7. To complete connecting the water hose, see 2 and 3 on the "Connecting to a threaded water tap" section.

Install Washing Machine

NOTE

- If there is any leakage with hose after the connection, then repeat the steps to connect inlet hose.
- Do not bend the hose.
- Check for inlet hose connection carefully before using the washer each time.

■ Connect the drain hose

- The drain hose shall be placed at a height of 65-100cm above the floor, otherwise, it can cause poor drainage.
- You can use the supplied drain hose support bracket to loop the drain hose down into the wall, standpipe or laundry tub.
- Take care to ensure all hose connections are tight.

NOTE

- The end of the drain hose cannot be immersed in water for the washer to work properly.

■ Connect the power

- As the maximum current through the unit is 10A when you are using its heating function, please make sure the power supply system (current, power voltage and wire) at your home can meet the normal loading requirements of the electrical appliances.
- Please connect the power to a socket which is correctly installed and properly earthed.
- Make sure the power voltage at your plate is same to that in the machine's rated voltage.
- Power plug must match the socket.
- Do not use multi-purpose plug or socket as extension cord.
- Do not connect and pull out plug with wet hands.
- When pulling out the plug, hold the plug tightly and then pull it out. Do not pull power cord forcibly.
- If power cord is damaged or has any sign of being broken, special power cord must be selected or purchased from its manufacturer or service center for replacement.

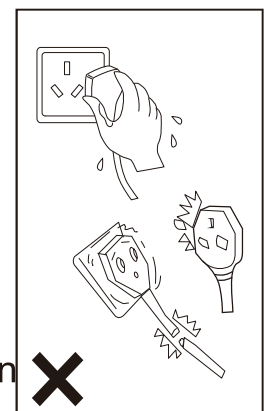
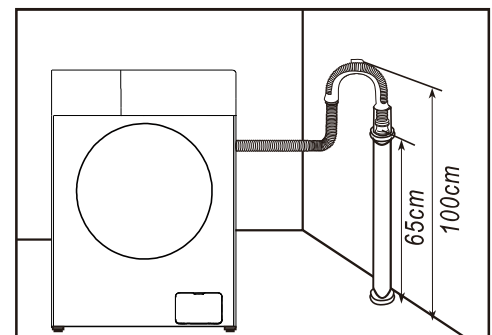
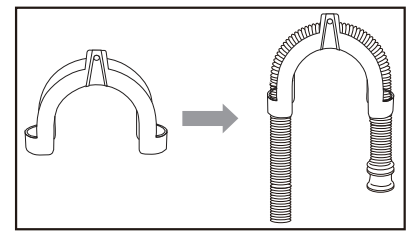
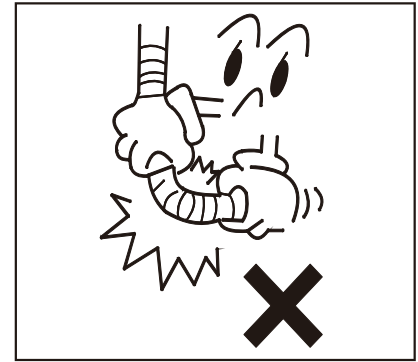

Install Washing Machine

⚠ WARNING

1. This machine must be earthed properly. If there is any short circuit, earthing can reduce the danger of electrical shock.
2. Washing machine shall be operated in a circuit separate from other electrical appliances. Otherwise, power protector may be tripped or fuse may be burned out.

Operate Washing Machine

⚠ NOTE

Ensure your machine is installed properly before use.

Before washing clothes for the first time, you must run a complete cycle without clothes.

To do this:

1. Connect power source and water.
2. Put a little detergent (about 10g) into the drawer and close it.
3. Press the **⏻ On/Off** button.
4. Turn the knob to be “**☐ Cotton**” program.
5. Press the **▶|| Start/Pause** button.

This will remove any water from the manufacturer’s test run remaining in the machine.

■ Sort clothes

Please read this recommendation carefully to avoid the troubles of washing machine and damages of clothes.

1. Do not put clothes over load the rated capacity.
2. Sort the laundry by colour and by care label. Most garments have a textile care label in the collar or side seam.
3. Make sure all the pockets are empty, Foreign objects (e.g. nails, coins, paper clips, etc.) can cause damage to garments and components in the machine.
4. Close any zips, fasten hooks etc. before washing.
5. For clothes to be washed, they should be sorted according to color. Dark clothes should not be washed with light clothes especially.
6. Badly soiled areas, stains etc. should be pre-treated with liquid detergent, stain removers etc.
7. Turn over the clothes which pill easily and is with woolen surface before putting them into the machine.

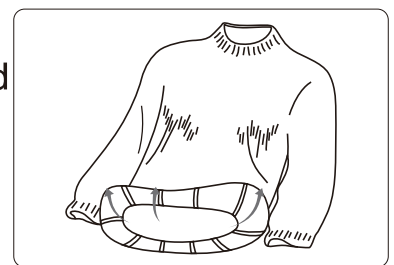
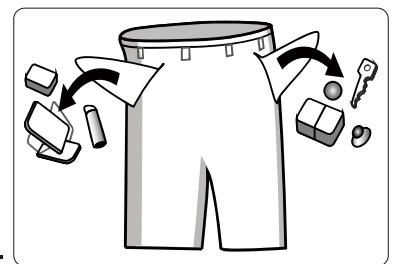

⚠ NOTE: Make sure that no clothes is caught between the door and the seal.

Operate Washing Machine

■ Put detergent

- Pull out the detergent drawer.
- Add detergent for prewash into compartment I. Used only for prewash programs. (option1:detergent that is solid; option2:detergent that is liquid.)
- Add detergent for main wash into compartment II. (option1:detergent that is solid; option2:detergent that is liquid.)
- Add fabric softener into compartment .
- Please choose suitable type of detergent for the various washing temperature to get the best washing effect with less water and energy consumption.
- The amount of detergent/softener used should be added only once at a time. Please refer to the manufacturer's instructions for the dosage of detergent/softener.
- Excessive detergent will produce a lot of foam, easy to overflow, and will affect its dissolution, resulting in rinsing difficulties.

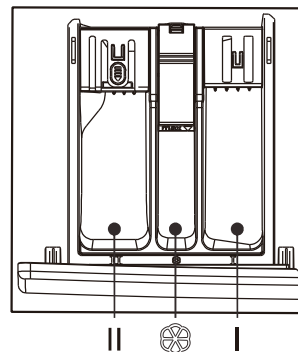

NOTE

1. At the first time using liquid detergent, please operation "Super Quick" program to washing tube and drum.
2. It is normal that a few liquid detergent flow into down-water box when pulling liquid detergent box. Please avoid pull the box frequently to decrease the cost of liquid detergent.
3. The quantity of softener please refer to manual. Over-loading softener would destroy artificial fiber.
4. Liquid level do not over the MAX of Distributor box.
5. Please dilute the thick softener or bleach first and then release in distributor box.

Operate Washing Machine

■ Washing steps

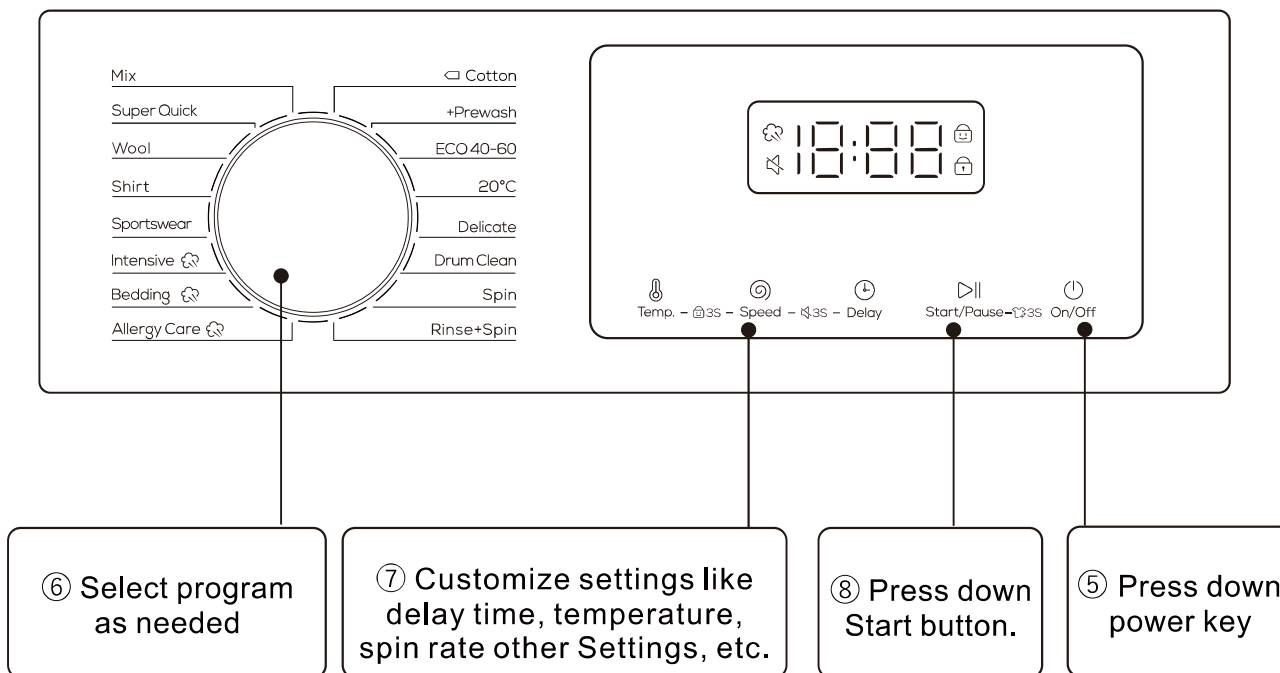
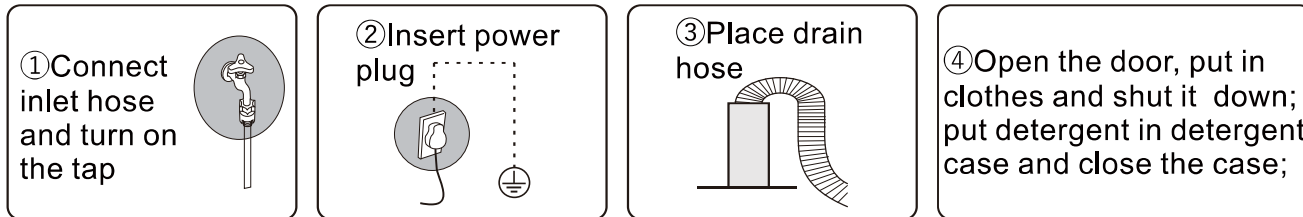

- Press Power **On/Off** to turn on the washing machine.
- Turn the Cycle Selector to select a cycle.
- Change the cycle settings (Temperature and Speed, etc.) as necessary.
- Set Time Delay if you want to finish the wash cycle at the desired time.
- Press **Start/Pause**.

To change the cycle during operation

- Press **Start/Pause** to stop operation.
- Select a different cycle.
- Press **Start/Pause** again to start the new cycle.

Operate Washing Machine

■ Control panel

* The following illustration is a simple example of the model control panel. The illustration is for reference only. Please refer to the actual effect.

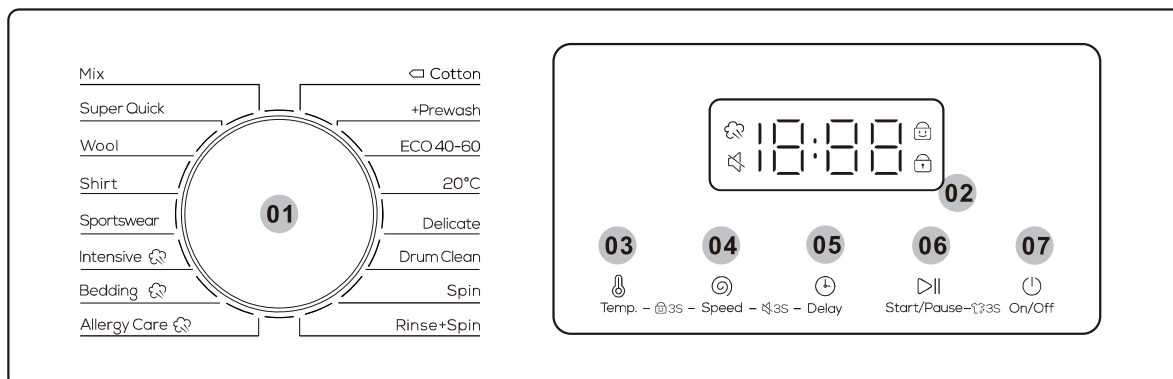

01 Cycle Selector	Turn the dial to select a cycle.
02 Display	The display shows current cycle information and estimated time remaining, or an information code when a problem occurs.
03 Temp.	Press to change the water temperature for the current cycle. Available temperature range depends on the cycle. The selected temperature will be displayed on the display.
04 Speed	Press to change the spinning speed for the current cycle. Available spin speed depends on the cycle. The selected spin speed will be displayed on the display.
05 Delay	Press Delay repeatedly to cycle through the available Delay options (from 3 to 24 hours in one hour increments).
06 Start/Pause	Press to Start/Pause operation. Press the button once to start a cycle. To pause operation, press the button again. You may change the cycle settings and options. To resume paused operation, press the button again.
07 On/Off	Press to turn On/Off the washing machine. If you turn on the washing machine and do not use it for 10 minutes, it will turn off automatically.

Operate Washing Machine

Delay

You can set the washing machine to finish your wash automatically at a later time, choosing a delay of between 3 to 24 hours (in 1 hour increments). The hour displayed indicated the time the wash will finish.

1. Select a cycle. Then change the cycle settings if necessary.
2. Press **Delay** repeatedly until a desired end time is set.
3. Press ▷|| **Start/Pause**.

The corresponding indicator turns on with the clock running.

4. To cancel the **Delay**, restart the washing machine by pressing ⏻ **On/Off**.

Real-life case

You want to finish a two-hour course 3 hours later from now. For this, you add the Delay option to the current cycle with the 3-hour setting, and press ▷|| **Start/Pause** at 2:00 p.m. Then, what happens? The washing machine starts operating at 3:00 p.m., and ends at 5:00 p.m.

Steam Wash Icon

If this icon is always bright, it means the Steam Wash function is enabled. Due to the different configuration of models, some models do not have this configuration, please refer to the actual model.

Child Lock

To prevent accidents by children, Child Lock locks all buttons except for ⏻ **On/Off**.

- To activate or deactivate the Child Lock function, press and hold **Temp.** and **Speed** simultaneously for 3 seconds.

When Child Lock is activated, the indicator  lights up.

Alarm Off

You can turn on or off the sound of the cycle selector and all buttons.

- To turn on or off the sound, press and hold **Speed** and **Delay** simultaneously for 3 seconds. When the sound is off, the  indicator lights up.

Door Lock

When the door is not closed or locked normally, the icon is not bright; Lock the door correctly, the icon is always bright.

Reload

Long press the ▷|| **Start/Pause** button for 3 seconds. After the lock is unlocked, the function of adding clothes in the middle can be started.

Operate Washing Machine

■ Programe

Mix: For mixed load consisting of cotton and synthetic.

Super Quick: For lightly soiled garments in less than 2.0 kg that you want to wash quickly.

Wool: The wool course features gentle cradling and soaking to protect the wool fibres from shrinkage/distortion.

A neutral detergent is recommended.

Shirt: You can select this procedure to wash shirts made of cotton, linen, synthetic fibers or blended fabrics.

Sportswear: This procedure is applicable to the cleaning of sportswear.

Intensive: For heavily soiled items. The operation time is longer than other cycles.

Bedding: This procedure is suitable for washing heavier clothes. Jeans, bedding, etc.

Allergy Care: Featuring a high-temperature wash and extra rinses to help remove the remaining detergent effectively.

◁ **Cotton:** For cottons, bed linens, table linens, underwear, towels, or shirts. The washing time and the rinse count are automatically adjusted according to the load.

+ **Prewash:** Add a preliminary washing process before starting the Cotton cycle.

ECO 40-60: For cleaning normally soiled cotton items which are declared to be washable at 40 °C or 60 °C, together in the same cycle. This cycle is used to assess the compliance with the EU Ecodesign legislation.

This cycle is set as a default.

20°C: New European standard special procedures, used for washing some gentle clothes, the temperature can only choose 20°C, protective clothing.

Delicate: For sheer fabrics, bras, lingerie (silk), and other handwash-only fabrics. For best performance, use liquid detergent.

Drum Clean: Cleans the drum by removing dirt and bacteria from it. Make sure the drum is empty.

Do not use any cleaning agents for cleaning the drum.





Spin: Featuring an additional spin process to effectively remove moisture from laundry.

Rinse + Spin: Featuring an additional rinse process after applying fabric softener to the laundry.

Operate Washing Machine

■ Table of Washing Procedures

- Washing efficiency and performance is determined by used detergent quality. Use only machine wash approved detergent.
- If need use specific detergent, e.g. for synthetic and woolen fabric. Mind always detergent manufacturer recommendations.
- Do not use dry cleaning agents such as trichloroethylene and similar products. Choose the best detergent.

Program	Max Load (kg)	Kind of detergent		
	8	Universal	Special	Softener
Mix	4	L/P	-	○
Super Quick	2	L/P	-	○
Wool	2	-	L/P	-
Shirt	3	L/P	L	○
Sportswear	3	L/P	-	○
Intensive 	8	L/P	-	○
Bedding 	6	L/P	L/P	○
Allergy Care 	4	L/P	L/P	○
 Cotton	8	L/P	-	○
+ Prewash	6	L/P	-	○
ECO 40-60	8	L/P	-	○
20°C	4	L/P	-	○
Delicate	4	L/P	L/P	-
Drum Clean	0	-	-	-
Spin	8	-	-	-
Rinse + Spin	8	-	-	○

L=gel-/liquid detergent P=Powder detergent O=optional -=no

If using liquid detergent, it is not recommended to activate the time delay.

We recommend by using: Laundry powder 20°C to 95°C; Wool detergent 20°C to 40°C;

*Choose 95°C wash temperature only for special hygienic requirements.

Operate Washing Machine

■ Introduction of Other Functions

Unlock of emergency door (not applicable in some models)

- If you want to take out the clothes when there is a long-time power cut, make sure the water level in the drum is below the safe level, the temperature is under 40°C, and the inner drum is does not rotate, then detach the drain hose and lower it, replace the hose after water runs out;
- Open the drain pump cover at the bottom right of the front side, pull down the rod lightly, when hearing a light sound then open the door and take out or put in the clothes;
- Replace drain pump cover;
- This method can only be used in emergency.

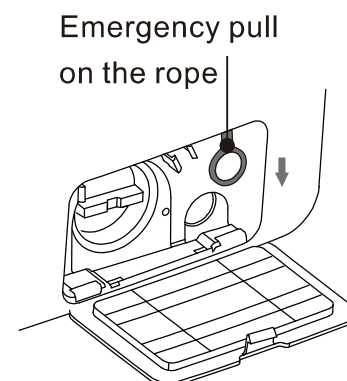

Resume Function

- This machine has the resume function in case of power-down. If there is a power failure or plug loose in the process of machine, the machine can remember the working status and resume work when the power is restored.

Memory Function (not applicable in some models)

- This machine can remember the latest working process automatically. When you turn on the machine again, the machine remembers the washing process and the settings you made last time (it means the whole working process of the latest washing will be selected by default when the machine starts)

Cloth Weigh Awareness

- In the beginning of the washing, the machine will estimate the weight of the clothes and dispense the detergent automatically (on condition that there is enough detergent in the case), then decide the amount of the water accordingly to achieve the goal of saving water.

Operate Washing Machine

Unbalance Protection

- When the machine is ready to spin, The washer may take a few time to balance clothes due to great unbalance.
- If clothes is still unbalance in the drum after that, the spinning speed can be slow down to avoid great vibration.
- If clothes in drum is too less, the machine may not to spin due to the unbalance protection, then you should add more clothes in the machine to make it to spin.

Note: Due to the product model upgrade, the function configuration may be different from this description, please take the actual model function as the standard!

Maintenance

Proper maintenance on the washing machine can extend its work life.



Before your maintenance starts, please do pull out the power plug or disconnect power and close the tap.

■ Clean internal drum

The rusts left inside the drum by the metal articles shall be removed immediately with chlorine-free detergents. Never use steel wool.

■ Clean surface

- 1.If there is any water overflow, use the dry cloth to wipe it off immediately. No sharp items are allowed to strike the washer.
- 2.The surface can be cleaned with diluted non-abrasive neutral detergents when necessary.

Maintenance

■ Clean the drain pump

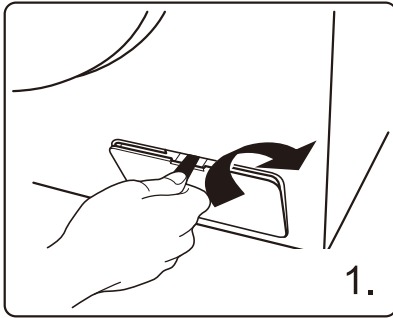

Open the filter cover with tools such as coins according to the direction of the graphic;

Unscrew the filter and pay attention to the remaining water, taking out any foreign material from the drain pump filter;

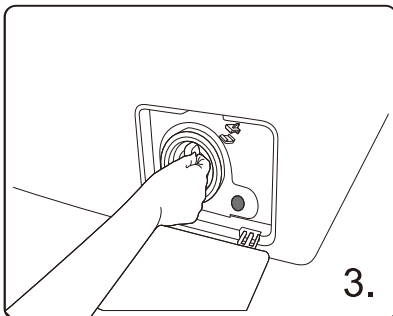
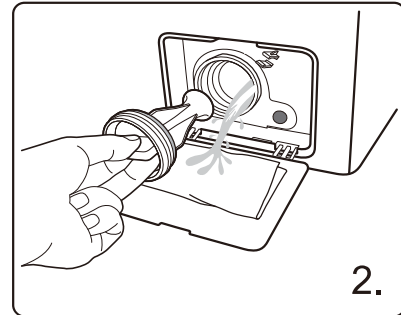

Reinstall the filter.

■ Clean Inlet valve filter

The inlet filter shall be cleaned if there is not any or insufficient water in when the tap is opened.

1. Lower the water pressure:
 - a. Close the tap.
 - b. Select any procedure except “Spin” procedure.
 - c. Press the button “Start / Pause” and keep the procedure running for about 40 seconds.
 - d. Pull out the power plug.
2. Remove the inlet hose from the tap.
3. Use water to wash the filter.
4. Reconnect the inlet hose.

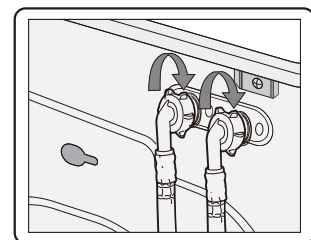
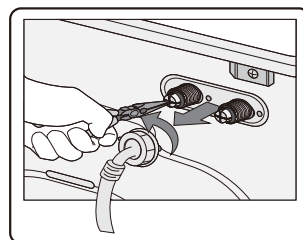
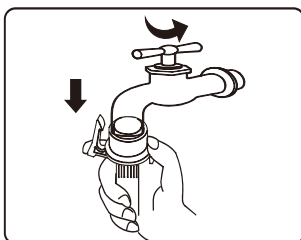

Maintenance

■ Clean detergent drawer

The structure of detergent case varies from different machine models; please follow steps and methods shown in below figure to clean the detergent case:

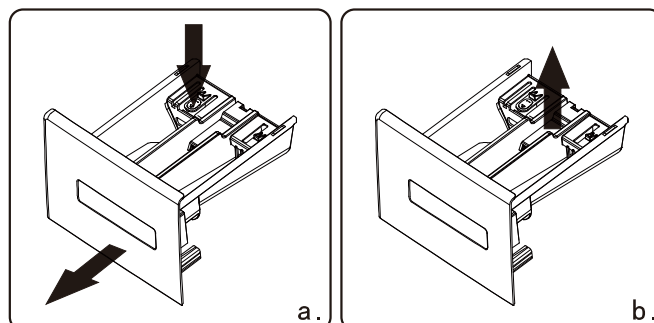

Common dispenser

■ If there is detergent or softener residue in the case:

- ◆ As fig. a shows, pull the case and press down the limit rod; pull the whole drawer out;

- ◆ As fig. b shows, open the case (pick it up slowly) and take out syphon plate (lift it up);

- ◆ Use tap water or brush to wash detergent case and syphon pipe;

- ◆ Restore case cover and syphon pipe, and push the drawer in.

■ A little detergent will flow into water box when drawing the case, this is normal.

Try not repeatedly opening and closing the case of detergent loss;

■ Pay attention to the spillover of detergent that may cause inconvenience when adjusting (like tilting and moving, etc.) the machine (draw out the case before adjusting).

■ Recovery from freezing

The washing machine may freeze when it drops below 0°C.

1. Turn off the washing machine, and unplug the power cord.
2. Pour warm water over the water tap to loosen the water hose.
3. Disconnect the water hose, and soak it in warm water.
4. Pour warm water into the drum and leave it for about 10 minutes.
5. Reconnect the water hose to the water tap.

⚠ NOTE

1. When the washing machine is reused, make sure the ambient temperature is above 0°C.
2. If your washing machine is located in the room where it can get frozen easily, please drain the remaining water inside drain hose and inlet hose thoroughly.
3. Please contact a technician if your washer is frozen.

Troubleshooting

TROUBLES

SOLUTIONS

There is some remaining water in the machine



This is normal and is the result of water tests performed at the factory.

The washer does not run



Check if the power plug is inserted well.
Check if the tap is opened.
Check if the button "Power" is pressed.
Check if the button "Start/Pause" is pressed.
Check if the delay feature is activated.

Water leakage



Check and fasten inlet hose.
Clean up drain hose and ask a specialized person to repair it when necessary.

Abnormal noise and great vibration



Check if the transit bolts has been removed.
Check if the adjustable legs are adjusted level.
Check if the washer is installed on the solid and level floor.
Check if there are any barrettes or metal articles inside.

Washing efficiency is not satisfied



Select a proper procedure.
Add the proper detergent quantity according to the instructions in detergent package.

The machine take no answer after press buttons



Check if the "Child-lock" feature has been activate.
Press button "Start/Pause" first then press other buttons.

Actually running time of procedures is not corresponded to the display time



Check if clothes in the drum is dispersive enough.
Check if the water is drain out or inflow well.

The washer fills while draining



Check if the max height of the drain hose is lower than 65cm.
Check if the drain hose is immersed.

Troubleshooting





















DISPLAY	MEANS	SOLUTIONS
E1	The washer fills over time	Check if the tap is opened. Check if the water pressure is too low. Check if the inlet hose is blocked.
E2	Water drainage over time	Check if the drain pump is blocked. Contact a technician if necessary.
E3	Door lock is breakdown	Close the door well again. Check if the clothes is caught between the door and seal. Contact a technician if necessary.
E4	Water is overflowed	water automatically until the water level is suitable for wash procedure. Contact a technician if necessary.
E5	The electrical motor is breakdown	Please contact a technician.
E6	The heater does not work	Please contact a technician.
E7	There is a temperature sensor fault	Please contact a technician.
E8	Unmatched software/hardware on mainboard and frequency inverting plate	Please contact a technician.
E9	communication failures	Please contact a technician.
E10	Inverter failures	Please contact a technician.
EP	The procedure running is not corresponded to the cycle that the knob points.	Turn the cycle selector to the cycle corresponded to the procedure working on.

Note:

Please refer to the actually purchased model for fault display here. Different models have different fault displays.

Appendix

■ Fabric Care Lable

	Resistant material		Can be ironed at 100°C max	
	Delicate fabric		Do not iron	
		Item may be washed at 90°C		Can be dry cleaned using any solvent
		Item may be washed at 60°C		Dry clean with perchloride, lighter fuel, pure alcohol or R113 only
		Item may be washed at 40°C		Dry clean with aviation fuel, pure alcohol or R113 only
		Item may be washed at 30°C		Do not dry clean
	Item may be hand washed		Dry flat	
	Dry clean only		Can be hung to dry	
	Can be bleached in cold water		Dry on clothes hanger	
	Do not bleach		Tumble dry, normal heat	
	Can be ironed at 200°C max		Tumble dry, reduced heat	
	Can be ironed at 150°C max		Do not tumble dry	

■ Electrical Warning

To avoid fire, electrical shock and other accidents, please remember the following reminding:

- Only the voltage indicated in power label can be used. If you are not clear of the voltage at home, please contact the local power bureau.
- When you are using the heating function, the maximum current through the washing machine will reach 10A. Therefore, please make sure the power supply units(current,voltage and cable) can meet the normal laod requirements for the machine.
- Protect the power cord properly. Power cord shall be fixed well so that it will not trip the people or other things and be damaged. Special attention shall bepaid to the plug location.
- Do not make the wall-mounted socket overloaded or cable extended. Over loading of the wiring may cause fire or electrical shock. Do not pull out power plug with wet hand.
- To ensure your safety, power plug shall be inserted into an earthed socket. Carefully check and ensure that your socket is properly and reliably earthed.

Appendix

■ Protecting the environment

- The washer is manufactured by recyclable materials. If you decide to dispose of this washer, please observe the local waste disposal regulations. Cut off the power cord so that the washer cannot be connected to power. Remove the door so that small animals and children cannot get trapped inside the washer.
- Do not exceed the detergent quantities recommended in the detergent manufactures' instruction.
- Use stain removal products and blesches before the wash cycle only when strictly necessary.
- Save water and electricity by only washing full loads(the exact amount depends upon the program used).
- Correct Disposal of this Product



This marking indicates that this product should not be disposed with other household wastes throughout the EU. To prevent possible harm to the environment or human health from uncontrolled waste disposal, recycle it responsibly to promote the sustainable reuse of material resources. To return your used device, please use the return and collection systems or contact the retailer where the product was purchased. They can take this product for environmental safe recycling.

⚠ NOTE:

1. The energy efficiency rating was tested under “ECO 40-60” procedure.
2. Scan the QR code shown on the energy label for further product information.
3. When the washing machine gives error codes, make sure you contact our after sales team to repair. We shall not be responsible for any issue caused by unauthorized repair.
4. For the purpose of improving the performance of the whole washing machine, the appearance and specifications shall be changed without additional notice.
5. The display panel shall show “END” for 10 minutes after the cycle finish.

Products Fiche

PWM 814A	Unit	ECO 40-60			20°C	cotton 95	Wool	super quick	Intensive
		100%load	50%load	25%load					
Rated capacity	kg	8.0	4.0	2.0	4.0	8.0	2.0	2.0	8.0
duration	h:mm	3:38	2:48	2:48	0:50	2:19	0:44	0:15	2:08
energy	kWh/cycle	0.672	0.387	0.185	0.198	1.468	0.112	0.042	0.778
water	L/cycle	60.0	44.0	37.0	42.0	65.0	56.0	34.0	46.0
Max temp	°C	35	27	22	20	78	22	18	51
RMC	%	53.9	53.9	53.9	82.0	70.0	78.0	88.0	73.0
Spin Speed	rpm	1400	1400	1400	600	800	400	800	800

Products Fiche

Supplier's name or trade mark: PHILCO

Supplier's Address: 13, Agiou Ioannou Theologou, Acharnes 13672 Attiki, Greece

Model Identifier: PWM 814A

General Product Parameters:

Parameter	Value		Parameter	Value		
Rated Capacity (kg)	8.0		Dimensions in cm	Height	85	
				Width	60	
				Depth	52	
EEI _w	46.6		Energy efficiency class	A		
Washing Efficiency Index	1.031		Rinsing effectiveness (g/kg)	5.0		
Energy consumption in kWh per cycle, based on the ECO40-60 programme. Actual energy consumption will depend on how the appliance is used.	0.424		Water consumption in litre per cycle, based on the ECO40-60 programme. Actual water consumption will depend on how the appliance is used and on the hardness of the water.	48		
Maximum temperature inside the treated textile (°C)	Rated Capacity	35	Remaining moisture content (%)	53.9	Rated Capacity	53.90
	Half	27			Half	53.90
	Quarter	22			Quarter	53.90

Products Fiche

Spin speed (rpm)	Rated capacity	1400	Spin-drying efficiency class	B
	Half	1400		
	Quarter	1400		
Programme duration (h:min)	Rated capacity	3:38	Type	free-standing
	Half	2:48		
	Quarter	2:48		
Airborne acoustical noise emissions in the spinning phase(dB(A) re 1 pW)	76		Airborne acoustical noise emission class (spinning phase)	B
Off-mode (W)	0.50		Standby mode (W)	–
Delay start (W) (if applicable)	4.00		Networked standby (W) (if applicable)	–
Minimum duration of the guarantee offered by the supplier : 2 years				
This product has been designed to release silver ions during the washing cycle			NO	

Products Fiche

PARAMETER	UNIT	VALUE
Rated capacity for the ECO40-60 programme, at 0,5 kg intervals (c)	kg	8.0
Energy consumption of the ECO40-60 programme at rated capacity ($E_{W,full}$)	kWh/cycle	0.672
Energy consumption of the ECO40-60 programme at half rated capacity ($E_{W,1/2}$)	kWh/cycle	0.387
Energy consumption of the ECO40-60 programme at quarter rated capacity ($E_{W,1/4}$)	kWh/cycle	0.185
Weighted energy consumption of the ECO40-60 programme (E_W)	kWh/cycle	0.424
Standard energy consumption of the ECO40-60 programme (SCE_W)	kWh/cycle	0.909
Energy Efficiency Index (EEl_W)	–	46.6
Water consumption of the ECO40-60 programme at rated capacity ($W_{W,full}$)	L/cycle	60.0
Water consumption of the ECO40-60 programme at half rated capacity ($W_{W,1/2}$)	L/cycle	44.0
Water consumption of the ECO40-60 programme at quarter rated capacity ($W_{W,1/4}$)	L/cycle	37.0
Weighted water consumption (W_W)	L/cycle	48
Washing efficiency index of the ECO40-60 programme at rated capacity (I_W)	–	1.031
Washing efficiency index of the ECO40-60 programme at half rated capacity (I_W)	–	1.031
Washing efficiency index of the ECO40-60 programme at quarter rated capacity (I_W)	–	1.031
Rinsing effectiveness of the ECO40-60 programme at rated capacity (I_R)	g/kg	5.0
Rinsing effectiveness of the ECO40-60 programme at half rated capacity (I_R)	g/kg	5.0
Rinsing effectiveness of the ECO40-60 programme at quarter rated capacity (I_R)	g/kg	5.0

Products Fiche

Programme duration of the ECO40-60 programme at rated capacity (t_w)	h:min	3:38
Programme duration of the ECO40-60 programme at half rated capacity (t_w)	h:min	2:48
Programme duration of the ECO40-60 programme at quarter rated capacity (t_w)	h:min	2:48
Temperature reached for minimum 5 min inside the load during ECO40-60 programme at rated capacity (T)	°C	35
Temperature reached for minimum 5 min inside the load during ECO40-60 programme at half rated capacity (T)	°C	27
Temperature reached for minimum 5 min inside the load during ECO40-60 programme at quarter rated capacity (T)	°C	22
Spin speed in the spinning phase of the ECO40-60 programme at rated capacity (S)	rpm	1400
Spin speed in the spinning phase of the ECO40-60 programme at half rated capacity (S)	rpm	1400
Spin speed in the spinning phase of the ECO40-60 programme at quarter rated capacity (S)	rpm	1400
Remaining moisture content for the ECO40-60 programme at rated capacity (D_{full})	%	53.90
Remaining moisture content for the ECO40-60 programme at half rated capacity ($D_{1/2}$)	%	53.90
Remaining moisture content for the ECO40-60 programme at quarter rated capacity ($D_{1/4}$)	%	53.90
Weighted remaining moisture content (D)	%	53.9
Airborne acoustical noise emissions during ECO40-60 programme (spinning phase)	dB(A) re 1 pW	76
Power consumption in 'off mode' (P_o)	W	0.50
Power consumption in 'standby mode' (P_{sm})	W	–
Does 'standby mode' include the display of information?	–	–
Power consumption in 'standby mode' (P_{sm}) in condition of networked standby (if applicable)	W	–
Power consumption in 'delay start' (P_{ds}) (if applicable)	W	4.00

ΟΡΟΙ ΕΓΓΥΗΣΗΣ

Η εγγύηση παρέχεται προς τον αρχικό αγοραστή μόνον, ισχύει για 3 χρόνια και αρχίζει από την ημερομηνία αγοράς της συσκευής, που αποδεικνύεται από την μηχανογραφημένη απόδειξη αγοράς του καταστήματος εφόσον είναι σωστά συμπληρωμένη και αναγράφει τα στοιχεία του αγοραστή. Εναλλακτικά, εφ' όσον το απόκομμα επιστραφεί συμπληρωμένο στην εταιρία ή αποσταλεί μέσω email στο sales@lozos.eu ή ενημερωθεί ηλεκτρονικά μέσω της ιστοσελίδας της εταιρίας μέσα σε 30 ημέρες από την ημερομηνία αγοράς με σφραγίδα- υπογραφή του καταστήματος και εφ' όσον δεν έχουν διορθωθεί οι όροι ή τα στοιχεία της από οποιονδήποτε.

Η εγγύηση προορίζεται στην δωρεάν επισκευή ή αντικατάσταση κατά την απόλυτη κρίση της εταιρίας, κάθε ελαττωματικού μέρους ή εξαρτήματος και στην επαναφορά της συσκευής σε ομαλή λειτουργία, αποκλειόμενης της αντικατάστασής της καθώς και κάθε άλλης αξίωσης. Η επισκευή ή αντικατάσταση ελαττωματικού εξαρτήματος, δεν επιφέρουν παράταση του χρόνου εγγύησης της συσκευής, αλλά μόνο του ανταλλακτικού το οποίο αντικαταστάθηκε. Τυχόν αντικαθιστάμενα μέρη ή ανταλλακτικά επιστρέφονται στην εταιρία.

Η εγγύηση δεν καλύπτει αναλώσιμα ή ευπαθή υλικά όπως λαμπτήρες, κρύσταλλα και πλαστικά καθώς και βλάβες ή φθορές που προέρχονται από κακή χρήση ή μεταχείριση, λανθασμένη σύνδεση ή εγκατάσταση, ξένο σώμα, επέμβαση τρίτων, πτώση τάσεως του ηλεκτρικού ρεύματος ή κεραυνούς. Επίσης η συσκευή δεν καλύπτεται από την εγγύηση για επαγγελματική χρήση. Η εγγύηση καθίσταται άκυρη αν η συσκευή έχει ανοιχτεί ή πειραχτεί από μη εξουσιοδοτημένο ή εγκεκριμένο τεχνικό της ΛΩΖΟΣ ΑΕ, χρήση μη αυθεντικών αναλωσίμων και εξαρτημάτων, καθώς και αν έχει υποστεί παραποίηση των αριθμών σειράς ή των παραστατικών αγοράς.

Η εταιρία παρέχει μέσω του δικτύου εξουσιοδοτημένων τεχνικών, υποστήριξη στην πρωτεύουσα κάθε νομού. Εάν ο πελάτης επιθυμεί την επισκευή στο σπίτι του και εφ' όσον αυτό είναι τεχνικά δυνατό, τότε επιβαρύνεται με τα έξοδα μετακίνησης του τεχνικού εάν η απόσταση από την έδρα του τεχνικού είναι μεγαλύτερη των 25 χιλιομέτρων. Σε περίπτωση αδικαιολόγητης κλήσης ή απουσίας, προβλημάτων εγκατάστασης ή επίδειξης λειτουργίας, ο πελάτης επιβαρύνεται και με έξοδα επίσκεψης. Η ΛΩΖΟΣ ΑΕ απορρίπτει οποιαδήποτε ευθύνη από ζημιές που μπορεί έμμεσα ή άμεσα να συμβούν σε πρόσωπα, αντικείμενα ή κατοικίδια ζώα ως συνέπεια αποτυχίας συμμόρφωσης με τις οδηγίες του εγχειριδίου οδηγιών εγκατάστασης, χρήσης και συντήρησης προϊόντος.

Οι ακόλουθες επιλογές επικοινωνίας είναι διαθέσιμες στον τελικό καταναλωτή όπως αναγράφονται παρακάτω:



ΛΩΖΟΣ Α.Ε.
ΕΤΟΣ ΙΔΡΥΣΕΩΣ 1903

ΓΕΝ. ΑΝΤΙΠΡΟΣΩΠΕΙΑ ΕΛΛΑΔΑΣ ΚΑΙ ΚΥΠΡΟΥ

Αγ. Ιωάννου Θεολόγου 13, 136 72, Αχαρνές – Τηλ. 210 620.3280

Τηλ. Service: 210 620.3838, email: service@lozos.eu, www.lozos.eu

PHILCO 

is a pending or registered trademark of Electrolux Home Products Inc.
and used under a license from Electrolux Home Products, Inc.

**ΕΞΟΥΣΙΟΔΟΤΗΜΕΝΟ ΚΕΝΤΡΟ ΤΕΧΝΙΚΗΣ
ΥΠΟΣΤΗΡΙΞΗΣ**

Service  **World**

www.serviceworld.gr

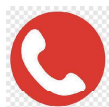

210-620.38.38

AUTHORISED SERVICE PROVIDER

8C104-002258

B.1