

SPLIT-TYPE AIR CONDITIONERS**INDOOR UNIT****MSZ-DM25VA MSZ-DM35VA**

English is original.

Übersetzung des
OriginalsTraduction du texte
d'origineVertaling van het
origineelTraducción del
originalTraduzione
dell'originaleΜετάφραση του
αρχικούTradução do
originalOversættelse af
den originale tekstÖversättning från
originalen

Orijinalin çevirisi

Версията на английски
език е оригинал.**OPERATING INSTRUCTIONS**

For user

- To use this unit correctly and safely, be sure to read these operating instructions before use.

BEDIENUNGSANLEITUNG

Für den Anwender

- Für einen sicheren und ordnungsgemäßen Gebrauch des Geräts unbedingt diese Bedienungsanleitung vor der Inbetriebnahme durchlesen.

NOTICE D'UTILISATION

A l'attention des clients

- Pour avoir la certitude d'utiliser cet appareil correctement et en toute sécurité, veuillez lire cette notice d'instructions avant de mettre le climatiseur sous tension.

BEDIENINGSINSTRUCTIES

Voor de klant

- Om dit apparaat correct en veilig te kunnen gebruiken moet u deze bedieningsinstructies voor gebruik eerst doorlezen.

MANUAL DE INSTRUCCIONES

Para los clientes

- Para utilizar esta unidad de forma correcta y segura, lea previamente estas instrucciones de funcionamiento.

LIBRETTO D'ISTRUZIONI

Per gli utenti

- Per utilizzare correttamente ed in tutta sicurezza questo apparecchio, leggere il presente libretto d'istruzioni prima dell'uso.

ΟΔΗΓΙΕΣ ΛΕΙΤΟΥΡΓΙΑΣ

Για το χρήστη

- Για να χρησιμοποιήσετε αυτή τη μονάδα σωστά και με ασφάλεια, βεβαιωθείτε ότι έχετε διαβάσει αυτό το εγχειρίδιο οδηγιών πριν από τη χρήση.

INSTRUÇÕES DE OPERAÇÃO

Para o utilizador

- Para utilizar esta unidade correctamente e com segurança, certifique-se de que lê estas instruções de operação antes da utilização.

BETJENINGSVEJLEDNING

Til kunden

- Læs denne betjeningsvejledningen før brug, så enheden bruges korrekt og sikkert.

BRUKSANVISNING

För användaren

- Läs bruksanvisningen innan enheten tas i bruk så att den används säkert och på rätt sätt.

ÇALIŞTIRMA TALİMATLARI

Kullanıcı için

- Bu üniteyi doğru ve güvenli bir biçimde kullanmak için, kullanmadan önce bu işletim talimatlarını okuduğunuzdan emin olun.

РЪКОВОДСТВО ЗА ЕКСПЛОАТАЦИЯ

За потребителя

- За правилната и безопасна употреба на уреда, прочетете настоящото ръководство за експлоатация преди употреба.

English

Deutsch

Français

Nederlands

Español

Italiano

Ελληνικά

Português

Dansk

Svenska

Türkçe

Български



CONTENTS

■ SAFETY PRECAUTIONS	1
■ DISPOSAL	2
■ NAME OF EACH PART	3
■ PREPARATION BEFORE OPERATION	3
■ SELECTING OPERATION MODES	4
■ FAN SPEED AND AIRFLOW DIRECTION ADJUSTMENT	4
■ ECONO COOL OPERATION	5
■ TIMER OPERATION (ON/OFF TIMER)	5
■ CLEANING	6
■ WHEN YOU THINK THAT TROUBLE HAS OCCURRED	7
■ WHEN THE AIR CONDITIONER IS NOT GOING TO BE USED FOR A LONG TIME	8
■ INSTALLATION PLACE AND ELECTRICAL WORK	8
■ SPECIFICATIONS	8







SAFETY PRECAUTIONS



- Since rotating parts and parts which could cause an electric shock are used in this product, be sure to read these "Safety Precautions" before use.
- Since the cautionary items shown here are important for safety, be sure to observe them.
- After reading this manual, keep it together with the installation manual in a handy place for easy reference.







Marks and their meanings

-  **WARNING :** Incorrect handling could cause serious hazard, such as death, serious injury, etc. with a high probability.
-  **CAUTION :** Incorrect handling could cause serious hazard depending on the conditions.



Meanings of symbols used in this manual



-  : Be sure not to do.
-  : Be sure to follow the instruction.
-  : Never insert your finger or stick, etc.
-  : Never step onto the indoor/outdoor unit and do not put anything on them.
-  : Danger of electric shock. Be careful.
-  : Be sure to disconnect the power supply plug from the power outlet.
-  : Be sure to shut off the power.

 WARNING	
	<p>Do not connect the power cord to an intermediate point, use an extension cord, or connect multiple devices to a single AC outlet.</p> <ul style="list-style-type: none"> • This may cause overheating, fire, or electric shock.
	<p>Make sure the power plug is free of dirt and insert it securely into the outlet.</p> <ul style="list-style-type: none"> • A dirty plug may cause fire or electric shock.
	<p>Do not bundle, pull, damage, or modify the power cord, and do not apply heat or place heavy objects on it.</p> <ul style="list-style-type: none"> • This may cause fire or electric shock.
	<p>Do not turn the breaker OFF/ON or disconnect/connect the power plug during operation.</p> <ul style="list-style-type: none"> • This may create sparks, which can cause fire. • After the indoor unit is switched OFF with the remote controller, make sure to turn the breaker OFF or disconnect the power plug.
	<p>Do not expose your body directly to cool air for a prolonged length of time.</p> <ul style="list-style-type: none"> • This could be detrimental to your health.
	<p>The unit should not be installed, relocated, disassembled, altered, or repaired by the user.</p> <ul style="list-style-type: none"> • An improperly handled air conditioner may cause fire, electric shock, injury, or water leakage, etc. Consult your dealer. • If the power supply cord is damaged, it must be replaced by the manufacturer or its service agent in order to avoid a hazard.
	<p>When installing, relocating, or servicing the unit, make sure that no substance other than the specified refrigerant (R410A) enters the refrigerant circuit.</p> <ul style="list-style-type: none"> • Any presence of foreign substance such as air can cause abnormal pressure rise and may result in explosion or injury. • The use of any refrigerant other than that specified for the system will cause mechanical failure, system malfunction, or unit breakdown. In the worst case, this could lead to a serious impediment to securing product safety.

	<p>This appliance is not intended for use by persons (including children) with reduced physical, sensory or mental capabilities, or lack of experience and knowledge, unless they have been given supervision or instruction concerning use of the appliance by a person responsible for their safety.</p> <p>Children should be supervised to ensure that they do not play with the appliance.</p>
 	<p>Do not insert your finger, a stick, or other objects into the air inlet or outlet.</p> <ul style="list-style-type: none"> • This may cause injury, since the fan inside rotates at high speeds during operation.
 	<p>In case of an abnormal condition (such as a burning smell), stop the air conditioner and disconnect the power plug or turn the breaker OFF.</p> <ul style="list-style-type: none"> • A continued operation in the abnormal state may cause a malfunction, fire, or electric shock. In this case, consult your dealer.
	<p>When the air conditioner does not cool or heat, there is a possibility of refrigerant leakage. In this case, consult your dealer. If a repair involves recharging the unit with refrigerant, ask the service technician for details.</p> <ul style="list-style-type: none"> • The refrigerant used in the air conditioner is safe. Normally, it does not leak. However, if refrigerant leaks and comes in contact with a heat source such as a fan heater, kerosene heater, or cooking stove, it will create a harmful gas.
	<p>The user should never attempt to wash the inside of the indoor unit. Should the inside of the unit require cleaning, contact your dealer.</p> <ul style="list-style-type: none"> • Unsuitable detergent may cause damage to plastic material inside the unit, which may result in water leakage. Should detergent come in contact with electrical parts or the motor, it will result in a malfunction, smoke, or fire.
	<p>This appliance is intended to be used by expert or trained users in shops, in light industry and on farms, or for commercial use by lay persons.</p>





SAFETY PRECAUTIONS

 CAUTION	
	<p>Do not touch the air inlet or the aluminum fins of the indoor/outdoor unit.</p> <ul style="list-style-type: none"> This may cause injury.
	<p>Do not use insecticides or flammable sprays on the unit.</p> <ul style="list-style-type: none"> This may cause a fire or deformation of the unit.
	<p>Do not expose pets or houseplants to direct airflow.</p> <ul style="list-style-type: none"> This may cause injury to the pets or plants.
	<p>Do not place other electric appliances or furniture under the indoor/outdoor unit.</p> <ul style="list-style-type: none"> Water may drip down from the unit, which may cause damage or malfunction.
	<p>Do not leave the unit on a damaged installation stand.</p> <ul style="list-style-type: none"> The unit may fall and cause injury.
	<p>Do not step on an unstable bench to operate or clean the unit.</p> <ul style="list-style-type: none"> This may cause injury if you fall down.
	<p>Do not pull the power cord.</p> <ul style="list-style-type: none"> This may cause a portion of the core wire to break, which may cause overheating or fire.
	<p>Do not charge or disassemble the batteries, and do not throw them into a fire.</p> <ul style="list-style-type: none"> This may cause the batteries to leak, or cause a fire or explosion.
	<p>Do not operate the unit for more than 4 hours at high humidity (80% RH or more) and/or with windows or outside door left open.</p> <ul style="list-style-type: none"> This may cause the water condensation in the air conditioner, which may drip down, wetting or damaging the furniture. The water condensation in the air conditioner may contribute to growth of fungi, such as mold.
	<p>Do not use the unit for special purposes, such as storing food, raising animals, growing plants, or preserving precision devices or art objects.</p> <ul style="list-style-type: none"> This may cause deterioration of quality, or harm to animals and plants.
	<p>Do not expose combustion appliances to direct airflow.</p> <ul style="list-style-type: none"> This may cause incomplete combustion.
	<p>Never put batteries in your mouth for any reason to avoid accidental ingestion.</p> <ul style="list-style-type: none"> Battery ingestion may cause choking and/or poisoning.
	<p>Before cleaning the unit, switch it OFF and disconnect the power plug or turn the breaker OFF.</p> <ul style="list-style-type: none"> This may cause injury, since the fan inside rotates at high speeds during operation.
	<p>When the unit will be unused for a long time, disconnect the power plug or turn the breaker OFF.</p> <ul style="list-style-type: none"> The unit may accumulate dirt, which may cause overheating or fire.
	<p>Replace all batteries of the remote controller with new ones of the same type.</p> <ul style="list-style-type: none"> Using an old battery together with a new one may cause overheating, leakage, or explosion.
	<p>If the battery fluid comes in contact with your skin or clothes, wash them thoroughly with clean water.</p> <ul style="list-style-type: none"> If the battery fluid comes in contact with your eyes, wash them thoroughly with clean water and immediately seek medical attention.
	<p>Ensure that the area is well-ventilated when the unit is operated together with a combustion appliance.</p> <ul style="list-style-type: none"> Inadequate ventilation may cause oxygen starvation.
	<p>Turn the breaker OFF when you hear thunder and there is a possibility of a lightning strike.</p> <ul style="list-style-type: none"> The unit may be damaged if lightning strikes.

	<p>After the air conditioner is used for several seasons, perform inspection and maintenance in addition to normal cleaning.</p> <ul style="list-style-type: none"> Dirt or dust in the unit may create an unpleasant odor, contribute to growth of fungi, such as mold, or clog the drain passage, and cause water to leak from the indoor unit. Consult your dealer for inspection and maintenance, which require specialized knowledge and skills.
	<p>Do not operate switches with wet hands.</p> <ul style="list-style-type: none"> This may cause electric shock.
	<p>Do not clean the air conditioner with water or place an object that contains water, such as a flower vase, on it.</p> <ul style="list-style-type: none"> This may cause fire or electric shock.
	<p>Do not step on or place any object on the outdoor unit.</p> <ul style="list-style-type: none"> This may cause injury if you or the object falls down.

 IMPORTANT	
<p>Dirty filters cause condensation in the air conditioner which will contribute to the growth of fungi such as mold. It is therefore recommended to clean air filters every 2 weeks.</p>	

For installation

 WARNING	
	<p>Consult your dealer for installing the air conditioner.</p> <ul style="list-style-type: none"> It should not be installed by the user since installation requires specialized knowledge and skills. An improperly installed air conditioner may cause water leakage, fire, or electric shock.
	<p>Provide a dedicated power supply for the air conditioner.</p> <ul style="list-style-type: none"> A non-dedicated power supply may cause overheating or fire.
	<p>Do not install the unit where flammable gas could leak.</p> <ul style="list-style-type: none"> If gas leaks and accumulates around the outdoor unit, it may cause an explosion.
	<p>Earth the unit correctly.</p> <ul style="list-style-type: none"> Do not connect the earth wire to a gas pipe, water pipe, lightning rod, or a telephone earth wire. Improper earthing may cause electric shock.
 CAUTION	
	<p>Install an earth leakage breaker depending on the installation location of the air conditioner (such as highly humid areas).</p> <ul style="list-style-type: none"> If an earth leakage breaker is not installed, it may cause electric shock.
	<p>Ensure that the drain water is properly drained.</p> <ul style="list-style-type: none"> If the drain passage is improper, water may drip down from the indoor/outdoor unit, wetting and damaging the furniture.
<p>In case of an abnormal condition Immediately stop operating the air conditioner and consult your dealer.</p>	

DISPOSAL



Fig. 1

To dispose of this product, consult your dealer.

Note:

This symbol mark is for EU countries only. This symbol mark is according to the directive 2012/19/EU Article 14 Information for users and Annex IX, and/or to the directive 2006/66/EC Article 20 Information for end-users and Annex II.

Your MITSUBISHI ELECTRIC product is designed and manufactured with high quality materials and components which can be recycled and/or reused. This symbol means that electrical and electronic equipment, batteries and accumulators, at their end-of-life, should be disposed of separately from your household waste.

If a chemical symbol is printed beneath the symbol (Fig. 1), this chemical symbol means that the battery or accumulator contains a heavy metal at a certain concentration. This will be indicated as follows:

Hg: mercury (0.0005%), Cd: cadmium (0.002%), Pb: lead (0.004%)

In the European Union there are separate collection systems for used electrical and electronic products, batteries and accumulators.

Please, dispose of this equipment, batteries and accumulators correctly at your local community waste collection/recycling centre.

Please, help us to conserve the environment we live in!

NAME OF EACH PART

Indoor unit

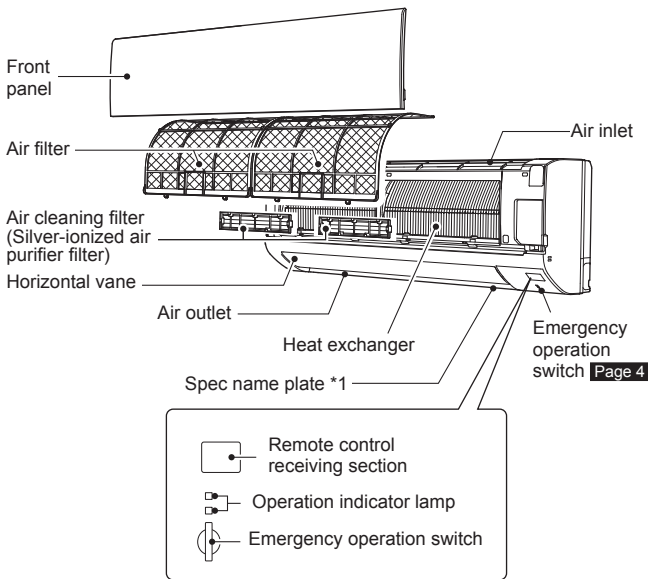

Remote controller

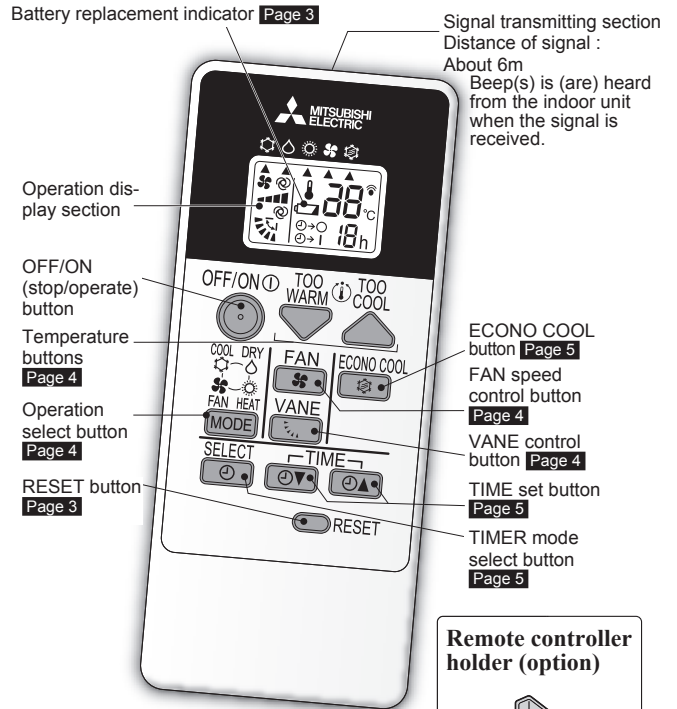

Outdoor unit

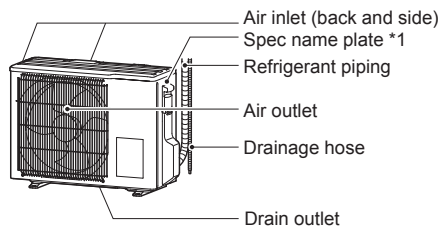

Outdoor units may be different in appearance.
*1 The manufacturing year and month is indicated on the spec name plate.

Only use the remote controller provided with the unit.
Do not use other remote controllers.
If two or more indoor units are installed in proximity to one another, an indoor unit that is not intended to be operated may respond to the remote controller.

Remote controller holder (option)



- Install the remote controller holder in a place where the signal can be received by the indoor unit.

PREPARATION BEFORE OPERATION

Before operation: Insert the power supply plug into the power outlet and/or turn the breaker on.

Installing the remote controller batteries

1. Remove the back lid.
2. Insert the negative pole of AAA alkaline batteries first.
3. Install the back lid.
4. Press RESET.

- Make sure the polarity of the batteries is correct.
- Do not use manganese batteries and leaking batteries. The remote controller could malfunction.
- Do not use rechargeable batteries.
- The battery replacement indicator lights up when the battery is running low. In about 7 days after the indicator starts lights up, the remote controller stops working.
- Replace all batteries with new ones of the same type.
- Batteries can be used for approximately 1 year. However, batteries with expired shelf lives last shorter.
- Press RESET gently using a thin instrument. If the RESET button is not pressed, the remote controller may not operate correctly.

SELECTING OPERATION MODES

1 Press to start the operation.

2 Press to select operation mode. Each press changes mode in the following order:

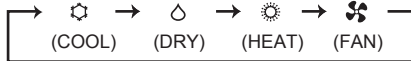

3 Press or to set the temperature. Each press raises or lowers the temperature by 1°C.

Press to stop the operation.

Operation indicator lamp

The operation indicator lamp shows the operation state of the unit.

Indication	Operation state	Room temperature
	The unit is operating to reach the set temperature	About 2°C or more away from set temperature
	The room temperature is approaching the set temperature	About 1 to 2°C from set temperature
	Standby mode (only during multi system operation)	—

Lighted Blinking Not lighted

Note:

Multi system operation

Two or more indoor units can be operated by one outdoor unit. When several indoor units are operated simultaneously, cooling and heating operations cannot be done at the same time. When COOL is selected with one unit and HEAT with another or vice versa, the unit selected last goes into standby mode.

- COOL mode** Enjoy cool air at your desired temperature.
- DRY mode** Dehumidify your room. The room may be cooled slightly. Temperature cannot be set during DRY mode.
- HEAT mode** Enjoy warm air at your desired temperature.
- FAN mode** Circulate the air in your room.

Emergency operation

When the remote controller cannot be used...

Emergency operation can be activated by pressing the emergency operation switch (E.O.SW) on the indoor unit. Each time the E.O.SW is pressed, the operation changes in the following order:

Operation indicator lamp

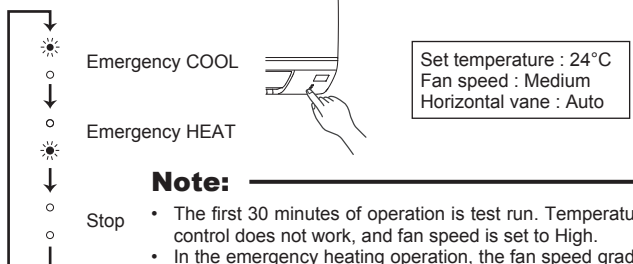

Note:

- The first 30 minutes of operation is test run. Temperature control does not work, and fan speed is set to High.
- In the emergency heating operation, the fan speed gradually rises to blow out warm air.

Auto restart function

If a power failure occurs or the main power is turned off during operation, "Auto restart function" automatically starts operation in the same mode as the one set with the remote controller just before the shutoff of the main power. When timer is set, timer setting is cancelled and the unit starts operation when power is resumed.

If you do not want to use this function, please consult the service representative because the setting of the unit needs to be changed.

FAN SPEED AND AIRFLOW DIRECTION ADJUSTMENT

Press to select fan speed. Each press changes fan speed in the following order:



- Two short beeps are heard from the indoor unit when set to AUTO.
- Use higher fan speed to cool/heat the room quicker. It is recommended to lower the fan speed once the room is cool/warm.
- Use lower fan speed for quiet operation.

Press to select airflow direction. Each press changes airflow direction in the following order:

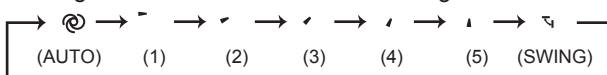

- Two short beeps are heard from the indoor unit when set to AUTO.
- Always use the remote controller when changing the direction of airflow. Moving the horizontal vanes with your hands causes them to malfunction.

Airflow direction

- (AUTO).....The vane is set to the most efficient airflow direction. COOL/DRY/FAN:horizontal position. HEAT:position (5).
- (Manual).....For efficient air conditioning, select the upper position for COOL/DRY, and the lower position for HEAT. If the lower position is selected during COOL/DRY, the vane automatically moves to the upward position after 0.5 to 1 hour to prevent any condensation from dripping.
- (Swing).....The vane moves up and down intermittently.

To change the horizontal airflow direction.

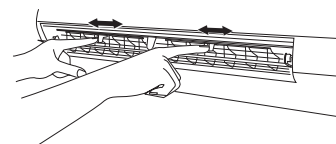

Move the vertical vane manually before starting operation.

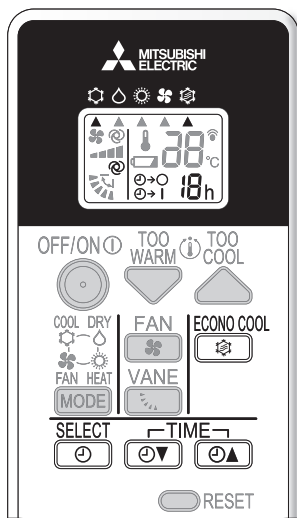

ECONO COOL OPERATION



ECONO COOL
 Press  during COOL mode **page 4** to start ECONO COOL operation.
 The unit performs swing operation vertically in various cycle according to the temperature of the unit. Set temperature is set 2°C higher automatically.



ECONO COOL
 Press  again to cancel ECONO COOL operation.
 • Pressing  also cancels ECONO COOL operation.

What is “ECONO COOL”?
 Swing air flow (change of air flow) makes you feel cooler than constant air flow. So, even though the set temperature is automatically set 2°C higher, it is possible to perform cooling operation with keeping comfort. As a result, energy can be saved.

TIMER OPERATION (ON/OFF TIMER)

1 Press  during operation to set the timer.
 Each press changes timer mode in the following order:



2 Press   to set the time of timer.
 Each press increases or decreases the set time by 1 hour.

Press  until “TIMER RELEASE” is selected to release timer.

Note:
 • ON and OFF timers can not be used in combination.
 • If power failure occurs while ON/OFF timer is set, see **page 4** “Auto restart function”.

CLEANING

Instructions:

- Switch off the power supply or turn off the breaker before cleaning.
- Be careful not to touch the metal parts with your hands.
- Do not use benzine, thinner, polishing powder, or insecticide.
- Use only diluted mild detergents.
- Do not expose parts to direct sunlight, heat, or flames to dry.
- Do not use water hotter than 50°C.

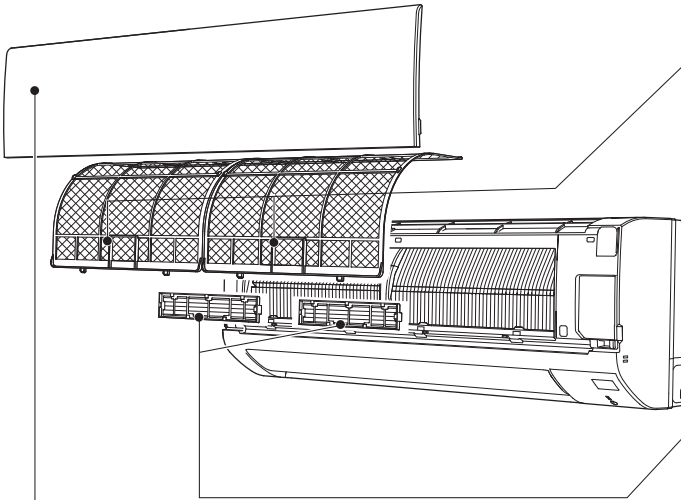

Front panel

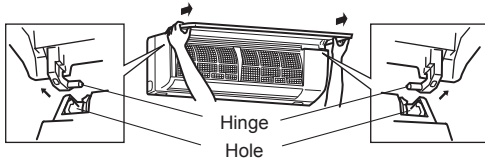

1. Lift the front panel until a "click" is heard.
2. Hold the hinges and pull to remove as shown in the illustration above.
 - Wipe with a soft dry cloth or rinse it with water.
 - Do not soak it in water for more than two hours.
 - Dry it well in shade.
3. Install the front panel by following the removal procedure in reverse. Close the front panel securely and press the positions indicated by the arrows.



Air filter

- **Clean every 2 weeks**
- Remove dirt by a vacuum cleaner, or rinse with water.
- After washing with water, dry it well in shade.

Air cleaning filter (Silver-ionized air purifier filter)

Back side of air filter

- Every 3 months:**
- Remove dirt by a vacuum cleaner.
- When dirt cannot be removed by vacuum cleaning:**
- Soak the filter and its frame in lukewarm water before rinsing it.
 - After washing, dry it well in shade. Install all tabs of the air filter.

Every year:

- Replace it with a new air cleaning filter for best performance.
- Parts Number **MAC-2370FT-E**

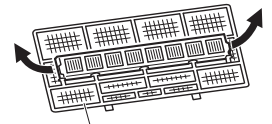

Pull to remove from the air filter

! Important

- **Clean the filters regularly for best performance and to reduce power consumption.**
- **Dirty filters cause condensation in the air conditioner which will contribute to the growth of fungi such as mold. It is therefore recommended to clean air filters every 2 weeks.**

This information is based on **REGULATION (EU) No 528/2012**

MODEL NAME	Treated Article (Parts name)	Active Substances (CAS No.)	Property	Instruction for Use (Safe handling information)
MSZ-DM25/35VA	FILTER	TBZ (148-79-8) Silver zinc zeolite (130328-20-0)	Antimold Antibacterial	<ul style="list-style-type: none"> • Use this product in line with the instruction manual indications and for the intended purpose only. • Do not put into mouth. Keep away from children.
MAC-2370FT-E	FILTER	Silver zinc zeolite (130328-20-0)	Antibacterial	<ul style="list-style-type: none"> • Use this product in line with the instruction manual indications and for the intended purpose only. • Do not put into mouth. Keep away from children.

WHEN YOU THINK THAT TROUBLE HAS OCCURRED

Even if these items are checked, when the unit does not recover from the trouble, stop using the air conditioner and consult your dealer.

Symptom	Explanation & Check points
Indoor Unit	
The unit cannot be operated.	<ul style="list-style-type: none"> Is the breaker turned on? Is the power supply plug connected? Is the ON timer set? Page 5
The horizontal vane does not move.	<ul style="list-style-type: none"> Are the horizontal vane and the vertical vane installed correctly? Is the fan guard deformed? When the breaker is turned on, the horizontal vanes' position will be reset in about a minute. After the reset has completed, the normal horizontal vanes' operation resumes. The same is true in the emergency cooling operation.
The unit cannot be operated for about 3 minutes when restarted.	<ul style="list-style-type: none"> This protects the unit according to instructions from the microprocessor. Please wait.
Mist is discharged from the air outlet of the indoor unit.	<ul style="list-style-type: none"> The cool air from the unit rapidly cools moisture in the air inside the room, and it turns into mist.
The swing operation of the HORIZONTAL VANE is suspended for a while, then restarted.	<ul style="list-style-type: none"> This is for the swing operation of the HORIZONTAL VANE to be performed normally.
The airflow direction changes during operation. The direction of the horizontal vane cannot be adjusted with the remote controller.	<ul style="list-style-type: none"> When the unit is operated in COOL or DRY mode, if the operation continues with air blowing down for 0.5 to 1 hour, the direction of the airflow is automatically set to upward position to prevent water from condensing and dripping. In the heating operation, if the airflow temperature is too low or when defrosting is being done, the horizontal vane is automatically set to horizontal position.
The operation stops for about 10 minutes in the heating operation.	<ul style="list-style-type: none"> Outdoor unit is in defrost. Since this is completed in max.10 minutes, please wait. (When the outside temperature is too low and humidity is too high, frost is formed.)
The unit starts operation by itself when the main power is turned on, but hasn't received sign from the remote controller.	<ul style="list-style-type: none"> These models are equipped with an auto restart function. When the main power is turned off without stopping the unit with the remote controller and is turned on again, the unit starts operation automatically in the same mode as the one set with the remote controller just before the shutoff of the main power. Refer to "Auto restart function": Page 4
In COOL/DRY mode, when the room temperature reaches near the set temperature, the outdoor unit stops, then the indoor unit operates at low speed.	<ul style="list-style-type: none"> When the room temperature deviates from the set temperature, the indoor fan starts running according to the settings on the remote controller.
The indoor unit discolors over time.	<ul style="list-style-type: none"> Although plastic turns yellow due to the influence of some factors such as ultraviolet light and temperature, this has no effect on the product functions.
Multi system	
The indoor unit which is not operating becomes warm and a sound, similar to water flowing, is heard from the unit.	<ul style="list-style-type: none"> A small amount of refrigerant continues to flow into the indoor unit even though it is not operating.
When heating operation is selected, operation does not start right away.	<ul style="list-style-type: none"> When operation is started during defrosting of outdoor unit is done, it takes a few minutes (max. 10 minutes) to blow out warm air.
Outdoor Unit	
The fan of the outdoor unit does not rotate even though the compressor is running. Even if the fan starts to rotate, it stops soon.	<ul style="list-style-type: none"> When the outside temperature is low during cooling operation, the fan operates intermittently to maintain sufficient cooling capacity.
Water leaks from the outdoor unit.	<ul style="list-style-type: none"> During COOL and DRY operations, pipe or pipe connecting sections are cooled and this causes water to condense. In the heating operation, water condensed on the heat exchanger drips down. In the heating operation, the defrosting operation makes ice forming on the outdoor unit melt and drip down.
White smoke is discharged from the outdoor unit.	<ul style="list-style-type: none"> In the heating operation, vapor generated by the defrosting operation looks like white smoke.
Remote controller	
The display on the remote controller does not appear or it is dim. The indoor unit does not respond to the remote control signal.	<ul style="list-style-type: none"> Are the batteries exhausted? Page 3 Is the polarity (+, -) of the batteries correct? Page 3 Are any buttons on the remote controller of other electric appliances being pressed?

Symptom	Explanation & Check points
Does not cool or heat	
The room cannot be cooled or heated sufficiently.	<ul style="list-style-type: none"> Is the temperature setting appropriate? Page 4 Is the fan setting appropriate? Please change fan speed to High or Super High. Page 4 Are the filters clean? Page 6 Is the fan or heat exchanger of the indoor unit clean? Are there any obstacles blocking the air inlet or outlet of the indoor or outdoor unit? Is a window or door open? It may take a certain time to reach the setting temperature or may not reach that depending on the size of the room, the ambient temperature, and the like.
The room cannot be cooled sufficiently.	<ul style="list-style-type: none"> When a ventilation fan or a gas cooker is used in a room, the cooling load increases, resulting in an insufficient cooling effect. When the outside temperature is high, the cooling effect may not be sufficient.
The room cannot be heated sufficiently.	<ul style="list-style-type: none"> When the outside temperature is low, the heating effect may not be sufficient.
Air does not blow out soon in the heating operation.	<ul style="list-style-type: none"> Please wait as the unit is preparing to blow out warm air.
Airflow	
The air from the indoor unit smells strange.	<ul style="list-style-type: none"> Are the filters clean? Page 6 Is the fan or heat exchanger of the indoor unit clean? The unit may suck in an odor adhering to the wall, carpet, furniture, cloth, etc. and blow it out with the air.
Sound	
Cracking sound is heard.	<ul style="list-style-type: none"> This sound is generated by the expansion/contraction of the front panel, etc. due to change in temperature.
"Bubbling" sound is heard.	<ul style="list-style-type: none"> This sound is heard when the outside air is absorbed from the drain hose by turning on the range hood or the ventilation fan, making water flowing in the drain hose to spout out. This sound is also heard when the outside air blows into the drain hose in case the outside wind is strong.
Mechanical sound is heard from the indoor unit.	<ul style="list-style-type: none"> This is the switching sound in turning on/off the fan or the compressor.
The sound of water flowing is heard.	<ul style="list-style-type: none"> This is the sound of refrigerant or condensed water flowing in the unit.
Hissing sound is sometimes heard.	<ul style="list-style-type: none"> This is the sound when the flow of refrigerant inside the unit is changed.

In the following cases, stop using the air conditioner and consult your dealer.

- When water leaks or drips from the indoor unit.
- When the upper operation indicator lamp blinks.

Note:

- 2 to 4 times : Confirm with the TROUBLESHOOTING on WIRING DIAGRAM inside of the indoor unit panel.
 - 5 to 7 times : Confirm with the TROUBLESHOOTING on the outdoor unit electrical box.
-
- When the breaker trips frequently.
 - The remote control signal is not received in a room where an electronic ON/OFF type fluorescent lamp (inverter-type fluorescent lamp, etc.) is used.
 - Operation of the air conditioner interferes with radio or TV reception. An amplifier may be required for the affected device.
 - When an abnormal sound is heard.
 - When any refrigerant leakage is found.

WHEN THE AIR CONDITIONER IS NOT GOING TO BE USED FOR A LONG TIME

- 1 Set to the highest temperature in manual COOL mode, and operate for 3 to 4 hours. **Page 4**
 - This dries the inside of the unit.
 - Moisture in the air conditioner contributes to favorable conditions for growth of fungi, such as mold.

- 2 Press  to stop the operation.

- 3 Turn off the breaker and/or disconnect the power supply plug.

- 4 Remove all batteries from the remote controller.

When using the air conditioner again:

- 1 Clean the air filter. **Page 6**

- 2 Check that the air inlet and outlet of the indoor and outdoor units are not blocked.

- 3 Check that the earth is connected correctly.

- 4 Refer to the "PREPARATION BEFORE OPERATION", and follow the instructions. **Page 3**

INSTALLATION PLACE AND ELECTRICAL WORK

Installation place

Avoid installing the air conditioner in the following places.

- Where there is much machine oil.
- Salty places such as the seaside.
- Where sulfide gas is generated such as hot spring, sewage, waste water.
- Where oil is splashed or where the area is filled with oily smoke (such as cooking areas and factories, in which the properties of plastic could be changed and damaged).
- Where there is high-frequency or wireless equipment.
- Where the air from the outdoor unit air outlet is blocked.
- Where the operation sound or air from the outdoor unit bothers the house next door.
- The mounting height of indoor unit 1.8 m to 2.3 m is recommended. If it is impossible, please consult your dealer.

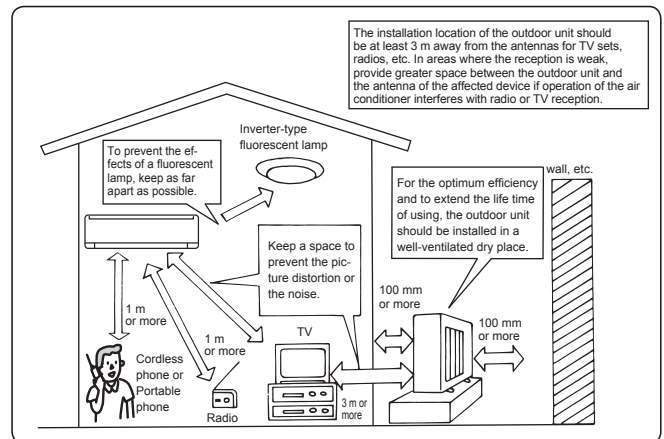

Electrical work

- Provide an exclusive circuit for the power supply of the air conditioner.
- Be sure to observe the breaker capacity.

If you have any questions, consult your dealer.

SPECIFICATIONS

Model	Set name		MSZ-DM25VA		MSZ-DM35VA	
	Indoor		MSZ-DM25VA		MSZ-DM35VA	
	Outdoor		MUZ-DM25VA		MUZ-DM35VA	
Function			Cooling	Heating	Cooling	Heating
Power supply			~ /N, 230 V, 50 Hz			
Capacity		kW	2.5	3.15	3.15	3.6
Input		kW	0.71	0.85	1.02	0.975
Weight	Indoor	kg	9			
	Outdoor	kg	24		25	
Refrigerant filling capacity (R410A)		kg	0.70		0.72	
IP code	Indoor		IP 20			
	Outdoor		IP 24			
Permissible excessive operating pressure	LP ps	MPa	1.64			
	HP ps	MPa	4.15			
Noise level	Indoor (Super High/High/Med./Low)	dB(A)	43/37/30/22	43/37/30/23	45/38/31/22	44/37/30/23
	Outdoor	dB(A)	50	50	51	51

Guaranteed operating range

		Indoor	Outdoor
Cooling	Upper limit	32°C DB 23°C WB	46°C DB —
	Lower limit	21°C DB 15°C WB	-10°C DB —
Heating	Upper limit	27°C DB —	24°C DB 18°C WB
	Lower limit	20°C DB —	-10°C DB -11°C WB

DB: Dry Bulb
WB: Wet Bulb

Note:

Rating condition

- Cooling — Indoor: 27°C DB, 19°C WB
 Outdoor: 35°C DB
 Heating — Indoor: 20°C DB
 Outdoor: 7°C DB, 6°C WB

INHALT

■ VORSICHTSMASSNAHMEN	1
■ ENTSORGUNG	2
■ BEZEICHNUNGEN DER TEILE	3
■ VORBEREITUNG VOR DEM BETRIEB	3
■ AUSWÄHLEN DER BETRIEBSARTEN	4
■ EINSTELLUNG DER VENTILATORGESCHWINDIGKEIT UND DER LUFTSTROMRICHTUNG	4
■ ECONO-COOL-BETRIEB	5
■ TIMER-BETRIEB (ON/OFF-TIMER)	5
■ REINIGEN	6
■ WENN SIE EIN PROBLEM VERMUTEN SOLLTEN	7
■ LÄNGERE STILLSETZUNG DER KLIMAAANLAGE	8
■ INSTALLATIONSORT UND ELEKTRISCHE ARBEITEN	8
■ TECHNISCHE DATEN	8

VORSICHTSMASSNAHMEN

- Da in diesem Produkt drehende Teile und und Komponenten verwendet werden, die elektrische Schläge verursachen können, lesen Sie vor der Verwendung unbedingt die "Vorsichtsmassnahmen" durch.
- Da die hier aufgeführten Punkte wichtig für die Sicherheit sind, halten Sie diese Punkte unbedingt ein.
- Nachdem Sie diese Anleitung durchgelesen haben, bewahren Sie sie zum späteren Nachschlagen sorgfältig zusammen mit der Installationsanleitung auf.

Markierungen und ihre Bedeutungen

- ⚠ **WARNUNG:** Falsche Handhabung kann zu ernsthafter Gefahr mit Todesfolge, Verletzungen usw. führen.
- ⚠ **VORSICHT:** Falsche Handhabung kann je nach Bedingungen zu ernsthafter Gefahr führen.



Bedeutung der in dieser Anleitung verwendeten Symbole



- : Tun Sie dieses auf keinen Fall.
- : Befolgen Sie unbedingt diese Anweisung.
- : Stecken Sie nicht die Finger oder Stäbe usw. hinein.
- : Steigen Sie nicht auf das Innen-/Außengerät und legen Sie auch nichts darauf ab.
- : Stromschlaggefahr. Seien Sie vorsichtig.
- : Achten Sie unbedingt darauf, den Netzstecker von der Netzsteckdose abzuziehen.
- : Schalten Sie unbedingt die Stromversorgung aus.

WARNUNG	
	<p>Schließen Sie das Kabel nicht an einer Steckdosenverlängerung an, verwenden Sie kein Verlängerungskabel, und schließen Sie auch nicht mehrere Geräte an einer Netzsteckdose an.</p> <ul style="list-style-type: none"> • Dies kann zu Hitzeentwicklung, Bränden oder einem elektrischen Schlag führen.
	<p>Achten Sie darauf, dass der Netzstecker sauber ist und stecken Sie ihn fest in die Steckdose hinein.</p> <ul style="list-style-type: none"> • Ein verschmutzter Stecker kann zu Bränden oder einem elektrischen Schlag führen.
	<p>Bündeln, ziehen, beschädigen oder verändern Sie das Netzkabel nicht, setzen Sie es keiner Hitze aus und stellen Sie keine schweren Gegenstände darauf.</p> <ul style="list-style-type: none"> • Dies kann zu Bränden oder einem elektrischen Schlag führen.
	<p>Schalten Sie während des Betriebs nicht den Trennschalter/die Sicherung ein oder aus, und ziehen Sie nicht den Netzstecker heraus oder stecken ihn hinein.</p> <ul style="list-style-type: none"> • Dies kann Funken erzeugen, die einen Brand verursachen können. • Nachdem das Innengerät mit der Fernbedienung ausgeschaltet wurde, schalten Sie den Trennschalter aus oder ziehen Sie das Netzkabel heraus.
	<p>Setzen Sie Ihren Körper nicht für zu lange Zeit direkt der Kühlluft aus.</p> <ul style="list-style-type: none"> • Dies könnte Ihre Gesundheit beeinträchtigen.
	<p>Das Gerät sollte nicht vom Anwender installiert, anders aufgestellt, auseinandergelöst, verändert oder repariert werden.</p> <ul style="list-style-type: none"> • Eine unsachgemäße Handhabung der Klimaanlage kann zu Bränden, Stromschlägen, Verletzungen oder Wasseraustritt etc. führen. Wenden Sie sich an Ihren Händler. • Wenn das Netzkabel beschädigt wurde, muss es vom Hersteller oder seinem Kundendienst ausgetauscht werden, um Gefahren zu vermeiden.
	<p>Achten Sie beim Installieren, Umsetzen oder Warten der Anlage darauf, dass keine andere Substanz als das vorgeschriebene Kältemittel (R410A) in den Kältemittelkreislauf gelangt.</p> <ul style="list-style-type: none"> • Das Vorhandensein irgendeiner anderen Substanz wie z. B. Luft kann einen abnormalen Druckanstieg verursachen und zu einer Explosion oder zu Verletzungen führen. • Die Verwendung eines anderen als des vorgeschriebenen Kältemittels für das System kann mechanische Schäden, Fehlfunktionen des Systems oder einen Ausfall der Anlage verursachen. Im schlimmsten Fall kann dies zu einer schwerwiegenden Beeinträchtigung der Produktsicherheit führen.

	<p>Dieses Gerät darf von Personen (einschließlich Kindern) mit eingeschränkten physischen, sensorischen oder mentalen Fähigkeiten, bzw. ohne ausreichende Erfahrung und Wissen, erst nach Einweisung und Anleitung zum Gebrauch des Geräts durch eine für ihre Sicherheit verantwortliche Person verwendet werden.</p> <p>Kinder müssen beaufsichtigt werden, um sicherzustellen, dass sie nicht mit dem Gerät spielen.</p>
	<p>Stecken Sie niemals Ihre Finger, Stäbchen oder andere Gegenstände usw. in den Luftenlass/Luftauslass.</p> <ul style="list-style-type: none"> • Dies kann zu Verletzungen führen, da der Ventilator im Innern sich mit hohen Geschwindigkeiten dreht.
	<p>Bei ungewöhnlichen Erscheinungen während des Betriebs (z. B. Brandgeruch), stoppen Sie die Klimaanlage sofort und schalten Sie den Trennschalter aus (oder ziehen Sie das Netzkabel heraus).</p> <ul style="list-style-type: none"> • Ein fortgesetzter Betrieb unter unnormalen Bedingungen kann Brände oder einen elektrischen Schlag auslösen. Wenden Sie sich in diesem Fall bitte an Ihren Fachhändler.
	<p>Wenn das Klimagerät weder kühlt noch heizt, kann ein Kältemittelleck der Grund dafür sein. Wenden Sie sich in diesem Fall bitte an Ihren Fachhändler. Wenn eine Reparatur eine Neubefüllung der Anlage mit Kältemittel erfordert, wenden Sie sich an den Servicetechniker für nähere Informationen.</p> <ul style="list-style-type: none"> • Das Kältemittel, das in die Klimaanlage gefüllt wurde, ist an sich harmlos. Normalerweise tritt es nicht aus. Wenn jedoch Kältemittel ausläuft und in Kontakt mit einem Heizlüfter, einer Petroleumheizung oder einem Kochherd gerät, entsteht ein schädliches Gas. <p>Der Benutzer darf niemals versuchen, die Innenseite des Innengeräts zu waschen. Muss die Innenseite des Gerätes gereinigt werden, wenden Sie sich an Ihren Händler.</p> <ul style="list-style-type: none"> • Nicht geeignete Reinigungsmittel können die Kunststoffteile im Innengerät beschädigen und zu Wasseraustritt führen. Wenn Reinigungsmittel mit elektrischen Bauteilen oder dem Motor in Kontakt kommt, treten Fehlfunktionen, Rauch oder Brände auf. <p>Dieses Gerät ist für die Verwendung durch Fachleute oder geschultes Personal in Geschäften, in der Leichtindustrie und auf Bauernhöfen oder für die kommerzielle Verwendung durch Laien geeignet.</p>

VORSICHTSMASSNAHMEN

 VORSICHT	
	<p>Berühren Sie nicht den Lufteinlass oder die Aluminiumflügel des Innen-/Außengerätes.</p> <ul style="list-style-type: none"> • Dies kann Verletzungen verursachen. <p>Verwenden Sie kein Insektenspray oder andere brennbare Sprays in der Nähe des Gerätes.</p> <ul style="list-style-type: none"> • Anderenfalls kann es zu Bränden oder Verformung des Gerätes kommen. <p>Setzen Sie Haustiere oder Zimmerpflanzen nicht dem direkten Luftstrom aus.</p> <ul style="list-style-type: none"> • Dadurch können die Haustiere oder Pflanzen Schaden nehmen. <p>Stellen Sie keine anderen elektrischen Geräte oder Möbel unterhalb des Innen-/Außengerätes auf.</p> <ul style="list-style-type: none"> • Vom Gerät kann Wasser heruntertropfen und Fehlfunktion oder Schäden verursachen. <p>Lassen Sie das Gerät niemals auf einem beschädigten Installationsständer montiert.</p> <ul style="list-style-type: none"> • Das Gerät könnte herunterfallen und Verletzungen verursachen. <p>Steigen Sie nicht auf einen instabilen Tritt usw., um das Gerät zu reinigen.</p> <ul style="list-style-type: none"> • Sie könnten sich verletzen, wenn Sie herunterfallen. <p>Ziehen Sie nicht am Netzkabel.</p> <ul style="list-style-type: none"> • Dadurch können einzelne Litzen der Adern reißen, wodurch Überhitzungen oder Brände entstehen können. <p>Laden Sie die Batterien nicht auf oder nehmen sie auseinander, und werfen Sie sie nicht ins Feuer.</p> <ul style="list-style-type: none"> • Dadurch können die Batterien auslaufen, in Brand geraten oder explodieren. <p>Betreiben Sie das Gerät nicht länger als 4 Stunden bei hoher Luftfeuchtigkeit (80% RL oder höher) und/oder bei geöffnetem Fenster oder geöffneter Tür.</p> <ul style="list-style-type: none"> • Dies kann zu Kondenswasser im Klimagerät führen, das auf die Möbel tropfen und diese beschädigen kann. • Kondenswasser im Klimagerät kann das Wachstum von Pilzen, wie zum Beispiel Schimmelpilzen, begünstigen. <p>Verwenden Sie das Gerät nicht für besondere Einsatzzwecke, z. B. Aufbewahrung von Lebensmitteln, Aufzucht von Tieren oder Pflanzen, oder zur Konservierung von Präzisionsinstrumenten oder Kunstgegenständen.</p> <ul style="list-style-type: none"> • Die kann zu einer Verschlechterung der Qualität oder gesundheitlichen Schäden an Tieren und Pflanzen führen. <p>Setzen Sie Verbrennungsmaschinen nicht dem direkten Luftstrom aus.</p> <ul style="list-style-type: none"> • Dies kann zu unvollständiger Verbrennung führen. <p>Nehmen Sie unter keinen Umständen Batterien in den Mund, um versehentliches Verschlucken zu vermeiden.</p> <ul style="list-style-type: none"> • Das Verschlucken von Batterien kann zu Erstickung und/oder Vergiftung führen.
	<p>Bevor Sie das Gerät reinigen, schalten Sie es AUS, und ziehen Sie das Netzkabel heraus (oder schalten Sie den Trennschalter aus).</p> <ul style="list-style-type: none"> • Dies kann zu Verletzungen führen, da der Ventilator im Innern sich mit hohen Geschwindigkeiten dreht. <p>Wenn das Gerät für längere Zeit nicht benutzt wird, ziehen Sie das Netzkabel heraus (oder schalten Sie den Trennschalter aus).</p> <ul style="list-style-type: none"> • Im Gerät kann sich Staub ansammeln, der eine Überhitzung oder einen Brand verursachen kann. <p>Ersetzen Sie alle Batterien der Fernbedienung durch neue des gleichen Typs.</p> <ul style="list-style-type: none"> • Wenn Sie alte Batterien zusammen mit neuen Batterien verwenden, kann es zu Überhitzung, Auslaufen oder Explosionen führen. <p>Wenn Batterieflüssigkeit mit Ihrer Haut oder Kleidung in Kontakt kommt, spülen Sie diese sofort mit sauberem Wasser.</p> <ul style="list-style-type: none"> • Wenn Batterieflüssigkeit mit Ihren Augen in Kontakt kommt, spülen Sie diese sofort mit sauberem Wasser aus und suchen Sie unverzüglich einen Arzt auf. <p>Achten Sie auf gute Belüftung der Umgebung, wenn das Gerät in einem gemeinsamen Raum mit Verbrennungsgeräten betrieben wird.</p> <ul style="list-style-type: none"> • Unzureichende Belüftung kann zu Sauerstoffmangel führen. <p>Schalten Sie den Trennschalter bzw. die Sicherung aus, sobald Sie Donner hören und die Gefahr eines Blitzschlags besteht.</p> <ul style="list-style-type: none"> • Das Gerät kann durch einen Blitzschlag beschädigt werden.

	<p>Führen Sie zusätzlich zur normalen Reinigung eine Inspektion und Wartung durch, nachdem die Klimaanlage für mehrere Jahreszeiten verwendet wurde.</p> <ul style="list-style-type: none"> • Verschmutzungen und Staub im Gerät können einen unangenehmen Geruch verursachen, Pilzbefall begünstigen oder die Kondensatleitung verstopfen, so dass Wasser aus dem Innengerät tropft. Wenden Sie sich bezüglich Wartung und Inspektion, die besonderes Wissen und Fähigkeiten erfordern, an Ihren Händler.
	<p>Bedienen Sie niemals Schalter mit nassen Händen.</p> <ul style="list-style-type: none"> • Dadurch können Sie einen elektrischen Schlag erleiden. <p>Reinigen Sie die Klimageräte nicht mit Wasser, und stellen Sie keine Behälter mit Flüssigkeiten darauf, z. B. eine Blumenvase.</p> <ul style="list-style-type: none"> • Dies kann zu Bränden oder einem elektrischen Schlag führen.
	<p>Steigen Sie nicht auf das Außengerät, und stellen Sie auch keine schweren Gegenstände darauf ab.</p> <ul style="list-style-type: none"> • Dies kann zu Verletzungen führen, wenn Sie oder der Gegenstand herunterfallen.

 WICHTIG	
<p>Verschmutzte Filter führen zu Kondensation im Klimagerät, wodurch das Wachstum von Pilzen, wie zum Beispiel Schimmelpilzen, begünstigt wird. Es wird daher empfohlen, die Luftfilter alle 2 Wochen zu reinigen.</p>	

Für die Installation

 WARNUNG	
	<p>Für die Installation der Klimaanlage wenden Sie sich bitte an Ihren Fachhändler.</p> <ul style="list-style-type: none"> • Da die Installation besonderes Wissen und Fähigkeiten erfordert, sollte sie nicht vom Anwender durchgeführt werden. Eine fehlerhaft installierte Anlage kann zu Leckagen, Bränden oder elektrischem Schlag führen. <p>Verwenden Sie für die Stromversorgung der Klimaanlage einen separaten Sicherungskreis.</p> <ul style="list-style-type: none"> • Die Zusammenschaltung mit anderen Verbrauchern kann zu Überhitzung oder Brandgefahr führen. <p>Installieren Sie die Klimaanlage niemals an einem Ort, an dem brennbare Gase austreten können.</p> <ul style="list-style-type: none"> • Falls Gas austritt und sich in der Nähe des Außengerätes ansammelt, kann es zu einer Explosion kommen.
	<p>Erden Sie das Gerät ordnungsgemäß.</p> <ul style="list-style-type: none"> • Schließen Sie niemals die Erdungsleitung an ein Gasrohr, Wasserrohr, an einen Blitzableiter oder an den Erdungsleiter einer Kommunikationsanlage (Telefon usw.) an. Durch nicht fachgerechte Erdung kann es zu einem elektrischen Schlag kommen.
 VORSICHT	
	<p>Installieren Sie je nach Aufstellungsort der Klimaanlage (zum Beispiel in besonders feuchten Gegenden) einen Isolationswächter.</p> <ul style="list-style-type: none"> • Falls kein Isolationswächter installiert wird, kann es zu einem elektrischen Schlag kommen. <p>Achten Sie darauf, dass das Wasser korrekt abgeführt wird.</p> <ul style="list-style-type: none"> • Wenn die Kondensatleitung nicht richtig funktioniert, kann Wasser aus dem Innen-/Außengerät tropfen und die Möbel benässen und beschädigen.
<p>Bei ungewöhnlichem Betrieb Stoppen Sie den Betrieb der Klimaanlage sofort und wenden Sie sich an Ihren Fachhändler.</p>	

ENTSORGUNG



Fig. 1

Zur Entsorgung dieses Produkts wenden Sie sich bitte an Ihren Fachhändler.

Hinweis:

Dieses Kennzeichnungssymbol gilt nur für EU-Länder. Dieses Symbol entspricht der Richtlinie 2012/19/EU Artikel 14 Informationen für Nutzer und Anhang IX und/oder der Richtlinie 2006/66/EG Artikel 20 Informationen für Endnutzer und Anhang II.

Ihr MITSUBISHI ELECTRIC-Produkt wurde unter Einsatz von qualitativ hochwertigen Materialien und Komponenten konstruiert und gefertigt, die für Recycling und/oder Wiederverwendung geeignet sind. Dieses Symbol bedeutet, dass elektrische und elektronische Geräte sowie Batterien und Akkus am Ende ihrer Nutzungsdauer von Hausmüll getrennt zu entsorgen sind.

Wenn ein chemisches Symbol unterhalb des Symbols (Fig. 1), bedeutet dies, dass die Batterie bzw. der Akku ein Schwermetall in einer bestimmten Konzentration enthält. Dies wird wie folgt angegeben:

Hg: Quecksilber (0,0005 %), Cd: Cadmium (0,002 %), Pb: Blei (0,004 %)

In der Europäischen Union gibt es unterschiedliche Sammelsysteme für gebrauchte Elektrik- und Elektronikgeräte einerseits sowie Batterien und Akkus andererseits.

Bitte entsorgen Sie dieses Gerät, Batterien und Akkus vorschriftsmäßig bei Ihrer kommunalen Sammelstelle oder im örtlichen Recycling-Zentrum.

Bitte helfen Sie uns, die Umwelt zu erhalten, in der wir leben!

BEZEICHNUNGEN DER TEILE

Innengerät

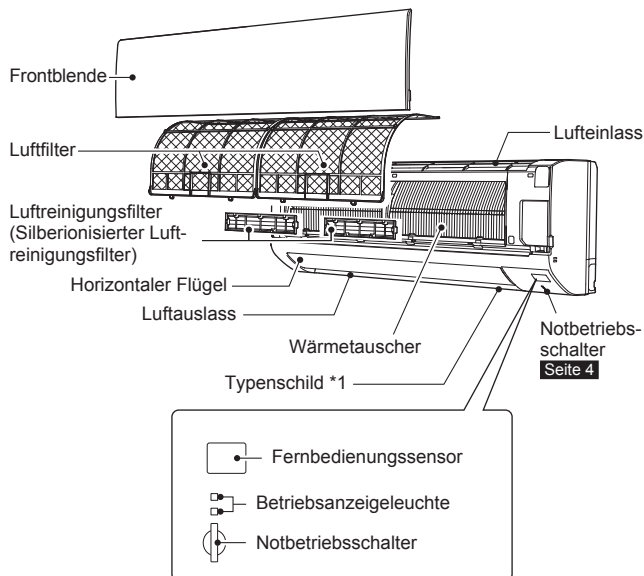

Außengerät

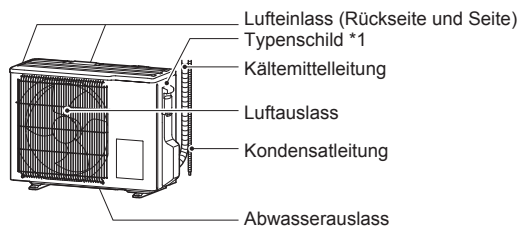

Das Aussehen von Außengeräten kann sich von der Abbildung unterscheiden.
*1 Herstellungsjahr und -monat sind auf dem Typenschild angegeben.

Fernbedienung

Anzeigeleuchte zum Ersetzen der Batterien **Seite 3**

Betriebsanzeigefeld

Stopp-/Betriebs-Taste (OFF/ON)

Temperatur-Tasten **Seite 4**

Betriebsart-Wahltaste **Seite 4**

Rückstelltaste (RESET) **Seite 3**

Signalgeber
Abstand des Signals:
Etwa 6 m
Es sind Signaltöne vom Innengerät zu hören, wenn Signale empfangen werden.

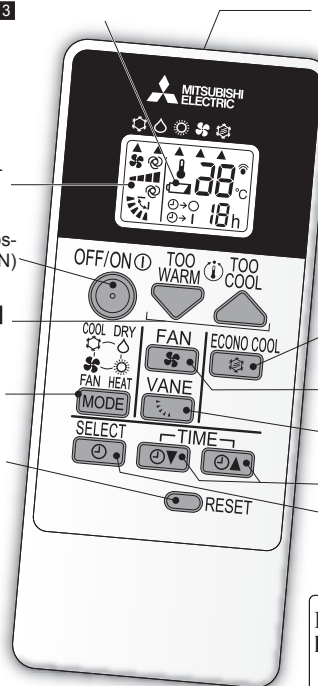

ECONO-COOL-Taste (Kühlen im Sparbetrieb) **Seite 5**

Ventilator-drehzahl-Regeltaste **Seite 4**

Taste zum Schwenken des horizontalen Flügels **Seite 4**

Einstelltasten TIME **Seite 5**

TIMER-Modus-Einstelltasten **Seite 5**

Fernbedienungshalter (Zubehör)



• Installieren Sie den Fernbedienungshalter an einem Ort, an dem das Signal vom Innengerät empfangen werden kann.

Benutzen Sie nur die mit dem Gerät gelieferte Fernbedienung.
Benutzen Sie keine anderen Fernbedienungen.
Wenn zwei oder mehr Innenanlagen nahe beieinander aufgestellt sind, kann eine Innenanlage auf die Fernbedienung reagieren, obwohl der Befehl nicht für sie vorgesehen war.

VORBEREITUNG VOR DEM BETRIEB

Vor dem Betrieb: Stecken Sie den Netzstecker in die Netzsteckdose und/oder schalten Sie den Trennschalter bzw. die Sicherung ein.

Einsetzen der Batterien in die Fernbedienung

- Nehmen Sie den hinteren Deckel ab.
- Beginnen Sie beim Einlegen der Alkaline-AAA-Batterien mit dem Minuspol.
- Setzen Sie den hinteren Deckel auf.
- Drücken Sie RESET.

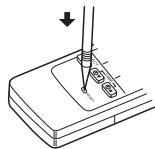
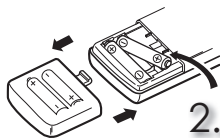



- Achten Sie auf die richtige Polarität der Batterien.
- Verwenden Sie keine Manganbatterien oder auslaufende Batterien. Dies könnte zu Fehlfunktionen der Fernbedienung führen.
- Verwenden Sie keine aufladbaren Batterien.
- Die Anzeigeleuchte zum Ersetzen der Batterien leuchtet auf, wenn die Batterien fast leer sind. Die Fernbedienung kann etwa 7 Tage nach dem ersten Aufleuchten der Anzeigeleuchte nicht mehr bedient werden.
- Ersetzen Sie alle Batterien mit neuen Batterien gleichen Typs.
- Die Batterien halten etwa 1 Jahr. Batterien mit langen Lagerzeiten halten jedoch nicht so lange.
- Drücken Sie mit einem spitzen Gegenstand, z.B. einem Stift, vorsichtig RESET. Falls die RESET-Taste nicht gedrückt wird, arbeitet die Fernbedienung eventuell nicht richtig.

AUSWÄHLEN DER BETRIEBSARTEN

1 Drücken Sie , um den Betrieb zu starten.

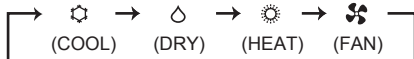
2 Wählen Sie mit  die Betriebsart aus. Mit jedem Druck ändert sich die Betriebsart in dieser Reihenfolge:





3 Drücken Sie  oder  um die Temperatur einzustellen. Mit jedem Druck steigt oder sinkt die Temperatur um 1°C.

Drücken Sie , um den Betrieb zu stoppen.

Betriebsanzeigeleuchte

Die Betriebsanzeigeleuchte zeigt den Betriebszustand des Gerätes an.





Anzeige	Betriebszustand	Raumtemperatur
	Das Gerät ist in Betrieb, um die eingestellte Temperatur zu erreichen	Etwas 2°C oder mehr von der eingestellten Temperatur entfernt
	Die Raumtemperatur nähert sich der eingestellten Temperatur	Etwas 1 bis 2°C von der eingestellten Temperatur entfernt
	Standby-Modus (nur im Multibetrieb)	—

 leuchtet  blinkt  leuchtet nicht

Hinweis:

Multibetrieb

Es können zwei oder mehrere Innengeräte an einem Außengerät betrieben werden. Wenn mehrere Innengeräte gleichzeitig betrieben werden, sind Kühl- und Heizbetrieb nicht gleichzeitig möglich. Wenn bei einem Gerät COOL (Kühlen) gewählt wird, während bei einem anderen HEAT (Heizen) gewählt ist, oder umgekehrt, schaltet das zuletzt gewählte Gerät auf Standby (Bereitschaft).

-  **COOL-Modus (Kühlen)** Genießen Sie kühle Luft in der gewünschten Temperatur.
-  **DRY-Modus (Trocknen)** Nutzen Sie das Gerät zur Raumentfeuchtung. Die Raumtemperatur kann dabei geringfügig sinken. Die Temperatur lässt sich im Trocken-Betrieb (DRY-Modus) nicht einstellen.
-  **HEAT-Modus (Heizen)** Genießen Sie warme Luft in der gewünschten Temperatur.
-  **FAN-Modus (Ventilator)** Lassen Sie die Luft in Ihrem Raum zirkulieren.

Notbetrieb

Wenn die Fernbedienung nicht verwendet werden kann...

Der Notbetrieb (Emergency Operation) kann durch Drücken des Notbetriebschalters (E.O.SW) am Innengerät eingeschaltet werden. Mit jedem Druck der Taste E.O.SW ändert sich die Betriebsart in dieser Reihenfolge:

Betriebsanzeigeleuchte

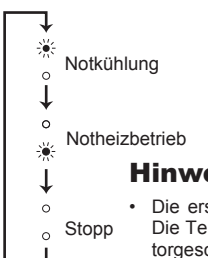

Eingestellte Temperatur: 24°C
Ventilatorgeschwindigkeit: Mittel
Horizontalflügel: Auto

Hinweis:

- Die ersten 30 Minuten Betrieb erfolgen im Testlaufmodus. Die Temperatursteuerung funktioniert nicht, und die Ventilatorgeschwindigkeit ist auf Hoch (High) eingestellt.
- Im Notheizbetrieb wird die Ventilatorgeschwindigkeit langsam hochgefahren, um die warme Luft auszublasen.

Automatische Startwiederholungsfunktion

Bei einem Stromausfall oder wenn die Stromversorgung während des Betriebs ausgeschaltet wird, sorgt die "automatische Startwiederholungsfunktion" dafür, dass das Gerät in der gleichen Betriebsart wieder gestartet wird, die per Fernbedienung unmittelbar vor dem Stromausfall eingestellt war. Wenn der Timer eingestellt ist, wird die Timer-Einstellung aufgehoben und das Gerät nimmt den Betrieb auf, sobald die Stromversorgung wiederhergestellt ist.

Wenn Sie diese Funktion nicht nutzen möchten, wenden Sie sich bitte an den Kundendienst, da dann die Einstellung der Anlage geändert werden muss.

EINSTELLUNG DER VENTILATORGESCHWINDIGKEIT UND DER LUFTSTROMRICHTUNG

Wählen Sie mit  die Ventilatorgeschwindigkeit aus. Mit jedem Druck ändert sich die Ventilatorgeschwindigkeit in dieser Reihenfolge:



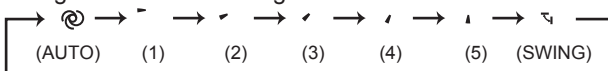

- Es sind zwei kurze Signaltöne vom Innengerät zu hören, wenn dieses auf AUTO gestellt wird.
- Verwenden Sie eine höhere Ventilatorgeschwindigkeit, um den Raum schneller zu kühlen/heizen. Es wird empfohlen, die Ventilatorgeschwindigkeit zu verringern, sobald der Raum die gewünschte Temperatur erreicht hat.
- Verwenden Sie eine niedrigere Ventilatorgeschwindigkeit für leisen Betrieb.

Drücken Sie , um die Luftstromrichtung einzustellen. Mit jedem Druck ändert sich die Luftstromrichtung in dieser Reihenfolge:



- Es sind zwei kurze Signaltöne vom Innengerät zu hören, wenn dieses auf AUTO gestellt wird.
- Verwenden Sie zum Ändern der Luftstromrichtung immer die Fernbedienung. Werden die horizontalen Flügel von Hand bewegt, kann es zu Fehlfunktionen kommen.

Luftstromrichtung

-  (AUTO).....Der Flügel wird in die wirksamste Luftstromrichtung gebracht. COOL/DRY/FAN: Horizontalposition. HEAT: Position (5).
-  (Manual).....Für effiziente Klimatisierung, wählen Sie die obere Position für den Modus COOL/DRY und die untere Position für den Modus HEAT. Wenn die niedrigere Position im Modus COOL/DRY ausgewählt wird, bewegt der Flügel sich nach 0,5 bis 1 Stunde automatisch nach oben, um zu vermeiden, dass Kondenswasser herabtröpfelt.
-  (Swing).....Der Flügel bewegt sich abwechselnd nach oben und nach unten.

Zum Ändern der horizontalen Luftstromrichtung.

Bewegen Sie den Vertikalfügel von Hand, bevor Sie den Betrieb starten.

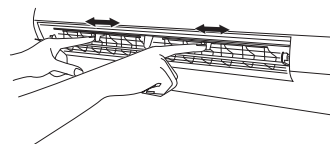

ECONO-COOL-BETRIEB

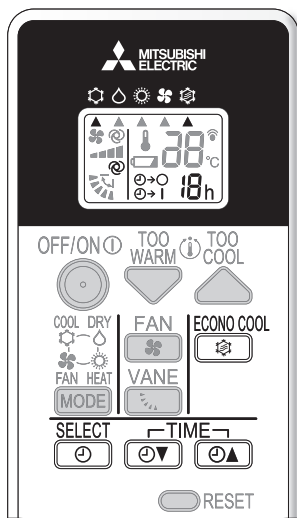

Drücken Sie  im Kühlbetrieb (COOL) **Seite 4**, um den ECONO-COOL-Modus (Kühlsparbetrieb) zu wählen. Das Gerät führt je nach Temperatur des Geräts einen vertikalen Schwenkbetrieb in mehreren Zyklen aus. Die eingestellte Temperatur wird automatisch um 2 °C höher gewählt.

Drücken Sie  erneut, um den ECONO-COOL-Betrieb auszuschalten.

- Wenn Sie  drücken, wird der ECONO-COOL-Betrieb ebenfalls ausgeschaltet.



Was ist "ECONO COOL"?

Ein fächernder (sich ändernder) Luftstrom ist subjektiv kühler als ein konstanter. Deshalb wird beim Kühlen eine angenehme Umgebungstemperatur erzielt, obwohl die gewählte Temperatur automatisch 2°C höher als im COOL-Betrieb eingestellt wird. So wird Energie gespart.

TIMER-BETRIEB (ON/OFF-TIMER)

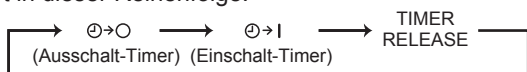
1 Drücken Sie während des Betriebs , um den Timer einzustellen. Mit jedem Tastendruck ändert sich die Timer-Betriebsart in dieser Reihenfolge:



2 Drücken Sie  , um die Timer-Zeit einzustellen. Mit jedem Tastendruck erhöht oder verringert sich die eingestellte Zeit um 1 Stunde.

Drücken Sie , bis "TIMER RELEASE" gewählt und der Timer ausgeschaltet ist.

Hinweis:

- Ein- und Ausschalt-Timer können nicht kombiniert verwendet werden.
- Wenn bei aktiviertem ON/OFF-Timer ein Stromausfall eintritt, lesen Sie auf **Seite 4** "Automatische Startwiederholung".

REINIGEN

Anweisungen:

- Switch Schalten Sie die Stromversorgung (Trennschalter, Sicherung usw.) aus, bevor Sie das Gerät reinigen.
- Achten Sie darauf, keine Metallteile mit Ihren Händen zu berühren.
- Verwenden Sie kein Benzin oder andere Lösemittel, Scheuermittel oder Insektizide.
- Verwenden Sie nur milde Waschlösungen.
- Setzen Sie nie Teile direktem Sonnenlicht, Hitze oder offenem Feuer aus, um sie trocknen.
- Verwenden Sie kein Wasser mit einer Temperatur von mehr als 50 °C.

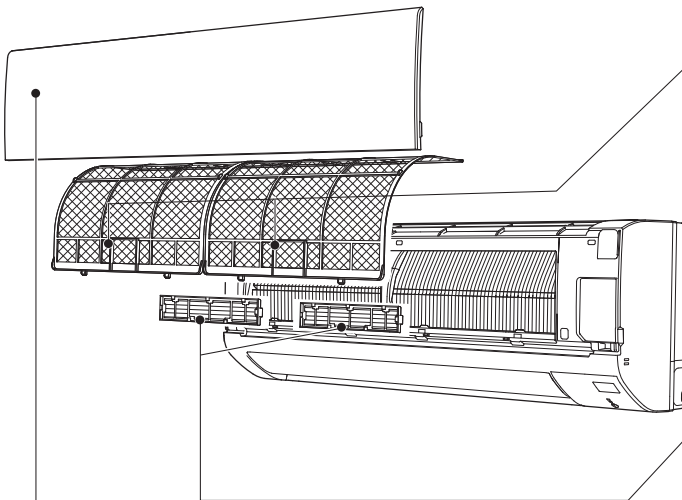

Luftfilter

Alle 2 Wochen reinigen

- Entfernen Sie Ablagerungen mit einem Staubsauger, oder waschen Sie sie mit Wasser aus.
- Lassen Sie ihn nach dem Waschen mit Wasser gründlich im Schatten trocknen.

Luftreinigungsfilter (Silberionisierter Luftreinigungsfilter)

Rückseite des Luftfilters

Alle 3 Monate:

- Entfernen Sie Verschmutzungen mit einem Staubsauger.
- Wenn sich Verschmutzungen nicht mit dem Staubsauger entfernen lassen:**
- Tauchen Sie den Filter mit dem Rahmen vor dem Waschen in lauwarmes Wasser.
- Lassen Sie ihn nach dem Waschen gründlich im Schatten trocknen. Befestigen Sie alle Laschen des Filters.

Jedes Jahr:

- Ersetzen Sie ihn für beste Leistungen durch einen neuen Luftreinigungsfilter.
- Teilenummer **MAC-2370FT-E**

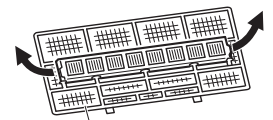

Ziehen zum Lösen vom Luftfilter

Frontblende

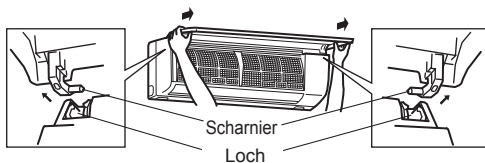

1. Heben Sie die Frontblende an, bis ein "Klick" zu hören ist.
2. Halten Sie die Blende an den Scharnieren und ziehen Sie, um sie wie in obiger Abbildung gezeigt zu entfernen.
 - Wischen Sie sie mit einem weichen, trockenen Tuch ab oder waschen Sie sie mit Wasser ab.
 - Lassen Sie die Blende nicht für länger als zwei Stunden im Wasser.
 - Lassen Sie ihn gründlich im Schatten trocknen.
3. Installieren Sie die Frontblende in umgekehrter Reihenfolge des Ausbaus. Schließen Sie die Frontblende richtig, und drücken Sie auf die durch Pfeile angezeigten Positionen.



! Wichtig

- **Reinigen Sie die Filter regelmäßig für beste Leistungen und Senkung des Stromverbrauchs.**
- **Verschmutzte Filter führen zu Kondensation im Klimagerät, wodurch das Wachstum von Pilzen, wie zum Beispiel Schimmelpilzen, begünstigt wird. Es wird daher empfohlen, die Luftfilter alle 2 Wochen zu reinigen.**

Diese Angaben basieren auf **VERORDNUNG (EU) Nr. 528/2012**

MODELLBEZEICHNUNG	Behandelter Artikel (Teilebezeichnung)	Aktive Substanzen (CAS-Nr.)	Eigenschaft	Benutzungshinweis (Informationen zum sicheren Umgang)
MSZ-DM25/35VA	FILTER	TBZ (148-79-8) Silber-Zink-Zeolith (130328-20-0)	Anti-Schimmelmittel Antibakteriell	<ul style="list-style-type: none"> • Verwenden Sie dieses Produkt gemäß den Angaben in der Anleitung und nur für den vorgesehenen Zweck. • Nicht in den Mund stecken. Von Kindern fernhalten.
MAC-2370FT-E	FILTER	Silber-Zink-Zeolith (130328-20-0)	Antibakteriell	<ul style="list-style-type: none"> • Verwenden Sie dieses Produkt gemäß den Angaben in der Anleitung und nur für den vorgesehenen Zweck. • Nicht in den Mund stecken. Von Kindern fernhalten.

WENN SIE EIN PROBLEM VERMUTEN SOLLTEN

Falls nach Überprüfung dieser Punkte die Störung des Gerätes nicht behoben werden konnte, verwenden Sie die Klimaanlage nicht weiter und benachrichtigen Sie Ihren Fachhändler.

Symptom	Erklärung & Prüfpunkte
Innengerät	
Das Gerät lässt sich nicht bedienen.	<ul style="list-style-type: none"> Ist der Trennschalter eingeschaltet? Ist der Stecker zur Stromversorgung angeschlossen? Ist der Einschalt-Timer eingestellt? Seite 5
Die horizontalen Flügel bewegen sich nicht.	<ul style="list-style-type: none"> Wurden die horizontalen und der vertikale Flügel richtig eingesetzt? Ist das Schutzgitter des Ventilators verformt? Nach Einschalten des Trennschalters wird die Position der horizontalen Flügel nach etwa einer Minute zurückgestellt. Nach dem Zurückstellen wird der normale Betrieb der horizontalen Flügel wieder aufgenommen. Dasselbe gilt für den Notkühlbetrieb.
Das Gerät kann innerhalb der ersten 3 Minuten nach dem Neustart nicht bedient werden.	<ul style="list-style-type: none"> Dies dient dem Schutz des Gerätes durch Anweisungen vom Mikroprozessor. Bitte warten Sie.
Aus dem Luftauslass des Innengerätes tritt Dunst aus.	<ul style="list-style-type: none"> Die kalte Luft aus dem Gerät kühlt die in der Raumluft enthaltene Feuchtigkeit schnell herab, und diese ist dann als Dunst/Nebel sichtbar.
Der Swing-Betrieb des Horizontalflügels wird für eine Weile ausgesetzt, und dann erneut gestartet.	<ul style="list-style-type: none"> Dies dient dem normalen Schwenkbetrieb des horizontalen Flügels.
Die Luftabbläsrichtung verändert sich während des Betriebs. Der Winkel des horizontalen Flügels kann nicht mit der Fernbedienung eingestellt werden.	<ul style="list-style-type: none"> Wenn das Klimagerät im Kühl- oder Trocknungsmodus (COOL oder DRY) betrieben wird, und der Betrieb für eine 0,5 bis 1 Stunde mit nach unten geblasener Luft erfolgt, wird die Luftstromrichtung automatisch nach oben gestellt, um zu vermeiden, dass Kondensat aus dem Gerät tropft. Wenn in der Heizbetriebsart die Temperatur des Luftstroms zu niedrig ist, oder während der Enteisungsvorgang läuft, wird der horizontale Flügel automatisch auf horizontale Position eingestellt.
Der Heizbetrieb wird etwa 10 Minuten lang unterbrochen.	<ul style="list-style-type: none"> Außengerät wird abgetaut. Dieser Vorgang dauert maximal 10 Minuten; bitte warten Sie. (Wenn die Außentemperatur zu niedrig und die Luftfeuchtigkeit zu hoch sind, bildet sich Reif.)
Das Gerät nimmt den Betrieb automatisch auf, wenn die Stromversorgung eingeschaltet wird, aber lässt sich nicht über die Fernbedienung steuern.	<ul style="list-style-type: none"> Diese Modelle sind mit einer automatischen Startwiederholungsfunktion ausgestattet. Wenn der Netzstrom ausgeschaltet wird, ohne dass das Gerät mit der Fernbedienung gestoppt und wieder eingeschaltet wird, startet das Gerät den Betrieb automatisch in der Betriebsart, die mit der Fernbedienung unmittelbar vor Abschalten des Netzstroms eingestellt wurde. Lesen Sie den Abschnitt "Automatische Startwiederholung". Seite 4
Wenn im COOL/DRY-Modus (Kühlen/Trocknen) die Raumtemperatur die eingestellte Temperatur fast erreicht hat, stoppt das Außengerät und anschließend arbeitet das Innengerät mit niedriger Geschwindigkeit.	<ul style="list-style-type: none"> Wenn die Raumtemperatur von der eingestellten Temperatur abweicht, beginnt der Ventilator des Innengerätes gemäß den Einstellungen auf der Fernbedienung wieder zu laufen.
Die Innenanlage verfärbt sich mit der Zeit.	<ul style="list-style-type: none"> Plastik vergilbt aufgrund einiger externer Einflüsse wie z. B. ultraviolettes Licht oder Temperatur. Dies hat jedoch keine Auswirkungen auf die Funktion des Produkts.
Multibetrieb	
Ein nicht betriebenes Innengerät wird warm, und es ist ein Geräusch wie von fließendem Wasser zu hören.	<ul style="list-style-type: none"> Auch wenn das Innengerät nicht arbeitet, fließt weiterhin eine geringe Menge Kältemittel hindurch.
Wenn der Heizbetrieb gewählt ist, beginnt der Betrieb nicht sofort.	<ul style="list-style-type: none"> Wenn der Betrieb mit dem Entfrosterbetrieb des Außengerätes startet, dauert es einige Minuten (max. 10), bis warme Luft austritt.
Außengerät	
Der Ventilator des Außengerätes dreht sich nicht, obwohl der Kompressor im Betrieb ist. Manchmal wird der Ventilator gestartet, jedoch kurz danach wieder ausgeschaltet.	<ul style="list-style-type: none"> Im Kühlbetrieb und bei niedriger Außentemperatur dreht sich der Ventilator möglicherweise nicht, um ein ausreichendes Kühlvermögen aufrechtzuerhalten.
Wasser tritt am Außengerät aus.	<ul style="list-style-type: none"> In den Betriebsarten COOL und DRY werden die Rohrleitung oder die Anschlussbereiche der Rohrleitung gekühlt, wodurch sich Kondenswasser bilden kann. Während des Heizbetriebs tropft am Wärmetauscher entstehendes Kondensat ab. Beim Abtauvorgang während des Heizbetriebs schmilzt am Außengerät entstandenes Eis und tropft ab.
Aus dem Außengerät kommt weißer Rauch.	<ul style="list-style-type: none"> Beim Abtauvorgang während des Heizbetriebs wird Dampf erzeugt, der wie weißer Rauch aussieht.
Fernbedienung	
Die Anzeige der Fernbedienung erscheint nicht oder ist dunkel. Das Innengerät reagiert nicht auf das Signal der Fernbedienung.	<ul style="list-style-type: none"> Sind die Batterien erschöpft? Seite 3 Ist die Polarität (+, -) der Batterien richtig? Seite 3 Werden Tasten auf der Fernbedienung eines anderen elektrischen Geräts gedrückt?

Symptom	Erklärung & Prüfpunkte
Heizt oder kühlt nicht	
Es ist keine effektive Beheizung oder Kühlung des Raums möglich.	<ul style="list-style-type: none"> Ist die Temperatureinstellung richtig? Seite 4 Ist die Lüfereinstellung passend? Bitte ändern Sie die Lüfterdrehzahl auf Hoch oder Superhoch. Seite 4 Sind die Filter sauber? Seite 6 Ist der Ventilator oder der Wärmetauscher des Innengerätes sauber? Sind Lufteinlass und Luftauslass von Innen- oder Außengerät blockiert? Ist ein Fenster oder eine Tür geöffnet? Abhängig von der Größe des Raums, der Umgebungstemperatur und dergleichen kann es eine gewisse Zeit dauern, bis die Einstellungstemperatur zu erreicht wird, oder diese wird möglicherweise gar nicht erreicht.
Der Raum kann nicht wirksam gekühlt werden.	<ul style="list-style-type: none"> Wenn in einem Raum ein Heizlüfter oder ein Gaskocher benutzt wird, erhöht sich die Belastung der Kühlung, so dass die Kühlwirkung nicht ausreicht. Wenn die Außentemperatur hoch ist, ist die Kühlwirkung möglicherweise nicht ausreichend.
Der Raum kann nicht ausreichend beheizt werden.	<ul style="list-style-type: none"> Wenn die Außentemperatur sehr niedrig ist, ist die Heizwirkung möglicherweise nicht ausreichend.
Beim Heizen erfolgt kurzfristig kein Ausblasen der Luft.	<ul style="list-style-type: none"> Bitte warten Sie, während die Klimaanlage das Ausblasen von Warmluft vorbereitet.
Luftstrom	
Die Luft aus dem Innengerät riecht ungewöhnlich.	<ul style="list-style-type: none"> Sind die Filter sauber? Seite 6 Ist der Ventilator oder der Wärmetauscher des Innengerätes sauber? Das Gerät saugt evtl. den Geruch einer Wand, eines Teppichs, von Möbelstücken, Kleidern usw. ein und bläst ihn mit der Luft ab.
Ton	
Es sind krachende Geräusche zu hören.	<ul style="list-style-type: none"> Diese Geräusche werden durch Expansion/Kontraktion der Frontblende usw. aufgrund von Temperaturänderungen verursacht.
Ein "gluckermendes" Geräusch ist zu hören.	<ul style="list-style-type: none"> Dieses Geräusch ist zu hören, wenn vom Ablassschlauch Frischluft angesaugt wird und dadurch Wasser, das in den Ablassschlauch gelangt war, wiederum auf die Ablasshaube oder den Ventilator gelangt und hinausgespritzt wird. Dieses Geräusch ist auch dann zu hören, wenn bei starkem Wind Luft in den Ablassschlauch geblasen wird.
Aus dem Innengerät ist ein mechanisches Geräusch zu hören.	<ul style="list-style-type: none"> Dies ist das Schaltgeräusch vom Ein- und Ausschalten des Ventilators oder des Kompressors.
Es ist ein Geräusch wie von fließendem Wasser zu hören.	<ul style="list-style-type: none"> Dies ist der Klang des Kältemittels oder des Kondenswassers, das im Gerät fließt.
Manchmal ist ein Zischen vernehmbar.	<ul style="list-style-type: none"> Dieses Geräusch entsteht, wenn der Kältemittelstrom innerhalb des Gerätes geschaltet wird.

In den folgenden Fällen sollten Sie den Betrieb stoppen und Ihren Fachhändler benachrichtigen.

- Wenn Wasser aus dem Innengerät austritt oder herabtropft.
- Wenn die obere Betriebsanzeigeleuchte blinkt.

Hinweis:

- 2 bis 4 Mal: Lesen Sie unter TROUBLESHOOTING (Problemlösungen) im WIRING DIAGRAM (Verkabelungsdiagramm) am Innendeckel des Innengerätes nach.
- 5 bis 7 Mal: Lesen Sie unter TROUBLESHOOTING (Problemlösungen) am elektrischen Anschlusskasten des Außengerätes nach.
- Wenn die Sicherung häufig herauspringt.
- Das Signal der Fernbedienung kann in einem Raum mit bestimmten Leuchtstofflampen (Neonröhren usw.) nicht empfangen werden.
- Der Betrieb der Klimaanlage ruft Störungen im Rundfunk- oder Fernsehempfang hervor. In diesem Fall ist möglicherweise ein Antennenverstärker für das betroffene Gerät erforderlich.
- Wenn ungewöhnliche Geräusche zu hören sind.
- Wenn ein Kältemittelleck festgestellt wird.

LÄNGERE STILLSETZUNG DER KLIMAANLAGE

1 Stellen Sie die höchstmögliche Temperatur im manuellen Kühlbetrieb (COOL) ein, und lassen Sie die Anlage 3 bis 4 Stunden laufen. **Seite 4**

- Dadurch wird das Innere des Gerätes getrocknet.
- Feuchtigkeit in der Klimaanlage trägt zu günstigen Bedingungen für das Wachstum von Pilzen wie etwa Schimmelpilzen bei.

2 Drücken Sie  um den Betrieb zu stoppen.

3 Schalten Sie den Trennschalter aus und/oder ziehen Sie den Netzstecker heraus.

4 Nehmen Sie alle Batterien aus der Fernbedienung heraus.

Bei Wiederinbetriebnahme der Klimaanlage:

1 Reinigen Sie das Luftfilter. **Seite 6**

2 Achten Sie darauf, dass weder Lufteinlass noch Luftauslass der Innen- und Außengeräte verdeckt sind.

3 Achten Sie darauf, dass die Erdung richtig angeschlossen ist.

4 Siehe "VORBEREITUNG VOR DEM BETRIEB" und folgen Sie den Anweisungen. **Seite 3**

INSTALLATIONSORT UND ELEKTRISCHE ARBEITEN

Installationsort

Vermeiden Sie die Installation der Klimaanlage an folgenden Orten.

- Orte, an denen viel Maschinenöl verwendet wird.
- Orte mit salzhaltiger Luft (Meeresnähe).
- Orte, an welchen schwefelhaltige Gase auftreten, wie z. B. heiße Quellen, Schmutzwasser, Abwasser.
- Orte, an denen Ölspritzer oder ölhaltiger Rauch auftreten (wie z. B. in Küchenbereichen oder Fabriken in denen Kunststoffbestandteile verändert und beschädigt werden könnten).
- Orte, an denen Hochfrequenz- oder kabellose Geräte betrieben werden.
- Orte, an denen der Luftauslass des Außengerätes versperrt wäre.
- Wo das Betriebsgeräusch oder die Luft vom Außengerät die Nachbarschaft stört.
- Als Montagehöhe des Innengeräts werden 1,8 m bis 2,3 m empfohlen. Wenn dies nicht möglich ist, wenden Sie sich an Ihren Händler.

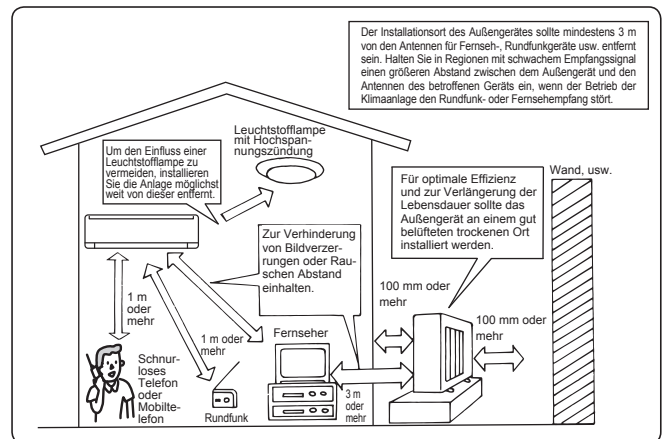

Elektrische Arbeiten

- Verwenden Sie für die Stromversorgung der Klimaanlage einen separaten Sicherungskreis.
- Beachten Sie unbedingt die Schaltleistung des Trennschalters.

Falls Sie dazu Fragen haben sollten, wenden Sie sich bitte an Ihren Fachhändler.

TECHNISCHE DATEN

Modell	Set-Bezeichnung		MSZ-DM25VA		MSZ-DM35VA	
	Innengerät		MSZ-DM25VA		MSZ-DM35VA	
	Außengerät		MUZ-DM25VA		MUZ-DM35VA	
Funktion			Kühlen	Heizen	Kühlen	Heizen
Netzanschluss			~ /N, 230 V, 50 Hz			
Leistung		kW	2,5	3,15	3,15	3,6
Eingang		kW	0,71	0,85	1,02	0,975
Gewicht	Innengerät	kg	9			
	Außengerät	kg	24		25	
Kältemittelfüllung (R410A)		kg	0,70		0,72	
IP-Code	Innengerät		IP 20			
	Außengerät		IP 24			
Zulässiger Betriebsüberdruck	LP ps	MPa	1,64			
	HP ps	MPa	4,15			
Geräuschpegel	Innengerät (Sehr Hoch/Hoch/Mittel/Niedrig)	dB(A)	43/37/30/22	43/37/30/23	45/38/31/22	44/37/30/23
	Außengerät	dB(A)	50	50	51	51

Garantierter Betriebsbereich

		Innengerät	Außengerät
Kühlen	Obergrenze	32°C DB 23°C WB	46°C DB —
	Untergrenze	21°C DB 15°C WB	-10°C DB —
Heizen	Obergrenze	27°C DB —	24°C DB 18°C WB
	Untergrenze	20°C DB —	-10°C DB -11°C WB

DB: Trockentemperatur
WB: Feuchttemperatur

Hinweis:

Angabebedingungen

- Kühlen — Innengerät: 27°C DB, 19°C WB
 Außengerät: 35°C DB
 Heizen — Innengerät: 20°C DB
 Außengerät: 7°C DB, 6°C WB



TABLE DES MATIERES

■ CONSIGNES DE SECURITE	1
■ MISE AU REBUT	2
■ NOMENCLATURE	3
■ PREPARATIF D'UTILISATION	3
■ SELECTION DES MODES DE FONCTIONNEMENT	4
■ REGLAGE DE LA VITESSE DU VENTILATEUR ET DE LA DIRECTION DU FLUX D'AIR	4
■ FONCTIONNEMENT EN MODE ECONO COOL	5
■ FONCTIONNEMENT DE LA MINUTERIE (MARCHE/ARRET)	5
■ NETTOYAGE	6
■ EN PRESENCE D'UNE PANNE POTENTIELLE	7
■ SI LE CLIMATISEUR DOIT RESTER LONGTEMPS INUTILISE	8
■ LIEU D'INSTALLATION ET TRAVAUX ELECTRIQUES	8
■ FICHE TECHNIQUE	8







CONSIGNES DE SECURITE



- Avant toute utilisation, veuillez lire les "Consignes de sécurité" car cet appareil contient des pièces rotatives ou autres pouvant entraîner des risques d'électrocution.
- Les consignes contenues dans cette section sont importantes pour la sécurité et doivent donc impérativement être respectées.
- Après avoir lu cette notice, conservez-la avec le manuel d'installation à portée de main pour pouvoir la consulter aisément.





Symboles et leur signification

-  **AVERTISSEMENT :** toute manipulation incorrecte peut avoir des conséquences graves, provoquer des blessures corporelles voire la mort de l'utilisateur.
-  **PRECAUTION :** toute manipulation incorrecte peut avoir des conséquences graves selon les circonstances.



Signification des symboles utilisés dans ce manuel



-  : à éviter absolument.
-  : suivre rigoureusement les instructions.
-  : ne jamais insérer le doigt ou un objet long, etc.
-  : ne jamais monter sur l'unité interne/externe et ne rien poser dessus.
-  : risque d'électrocution ! Attention !
-  : veiller à débrancher la fiche d'alimentation électrique de la prise secteur.
-  : couper l'alimentation au préalable.

 AVERTISSEMENT	
	<p>Ne pas utiliser de raccord intermédiaire ou de rallonge pour brancher le cordon d'alimentation et ne pas brancher plusieurs appareils à une même prise secteur.</p> <ul style="list-style-type: none"> • Ceci pourrait provoquer une surchauffe de l'appareil, un incendie ou un risque d'électrocution.
	<p>Nettoyer la fiche d'alimentation électrique et l'insérer prudemment dans la prise secteur.</p> <ul style="list-style-type: none"> • Une fiche d'alimentation électrique encrassée peut entraîner un risque d'incendie ou d'électrocution.
	<p>Ne pas enrouler, tendre de façon excessive, endommager, modifier ou chauffer le cordon d'alimentation, et ne rien poser dessus.</p> <ul style="list-style-type: none"> • Ceci pourrait provoquer un risque d'incendie ou d'électrocution.
	<p>Ne pas enclencher/couper le disjoncteur ou débrancher/brancher la fiche d'alimentation électrique pendant le fonctionnement de l'appareil.</p> <ul style="list-style-type: none"> • Des étincelles pourraient se produire et provoquer un risque d'incendie. • Toujours couper le disjoncteur ou débrancher la fiche d'alimentation électrique suite à l'arrêt de l'unité interne avec la télécommande.
	<p>Il est déconseillé à toute personne de s'exposer au flux d'air froid pendant une période prolongée.</p> <ul style="list-style-type: none"> • Ceci pourrait entraîner des problèmes de santé.
	<p>L'utilisateur ne doit en aucun cas installer, déplacer, démonter, modifier ou tenter de réparer le climatiseur.</p> <ul style="list-style-type: none"> • Toute manipulation incorrecte du climatiseur pourrait provoquer un risque d'incendie, d'électrocution, de blessure ou de fuite d'eau, etc. Contacter un revendeur. • Si le cordon d'alimentation est endommagé, il doit être remplacé par le fabricant ou le service après-vente du fabricant pour éviter tout risque potentiel.
	<p>Lors de l'installation, du déplacement ou de l'entretien de l'appareil, veiller à ce qu'aucune substance autre que le réfrigérant spécifié (R410A) ne pénètre dans le circuit de réfrigération.</p> <ul style="list-style-type: none"> • La présence d'une substance étrangère, comme de l'air dans le circuit, peut provoquer une augmentation anormale de la pression et causer une explosion, voire des blessures. • L'utilisation de réfrigérant autre que celui qui est spécifié pour le système provoquera une défaillance mécanique, un mauvais fonctionnement du système, ou une panne de l'appareil. Dans le pire des cas, la sécurité du produit pourrait être gravement mise en danger.

	<p>Cet appareil n'est pas conçu pour être utilisé par des personnes (y compris des enfants) présentant des capacités physiques, sensorielles ou mentales réduites, ou manquant d'expérience et de connaissances, à moins qu'elles ne soient supervisées ou aient reçu des instructions relatives à l'utilisation de l'appareil par une personne responsable de leur sécurité.</p> <p>Les enfants doivent être surveillés de manière à ce qu'ils ne puissent pas jouer avec l'appareil.</p>
	<p>Ne jamais insérer le doigt ou tout autre objet dans les entrées ou sorties d'air.</p> <ul style="list-style-type: none"> • La vitesse de rotation extrêmement rapide du ventilateur pendant le fonctionnement du climatiseur pourrait provoquer un accident.
	<p>En cas d'anomalie (odeur de brûlé, etc.), arrêter le climatiseur et débrancher la fiche d'alimentation électrique ou couper le disjoncteur.</p> <ul style="list-style-type: none"> • Si le climatiseur continue à fonctionner en présence d'une anomalie, une défaillance technique, un risque d'incendie ou d'électrocution ne sont pas à exclure. Dans ce cas, consulter un revendeur agréé.
	<p>Si la fonction de refroidissement ou de chauffage du climatiseur est inopérante, cela peut indiquer la présence d'une fuite de réfrigérant. Dans ce cas, consulter un revendeur agréé. Si la réparation consiste à recharger l'appareil en réfrigérant, demander conseil auprès d'un technicien responsable de l'entretien.</p> <ul style="list-style-type: none"> • Le réfrigérant contenu dans le climatiseur ne pose aucun problème de sécurité. En règle générale, aucune fuite ne doit se produire. Cependant, si le réfrigérant fuit et entre en contact avec la partie chauffante d'un appareil de chauffage à ventilation, d'un chauffage d'appoint, d'une cuisinière, etc., des substances toxiques se produiront.
	<p>L'utilisateur ne doit jamais procéder au nettoyage intérieur de l'unité interne. Si la partie intérieure de l'unité doit être nettoyée, contacter un revendeur.</p> <ul style="list-style-type: none"> • L'utilisation d'un détergent inapproprié pourrait endommager les surfaces intérieures en plastique de l'unité et provoquer des fuites d'eau. Tout contact entre le détergent et les pièces électriques ou le moteur pourrait entraîner un dysfonctionnement, une émission de fumées, voire un incendie.
	<p>Cet appareil est conçu pour être utilisé par des utilisateurs experts ou spécialement formés dans des ateliers, dans l'industrie légère ou des exploitations agricoles, ou pour une utilisation commerciale par des non-spécialistes.</p>





CONSIGNES DE SECURITE

 PRECAUTION	
	<p>Ne pas toucher à l'entrée d'air ou aux ailettes en aluminium de l'unité interne/externe.</p> <ul style="list-style-type: none"> Risque de blessures.
	<p>Ne vaporiser ni insecticide ni substance inflammable sur l'appareil.</p> <ul style="list-style-type: none"> Ceci pourrait provoquer un incendie ou une déformation de l'appareil.
	<p>Ne pas exposer un animal domestique ou une plante d'intérieur directement sous le courant d'air pulsé.</p> <ul style="list-style-type: none"> Le bien-être des animaux et des plantes pourrait en être affecté.
	<p>Ne placer ni appareil électrique ni meuble sous l'unité interne/externe.</p> <ul style="list-style-type: none"> De l'eau pourrait s'écouler de l'appareil et les endommager ou provoquer une panne de leur système.
	<p>Ne jamais laisser le climatiseur posé sur un support endommagé.</p> <ul style="list-style-type: none"> Il pourrait tomber et provoquer un accident.
	<p>Veiller à ne pas monter sur une surface instable pour allumer ou nettoyer le climatiseur.</p> <ul style="list-style-type: none"> Risque de chute et de blessures.
	<p>Ne jamais tirer sur le cordon d'alimentation.</p> <ul style="list-style-type: none"> Le fil central du cordon d'alimentation pourrait se rompre et provoquer un incendie.
	<p>Ne jamais recharger ou tenter d'ouvrir les piles et ne pas les jeter au feu.</p> <ul style="list-style-type: none"> Les piles pourraient fuir et présenter un risque d'incendie ou d'explosion.
	<p>Ne pas faire fonctionner le climatiseur pendant plus de 4 heures avec un taux d'humidité important (80% HR ou plus), et/ou lorsqu'une porte ou une fenêtre est ouverte.</p> <ul style="list-style-type: none"> Ceci peut provoquer de la condensation à l'intérieur du climatiseur, qui risque de s'écouler et de mouiller ou d'endommager le mobilier. La présence d'humidité dans le climatiseur peut contribuer à la croissance de certains champignons tels que la moisissure.
	<p>Ne pas utiliser le climatiseur pour conserver des aliments, élever des animaux, faire pousser des plantes, ranger des outils de précision ou des objets d'art.</p> <ul style="list-style-type: none"> Leur qualité pourrait s'en ressentir, et le bien-être des animaux et des plantes pourrait en être affecté.
	<p>Ne pas exposer des appareils à combustion directement sous la sortie d'air pulsé.</p> <ul style="list-style-type: none"> Une combustion imparfaite pourrait en résulter.
	<p>Ne mettez jamais des piles dans la bouche pour quelque raison que ce soit pour éviter de les avaler par accident.</p> <ul style="list-style-type: none"> Le fait d'ingérer des piles peut entraîner un étouffement et/ou un empoisonnement.
	<p>Avant de procéder au nettoyage du climatiseur, le mettre hors tension et débrancher la fiche d'alimentation électrique ou couper le disjoncteur.</p> <ul style="list-style-type: none"> La vitesse de rotation extrêmement rapide du ventilateur pendant le fonctionnement du climatiseur pourrait provoquer un accident.
	<p>Si le climatiseur doit rester inutilisé pendant une période prolongée, débrancher la fiche d'alimentation électrique ou couper le disjoncteur.</p> <ul style="list-style-type: none"> Il pourrait s'encrasser et présenter un risque d'incendie ou d'électrocution.
	<p>Remplacer les piles de la télécommande par des piles neuves du même type.</p> <ul style="list-style-type: none"> Ne jamais mélanger piles usagées et piles neuves ; ceci pourrait provoquer une surchauffe, une fuite ou une explosion.
	<p>Si du liquide provenant des piles entre en contact avec la peau ou les vêtements, les rincer abondamment à l'eau claire.</p> <ul style="list-style-type: none"> Si du liquide alcalin entre en contact avec les yeux, les rincer abondamment à l'eau claire et contacter d'urgence un médecin.
	<p>Si le climatiseur est utilisé conjointement avec un appareil à combustion, veiller à ce que la pièce soit parfaitement ventilée.</p> <ul style="list-style-type: none"> Une ventilation insuffisante pourrait provoquer un manque d'oxygène dans la pièce.
	<p>Couper le disjoncteur par temps d'orage.</p> <ul style="list-style-type: none"> La foudre pourrait endommager le climatiseur.

	<p>Si le climatiseur a été utilisé pendant plusieurs saisons consécutives, procéder à une inspection et à un entretien rigoureux en plus du nettoyage normal.</p> <ul style="list-style-type: none"> Une accumulation de saletés ou de poussière à l'intérieur du climatiseur peut être à l'origine d'une odeur désagréable, contribuer au développement de moisissures ou bloquer l'écoulement des condensats et provoquer une fuite d'eau de l'unité interne. Consulter un revendeur agréé pour procéder à une inspection et des travaux d'entretien nécessitant l'intervention de personnel qualifié et compétent.
	<p>Ne pas actionner les commandes du climatiseur avec les mains mouillées.</p> <ul style="list-style-type: none"> Risque d'électrocution ! <p>Ne pas nettoyer le climatiseur avec de l'eau et ne placer ni vase ni verre d'eau dessus.</p> <ul style="list-style-type: none"> Ceci pourrait provoquer un risque d'incendie ou d'électrocution.
	<p>Ne jamais marcher sur l'unité externe et ne rien poser dessus.</p> <ul style="list-style-type: none"> Risque de chute et de blessures.

 IMPORTANT	
<p>Des filtres encrassés peuvent provoquer de la condensation dans le climatiseur, ce qui contribuera à la croissance de certains champignons tels que la moisissure. Il est donc recommandé de nettoyer les filtres à air toutes les 2 semaines.</p>	

A propos de l'installation

 AVERTISSEMENT	
	<p>Consulter un revendeur agréé pour qu'il procède à l'installation du climatiseur.</p> <ul style="list-style-type: none"> L'utilisateur ne doit en aucun cas tenter d'installer le climatiseur lui-même ; seul du personnel qualifié et compétent est en mesure de le faire. Toute installation incorrecte du climatiseur pourrait être à l'origine de fuites d'eau et provoquer un risque d'incendie ou d'électrocution.
	<p>Prévoir un circuit réservé à l'alimentation du climatiseur.</p> <ul style="list-style-type: none"> Dans le cas contraire, un risque de surchauffe ou d'incendie n'est pas à exclure.
	<p>Ne pas installer l'appareil dans un endroit susceptible d'être exposé à des fuites de gaz inflammable.</p> <ul style="list-style-type: none"> L'accumulation de gaz autour de l'unité externe peut entraîner des risques d'explosion.
	<p>Raccorder correctement le climatiseur à la terre.</p> <ul style="list-style-type: none"> Ne jamais raccorder le câble de terre à un tuyau de gaz, une évacuation d'eau, un paratonnerre ou un câble téléphonique de mise à la terre. Une mise à la terre incorrecte pourrait provoquer un risque d'incendie ou d'électrocution.
 PRECAUTION	
	<p>Installer un disjoncteur de fuites à la terre selon l'endroit où le climatiseur sera monté (pièce humide par ex.).</p> <ul style="list-style-type: none"> L'absence de disjoncteur de fuites à la terre peut entraîner un risque d'électrocution.
	<p>Veiller à ce que l'eau de vidange s'écoule correctement.</p> <ul style="list-style-type: none"> Si l'écoulement des condensats est bouché, l'eau de vidange risque de s'écouler de l'unité interne/externe et d'endommager le mobilier.
<p>En présence d'une situation anormale Arrêter immédiatement le climatiseur et consulter un revendeur agréé.</p>	

MISE AU REBUT



Fig. 1

Veillez prendre conseil après de votre revendeur avant de mettre ce produit au rebut.

Remarque :

Ce symbole est utilisé uniquement pour les pays de l'UE. Ce symbole est conforme à la directive 2012/19/UE Article 14 Informations pour les utilisateurs et à l'Annexe IX, et/ou à la directive 2006/66/CE Article 20 Information de l'utilisateur final et à l'Annexe II.

Votre produit Mitsubishi Electric est conçu et fabriqué avec des matériels et des composants de qualité supérieure qui peuvent être recyclés et/ou réutilisés.

Ce symbole signifie que les équipements électriques et électroniques, les batteries et les accumulateurs, à la fin de leur durée de service, doivent être éliminés séparément des ordures ménagères.

Si un symbole chimique est imprimé sous le symbole (Fig. 1), il signifie que la batterie ou l'accumulateur contient une certaine concentration de métal lourd. Elle sera indiquée comme suit :

Hg : mercure (0,0005%), Cd : cadmium (0,002%), Pb : plomb (0,004%)

Dans l'Union Européenne, il existe des systèmes sélectifs de collecte pour les produits électriques et électroniques, les batteries et les accumulateurs usagés. Nous vous prions donc de confier cet équipement, ces batteries et ces accumulateurs à votre centre local de collecte/recyclage.

Aidez-nous à conserver l'environnement dans lequel nous vivons !

Les machines ou appareils électriques et électroniques contiennent souvent des matières qui, si elles sont traitées ou éliminées de manière inappropriée, peuvent s'avérer potentiellement dangereuses pour la santé humaine et pour l'environnement. Cependant, ces matières sont nécessaires au bon fonctionnement de votre appareil ou de votre machine. Pour cette raison, il vous est demandé de ne pas vous débarrasser de votre appareil ou machine usagé avec vos ordures ménagères.

NOMENCLATURE

Unité interne

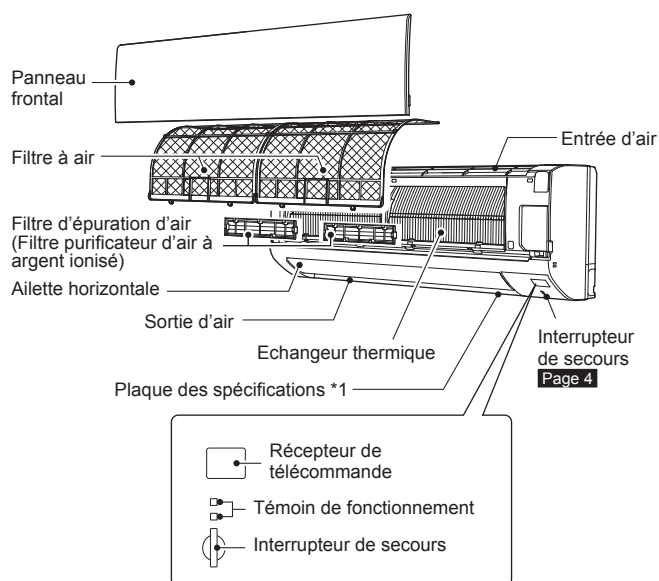

Unité externe

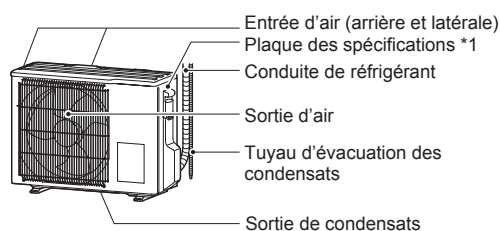

L'apparence des unités externes peut varier d'un modèle à l'autre.
*1 L'année et le mois de fabrication sont indiqués sur la plaque des spécifications.

Télécommande

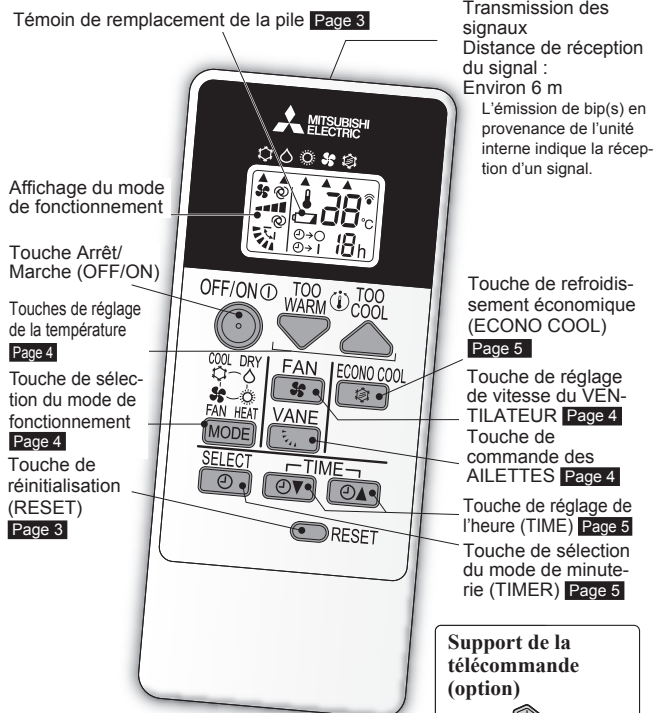

Utilisez uniquement la télécommande fournie avec le climatiseur. N'en utilisez pas d'autres. Si plusieurs unités internes sont installées côté à côté, il se peut que le signal envoyé à une unité interne par la télécommande soit exécuté par une autre unité interne.

Support de la télécommande (option)

- Installez le support de la télécommande de façon à ce que l'unité interne puisse recevoir les signaux.

PREPARATIF D'UTILISATION

Avant la mise en marche: insérez la fiche d'alimentation électrique dans la prise secteur et/ou enclenchez le disjoncteur.

Insertion des piles dans la télécommande

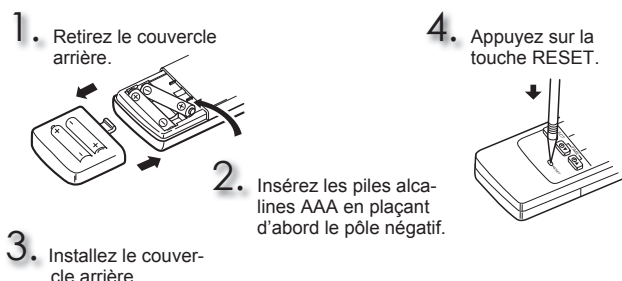

- Veillez à respecter la polarité des piles.
- N'utilisez pas de piles au manganèse ou des piles qui fuient. Elles pourraient provoquer un dysfonctionnement de la télécommande.
- N'utilisez pas de piles rechargeables.
- Le témoin de remplacement de la pile s'allume lorsque la pile est presque déchargée. La télécommande cesse de fonctionner dans les quelque 7 jours qui suivent l'activation du témoin.
- Remplacez toutes les piles par des piles de même type.
- La durée de vie des piles est de 1 an environ. Cependant, les piles dont la date d'utilisation est dépassée durent moins longtemps.
- Appuyez doucement sur RESET à l'aide d'un instrument fin. Si la touche RESET n'est pas enfoncée, la télécommande risque de ne pas fonctionner correctement.

SELECTION DES MODES DE FONCTIONNEMENT

1 Appuyez sur la touche  pour lancer le fonctionnement du climatiseur.

2 Appuyez sur la touche  pour sélectionner le mode de fonctionnement. Chaque nouvelle pression sur cette touche vous permet de passer d'un mode à l'autre dans l'ordre suivant :

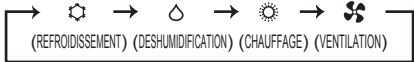



3 Appuyez sur les touches  ou  pour régler la température. Chaque nouvelle pression sur ces touches vous permet d'augmenter ou de diminuer la température de 1°C.

Appuyez sur la touche  pour arrêter le fonctionnement du climatiseur.

Témoin de fonctionnement

Le témoin de fonctionnement indique l'état de fonctionnement du climatiseur.

Témoin	Etat de fonctionnement	Température de la pièce
	Le climatiseur fonctionne de façon à atteindre la température programmée	Environ 2°C d'écart minimum avec la température programmée
	La température de la pièce se rapproche de la température programmée	Environ 1 à 2°C d'écart avec la température programmée
	Mode de veille (uniquement en fonctionnement multi-système)	—

 Allumé  Clignotant  Eteint

Remarque :

Fonctionnement multi-système

Une unité externe peut fonctionner avec deux unités internes ou davantage. Lorsque plusieurs unités internes fonctionnent simultanément, les modes de refroidissement et de chauffage ne peuvent pas fonctionner en même temps. Lorsque le mode de REFROIDISSEMENT est sélectionné pour une unité et le mode CHAUFFAGE sur une autre, ou inversement, la dernière unité sélectionnée passe en mode de veille.

 **Mode de REFROIDISSEMENT** Le confort de l'air frais à votre température.

 **Mode de DESHUMIDIFICATION** Eliminez l'humidité de votre pièce. Il se peut que la pièce refroidisse légèrement. Il n'est pas possible de régler la température en mode de DESHUMIDIFICATION.

 **Mode de CHAUFFAGE** Le confort de l'air ambiant à votre température.

 **Mode de VENTILATION** Permet de faire circuler l'air dans la pièce.

Fonctionnement d'urgence

Lorsqu'il est impossible d'utiliser la télécommande...

Vous pouvez lancer le fonctionnement d'urgence en appuyant sur l'interrupteur de secours (E.O.SW) de l'unité interne.

A chaque fois que vous appuyez sur l'interrupteur de secours (E.O.SW), le fonctionnement du climatiseur change dans l'ordre suivant :

Témoin de fonctionnement



Remarque :

- Les premières 30 minutes de fonctionnement constitue un essai de fonctionnement. La commande de température ne fonctionne pas, et la vitesse du ventilateur est réglée sur Rapide.
- En mode de chauffage d'urgence, la vitesse du ventilateur augmente progressivement pour souffler de l'air chaud.

Fonction de redémarrage automatique

En cas de coupure d'électricité ou d'interruption de l'alimentation principale pendant le fonctionnement du climatiseur, la "fonction de redémarrage automatique" prend automatiquement le relais et permet de remettre le climatiseur en marche en respectant le mode sélectionné à l'aide de la télécommande juste avant la coupure de l'alimentation. Si vous avez recours au fonctionnement manuel de la minuterie, le réglage de la minuterie sera annulé et le climatiseur redémarrera au retour de l'alimentation.

Si vous ne voulez pas utiliser cette fonction, veuillez vous adresser au représentant du service technique afin qu'il modifie le réglage du climatiseur.

REGLAGE DE LA VITESSE DU VENTILATEUR ET DE LA DIRECTION DU FLUX D'AIR

Appuyez sur la touche  pour sélectionner la vitesse du ventilateur. Chaque nouvelle pression sur cette touche vous permet de modifier la vitesse du ventilateur dans l'ordre suivant :



- L'unité interne émet deux bips courts lorsqu'elle est réglée en mode AUTO.
- Augmentez la vitesse du ventilateur pour refroidir/chauffer la pièce plus rapidement. Il est recommandé de réduire la vitesse du ventilateur dès que la pièce est fraîche/chaude.
- Utilisez une vitesse du ventilateur plus lente pour un fonctionnement silencieux.

Appuyez sur la touche  pour sélectionner la direction du flux d'air. Chaque nouvelle pression sur cette touche vous permet de modifier la direction du flux d'air dans l'ordre suivant :

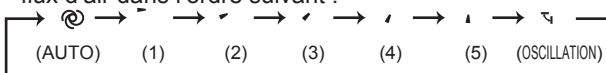

- L'unité interne émet deux bips courts lorsqu'elle est réglée en mode AUTO.
- Utilisez toujours la télécommande pour modifier la direction du flux d'air. Un déplacement manuel des ailettes horizontales provoquerait leur dysfonctionnement.

Direction du flux d'air

 (AUTO).....L'ailette se positionne de façon que la direction de flux d'air soit la plus efficace possible. REFROIDISSEMENT/DESHUMIDIFICATION/VENTILATION : position horizontale. CHAUFFAGE : position (5).

 (Manual).....Pour obtenir une climatisation efficace, l'ailette doit être dirigée vers le haut en mode de REFROIDISSEMENT/DESHUMIDIFICATION, et vers le bas en mode de CHAUFFAGE. Si la position inférieure est sélectionnée en mode de REFROIDISSEMENT/DESHUMIDIFICATION, l'ailette se place automatiquement en position vers le haut au bout de 0,5 à 1 heure pour éviter la formation de gouttes de condensation.

 (Oscillation)....L'ailette monte et descend de façon intermittente.

■ Pour modifier la direction horizontale du flux d'air.

Déplacez manuellement l'ailette verticale avant de faire fonctionner le climatiseur.

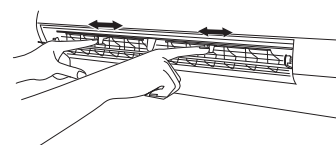

FONCTIONNEMENT EN MODE ECONO COOL

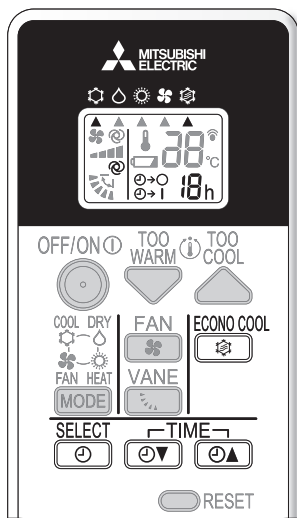

Appuyez sur la touche  en mode de REFROIDISSEMENT [page 4](#) pour lancer le fonctionnement ECONO COOL. L'appareil effectue plusieurs cycles d'oscillations verticales selon la température du climatiseur. La température programmée est automatiquement réglée 2 °C au dessus de la température normale.

Appuyez à nouveau sur la touche  pour annuler le fonctionnement en mode ECONO COOL.

- La touche  permet également d'annuler le fonctionnement en mode ECONO COOL.

Qu'est-ce que le mode de REFROIDISSEMENT ECONOMIQUE "ECONO COOL" ?

L'oscillation de l'air pulsé (changement de direction) permet de rafraîchir davantage une pièce qu'un flux d'air constant. Ainsi, même si la température programmée est automatiquement réglée 2°C au dessus de la température normale, il est possible d'utiliser le mode de refroidissement tout en conservant un certain niveau de confort. De plus, vous économisez de l'énergie.

FONCTIONNEMENT DE LA MINUTERIE (MARCHE/ARRET)

1 Appuyez sur  pendant le fonctionnement pour régler la minuterie. Chaque nouvelle pression sur cette touche vous permet de changer le mode minuterie dans l'ordre suivant :

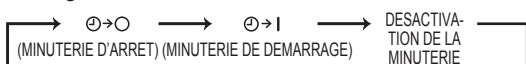

2 Appuyez sur   pour régler l'heure de la minuterie. Chaque pression vous permet de faire avancer ou reculer l'heure programmée de 1 heure.

Appuyez sur  jusqu'à ce que "TIMER RELEASE" (DESACTIVATION DE LA MINUTERIE) s'affiche, pour désactiver la minuterie.

Remarque :

- Les fonctions de démarrage (ON) et d'arrêt (OFF) de la minuterie ne peuvent pas être utilisées conjointement.
- En cas de coupure d'électricité survenant après le réglage de la minuterie (MARCHE/ARRET), voir [page 4](#) "Fonction de redémarrage automatique".

NETTOYAGE

Instructions :

- Coupez l'alimentation ou le disjoncteur avant de procéder au nettoyage du climatiseur.
- Veillez à ne pas toucher les parties métalliques avec les mains.
- N'utilisez ni benzine, ni diluant, ni poudre abrasive, ni insecticide.
- Utilisez uniquement un détergent doux dilué avec de l'eau.
- N'exposez pas les pièces aux rayons directs du soleil, à la chaleur ou à une flamme pour les faire sécher.
- N'utilisez pas d'eau dont la température est supérieure à 50°C.

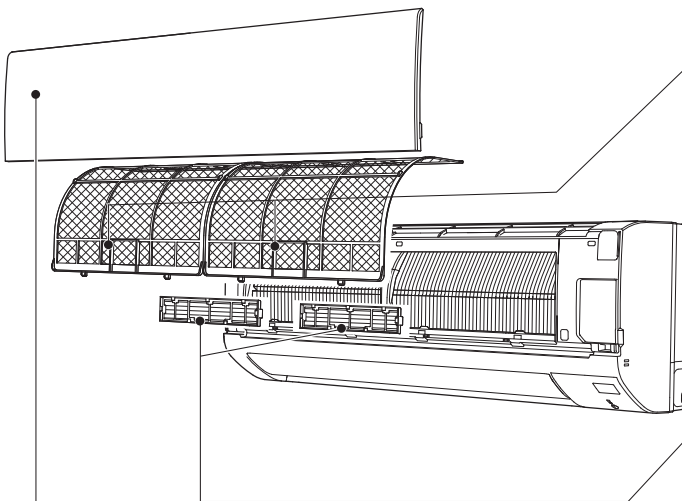

Panneau frontal

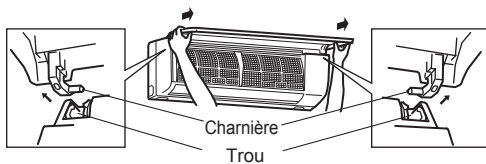

1. Soulevez le panneau frontal jusqu'à ce que vous entendiez un déclic.
2. Maintenez les charnières et tirez sur le panneau pour le retirer comme indiqué sur l'illustration ci-dessus.
 - Essuyez-le avec un chiffon doux et sec ou lavez-le à l'eau.
 - Ne le faites pas tremper dans l'eau pendant plus de deux heures.
 - Faites-le sécher correctement à l'ombre.
3. Reposez le panneau frontal en inversant les étapes de la procédure de dépose. Refermez correctement le panneau frontal et appuyez sur les repères indiqués par les flèches.



Filtre à air

- **A nettoyer toutes les 2 semaines**
- Eliminez la saleté avec un aspirateur ou lavez le filtre à l'eau.
- Après lavage à l'eau, laissez bien sécher à l'ombre.

Filtre d'épuration d'air (Filtre purificateur d'air à argent ionisé)

Envers du filtre à air

Tous les 3 mois :

- Enlever la saleté à l'aide d'un aspirateur.

Lorsque cela ne suffit pas :

- Faites tremper le filtre et son cadre dans de l'eau tiède avant de les nettoyer.
- Après lavage, laissez bien sécher à l'ombre. Posez toutes les attaches du filtre à air.

Tous les ans :

- Pour des performances optimales, remplacez le filtre d'épuration d'air.
- Référence **MAC-2370FT-E**

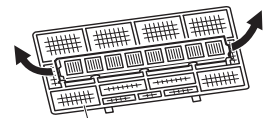

Tirez sur le panneau frontal pour le retirer du filtre à air

! Important

- **Nettoyer régulièrement les filtres pour obtenir des performances optimales et réduire la consommation d'électricité.**
- **Des filtres encrassés peuvent provoquer de la condensation dans le climatiseur, ce qui contribuera à la croissance de certains champignons tels que la moisissure. Il est donc recommandé de nettoyer les filtres à air toutes les 2 semaines.**

Ces informations sont basées sur le **RÈGLEMENT (UE) N°528/2012**

NOM DU MODÈLE	Article traité (Nom des pièces)	Substances actives (N° CAS)	Propriété	Instructions d'utilisation (Informations concernant la sécurité de mise en œuvre)
MSZ-DM25/35VA	FILTER	TBZ (148-79-8) Zéolithe zinc argent (130328-20-0)	Anti-moisissure Antibactérien	<ul style="list-style-type: none"> • Utiliser ce produit conformément aux indications du manuel d'utilisation et uniquement aux fins prévues. • Ne pas mettre en bouche. Tenir à l'écart des enfants.
MAC-2370FT-E	FILTER	Zéolithe zinc argent (130328-20-0)	Antibactérien	<ul style="list-style-type: none"> • Utiliser ce produit conformément aux indications du manuel d'utilisation et uniquement aux fins prévues. • Ne pas mettre en bouche. Tenir à l'écart des enfants.

EN PRESENCE D'UNE PANNE POTENTIELLE

Suite à la vérification de ces points, si le climatiseur ne fonctionne toujours pas correctement, ne vous en servez plus et consultez votre revendeur.

Symptôme	Explication & points à vérifier
Unité interne	
L'unité ne fonctionne pas.	<ul style="list-style-type: none"> Le disjoncteur est-il enclenché ? La fiche d'alimentation est-elle branchée ? La minuterie de mise en marche (ON) est-elle programmée ? Page 5
L'ailette horizontale ne bouge pas.	<ul style="list-style-type: none"> Les ailettes horizontale et verticale sont-elles installées correctement ? La grille de protection du ventilateur est-elle déformée ? Lorsque le disjoncteur est activé, la position des ailettes horizontales est réinitialisée en une minute environ. Une fois la réinitialisation terminée, le fonctionnement normal des ailettes horizontales reprend. Il en est de même en mode de refroidissement d'urgence.
L'unité ne peut pas être remise en marche dans les 3 minutes qui suivent sa mise hors tension.	<ul style="list-style-type: none"> Cette disposition a été prise pour protéger le climatiseur conformément aux instructions du microprocesseur. Veuillez patienter.
De la buée s'échappe de la sortie d'air de l'unité interne.	<ul style="list-style-type: none"> L'air frais pulsé par le climatiseur refroidit rapidement l'humidité présente dans la pièce, et la transforme en buée.
L'oscillation de l'AILLETTE HORIZONTALE est suspendue un certain temps, puis restaurée.	<ul style="list-style-type: none"> Cela permet l'oscillation correcte de l'AILLETTE HORIZONTALE.
La direction de l'air pulsé varie pendant le fonctionnement de l'unité. La télécommande ne permet pas de régler la direction de l'ailette horizontale.	<ul style="list-style-type: none"> Lorsque le climatiseur est en mode de REFROIDISSEMENT ou de DESHUMIDIFICATION, s'il fonctionne en continu entre 0,5 et 1 heure avec le flux d'air orienté vers le bas, la direction de l'air pulsé est automatiquement placée en position vers le haut afin d'empêcher l'eau de condensation de s'écouler. En mode de chauffage, si la température de l'air pulsé est trop basse ou si le dégivrage est en cours, l'ailette horizontale se place automatiquement en position horizontale.
Le fonctionnement s'arrête pendant 10 minutes environ en mode de chauffage.	<ul style="list-style-type: none"> L'unité externe est en cours de dégivrage. Cette opération prend 10 minutes environ, veuillez patienter. (Une température extérieure trop basse et un taux d'humidité trop élevé provoquent une formation de givre.)
L'unité démarre automatiquement lors de la mise sous tension, sans avoir reçu aucun signal de la télécommande.	<ul style="list-style-type: none"> Ces modèles sont équipés d'une fonction de redémarrage automatique. Si vous coupez l'alimentation principale sans arrêter le climatiseur avec la télécommande puis remettez sous tension, le climatiseur démarre automatiquement dans le même mode que celui qui avait préalablement été sélectionné à l'aide de la télécommande avant la mise hors tension. Consultez la section "Fonction de redémarrage automatique". Page 4
En mode de REFROIDISSEMENT/ DESHUMIDIFICATION, lorsque la température ambiante approche de la température programmée, l'unité extérieure s'arrête, puis l'unité intérieure fonctionne à vitesse réduite.	<ul style="list-style-type: none"> Lorsque la température ambiante s'éloigne de la température programmée, le ventilateur interne se met en marche conformément aux réglages de la télécommande.
L'unité interne se décolore avec le temps.	<ul style="list-style-type: none"> Même si le plastique jaunit sous l'influence de certains facteurs tels que le rayonnement ultraviolet et la température, ceci n'a aucun effet sur les fonctionnalités du produit.
Multi-système	
L'unité interne qui ne fonctionne pas chauffe et émet un bruit similaire au bruit de l'eau qui s'écoule.	<ul style="list-style-type: none"> Une petite quantité de réfrigérant continue à circuler dans l'unité interne même lorsque celle-ci ne fonctionne pas.
Lorsque le mode de chauffage est sélectionné, le climatiseur ne démarre pas immédiatement.	<ul style="list-style-type: none"> Lorsque le climatiseur se met en marche alors que le dégivrage de l'unité externe est en cours, il faut attendre quelques minutes (10 minutes maxi.) pour que l'air pulsé se réchauffe.
Unité externe	
Le ventilateur de l'unité externe ne tourne pas alors que le compresseur fonctionne correctement. Même s'il se met à tourner, le ventilateur s'arrête aussitôt.	<ul style="list-style-type: none"> Lorsque la température extérieure est basse, le ventilateur fonctionne de façon intermittente en mode de refroidissement pour maintenir une capacité de refroidissement suffisante.
De l'eau s'écoule de l'unité externe.	<ul style="list-style-type: none"> En mode de REFROIDISSEMENT et de DESHUMIDIFICATION, la tuyauterie et les raccords de tuyauterie sont refroidis et un certain degré de condensation peut se produire. En mode de chauffage, l'eau de condensation présente sur l'échangeur thermique peut goutter. En mode de chauffage, l'opération de dégivrage fait fondre la glace présente sur l'unité externe et celle-ci se met à goutter.

Symptôme	Explication & points à vérifier
Unité externe	
De la fumée blanche sort de l'unité externe.	<ul style="list-style-type: none"> En mode de chauffage, la vapeur générée par l'opération de dégivrage peut ressembler à de la fumée blanche.
Télécommande	
Aucun affichage sur la télécommande ou affichage indistinct. L'unité interne ne répond pas au signal de la télécommande.	<ul style="list-style-type: none"> Les piles sont-elles déchargées ? Page 3 La polarité (+, -) des piles est-elle correcte ? Page 3 Avez-vous appuyé sur les touches de télécommandes d'autres appareils électriques ?
Le climatiseur ne chauffe ni ne refroidit correctement	
Impossible de refroidir ou de chauffer suffisamment la pièce.	<ul style="list-style-type: none"> Le réglage de la température est-il adapté ? Page 4 Le réglage du ventilateur est-il correct ? Veuillez changer la vitesse du ventilateur à Elevée ou Très élevée. Page 4 Les filtres sont-ils propres ? Page 6 Le ventilateur ou l'échangeur thermique de l'unité interne sont-ils propres ? L'entrée ou la sortie d'air des unités interne et externe sont-elles obstruées ? Y a-t-il une fenêtre ou une porte ouvertes ? Il est possible que l'unité prenne un certain temps afin d'atteindre la température de réglage, voire qu'elle ne l'atteigne pas en fonction de la taille de la pièce, la température ambiante, etc.
Le refroidissement de la pièce n'est pas satisfaisant.	<ul style="list-style-type: none"> Si vous utilisez un ventilateur ou une gazinière dans la pièce, la charge de refroidissement augmente, et le refroidissement ne peut se faire de manière satisfaisante. Lorsque la température extérieure est élevée, il se peut que le refroidissement ne se fasse pas de manière satisfaisante.
Le réchauffement de la pièce n'est pas satisfaisant.	<ul style="list-style-type: none"> Lorsque la température extérieure est basse, le climatiseur peut ne pas fonctionner de manière satisfaisante pour réchauffer la pièce.
L'air pulsé tarde à sortir du climatiseur en mode de chauffage.	<ul style="list-style-type: none"> Veuillez patienter car le climatiseur se prépare à souffler de l'air chaud.
Flux d'air	
L'air qui sort de l'unité interne a une odeur étrange.	<ul style="list-style-type: none"> Les filtres sont-ils propres ? Page 6 Le ventilateur ou l'échangeur thermique de l'unité interne sont-ils propres ? Le climatiseur peut être imprégné de l'odeur d'un mur, d'un tapis, d'un meuble, de vêtements, etc. et la rejeter avec l'air pulsé.
Bruit	
Des craquements se produisent.	<ul style="list-style-type: none"> Ce phénomène provient de l'expansion/la contraction du panneau frontal, etc. en raison des variations de température.
Un "murmure" est perceptible.	<ul style="list-style-type: none"> Ce bruit est perceptible lorsque de l'air frais pénètre dans le tuyau d'écoulement ; il provient de l'évacuation de l'eau présente dans le tuyau lors de l'ouverture du bouchon ou de la rotation du ventilateur. Ce bruit est également perceptible lorsque de l'air frais pénètre dans le tuyau d'écoulement par vents violents.
Un bruit mécanique provient de l'unité interne.	<ul style="list-style-type: none"> Il s'agit du bruit de mise en marche/arrêt du ventilateur ou du compresseur.
Un bruit d'écoulement d'eau se produit.	<ul style="list-style-type: none"> Ce bruit peut provenir de la circulation du réfrigérant ou de l'eau de condensation dans le climatiseur.
Un sifflement est parfois perceptible.	<ul style="list-style-type: none"> Il s'agit du bruit que fait le réfrigérant à l'intérieur du climatiseur lorsqu'il change de sens.

Dans les cas suivants, arrêtez le climatiseur et consultez votre revendeur.

- Si de l'eau s'écoule ou goutte de l'unité interne.
- Si le témoin de fonctionnement supérieur clignote.

Remarque:

- 2 à 4 fois : vérifiez à l'aide du tableau TROUBLESHOOTING (RECHERCHE DES PANNES) du WIRING DIAGRAM (DIAGRAMME DE CABLAGE) situé à l'intérieur du panneau de l'unité interne.
- 5 à 7 fois : vérifiez à l'aide du tableau TROUBLESHOOTING (RECHERCHE DES PANNES) situé sur le boîtier électrique de l'unité externe.
- Si le disjoncteur saute régulièrement.
- L'unité interne peut ne pas recevoir les signaux de la télécommande dans une pièce dont le système d'éclairage est à lampes fluorescentes (à oscillateur intermittent, etc.).
- Le fonctionnement du climatiseur interfère avec la réception radio ou TV. Il peut s'avérer nécessaire de brancher un amplificateur sur l'appareil concerné.
- Si l'unité émet un bruit anormal.
- Si du réfrigérant fuit.

SI LE CLIMATISEUR DOIT RESTER LONGTEMPS INUTILISÉ

- 1 Sélectionnez manuellement le mode de REFROIDISSEMENT et réglez la température la plus élevée ; faites fonctionner le climatiseur entre 3 et 4 heures. **Page 4**
 - Cette opération permet de sécher l'intérieur du climatiseur.
 - La présence d'humidité au niveau du climatiseur contribue à la création d'un environnement favorable au développement de certains champignons, tels que les moisissures.

- 2 Appuyez sur  pour arrêter le fonctionnement du climatiseur.

- 3 Débranchez la fiche d'alimentation électrique et/ou coupez le disjoncteur.

- 4 Retirez toutes les piles de la télécommande.

Lorsque le climatiseur doit être remis en service :

- 1 Nettoyez le filtre à air. **Page 6**
- 2 Veillez à ce que l'entrée et la sortie d'air des unités interne et externe ne soient pas obstruées.
- 3 Veillez à ce que la mise à la terre soit correctement effectuée.
- 4 Reportez-vous à la section "PRÉPARATIF D'UTILISATION" et suivez les instructions. **Page 3**

LIEU D'INSTALLATION ET TRAVAUX ÉLECTRIQUES

Lieu d'installation

Évitez d'installer le climatiseur dans les endroits suivants.

- En présence d'une grande quantité d'huile de machine.
- Dans les régions où l'air est très salin, comme en bord de mer.
- En présence de gaz sulfurés qui se dégagent par exemple des sources chaudes ou des eaux usées.
- Dans des endroits exposés à des projections d'huile ou dont l'atmosphère est chargée de fumées grasses (comme par exemple les cuisines et les usines en raison du risque d'altération ou d'endommagement des propriétés des matériaux plastiques).
- En présence d'équipements haute fréquence ou sans fil.
- Dans un endroit où la sortie d'air de l'unité externe est susceptible d'être obstruée.
- Dans un endroit où le bruit de fonctionnement ou la pulsation d'air provenant de l'unité externe représentent une nuisance pour le voisinage.
- La hauteur de montage recommandée pour l'unité interne est de 1,8 m à 2,3 m. Si cela n'est pas possible, consultez votre revendeur.

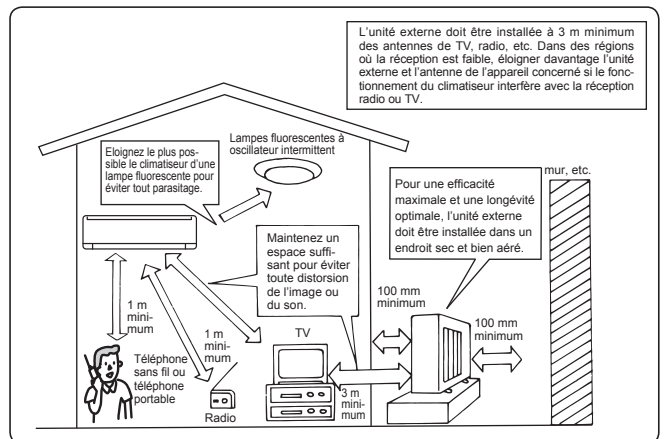

Travaux électriques

- Veuillez prévoir un circuit réservé à l'alimentation du climatiseur.
- Veuillez respecter la puissance électrique du disjoncteur.

Dans le doute, veuillez consulter votre revendeur.

FICHE TECHNIQUE

Modèle	Nom du modèle		MSZ-DM25VA		MSZ-DM35VA		
	Interne		MSZ-DM25VA		MSZ-DM35VA		
	Externe		MUZ-DM25VA		MUZ-DM35VA		
Fonction			Refroidissement	Chauffage	Refroidissement	Chauffage	
Alimentation			~ /N, 230 V, 50 Hz				
Puissance		kW	2,5	3,15	3,15	3,6	
Entrée		kW	0,71	0,85	1,02	0,975	
Poids	Interne	kg	9				
	Externe	kg	24		25		
Capacité de remplissage du réfrigérant (R410A)		kg	0,70		0,72		
Code IP	Interne		IP 20				
	Externe		IP 24				
Pression de fonctionnement excessive autorisée	LP ps	MPa	1,64				
	HP ps	MPa	4,15				
Niveau sonore	Interne (Très élevée/Élevé/Moyen/Faible)		dB(A)	43/37/30/22	43/37/30/23	45/38/31/22	44/37/30/23
	Externe		dB(A)	50	50	51	51

Gamme opérationnelle garantie

		Interne	Externe
Refroidissement	Limite supérieure	32°C DB 23°C WB	46°C DB —
	Limite inférieure	21°C DB 15°C WB	-10°C DB —
Chauffage	Limite supérieure	27°C DB —	24°C DB 18°C WB
	Limite inférieure	20°C DB —	-10°C DB -11°C WB

DB: Bulbe sec
WB: Bulbe humide

Remarque :

Rendement
 Refroidissement — Interne : 27°C DB, 19°C WB
 Externe : 35°C DB
 Chauffage — Interne : 20°C DB
 Externe : 7°C DB, 6°C WB



INHOUDSOPGAVE

■ VEILIGHEIDSVOORSCHRIFTEN	1
■ WEGGOOIEN	2
■ NAAM VAN ELK ONDERDEEL	3
■ UIT TE VOEREN HANDELINGEN VOOR INGEBRUIKNAME	3
■ WERKINGSSTANDEN SELECTEREN	4
■ VENTILATORSNELHEID EN LUCHTSTROOMRICHTING INSTELLEN	4
■ ECONO COOL-BEDIENING	5
■ ON/OFF TIMER (TIMERBEDIENING)	5
■ REINIGEN	6
■ OPLOSSEN VAN PROBLEMEN	7
■ ALS U DE AIRCONDITIONER VOOR LANGERE TIJD NIET GEBRUIKT	8
■ INSTALLATIEPLAATS EN ELEKTRISCHE VOORZIENINGEN	8
■ TECHNISCHE GEGEVENS	8







VEILIGHEIDSVOORSCHRIFTEN



- Dit apparaat bevat draaiende delen en onderdelen die een elektrische schok kunnen veroorzaken. Lees daarom deze "veiligheidsvoorschriften" voor gebruik goed door.
- Neem de hier gegeven voorschriften en waarschuwingen in acht, want ze zijn belangrijk voor uw veiligheid.
- Bewaar deze handleiding als u haar gelezen hebt samen met de installatievoorschriften op een handige plaats voor latere raadpleging.





Waarschuwingssymbolen en hun betekenis

-  **WAARSCHUWING:** Onjuist handelen kan ernstige gevaren opleveren, met een kans op zwaar letsel of overlijden.
-  **VOORZICHTIG:** Onjuist handelen kan afhankelijk van de omstandigheden ernstige gevaren opleveren.



Overige waarschuwingssymbolen in deze handleiding



-  : Beslist niet doen.
-  : Volg altijd de aanwijzingen op.
-  : Nooit uw vingers of iets anders hier in steken.
-  : Ga niet op de binnen- of buitenunit staan en zet er geen voorwerpen op.
-  : Gevaar voor elektrische schokken. Pas op.
-  : Trek de stekker van het netsnoer uit het stopcontact.
-  : Schakel de spanning uit.

 WAARSCHUWING	
	<p>Sluit het netsnoer niet aan op een tussengelegen stopcontact, gebruik geen verlengsnoer en sluit niet meerdere apparaten aan op één stopcontact.</p> <ul style="list-style-type: none"> • Dit kan oververhitting, vuur of een elektrische schok veroorzaken.
	<p>Zorg ervoor dat de stekker niet vuil is en steek hem goed in het stopcontact.</p> <ul style="list-style-type: none"> • Een vuile stekker kan vuur of een elektrische schok veroorzaken.
	<p>Bundel het netsnoer niet samen, trek niet aan het netsnoer, beschadig het netsnoer niet en wijzig niets aan het netsnoer. Stel het netsnoer niet bloot aan hitte of plaats er ook geen zware objecten op.</p> <ul style="list-style-type: none"> • Dit kan vuur of een elektrische schok veroorzaken.
	<p>Zet de netschakelaar niet UIT/AAN en maak de netsnoerstekker niet los en vast terwijl het apparaat in werking is.</p> <ul style="list-style-type: none"> • Dit kan vonken veroorzaken waardoor er brand kan ontstaan. • Zorg ervoor dat u de netschakelaar UIT zet of de stekker losmaakt nadat u de binnenunit met de afstandsbediening UIT hebt gezet.
	<p>Stel uw lichaam niet langdurig aan de directe koude luchtstroom bloot.</p> <ul style="list-style-type: none"> • Dit kan schadelijk zijn voor uw gezondheid.
	<p>De gebruiker mag de unit niet installeren, verplaatsen, demonteren, wijzigen of repareren.</p> <ul style="list-style-type: none"> • Een airconditioner die verkeerd wordt bediend, kan brand, elektrische schokken, verwondingen, waterlekages, enz. veroorzaken. • Indien het netsnoer beschadigd is, moet het vervangen worden door de fabrikant of zijn serviceorganisatie om gevaar te vermijden.
	<p>Zorg dat er niets anders dan het voorgeschreven koelmiddel R410A in het koelmiddelcircuit komt wanneer de airconditioner wordt geïnstalleerd, verplaatst of onderhouden.</p> <ul style="list-style-type: none"> • De aanwezigheid van andere stoffen, zoals lucht, kan abnormale drukverhoging veroorzaken die kan leiden tot een explosie of lichamelijke letsel. • Als u een ander koelmiddel dan het voorgeschreven koelmiddel gebruikt, kan dit leiden tot mechanische storingen, systeemstoringen of uitval van de unit. In het slechtste geval kan de productveiligheid ernstig in het geding komen.
	<p>Dit apparaat is niet bedoeld voor gebruik door personen (waaronder kinderen) met verminderde lichamelijke, zintuiglijke of geestelijke vermogens of zonder de vereiste ervaring en kennis, tenzij zij onder toezicht staan van een persoon die verantwoordelijk is voor hun veiligheid of als zij met betrekking tot het gebruik van het apparaat zijn geïnstrueerd door een dergelijke persoon.</p>
	<p>Toezicht op kinderen is vereist om te zorgen dat zij niet met het apparaat spelen.</p>

	<p>Steek geen vingers, een stok of andere objecten in de luchtinlaat of -uitlaat.</p> <ul style="list-style-type: none"> • U kunt gewond raken omdat de ventilator tijdens het gebruik met hoge snelheid ronddraait.
	<p>Zet de airconditioner uit en maak de stekker los of zet de netschakelaar UIT als er zich een abnormale situatie (bijv. brandlucht) voordoet.</p> <ul style="list-style-type: none"> • Als het apparaat tijdens een abnormale situatie in werking blijft, kan dit een storing, vuur of een elektrische schok veroorzaken. Raadpleeg in dit geval uw leverancier.
	<p>Als de airconditioner niet koelt of verwarmt, is het mogelijk dat er koelmiddel lekt. Raadpleeg in dit geval uw leverancier. Verzoek de servicemonteur om meer informatie als het koelmiddel in de unit moet worden vervangen.</p> <ul style="list-style-type: none"> • Het in de airconditioner gebruikte koelmiddel is veilig. Normaal gesproken lekt het niet. Als er echter koelmiddel lekt en dit in contact komt met een warmtebron, zoals een ventilatorverwarming, kerosineverwarming of een kookfornuis, dan ontstaat er een schadelijk gas. <p>De gebruiker mag de binnenkant van de binnenunit nooit schoonmaken. Neem contact op met uw dealer als de binnenkant van de unit moet worden schoongemaakt.</p> <ul style="list-style-type: none"> • Ongeschikte reinigingsmiddelen kunnen kunststof onderdelen in de unit beschadigen waardoor er water kan gaan lekken. Als reinigingsmiddelen in contact komen met elektrische onderdelen of de motor, kan er een storing of de unit optreden, of kan er rook of brand ontstaan. <p>Dit toestel is bedoeld voor gebruik door deskundige of getrainde gebruikers in winkels, in de lichte industrie en op boerderijen, of voor commercieel gebruik door leken.</p>
 VOORZICHTIG	
	<p>Raak de luchtinlaat of de aluminium koelribben van de binnenunit/ buitenunit niet aan.</p> <ul style="list-style-type: none"> • U kunt hierdoor gewond raken. <p>Gebruik geen insecticiden of brandbare sprays op de unit.</p> <ul style="list-style-type: none"> • Dit kan brand of vervorming van de unit veroorzaken.

VEILIGHEIDSVORSCHRIFTEN





 VOORZICHTIG	
	<p>Stel huisdieren of kamerplanten niet aan de directe luchtstroom bloot.</p> <ul style="list-style-type: none"> Huisdieren of planten kunnen hierdoor verwondingen oplopen. <p>Plaats geen andere elektrische apparaten of meubels onder de binnen- of buitenunit.</p> <ul style="list-style-type: none"> Er kan water uit de unit druppelen. Dit kan schade of een defect veroorzaken. <p>Zet de unit niet op een beschadigde montagestandaard.</p> <ul style="list-style-type: none"> De unit kan vallen waardoor u gewond kunt raken. <p>Ga niet op een onstabiele verhoging staan om de unit in werking te zetten of te reinigen.</p> <ul style="list-style-type: none"> U kunt gewond raken als u er af valt. <p>Trek niet aan het netsnoer zelf.</p> <ul style="list-style-type: none"> Als u eraan trekt, kan een deel van de draad breken waardoor er oververhitting of vuur kan ontstaan. <p>Laad de batterijen niet op, haal ze niet uit elkaar en gooi ze niet in een vuur.</p> <ul style="list-style-type: none"> Batterijen kunnen hierdoor gaan lekken en brand of een explosie veroorzaken. <p>Zet de unit niet langer dan 4 uur aan als er sprake is van hoge luchtvochtigheid (RL 80% of meer) en/of bij geopende buitendeuren of ramen.</p> <ul style="list-style-type: none"> Dit kan leiden tot de condensatie van water in de airconditioner en dit water kan naar beneden druppelen en het meubilair nat maken of beschadigen. Het gecondenseerde water in de airconditioner kan leiden tot de groei van fungi zoals schimmels. <p>Gebruik de unit niet voor speciale doeleinden, zoals het opslaan van voedsel, het fokken van dieren, het kweken van planten of het conserveren van precisie-apparatuur of kunstobjecten.</p> <ul style="list-style-type: none"> De kwaliteit van het voedsel kan hierdoor minder worden, of dieren en planten kunnen hieronder lijden. <p>Stel verbrandingsapparaten niet aan directe luchtstroom bloot.</p> <ul style="list-style-type: none"> Dit kan leiden tot niet volledige verbranding. <p>Stop nooit batterijen in uw mond om inslikking te voorkomen.</p> <ul style="list-style-type: none"> Het inslikken van batterijen kan verstikking of vergiftiging veroorzaken.
	<p>Schakel de unit UIT en maak de stekker los of zet de netschakelaar UIT voordat u de unit gaat reinigen.</p> <ul style="list-style-type: none"> De ventilator in de unit draait met hoge snelheid rond en kan u verwonden. <p>Als u de unit lange tijd niet gebruikt, maak dan de stekker los of zet de netschakelaar UIT.</p> <ul style="list-style-type: none"> In de unit hoopt zich vuil op waardoor deze oververhit kan raken of er vuur kan ontstaan. <p>Vervang alle batterijen van de afstandsbediening door nieuwe van hetzelfde type.</p> <ul style="list-style-type: none"> Als u nieuwe en oude batterijen tegelijkertijd gebruikt, kan de unit oververhit raken, kunnen de batterijen gaan lekken of een explosie veroorzaken. <p>Als er batterijzuren op uw huid of kleding terechtkomen, was dan uw huid en kleding grondig met schoon water.</p> <ul style="list-style-type: none"> Als er batterijzuur in uw ogen komt, was uw ogen dan grondig met schoon water en neem onmiddellijk contact op met uw huisarts. <p>Zorg ervoor dat de ruimte goed geventileerd is als de unit tegelijkertijd met verbrandingsapparatuur wordt gebruikt.</p> <ul style="list-style-type: none"> Onvoldoende ventilatie kan leiden tot zuurstoftekort. <p>Zet de netschakelaar UIT als u onweer hoort en de bliksem zou kunnen inslaan.</p> <ul style="list-style-type: none"> De unit kan beschadigd raken als de bliksem inslaat. <p>Als de airconditioner meerdere seizoenen achterelkaar is gebruikt, voer dan naast de gebruikelijke reiniging ook inspectie en onderhoud uit.</p> <ul style="list-style-type: none"> Vuil of stof in de unit kan een onaangename geur veroorzaken, leiden tot groei van fungi zoals schimmels, of het afvoerkanaal verstoppen waardoor er water uit de binnenunit kan lekken. Raadpleeg uw leverancier voor inspectie en onderhoud waarvoor specialistische kennis en vaardigheden vereist zijn.

	<p>Bedien geen schakelaars met natte handen.</p> <ul style="list-style-type: none"> Dit kan een elektrische schok veroorzaken.
	<p>Reinig de airconditioner niet met water of zet geen object dat water bevat, zoals een bloemenvaas, op de airconditioner.</p> <ul style="list-style-type: none"> Dit kan vuur of een elektrische schok veroorzaken.
	<p>Stap niet op de buitenunit of zet geen object op de buitenunit.</p> <ul style="list-style-type: none"> U kunt gewond raken als u of het object valt.

BELANGRIJK

Vuile filters veroorzaken condensatie van water in de airconditioner en dit kan leiden tot de groei van fungi zoals schimmels. Het wordt aangeraden om de luchtfilters elke 2 weken te reinigen.

Voor het installeren

 WAARSCHUWING	
	<p>Raadpleeg uw leverancier voor de installatie van de airconditioner.</p> <ul style="list-style-type: none"> De gebruiker mag de airconditioner niet installeren omdat dit specialistische kennis en vaardigheden vereist. Een verkeerd geïnstalleerde airconditioner kan waterlekage, vuur of een elektrische schok veroorzaken. <p>Zorg voor een aparte groep waar alleen de airconditioner op wordt aangesloten.</p> <ul style="list-style-type: none"> Als u geen aparte groep gebruikt, kan dit oververhitting of vuur veroorzaken. <p>Installeer het apparaat niet op plaatsen waar ontvlambaar gas zou kunnen lekken.</p> <ul style="list-style-type: none"> Gelekt gas dat zich rond de airconditioner verzamelt, kan een explosie veroorzaken.
	<p>Aard de airconditioner.</p> <ul style="list-style-type: none"> Sluit de aardkabel niet aan op een gasleiding, waterleiding, bliksem-afleider of aardkabel van de telefoon. Onjuist aangesloten aardkabels kunnen een elektrische schok veroorzaken.
 VOORZICHTIG	
	<p>Afhankelijk van de installatieplaats van de airconditioner (zoals ruimtes met een hoge luchtvochtigheid) installeert u een aardlekschakelaar.</p> <ul style="list-style-type: none"> Het ontbreken van een aardlekschakelaar kan leiden tot een elektrische schok. <p>Zorg ervoor dat het afvoerwater op de juiste manier wordt afgevoerd.</p> <ul style="list-style-type: none"> Als het afvoerkanaal niet goed is geïnstalleerd, kan er water uit de binnen-/buitenunit druppelen waardoor het meubilair nat of beschadigd kan worden.

In geval van abnormale situaties
Zet de airconditioner onmiddellijk uit en raadpleeg uw leverancier.

WEGGOOIEN



Fig. 1

Raadpleeg uw leverancier als u het apparaat wilt weggooien.

Opmerking:

Dit symbool geldt alleen voor EU-landen.
Dit symbool wordt gebruikt overeenkomstig richtlijn 2012/19/EU, artikel 14 "Informatie voor de gebruikers" en Bijlage IX en/of richtlijn 2006/66/EG, artikel 20 "Informatie voor de eindgebruikers" en Bijlage II.

Mitsubishi Electric producten zijn ontwikkeld en gefabriceerd uit eerste kwaliteit materialen. De onderdelen kunnen worden gerecycled en/of worden hergebruikt. Het symbool betekent dat de elektrische en elektronische onderdelen, batterijen en accu's op het einde van de gebruiksduur gescheiden van het huishoudelijk afval moeten worden ingezameld.

Wanneer er onder het symbool (Fig. 1) een chemisch symbool staat gedrukt, betekent dit dat de batterij of accu zware metalen in een bepaalde concentratie bevat. Dit wordt als volgt aangeduid:

Hg: kwik (0,0005%), Cd: cadmium (0,002%), Pb: lood (0,004%)

In de Europese Unie worden elektrische en elektronische producten, batterijen en accu's afzonderlijk ingezameld.

Breng deze apparatuur, batterijen en accu's dan naar het gemeentelijke afvalinzamelingspunt.

Help ons mee het milieu te beschermen!

NAAM VAN ELK ONDERDEEL

Binnenunit

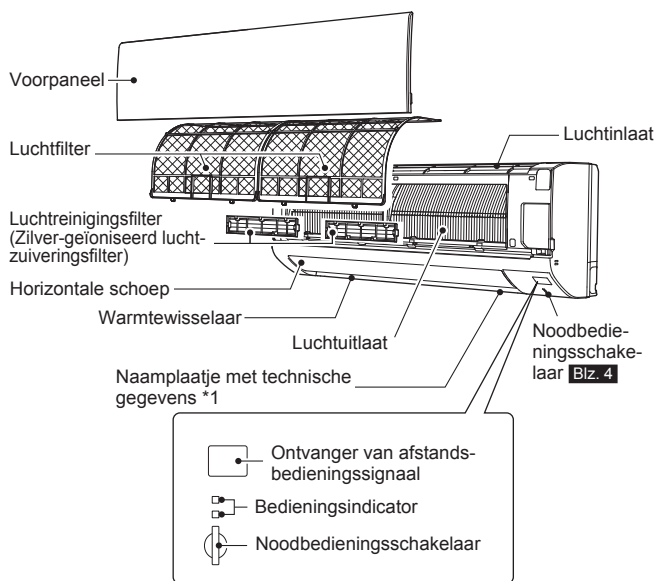

Afstandsbediening

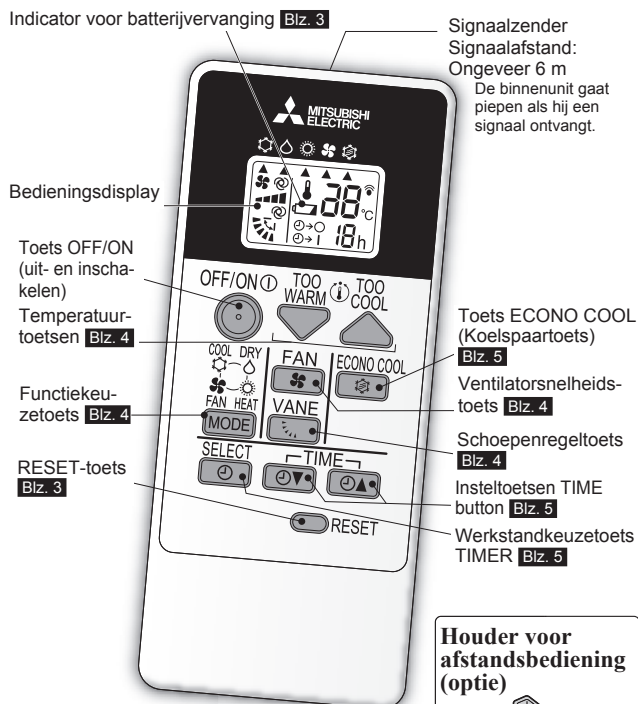

Buitenunit

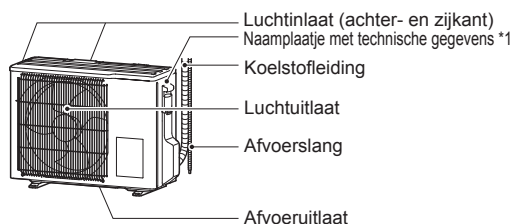

De buitenunits kunnen uiterlijk verschillen.

*1 Het jaar en de maand van vervaardiging is aangegeven op het naamplaatje met technische gegevens.

Gebruik uitsluitend de afstandsbediening die bij het apparaat wordt meegeleverd. Gebruik geen andere afstandsbedieningen. Als twee of meer binnenunits in de buurt van elkaar worden geïnstalleerd, kan het gebeuren dat een andere binnenunit reageert op de afstandsbediening dan de binnenunit die u wil bedienen.

Houder voor afstandsbediening (optie)



• Installeer de houder voor de afstandsbediening op een plaats waar de binnenunit het signaal kan ontvangen.

UIT TE VOEREN HANDELINGEN VOOR INGEBRUIKNAME

Voor ingebruikname: Steek de stekker in het stopcontact en/of schakel de netschakelaar in.

De batterijen in de afstandsbediening plaatsen

1. Verwijder de achterklep.
2. Plaats eerst de min-pool van alkalinebatterijen (AAA).
3. Installeer de achterklep.
4. Druk op RESET.

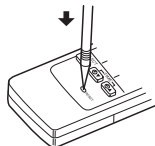
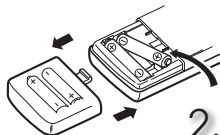



- Controleer of de batterijen in de juiste richting zijn ingebracht.
- Gebruik geen mangaanbatterijen en lekkende batterijen. Hierdoor kan de afstandsbediening defect raken.
- Gebruik geen oplaadbare batterijen.
- De indicator voor batterijvervangning licht op wanneer de batterij bijna leeg is. De afstandsbediening stopt ongeveer 7 dagen nadat de indicator is gaan branden met werken.
- Vervang alle batterijen door nieuwe van hetzelfde type.
- De levensduur van de batterijen is ongeveer 1 jaar. De levensduur van batterijen die lange tijd niet worden gebruikt, is korter.
- Druk voorzichtig op RESET met een dun puntig voorwerp. Indien u niet op de RESET-toets drukt, werkt de afstandsbediening mogelijk niet juist.

WERKINGSSTANDEN SELECTEREN

1 Druk op  om de airconditioner in werking te zetten.

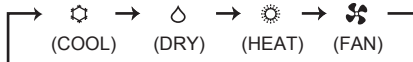
2 Druk op  om de werkingsstand te selecteren. Als u de knop indrukt, wijzigt de stand in de volgende volgorde:





3 Druk op  of  om de temperatuur in te stellen. De temperatuur stijgt of daalt met 1°C als u de knop indrukt.

Druk op  om de unit uit te zetten.

Bedieningsindicator

De bedieningsindicator geeft de werkingssituatie van de airconditioner weer.

Aanduiding	Werkings situatie	Kamertemperatuur
	De airconditioner moet de ingestelde temperatuur bereiken	Wijkt ongeveer 2°C of meer van de ingestelde temperatuur af
	De kamertemperatuur benadert de ingestelde temperatuur	Wijkt ongeveer 1 tot 2°C van de ingestelde temperatuur af
	Stand-bystand (alleen tijdens inschakelen multisysteemfunctie)	—

 Licht op  Knippert  Licht niet op

Opmerking:

Multisysteemfunctie

Met een buitenunit kunnen twee of meer binnenunits worden bediend. Als er meerdere binnenunits tegelijkertijd werken, dan kan er niet tegelijkertijd worden gekoeld en verwarmd. Wanneer COOL is geselecteerd op een unit en HEAT op een andere of vice versa, gaat de laatste geselecteerde unit in de stand-bystand.

 **Stand COOL** Stel de gewenste temperatuur in en geniet van de koele lucht.

 **Stand DRY** Ontvochtig uw kamer. De kamer wordt enigszins gekoeld. In de stand DRY kan de temperatuur niet worden ingesteld.

 **Stand HEAT** Stel de gewenste temperatuur in en geniet van de warme lucht.

 **Stand FAN** Laat de lucht in uw kamer circuleren.

Noodbediening

Als de afstandsbediening niet kan worden gebruikt...

U kunt de noodbediening activeren door de noodbedieningsschakelaar (E.O.SW) op de binnenunit in te drukken.

Als u de noodbedieningsschakelaar (E.O.SW) indrukt, wijzigen de werkingsstanden in de volgende volgorde:

Bedieningsindicator

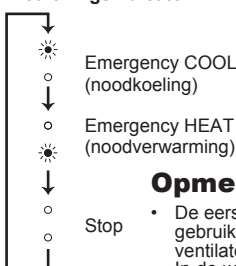

Ingestelde temperatuur: 24°C
Ventilatorsnelheid: Medium
Horizontale schoep: Auto

Opmerking:

- De eerste 30 minuten na inwerkingtreding worden als test gebruikt. De temperatuurregeling werkt dan niet en de ventilatorsnelheid is ingesteld op High.
- In de werkingsstand voor noodverwarming stijgt de ventilatorsnelheid gelijkmatig om de warme lucht naar buiten te blazen.

Automatische herstartfunctie

Indien zich een stroomstoring voordoet of de netspanning uitgeschakeld wordt terwijl het apparaat in werking is, dan zorgt de automatische herstartfunctie ervoor dat vanzelf weer gestart wordt in de stand die met de afstandsbediening was ingesteld vlak voordat de stroom werd onderbroken. Wanneer de timer is ingesteld, wordt de timer-instelling geannuleerd en start de airconditioner op het moment dat de voeding wordt ingeschakeld.

Neem contact op met een onderhoudsmonteur als u deze functie niet wilt gebruiken, aangezien de instellingen van de airconditioner dan gewijzigd moeten worden.

VENTILATORSNELHEID EN LUCHTSTROOMRICHTING INSTELLEN

Druk op  om de ventilatorsnelheid te selecteren. Als u de knop indrukt, wijzigt de ventilatorsnelheid in de volgende volgorde:



- Wanneer de binnenunit wordt ingesteld op AUTO, zijn twee korte pieptonen te horen.
- Gebruik een hogere ventilatorsnelheid om de ruimte sneller te koelen of verwarmen. U wordt aangeraden de ventilatorsnelheid te verminderen als de ruimte koel/warm is.
- Gebruik een lagere ventilatorsnelheid voor stil gebruik.

Druk op  om de luchtstroomrichting te selecteren. Als u de knop indrukt, wijzigt de luchtstroomrichting in de volgende volgorde:

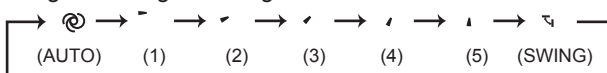

- Wanneer de binnenunit wordt ingesteld op AUTO, zijn twee korte pieptonen te horen.
- Gebruik altijd de afstandsbediening wanneer u de luchtstroomrichting wilt veranderen. Als u de stand van de horizontale schoepen met uw handen verandert, kunnen er storingen in de schoepen gaan optreden.

Luchtstroomrichting

 (AUTO).....De schoep wordt ingesteld op de meest efficiënte luchtstroomrichting. COOL/DRY/FAN: horizontale stand. HEAT: stand (5).

 (Manual).....Selecteer de bovenste stand voor COOL/DRY en de onderste stand voor HEAT voor een efficiënt gebruik van de airconditioner. Als de onderste stand wordt geselecteerd terwijl COOL/DRY (KOELEN/DROGEN) actief is, wordt de schoep na 0,5 tot 1 uur automatisch in de stand naar boven gezet om condensdruppels te voorkomen.

 (Swing).....De schoep beweegt met tussenpozen omhoog en omlaag.

De horizontale luchtstroomrichting wijzigen.

Verplaats de verticale schoep handmatig voordat u de unit start.

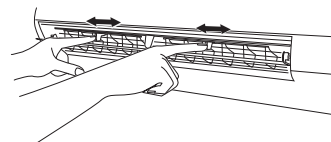

ECONO COOL-BEDIENING

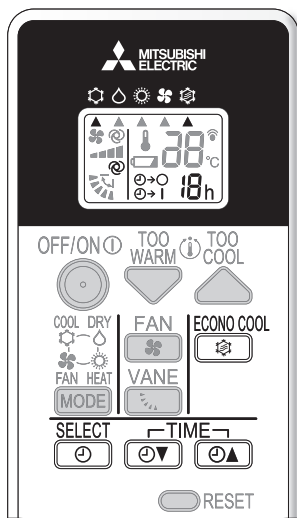

Druk in de stand COOL op  **blz. 4** om de ECONO COOL-bediening te starten.

Afhankelijk van de temperatuur van de airconditioner wordt de verticale zwenkfunctie van de airconditioner verscheidene keren achter elkaar uitgevoerd. De ingestelde temperatuur wordt automatisch 2 °C hoger ingesteld.

Druk opnieuw op  om de ECONO COOL-bediening te stoppen.

- Als u op  drukt, stopt de ECONO COOL-bediening ook.

Wat is de functie “ECONO COOL (koelspaarfunctie)”?



Een zwenkende (van richting wisselende) luchtstroom voelt koeler aan dan een constante luchtstroom. Zo kan de temperatuur dus automatisch 2°C hoger ingesteld worden, terwijl toch dezelfde koelende werking en hetzelfde comfort bereikt worden. Dit resulteert in besparing van energie.

ON/OFF TIMER (TIMERBEDIENING)

1 Druk terwijl de unit werkt op  om de timer in te stellen.

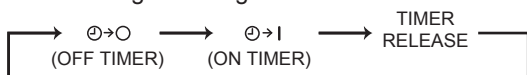
Als u de knop indrukt, wijzigt de werkstand van de timer in de volgende volgorde:



2 Druk op   om de tijd van de timer in te stellen. Als u op de knop drukt, neemt de ingestelde tijd met 1 uur toe of af.

Druk op  tot “TIMER RELEASE” geselecteerd wordt om de timer vrij te geven.

Opmerking:

- De ON- en OFF-timers kunnen niet gecombineerd worden gebruikt.
- Raadpleeg **blz. 4** “Automatische herstartfunctie” als er een stroomstoring optreedt en de ON/OFF-timer is ingesteld.

REINIGEN

Instructies:

- Schakel de stroomvoorziening of de netschakelaar uit voordat u begint met reinigen.
- Raak de metalen onderdelen niet met uw handen aan.
- Gebruik geen benzine, verdunner, schuurpoeder of insecticide.
- Gebruik alleen verdunde, milde reinigingsmiddelen.
- Stel onderdelen om deze te drogen, niet aan direct zonlicht, hitte of vlammen bloot.
- Gebruik geen water dat warmer is dan 50°C.

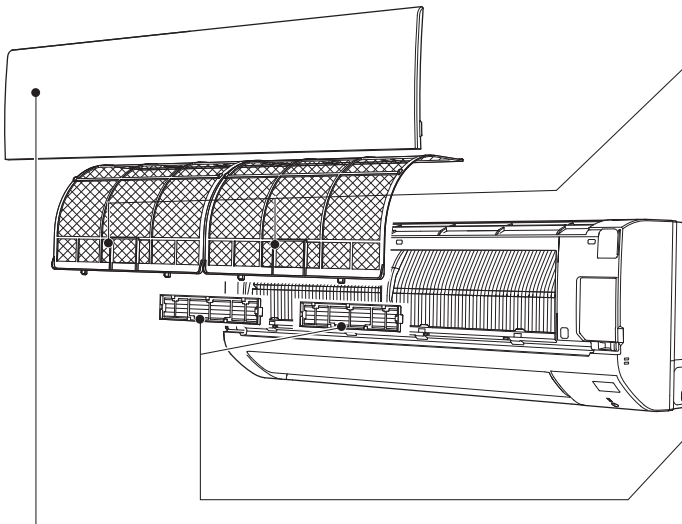

Voorpaneel

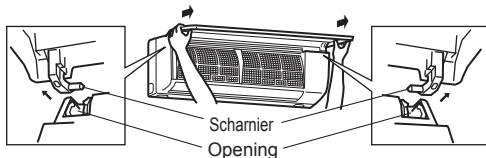

1. Til het voorpaneel op totdat u een "klik" hoort.
2. Houd de scharnieren vast en trek het voorpaneel los zoals is afgebeeld in bovenstaande afbeelding om het te verwijderen.
 - Veeg schoon met een zachte droge doek of spoel het af met water.
 - Dompel het voorpaneel niet langer dan twee uur in water onder.
 - Goed laten drogen in de schaduw.
3. Installeer het voorpaneel door de verwijderingsprocedure in omgekeerde volgorde uit te voeren. Sluit het voorpaneel goed en druk op de met pijlen aangegeven plaatsen.
 

Luchtfilter

- **Elke twee weken reinigen**
- Verwijder vuil met een stofzuiger of spoel het af met water.
- Laat het filter na het spoelen goed drogen in de schaduw.

Luchtreinigingsfilter (Zilver-geïoniseerd luchtzuiveringsfilter)

Achterkant van luchtfilter

Elke 3 maanden:

- Verwijder vuil met een stofzuiger.
- **Wanneer u het vuil niet met een stofzuiger kunt verwijderen:**
- Dompel het filter en het frame in lauw water voordat u het afspoelt.
- Laat het filter na het spoelen goed drogen in de schaduw. Installeer alle lipjes van het luchtfilter.

Elk jaar:

- Vervang het luchtreinigingsfilter door een nieuw filter voor de beste prestaties.
- Onderdeelnummer **MAC-2370FT-E**

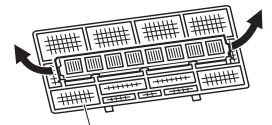

Trekken om van het luchtfilter te verwijderen

! Belangrijk

- **Reinig de filters regelmatig voor de beste prestaties en voor energiebesparing.**
- **Vuile filters veroorzaken condensatie van water in de airconditioner en dit kan leiden tot de groei van fungi zoals schimmels. Het wordt aangeraden om de luchtfilters elke 2 weken te reinigen.**

Deze informatie is gebaseerd op **VERORDENING (EU) Nr. 528/2012**

MODELNAAM	Behandeld voorwerp (Naam van onderdeel)	Werkzame stoffen (CAS-Nr.)	Eigenschap	Aanwijzingen voor gebruik (informatie over veilige bediening)
MSZ-DM25/35VA	FILTER	TBZ (148-79-8) Zilver-zink-zeoliet (130328-20-0)	Schimmelwerend Antibacterieel	<ul style="list-style-type: none"> • Gebruik dit product uitsluitend voor het beoogde doel en houd u daarbij aan de aanwijzingen in de bedieningshandleiding. • Niet in de mond stoppen. Buiten bereik van kinderen houden.
MAC-2370FT-E	FILTER	Zilver-zink-zeoliet (130328-20-0)	Antibacterieel	<ul style="list-style-type: none"> • Gebruik dit product uitsluitend voor het beoogde doel en houd u daarbij aan de aanwijzingen in de bedieningshandleiding. • Niet in de mond stoppen. Buiten bereik van kinderen houden.

OPlossen VAN PROBLEMEN

Indien u deze punten heeft gecontroleerd maar de airconditioner nog niet juist functioneert, gebruik de airconditioner dan niet meer en raadpleeg uw leverancier.

Symptoom	Uitleg en controlepunten
Binnenunit	
De unit kan niet worden bediend.	<ul style="list-style-type: none"> Is de netschakelaar aangezet? Is de stekker in het stopcontact gestoken? Is de ON-timer ingesteld? Blz. 5
De horizontale schoep beweegt niet.	<ul style="list-style-type: none"> Zijn de horizontale en verticale schoep op de juiste manier geïnstalleerd? Is de ventilatorafscherming vervormd? Als de netschakelaar ingeschakeld is, worden de horizontale schoepen in ongeveer een minuut in de originele stand teruggezet. Nadat het terugzetten voltooid is, wordt de normale werkingsstand van de horizontale schoepen hervat. Ditzelfde gebeurt ook in de werkingsstand voor noodkoeling.
Na het opnieuw inschakelen werkt de unit ongeveer 3 minuten niet.	<ul style="list-style-type: none"> Dit gebeurt op aangeven van de microprocessor ter bescherming van de unit. Wacht even.
Er komt damp uit de luchtuitlaat van de binnenunit.	<ul style="list-style-type: none"> De koele lucht uit de unit zorgt ervoor dat vocht in de lucht binnen de ruimte snel afkoelt en in dampvorm overgaat.
De zwenkfunctie van de HORIZONTALE SCHOEP stopt even en start daarna weer.	<ul style="list-style-type: none"> Hierdoor gaat de zwenkfunctie van de HORIZONTALE SCHOEP weer normaal werken.
Tijdens de werking verandert de luchtstroomrichting. De richting van de horizontale schoep kan niet worden aangepast met de afstandsbediening.	<ul style="list-style-type: none"> Als de unit in de stand COOL of DRY werkt en dat 0,5 tot 1 uur lang doet met de lucht naar beneden gericht, dan wordt de luchtstroomrichting automatisch in de positie naar boven gezet om te voorkomen dat water condenseert en naar beneden drupt. Indien tijdens verwarmen de temperatuur van de luchtstroom te laag is of het apparaat aan het ontdooien is, dan wordt de horizontale schoep automatisch in horizontale positie gezet.
In de bedrijfsstand verwarmen wordt de werking ongeveer 10 minuten lang gestopt.	<ul style="list-style-type: none"> De buitenunit wordt ontdooid. Dit is in 10 minuten voltooid; wacht daarom even. (Wanneer de buitentemperatuur te laag is en de vochtigheid te hoog, wordt ijs gevormd.)
De unit start automatisch wanneer de netspanning wordt ingeschakeld, zonder een signaal te ontvangen van de afstandsbediening.	<ul style="list-style-type: none"> Deze modellen zijn uitgerust met een functie voor automatisch opnieuw starten. Wanneer de netspanning uitgeschakeld wordt zonder de unit met de afstandsbediening uit te zetten en vervolgens de netspanning weer wordt ingeschakeld, dan start de unit automatisch opnieuw in de stand die met de afstandsbediening was ingesteld toen de stroomtoevoer werd onderbroken. Raadpleeg "Automatische herstartfunctie". Blz. 4
Als de kamertemperatuur in de stand COOL/DRY de ingestelde kamertemperatuur bijna bereikt, dan stopt de binnenunit op lange snelheid werkt.	<ul style="list-style-type: none"> Als de kamertemperatuur afwijkt van de ingestelde temperatuur, dan gaat de binnenventilator draaien volgens de instellingen van de afstandsbediening.
De binnenunit verkleurt na verloop van tijd.	<ul style="list-style-type: none"> Hoewel plastic geel verkleurt onder invloed van factoren als ultraviolet licht en temperatuur, heeft deze verkleuring geen effect op de werking van het product.
Multisysteemfunctie	
De binnenunit die niet in werking is, wordt warm en er is een geluid dat lijkt op stromend water, in de unit te horen.	<ul style="list-style-type: none"> Door een binnenunit die niet in werking is, blijft toch een kleine hoeveelheid koelmiddel stromen.
Als de stand verwarmen wordt geselecteerd, zal de unit niet direct met verwarmen beginnen.	<ul style="list-style-type: none"> Als het verwarmen wordt gestart tijdens het ontdooien van de buitenunit, dan duurt het enkele minuten (max. 10 minuten) voordat er warme lucht uit de unit wordt geblazen.
Buitenunit	
De ventilator van de buitenunit draait niet, ook al is de compressor in werking. Als de ventilator begint te draaien, stopt hij snel weer.	<ul style="list-style-type: none"> Als de buitentemperatuur tijdens het koelen erg laag is, werkt de ventilator met tussenpozen om voldoende koelwerking te verkrijgen.
De buitenunit lekt water.	<ul style="list-style-type: none"> Tijdens COOL en DRY worden leidingen en hun koppelingen afgekoeld, waardoor op hun buitenkant condens kan ontstaan. Tijdens verwarmen kan condenswater op de warmtewisselaar ontstaan en naar beneden druppen. Tijdens verwarmen zorgt de ontdooifunctie ervoor dat ijs op de buitenunit smelt en als water naar beneden drupt.
Er komt witte rook uit de buitenunit.	<ul style="list-style-type: none"> Tijdens verwarmen ontstaat door het ontdooien stoom, die op witte rook lijkt.
Afstandsbediening	
Het display van de afstandsbediening is niet zichtbaar of is vaag. De binnenunit reageert niet op het signaal van de afstandsbediening.	<ul style="list-style-type: none"> Zijn de batterijen leeg? Blz. 3 Zijn de polen (+, -) van de batterijen verwisseld? Blz. 3 Wordt er op toetsen van de afstandsbediening van andere elektrische apparaten gedrukt?

Symptoom	Uitleg en controlepunten
Koelt of verwarmt niet	
De airconditioner koelt of verwarmt niet voldoende.	<ul style="list-style-type: none"> Is de juiste temperatuur ingesteld? Blz. 4 Is de juiste ventilatorsnelheid ingesteld? Zet de ventilatorsnelheid op Hoog of Superhoog. Blz. 4 Zijn de filters schoon? Blz. 6 Is de ventilator of de warmtewisselaar van de binnenunit schoon? Heeft de ventilator of de warmtewisselaar van de binnen- of buitenunit geblokkeerd? Staat er een raam of deur open? Het kan gebeuren dat de ingestelde temperatuur pas na enige tijd of helemaal niet wordt bereikt, afhankelijk van de afmetingen van de ruimte, de omgevingstemperatuur en dergelijke.
De ruimte wordt niet voldoende gekoeld.	<ul style="list-style-type: none"> Als u in een ruimte een ventilator of gasfornuis gebruikt, wordt het koelsysteem zwaarder belast. Hierdoor kan het koelend vermogen mogelijk onvoldoende zijn. Als de buitentemperatuur erg hoog is, kan het koelend vermogen mogelijk niet voldoende zijn.
De ruimte wordt niet voldoende verwarmd.	<ul style="list-style-type: none"> Als de buitentemperatuur erg laag is, kan de verwarmingscapaciteit mogelijk niet voldoende zijn.
In de bedrijfsstand verwarmen wordt de lucht niet snel uitgeblazen.	<ul style="list-style-type: none"> Wacht even totdat de airconditioner gereed is om warme lucht uit te blazen.
Luchtstroom	
De lucht uit de binnenunit ruikt vreemd.	<ul style="list-style-type: none"> Zijn de filters schoon? Blz. 6 Is de ventilator of de warmtewisselaar van de binnenunit schoon? De airconditioner kan geuren opnemen van muren, vloerkleden, meubilair, kleding e.d. en deze samen met de lucht uitblazen.
Geluid	
Een krakend geluid is te horen.	<ul style="list-style-type: none"> Dit geluid ontstaat doordat onderdelen zoals het voorpaneel uitzetten en krimpen vanwege temperatuurveranderingen.
U hoort een "borrelend" geluid.	<ul style="list-style-type: none"> Dit geluid hoort u wanneer bij het inschakelen van afzuiging van ventilator buitenlucht wordt aangezogen via de afvoerslang, waardoor water dat zich in de afvoerslang bevindt naar buiten spuit. U hoort dit geluid ook wanneer buitenlucht in de afvoerslang wordt geblazen door sterke wind.
De binnenunit maakt mechanische geluiden.	<ul style="list-style-type: none"> Dit geluid ontstaat wanneer de ventilator of de compressor wordt in- of uitgeschakeld.
Het stromen van water is te horen.	<ul style="list-style-type: none"> Dit geluid ontstaat wanneer er koelmiddel of gecondenseerd water in de airconditioner stroomt.
Soms is een sissend geluid te horen.	<ul style="list-style-type: none"> Dit geluid ontstaat wanneer de stroming van het koelmiddel door de airconditioner verandert.

Zet in de volgende gevallen de airconditioner uit en raadpleeg uw leverancier.

- Wanneer water uit de binnenunit lekt of druppelt.
- Wanneer de bovenste bedieningsindicator knippert.

Opmerking:

- 2 tot 4 keer: Controleer de binnenkant van het binnenunitpaneel aan de hand van de informatie uit TROUBLESHOOTING (PROBLEMEN OPlossen) m.b.t. het BEDRADINGSSHEMA.
- 5 tot 7 keer: Controleer de werking van de elektrische kast van de buitenunit aan de hand van de informatie uit TROUBLESHOOTING (PROBLEMEN OPlossen).
- Wanneer de netschakelaar vaak uit gaat.
- De signalen van de afstandsbediening worden mogelijk niet goed ontvangen in een ruimte waar TL-verlichting (bijv. van het invertertype) wordt gebruikt.
- De werking van de airconditioner stoort de radio- en tv-ontvangst. Voor het betreffende apparaat kan een antenneversterker nodig zijn.
- Wanneer er een abnormaal geluid te horen is.
- Wanneer een koelmiddellekkage wordt geconstateerd.

ALS U DE AIRCONDITIONER VOOR LANGERE TIJD NIET GEBRUIKT

1 Stel de hoogste temperatuur in in de handmatige stand **COOL** en laat de unit ongeveer 3 tot 4 uur draaien.

Blz. 4

- Hierdoor wordt de binnenkant van de unit droog.
- Als er vocht in de airconditioner zit, kan dit leiden tot groei van fungi, zoals schimmels.

2 Druk op  om de werking te stoppen.

3 Zet de netschakelaar uit en/of trek de netsnoerstekker uit het stopcontact.

4 Verwijder alle batterijen uit de afstandsbediening.

Wanneer de airconditioner opnieuw wordt gebruikt:

1 Reinig het luchtfilter. **Blz. 6**

2 Controleer of de luchtinlaat en -uitlaat van de binnen- en buitenunits niet worden geblokkeerd.

3 Controleer of de aardedraad juist is aangesloten.

4 Raadpleeg "UIT TE VOEREN HANDELINGEN VOOR INGEBRUIKNAME" en volg de instructies. **Blz. 3**

INSTALLATIEPLAATS EN ELEKTRISCHE VOORZIENINGEN

Installatieplaats

Vermijd installatie van de airconditioner op de volgende plaatsen.

- Op plaatsen met veel machineolie.
- In zoute gebieden, bijvoorbeeld aan de kust.
- In de buurt van sulfidegas, bijvoorbeeld bij hete bronnen, rioleringen en afvalwater.
- Waar olie rondspat of veel vette rook is (zoals in keukens en fabrieken waar de eigenschappen van kunststof kunnen worden gewijzigd of beschadigd).
- Waar hoogfrequente of draadloze apparatuur aanwezig is.
- Waar de lucht uit de luchtuitlaat van de buitenunit wordt geblokkeerd.
- Waar het geluid of de lucht die door de buitenunit wordt geproduceerd, storend is voor burelen.
- Monteer de binnenunit bij voorkeur op een hoogte van 1,8 m tot 2,3 m. Raadpleeg uw dealer als dit onmogelijk is.

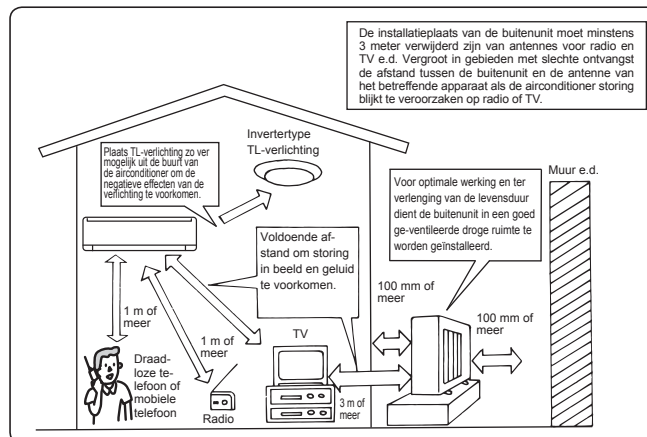

Elektrische voorzieningen

- Zorg voor een aparte groep waar alleen de airconditioner op aangesloten is.
- Let erop dat de netschakelaar voldoende capaciteit heeft.

Neem contact op met uw leverancier indien u nog vragen hebt.

TECHNISCHE GEGEVENS

Model	Setnaam		MSZ-DM25VA		MSZ-DM35VA	
	Binnen	Buiten	MSZ-DM25VA		MSZ-DM35VA	
			MUZ-DM25VA		MUZ-DM35VA	
Functie			Koelen	Verwarmen	Koelen	Verwarmen
Stroomvoorziening			~ /N, 230 V, 50 Hz			
Capaciteit	kW		2,5	3,15	3,15	3,6
Invoer	kW		0,71	0,85	1,02	0,975
Gewicht	Binnen	kg	9			
	Buiten	kg	24		25	
Hoeveelheid koelmiddel (R410A)	kg		0,70		0,72	
IP-waarde	Binnen			IP 20		
	Buiten			IP 24		
Toelaatbare maximale bedrijfsdruk	Inlaatzijde	MPa	1,64			
	Uitlaatzijde	MPa	4,15			
Geluidsniveau	Binnen (Superhoog/Hoog/Medium/Laag)	dB(A)	43/37/30/22	43/37/30/23	45/38/31/22	44/37/30/23
	Buiten	dB(A)	50	50	51	51

Gegarandeerd werkbereik

		Binnen	Buiten
Koelen	Bovengrens	32°C DB 23°C WB	46°C DB —
	Ondergrens	21°C DB 15°C WB	-10°C DB —
Verwarmen	Bovengrens	27°C DB —	24°C DB 18°C WB
	Ondergrens	20°C DB —	-10°C DB -11°C WB

DB: Droge temperatuur
NB: Natte temperatuur

Opmerking:

Temperatuurwaarden

Koelen — Binnen: 27°C DB, 19°C WB
Buiten: 35°C DB
Verwarmen — Binnen: 20°C DB
Buiten: 7°C DB, 6°C WB

ÍNDICE

■ MEDIDAS DE SEGURIDAD	1
■ DESECHO	2
■ NOMBRE DE LAS PARTES	3
■ PREPARACIÓN ANTES DE LA PUESTA EN MARCHA	3
■ SELECCIÓN DE MODOS DE FUNCIONAMIENTO	4
■ VELOCIDAD DEL VENTILADOR Y AJUSTE DE LA DIRECCIÓN DEL AIRE	4
■ FUNCIONAMIENTO DE LA DESCONEXIÓN AUTOMÁTICA (ECONO COOL)	5
■ FUNCIONAMIENTO DEL TEMPORIZADOR (ACTIVACIÓN/DESACTIVACIÓN DEL TEMPORIZADOR)	5
■ LIMPIEZA	6
■ SI CREE QUE HA OCURRIDO ALGÚN PROBLEMA	7
■ CUANDO EL ACONDICIONADOR DE AIRE NO SE VAYA A UTILIZAR DURANTE MUCHO TIEMPO	8
■ LUGAR DE INSTALACIÓN Y TRABAJO ELÉCTRICO	8
■ ESPECIFICACIONES	8

MEDIDAS DE SEGURIDAD







- Puesto que este producto tiene piezas rotatorias y piezas que pueden provocar descargas eléctricas, lea atentamente las "Medidas de seguridad" antes de usarlo.
- Tome las precauciones aconsejadas en este manual, ya que son importantes para una utilización segura del producto.
- Después de leer este manual, guárdelo a mano junto con el manual de instalación para poder recurrir a él con facilidad.





Indicaciones y sus significados

- ⚠ ATENCIÓN:** Una manipulación incorrecta podría conllevar con toda probabilidad un peligro grave, por ejemplo, de muerte o de heridas graves.
- ⚠ CUIDADO:** Una manipulación incorrecta podría conllevar, según las condiciones, un peligro grave.



⚠ ATENCIÓN	
	<p>No conecte el cable de alimentación a un punto intermedio; utilice una alargadera o conecte varios dispositivos a una sola toma de CA.</p> <ul style="list-style-type: none"> • Podría causar sobrecalentamiento, fuego o descarga eléctrica.
	<p>Asegúrese que el enchufe no tiene polvo e insértelo de forma segura en la toma de corriente.</p> <ul style="list-style-type: none"> • Si el enchufe está sucio puede provocar fuego o una descarga eléctrica.
	<p>No enrolle, cambie, dañe ni tire del cable de alimentación, y no aplique calor ni coloque objetos pesados sobre el mismo.</p> <ul style="list-style-type: none"> • Podría causar fuego o una descarga eléctrica.
	<p>No accione el disyuntor OFF/ON ni desconecte/conecte el enchufe de alimentación durante el funcionamiento.</p> <ul style="list-style-type: none"> • Podría generar chispas y originar un fuego. • Una vez que la se apaga la unidad interior con el controlador remoto, asegúrese de que coloca el disyuntor en OFF o que desconecta el enchufe de alimentación.
	<p>Evite la exposición directa de la piel al aire frío durante un periodo de tiempo prolongado.</p> <ul style="list-style-type: none"> • Puede ser perjudicial para la salud.
	<p>El usuario no debe instalar, cambiar de sitio, desmontar, alterar ni reparar la unidad.</p> <ul style="list-style-type: none"> • Si no se maneja correctamente, el acondicionador de aire puede causar fuego, descarga eléctrica, lesiones, escape de agua, etc. Consulte con su distribuidor. • Si el cable de alimentación está dañado, deberá ser sustituido por el fabricante o su agente de mantenimiento para evitar cualquier riesgo.
	<p>Al instalar, reubicar o reparar la unidad, asegúrese de que en el circuito de refrigeración no entra ninguna otra sustancia que no sea el refrigerante especificado (R410A).</p> <ul style="list-style-type: none"> • La presencia de cualquier otra sustancia extraña, como aire por ejemplo, puede provocar una elevación anómala de la presión, una explosión o daños corporales. • El uso de un refrigerante distinto al especificado por el sistema ocasionará fallos mecánicos, malfuncionamiento del sistema o averías en la unidad. En el peor de los casos, esto podría llegar a ser un serio impedimento para garantizar el uso seguro del producto.
	<p>Este aparato no debe ser utilizado por personas (incluidos niños) que presenten una discapacidad física, sensorial o mental así como aquellos que dispongan de la experiencia o el conocimiento, a menos que lo hagan bajo la supervisión o instrucción relativa al uso del aparato por una persona responsable de su seguridad.</p>
	<p>Se debe supervisar a los niños para garantizar que no jueguen con el aparato.</p>



Símbolos utilizados en este manual y su significado

-  : Asegúrese de no hacerlo.
-  : Siga las instrucciones estrictamente.
-  : No introduzca nunca los dedos ni objetos, etc.
-  : No se suba a la unidad interior/exterior ni ponga nada encima.
-  : Peligro de descarga eléctrica. Tenga cuidado.
-  : Asegúrese de desconectar el enchufe de alimentación de la toma de corriente.
-  : Asegúrese de desconectar la corriente.

	<p>No introduzca los dedos, palos, etc. en las entradas/salidas de aire.</p> <ul style="list-style-type: none"> • Podría causar daños, puesto que el ventilador del interior gira a alta velocidad durante el funcionamiento.
	<p>En caso de que se produzca una condición anómala (como olor a quemado), pare el aparato y desconecte el enchufe de alimentación o coloque el disyuntor en OFF.</p> <ul style="list-style-type: none"> • Si se prolonga el funcionamiento en la condición anómala puede producirse un fallo, fuego o una descarga eléctrica. En tal caso, consulte a su distribuidor.
	<p>Cuando el acondicionador de aire no enfría o no calienta, es posible que haya una fuga del refrigerante. En tal caso, consulte a su distribuidor. Si una reparación exige la recarga de la unidad con refrigerante, solicite más información al técnico de servicio.</p> <ul style="list-style-type: none"> • El refrigerante que se usa en el acondicionador de aire es seguro. Normalmente no tiene fugas. Ahora bien, si hay fuga de refrigerante y éste entra en contacto con una fuente de calor como un calentador de ventilador, un calentador de parafina o un horno de cocina, generará gases perjudiciales.
	<p>El usuario no debe intentar nunca limpiar la parte interna de la unidad interior. Si la parte interna de la unidad requiriera una limpieza, póngase en contacto con el distribuidor.</p> <ul style="list-style-type: none"> • Un detergente inadecuado puede provocar daños a los materiales plásticos del interior de la unidad, lo que podría causar escapes de agua. Si el detergente entra en contacto con las partes eléctricas del motor, provocará mal funcionamiento, humo o fuego.
	<p>Este equipo se ha diseñado para ser utilizado por usuarios expertos o cualificados en comercios, industrias ligeras y granjas, o para su uso comercial por personas no expertas.</p>
⚠ CUIDADO	
	<p>No toque la entrada de aire ni la aleta de aluminio de la unidad interior/exterior.</p> <ul style="list-style-type: none"> • Podría hacerse daño.
	<p>No eche insecticidas ni pulverizadores inflamables sobre la unidad.</p> <ul style="list-style-type: none"> • Podrían provocar incendios o deformaciones de la unidad.

MEDIDAS DE SEGURIDAD





 CUIDADO	
	<p>Evite la exposición directa de animales domésticos o plantas al flujo de aire.</p> <ul style="list-style-type: none"> • Puede causar daños a los animales y las plantas. <p>No coloque otros electrodomésticos o muebles debajo de la unidad interior/exterior.</p> <ul style="list-style-type: none"> • Podría gotear agua desde la unidad, que podría causar daños o hacer que funcionara mal. <p>No instale la unidad en un soporte roto.</p> <ul style="list-style-type: none"> • La unidad podría caer y causar daños. <p>Mientras limpia o hace funcionar la unidad, no tenga los pies en una superficie inestable.</p> <ul style="list-style-type: none"> • Si se cayera, podría hacerse daño. <p>No tire del cable de alimentación.</p> <ul style="list-style-type: none"> • Podría hacer que se rompa parte del núcleo del cable, lo que puede causar sobrecalentamiento o fuego. <p>No cargue ni desarme las pilas y no las arroje al fuego.</p> <ul style="list-style-type: none"> • Podría provocar fugas en las pilas, o causar fuego o una explosión. <p>La unidad no debe estar en funcionamiento más de 4 horas en condiciones de humedad elevada (80% de humedad relativa o superior) y/o con la puerta de entrada o las ventanas abiertas.</p> <ul style="list-style-type: none"> • Esto podría causar un descenso en la condensación de agua en el acondicionador de aire que podría humedecer o dañar el mobiliario. • La condensación de agua en el acondicionador de aire podría contribuir a la formación de hongos, como el moho. <p>No use la unidad para fines especiales, como para almacenar alimentos, criar animales, cultivar plantas o guardar dispositivos de precisión u objetos de arte.</p> <ul style="list-style-type: none"> • Podría deteriorar la calidad o causar daños a los animales y plantas. <p>Evite la exposición directa de aparatos de combustión al flujo de aire.</p> <ul style="list-style-type: none"> • Podría interrumpir la combustión. <p>Para evitar una ingestión accidental, no coloque las pilas en su boca bajo ningún concepto.</p> <ul style="list-style-type: none"> • La ingestión de las pilas puede causar asfixia y/o envenenamiento.
	<p>Antes de limpiar la unidad, apáguela y desconecte el cable de alimentación o coloque el disyuntor en OFF.</p> <ul style="list-style-type: none"> • Podría causar daños, puesto que el ventilador del interior gira a alta velocidad durante el funcionamiento. <p>Si la unidad va a dejar de usarse un tiempo prolongado, desconecte el cable de alimentación o coloque el disyuntor en OFF.</p> <ul style="list-style-type: none"> • La unidad puede acumular polvo y provocar sobrecalentamiento o fuego. <p>Sustituya las 2 pilas viejas del controlador remoto por otras nuevas de la misma clase.</p> <ul style="list-style-type: none"> • La utilización de una pila usada junto con una nueva puede causar sobrecalentamiento, provocar una fuga o producir una explosión. <p>Si el líquido de la pila entra en contacto con la piel o la ropa, lávelas a fondo con agua limpia.</p> <ul style="list-style-type: none"> • Si el líquido de la pila entra en contacto con los ojos, lávelos a fondo con agua limpia y acuda a un médico de inmediato. <p>Asegúrese de que la zona está bien ventilada cuando la unidad esté en funcionamiento junto con un aparato de combustión.</p> <ul style="list-style-type: none"> • Una ventilación inadecuada puede originar falta de oxígeno. <p>Coloque el disyuntor en OFF si oye truenos y hay posibilidad de que caigan rayos.</p> <ul style="list-style-type: none"> • La unidad puede resultar dañada si cae algún rayo. <p>Tras varias estaciones con el acondicionador de aire en funcionamiento, efectúe una inspección y el mantenimiento además de la limpieza habitual.</p> <ul style="list-style-type: none"> • Si hay polvo o suciedad en la unidad se puede producir un olor desagradable, contribuir al crecimiento de hongos, como el moho, o bien bloquear el conducto de drenaje, lo que hace que gotee agua de la unidad interior. Consulte con su distribuidor sobre la inspección y el mantenimiento, puesto que exigen conocimientos y capacidades especializadas.

	<p>No utilice los mandos con las manos mojadas.</p> <ul style="list-style-type: none"> • Podría producirse una descarga eléctrica.
	<p>No limpie el acondicionador de aire con agua ni coloque sobre él un objeto que contenga agua, como un florero.</p> <ul style="list-style-type: none"> • Podría causar fuego o una descarga eléctrica.
	<p>No se suba a la unidad exterior ni coloque ningún objeto encima.</p> <ul style="list-style-type: none"> • Si se cayera usted o el objeto, podría haber daños.

IMPORTANTE

Los filtros sucios provocan condensación en el acondicionador de aire, que contribuye a la formación de hongos, como el moho. Por lo tanto, es recomendable limpiar los filtros de aire cada 2 semanas.

Para la instalación

 ATENCIÓN	
	<p>Pida a su distribuidor que instale el aire acondicionado.</p> <ul style="list-style-type: none"> • No debe instalarlo el usuario, puesto que requiere conocimientos y capacidades especializadas. Si no se instala correctamente, puede provocar fugas, fuego o descargas eléctricas. <p>Dedique una toma de alimentación en exclusiva al acondicionador de aire.</p> <ul style="list-style-type: none"> • Si no se utiliza una toma de alimentación en exclusiva, pueden producirse sobrecalentamiento o fuego. <p>No instale la unidad donde pueda haber fugas de gas inflamable.</p> <ul style="list-style-type: none"> • Si hay una fuga de gas y éste se acumula cerca de la unidad, podría producirse una explosión.
	<p>Ponga a tierra la unidad.</p> <ul style="list-style-type: none"> • No conecte el cable de tierra a una tubería de gas, tubería de agua, pararrayos o cable de tierra de un teléfono. Si no, podría producirse una descarga eléctrica.
 CUIDADO	
	<p>Instale un disyuntor de fuga a tierra en función de la ubicación en la que esté instalado el acondicionador de aire (por ejemplo, áreas muy húmedas).</p> <ul style="list-style-type: none"> • Si no se instala el disyuntor de fuga a tierra, podrían producirse descargas eléctricas. <p>Asegúrese de que se drene correctamente el agua de drenaje.</p> <ul style="list-style-type: none"> • Si el conducto de drenaje no es correcto, el agua podría caer desde la unidad interior/exterior, causando humedad y daños en el mobiliario.
<p>Si se produce una condición anómala Pare de inmediato el acondicionador de aire y consulte a su distribuidor.</p>	

DESECHO



Para desechar este producto, consulte a su distribuidor.

Nota:

Este símbolo es para los países de la UE solamente. Este símbolo es conforme a la directiva 2012/19/UE, artículo 14, Información para usuarios y Anexo IX, y/o a la directiva 2006/66/CE, artículo 20, Información para usuarios finales y Anexo II.

Fig. 1

Su producto MITSUBISHI ELECTRIC está diseñado y fabricado con materiales y componentes de alta calidad que pueden ser reciclados y/o reutilizados. Este símbolo significa que el aparato eléctrico y electrónico, las pilas, baterías y los acumuladores, al final de su ciclo de vida, se deben tirar separadamente del resto de sus residuos domésticos.

Si hay un símbolo químico impreso debajo del símbolo (Fig. 1), este símbolo químico significa que la pila, batería o el acumulador contienen un metal pesado con cierta concentración. Esto se indicará de la forma siguiente:

Hg: mercurio (0,0005%), Cd: cadmio (0,002%), Pb: plomo (0,004%)

En la Unión Europea existen sistemas de recogida específicos para productos eléctricos y electrónicos, pilas, baterías y acumuladores usados.

Por favor, deposite los aparatos mencionados, las pilas, baterías y acumuladores en el centro de recogida/reciclado de residuos de su lugar de residencia local cuando quiera tirarlos.

¡Ayúdenos a conservar el medio ambiente!

NOMBRE DE LAS PARTES

Unidad interior

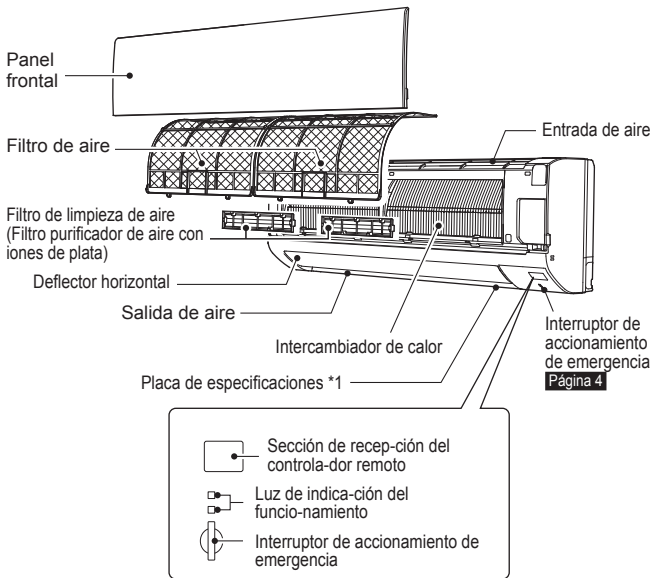

Unidad exterior

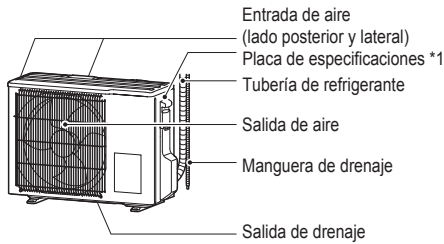

La apariencia de las unidades exteriores puede ser diferente.
*1 El mes y año de fabricación se encuentran indicados en la placa de especificaciones.

Controlador remoto



Soporte del controlador remoto (opcional)

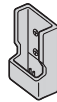

- Instale el soporte del controlador remoto en un lugar en el que la unidad interior pueda recibir la señal.

Use únicamente el controlador remoto suministrado con la unidad.
No use otro controlador remoto.
Si dos o más unidades interiores están instaladas cerca unas de otras, puede que la unidad que no se pretendía activar, responda al controlador remoto.

PREPARACIÓN ANTES DE LA PUESTA EN MARCHA

Antes de la puesta en funcionamiento: inserte el enchufe de alimentación en la toma de corriente y/o encienda el disyuntor.

Instalación de las pilas del controlador remoto

1. Retire la tapa trasera.
2. Inserte primero el polo negativo de las pilas alcalinas tipo AAA.
3. Coloque la tapa trasera.
4. Pulse RESET.

- Asegúrese de que la polaridad de las pilas es la correcta.
- No utilice pilas de manganeso o pilas con fugas. El controlador remoto podría funcionar inadecuadamente.
- No utilice pilas recargables.
- El indicador de sustitución de las pilas se ilumina cuando las pilas tienen poca carga. El mando a distancia dejará de funcionar al cabo de unos 7 días desde que el indicador se ilumina por primera vez.
- Sustituya todas las pilas por otras nuevas de la misma clase.
- Las pilas pueden durar 1 año aproximadamente. Ahora bien, las pilas caducadas pueden durar menos.
- Pulse RESET (reiniciar) suavemente utilizando un objeto en punta.
Si no se pulsa el botón de RESET (reiniciar), el controlador remoto no funcionará correctamente.

SELECCIÓN DE MODOS DE FUNCIONAMIENTO

1 Pulse **OFF/ON** para que se ponga en funcionamiento.

2 Pulse **MODE** para seleccionar el modo de funcionamiento. El modo cambia con cada pulsación de la manera siguiente:



3 Pulse **TOO WARM** o **TOO COOL** para ajustar la temperatura. Cada pulsación eleva o disminuye la temperatura en 1°C.

Pulse **OFF/ON** para apagarlo.

Luz de indicación de funcionamiento

La luz de indicación de funcionamiento muestra el estado de funcionamiento de la unidad.

Indicación	Estado de funcionamiento	Temperatura ambiente
☀	La unidad está en funcionamiento para alcanzar la temperatura fijada	Aproximadamente 2°C o más de diferencia con la temperatura fijada
☀ ○	La temperatura ambiente se acerca a la temperatura fijada	Aproximadamente de 1 a 2°C de diferencia con la temperatura fijada
☀ ☀	Modo en espera (sólo durante el funcionamiento multisistema)	—

☀ Luz encendida ☀ Luz parpadeante ○ Luz apagada

Nota:

Funcionamiento multisistema

Dos o más unidades interiores pueden funcionar con una unidad exterior. Si se activan varias unidades interiores al mismo tiempo, las operaciones de refrigeración y calefacción no pueden realizarse simultáneamente. Cuando se selecciona REFRIGERACIÓN en una unidad y CALEFACCIÓN en otra o viceversa, la última unidad seleccionada entra en modo de espera.

☀ **Modo de REFRIGERACIÓN**

Disfrute de aire frío a la temperatura que desee.

💧 **Modo de DESHUMIDIFICACIÓN**

Deshumedezca su habitación. Puede refrigerarla ligeramente. La temperatura no se puede ajustar mientras el aparato está en el modo de DESHUMIDIFICACIÓN.

☀ **Modo de CALEFACCIÓN**

Disfrute de aire cálido a la temperatura que desee.

🌀 **Modo de VENTILACIÓN**

Haga circular el aire de la habitación.

Funcionamiento de emergencia

Si no se puede utilizar el controlador remoto...

Se puede activar el funcionamiento de emergencia pulsando el interruptor de accionamiento de emergencia (E.O.SW) en la unidad interior. Cada vez que se pulsa el interruptor de emergencia, el funcionamiento cambia en el orden siguiente:

Luz de indicación de funcionamiento

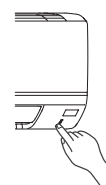
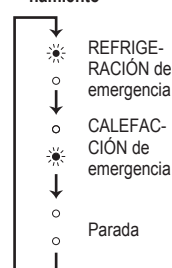

Temperatura fijada: 24°C
Velocidad del ventilador: Media
Deflector horizontal: Auto

Nota:

- Los primeros 30 minutos de funcionamiento son de prueba. El control de temperatura no funciona y la velocidad del ventilador está fijada en "Alta".
- En el modo de funcionamiento de calefacción de emergencia, la velocidad del ventilador va aumentando gradualmente para impulsar aire caliente.

Función de reinicio automático

En caso de que se produzca un corte en el suministro eléctrico o se apague la unidad mientras esté funcionando, la "función de reinicio automático" se activará automáticamente en el mismo modo seleccionado con el controlador remoto antes de que se interrumpiese el funcionamiento. Cuando está configurado el temporizador, los ajustes se anulan y la unidad empieza a funcionar al volver a encenderla.

Si no desea utilizar esta función, póngase en contacto con el servicio técnico ya que tendrá que modificar los ajustes de la unidad.

VELOCIDAD DEL VENTILADOR Y AJUSTE DE LA DIRECCIÓN DEL AIRE

Pulse **FAN** para seleccionar la velocidad del ventilador. La velocidad del ventilador cambia con cada pulsación en el orden siguiente:



- Al configurar la unidad interior en AUTO, se escuchan dos pitidos cortos.
- Utilice una velocidad de ventilador superior para calentar o enfriar la habitación más rápidamente. Se recomienda reducir la velocidad del ventilador una vez que la sala se ha enfriado/calentado.
- Utilice una velocidad del ventilador más baja para un funcionamiento silencioso.

Pulse **VANE** para seleccionar la dirección del aire. La dirección del aire cambia con cada pulsación en el orden siguiente:

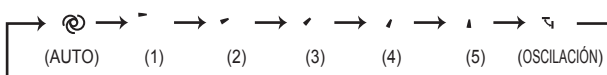

- Al configurar la unidad interior en AUTO, se escuchan dos pitidos cortos.
- Utilice siempre el controlador remoto al cambiar la dirección del flujo de aire. Si mueve los deflectores horizontales con las manos puede provocar su mal funcionamiento.

Dirección del flujo de aire

🌀 (AUTO).....El deflector se ajusta en la dirección del flujo de aire más eficiente. REFRIGERACIÓN/DESHUMIDIFICACIÓN/VENTILACIÓN: posición horizontal. CALEFACCIÓN: posición (5).

🌀 (Manual).....Para un mejor rendimiento del acondicionador de aire, seleccione la posición superior para REFRIGERACIÓN/DESHUMIDIFICACIÓN, y la posición inferior para CALEFACCIÓN. Si se selecciona la posición inferior durante el modo de REFRIGERACIÓN/DESHUMIDIFICACIÓN, el deflector se desplaza automáticamente a la posición hacia arriba pasado un período de 30 minutos a 1 hora para evitar que gotee el agua de condensación.

🌀 (Oscilación) ..El deflector asciende y desciende de forma intermitente.

Para cambiar la dirección del flujo de aire

Desplace el deflector vertical manual antes de que empiece a funcionar el acondicionador.

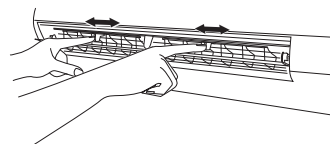

FUNCIONAMIENTO DE LA DESCONEXIÓN AUTOMÁTICA (ECONO COOL)

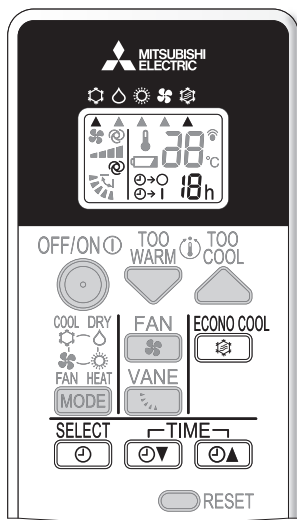

ECONO COOL
 Pulse  durante el modo REFRIGERACIÓN **página 4** para iniciar el funcionamiento de desconexión automática (ECONO COOL).
 La unidad realiza la operación de oscilación verticalmente en varios ciclos de acuerdo con la temperatura de la unidad. La temperatura fijada sube automáticamente 2 °C.

ECONO COOL
 Pulse  otra vez para cancelar la operación ECONO COOL.

- Si pulsa  se cancela también el funcionamiento de desconexión automática ECONO COOL.

¿En qué consiste la función de “desconexión automática (ECONO COOL)”?

Si la dirección del aire cambia cada cierto tiempo (vaivén del aire), el ambiente se refresca más que si la dirección se mantiene siempre fija. Así pues, aunque la temperatura establecida aumente automáticamente en 2°C, puede utilizar esta función cuando el aparato esté en modo de refrigeración y así sentirse cómodo. Además, podrá ahorrar energía.

FUNCIONAMIENTO DEL TEMPORIZADOR (ACTIVACIÓN/DESACTIVACIÓN DEL TEMPORIZADOR)

1 Pulse  durante el funcionamiento para ajustar el temporizador.
 El modo del temporizador cambia con cada pulsación de la manera siguiente:



2 Pulse   para ajustar la hora del temporizador.
 Con cada pulsación la hora establecida aumenta o disminuye en 1 hora.

SELECT
 Pulse  hasta que “TIMER RELEASE” (DESACTIVACIÓN DEL TEMPORIZADOR) esté seleccionado para desactivar el temporizador.

Nota:

- Los botones de ACTIVACIÓN y DESACTIVACIÓN del temporizador no pueden usarse simultáneamente.
- Si se produce un corte en el suministro eléctrico mientras está configurado el temporizador en ACTIVACIÓN/DESACTIVACIÓN, consulte la **página 4** “Función de reinicio automático”.

LIMPIEZA

Instrucciones:

- Durante la limpieza, apague el disyuntor o desenchúfelo de la toma de corriente.
- Tenga cuidado de no tocar las partes metálicas con las manos.
- No utilice bencina, polvo de pulimentación ni insecticida.
- Use sólo detergentes suaves diluidos.
- No exponga directamente al sol, al calor o a las llamas ninguna pieza con el fin de secarla.
- No use agua con temperatura superior a 50°C.

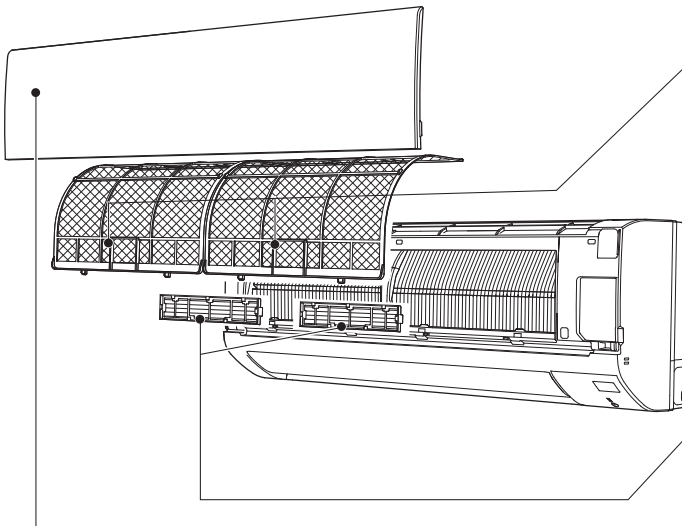

Panel frontal

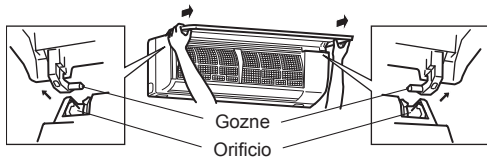

1. Suba el panel frontal hasta que oiga un "clic".
2. Sujete los goznes y tire de él para extraerlo, como se muestra en la ilustración anterior.
 - Pásele un paño suave seco o aclárelo con agua.
 - No lo empape en agua más de dos horas.
 - Séquelo bien en la sombra.
3. Instale el panel frontal siguiendo las instrucciones de extracción en orden inverso. Cierre el panel frontal de forma segura y pulse las posiciones que indican las flechas.



Filtro de aire

- **Límpielo cada 2 semanas**
- Elimine la suciedad con un aspirador o aclárelo con agua.
- Después de limpiarlo con agua, déjelo secar completamente a la sombra.

Filtro de limpieza de aire (Filtro purificador de aire con iones de plata)

Parte posterior del filtro de aire

Cada 3 meses:

- Elimine la suciedad con un aspirador.

Si la suciedad no se puede eliminar con un aspirador:

- Sumerja el filtro y su carcasa en agua templada antes de enjuagarlos.
- Después de lavarlo, déjelo secar completamente a la sombra. Instale todas las pestañas del filtro de aire.

Cada año:

- Cambie el filtro de aire por uno nuevo para un mejor rendimiento.
- Número de pieza **MAC-2370FT**

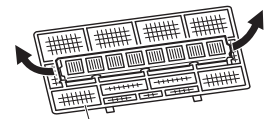

Tire para desacoplar del filtro de aire.

! Importante

- **Limpie los filtros con regularidad para un mejor rendimiento y para reducir el consumo de electricidad.**
- **Los filtros sucios provocan condensación en el acondicionador de aire que contribuye a la formación de hongos, como el moho. Por lo tanto, es recomendable limpiar los filtros de aire cada 2 semanas.**

Esta información se basa en el **REGLAMENTO (UE) N.º 528/2012**

NOMBRE DEL MODELO	Objeto considerado (Nombre de la pieza)	Sustancias activas (N.º CAS)	Propiedades	Instrucciones de uso (Información de manejo seguro)
MSZ-DM25/35VA	FILTRO	TBZ (148-79-8) Zeolita de plata y zinc (130328-20-0)	Antimoho Antibacteriano	<ul style="list-style-type: none"> • Utilice este producto siguiendo las indicaciones del manual de instrucciones y sólo para la finalidad prevista. • Evite el contacto con la boca. Manténgalo alejado del alcance de los niños.
MAC-2370FT-E	FILTRO	Zeolita de plata y zinc (130328-20-0)	Antibacteriano	<ul style="list-style-type: none"> • Utilice este producto siguiendo las indicaciones del manual de instrucciones y sólo para la finalidad prevista. • Evite el contacto con la boca. Manténgalo alejado del alcance de los niños.

SI CREE QUE HA OCURRIDO ALGÚN PROBLEMA

Si después de comprobar estas cuestiones el acondicionador de aire sigue sin funcionar bien, póngase en contacto con su distribuidor.

Síntoma	Explicación y puntos de comprobación
Unidad interior	
La unidad no puede ponerse en funcionamiento.	<ul style="list-style-type: none"> ¿Está activado el disyuntor? ¿Está puesto el enchufe de la alimentación? ¿Está configurada la activación del temporizador? Página 5
El deflector horizontal no se mueve.	<ul style="list-style-type: none"> ¿Están correctamente montados el deflector horizontal y el deflector vertical? ¿Está deformado el protector del ventilador? Cuando se activa el disyuntor, la posición de los deflectores horizontales se restablece en cuestión de un minuto. Una vez completado el restablecimiento, se reanuda el funcionamiento normal de los deflectores horizontales. Ocurre lo mismo durante el funcionamiento de refrigeración de emergencia.
Cuando se vuelve a poner en marcha, la unidad tarda unos 3 minutos en funcionar.	<ul style="list-style-type: none"> Se trata de una instrucción del microprocesador para proteger la unidad. Espere.
El vapor se descarga a través de la salida de aire de la unidad interior.	<ul style="list-style-type: none"> El aire refrigerado de la unidad enfría rápidamente la humedad del interior de la habitación y la convierte en vapor.
La operación de oscilación del DEFLECTOR HORIZONTAL se suspende durante un tiempo y, a continuación, se reanuda.	<ul style="list-style-type: none"> Es para que la operación de oscilación del DEFLECTOR HORIZONTAL se realice con normalidad.
La dirección del flujo de aire cambia en pleno funcionamiento. La dirección del deflector horizontal no puede ajustarse con el controlador remoto.	<ul style="list-style-type: none"> Cuando el aire acondicionado sigue funcionando en los modos REFRIGERACIÓN o DESHUMIDIFICACIÓN, después de llevar entre 30 minutos y 1 hora expulsando el aire hacia abajo, la dirección del flujo de aire se ajusta directamente en la posición hacia arriba para evitar que el agua condensada gotee. En el modo de calefacción, si la temperatura de la corriente de aire es demasiado baja o se está eliminando la escarcha, el deflector horizontal se ajusta automáticamente en la posición horizontal.
El funcionamiento se detiene durante unos 10 minutos en modo calefacción.	<ul style="list-style-type: none"> Se está desescarchando la unidad exterior. Espere hasta que acabe el proceso, que dura unos 10 minutos. (La escarcha se forma cuando la temperatura exterior es demasiado baja y la humedad demasiado alta.)
La unidad se pone en marcha por sí misma al conectar la alimentación principal, aunque no haya recibido la señal del controlador remoto.	<ul style="list-style-type: none"> Estos modelos están equipados con la función de reinicio automático. Cuando se desconecta la alimentación principal sin detener la unidad mediante el controlador remoto y se vuelve a encender, la unidad se pone en marcha automáticamente en el mismo modo seleccionado con el controlador remoto justo antes de que se desconectara la alimentación principal. Consulte "Función de reinicio automático". Página 4
En el modo de REFRIGERACIÓN/ DESHUMIDIFICACIÓN, cuando la temperatura de la habitación se aproxima a la temperatura establecida, la unidad exterior se detiene; a continuación, la unidad interior funciona a baja velocidad.	<ul style="list-style-type: none"> Cuando la temperatura de la habitación se aleja de la temperatura establecida, el ventilador de la unidad interior empieza a funcionar según la configuración del controlador remoto.
La unidad interior se decolora con el tiempo.	<ul style="list-style-type: none"> Aunque, debido a agentes como la luz ultravioleta y la temperatura, el plástico se vuelve amarillo, esto no tendrá ningún efecto en las funciones del producto.
Multisistema	
La unidad interior que no está en funcionamiento se calienta y emite un sonido parecido al agua que corre.	<ul style="list-style-type: none"> En la unidad interior, continúa circulando una pequeña cantidad de líquido refrigerante aunque esta unidad no esté en funcionamiento.
Cuando se selecciona la operación de calefacción, no se pone en marcha de forma inmediata.	<ul style="list-style-type: none"> Cuando se inicia la operación durante el desescarchado de la unidad exterior, la expulsión del aire cálido lleva unos minutos (máximo 10).
Unidad exterior	
El ventilador de la unidad exterior no gira aunque el compresor está funcionando. Aunque el ventilador empiece a girar, se para en seguida.	<ul style="list-style-type: none"> Cuando la temperatura exterior es baja durante la operación de refrigeración, el ventilador funciona intermitentemente para mantener suficiente capacidad de enfriamiento.
En la unidad exterior hay una fuga de agua.	<ul style="list-style-type: none"> Durante la REFRIGERACIÓN o la DESHUMIDIFICACIÓN, el enfriamiento de los tubos y de las conexiones de los tubos hace que se condense el agua. En el modo de calefacción, el agua se condensa en el intercambiador de calor y empieza a gotear. En el modo de calefacción, la función de desescarchado derrite el hielo adherido a la unidad exterior y el agua empieza a gotear.
Sale humo blanco de la unidad exterior.	<ul style="list-style-type: none"> En el modo de calefacción, el vapor que se genera debido al funcionamiento de desescarchado tiene el aspecto de humo blanco.

Síntoma	Explicación y puntos de comprobación
Controlador remoto	
La pantalla del controlador remoto no aparece o se oscurece. La unidad interior no responde a la señal del controlador remoto.	<ul style="list-style-type: none"> ¿Están agotadas las pilas? Página 3 ¿Es correcta la polaridad (+, -) de las pilas? Página 3 ¿Se ha pulsado algún botón del controlador remoto de otros aparatos eléctricos?
No refrigera o no calienta	
La sala no se refrigera ni se calienta lo suficiente.	<ul style="list-style-type: none"> ¿Es correcto el ajuste de la temperatura? Página 4 ¿El ajuste del ventilador es correcto? Cambie la velocidad del ventilador a Alta o Muy Alta. Página 4 ¿Están limpios los filtros? Página 6 ¿Están limpios el ventilador o el intercambiador de calor de la unidad interior? ¿Hay algún obstáculo que bloquee la entrada o salida de aire de las unidades interior o exterior? ¿Se ha abierto una ventana o puerta? Podría tardar cierto tiempo en alcanzar la temperatura establecida o podría no alcanzarse dependiendo del tamaño de la habitación, la temperatura ambiente y similares.
La habitación no se refrigera lo suficiente.	<ul style="list-style-type: none"> Cuando se utiliza un ventilador de aire o una cocina de gas en la habitación, aumenta la carga de refrigeración, con lo cual el efecto de refrigeración resulta insuficiente. Cuando la temperatura del aire exterior es alta, el efecto de refrigeración puede resultar insuficiente.
La habitación no se calienta lo suficiente.	<ul style="list-style-type: none"> Cuando la temperatura de aire exterior es baja, el efecto de calentamiento puede resultar insuficiente.
Durante el funcionamiento en modo de calefacción, el aire no circula rápidamente.	<ul style="list-style-type: none"> Espere hasta que la unidad esté lista para expulsar aire caliente.
Flujo de aire	
El aire de la unidad interior tiene un olor raro.	<ul style="list-style-type: none"> ¿Están limpios los filtros? Página 6 ¿Están limpios el ventilador o el intercambiador de calor de la unidad interior? La unidad puede absorber el olor adherido a las paredes, alfombras, muebles, prendas, etc. y expulsarlo junto con el aire.
Sonido	
Se oye un ruido de rotura.	<ul style="list-style-type: none"> Se trata de un sonido provocado por la dilatación/contracción del panel frontal, etc. a causa de los cambios de temperatura.
Se oye un ruido de "burbujeo".	<ul style="list-style-type: none"> Este ruido se oye cuando, al encenderse la campana o el ventilador, la manguera de drenaje absorbe aire del exterior y el agua que fluye por la manguera sale expulsada. Este ruido también se oye cuando hace mucho viento y entra aire en la manguera de drenaje.
Se escucha un sonido mecánico en la unidad interior.	<ul style="list-style-type: none"> Corresponde al sonido de encendido/apagado del ventilador o del compresor.
Se oye correr agua.	<ul style="list-style-type: none"> Se trata del ruido del refrigerante o del agua condensada que fluye por la unidad.
A veces se oye un silbido.	<ul style="list-style-type: none"> Se trata del ruido que hace el refrigerante al cambiar la dirección de la circulación en el interior de la unidad.

En los casos siguientes pare el equipo y póngase en contacto con su distribuidor.

- Cuando cae o gotea agua de la unidad interior.
- Cuando la luz de indicación de funcionamiento superior parpadee.

Nota:

- De 2 a 4 veces: compruebe la tabla de SOLUCIÓN DE PROBLEMAS o el ESQUEMA ELÉCTRICO de la parte interna del panel de la unidad interior.
- De 5 a 7 veces: compruebe la tabla de SOLUCIÓN DE PROBLEMAS del cuadro eléctrico de la unidad exterior.
- Cuando el disyuntor se desconecta con frecuencia.
- Es posible que la señal del controlador remoto no se reciba en habitaciones en las que se utilicen fluorescentes de accionamiento electrónico (de tipo inversor, etc.).
- El funcionamiento del acondicionador de aire interfiere con la capacidad de recepción del televisor o la radio. Puede ser necesario conectar el receptor afectado a un amplificador.
- Si se oye un ruido anómalo.
- Si se produce una fuga de refrigerante.

CUANDO EL ACONDICIONADOR DE AIRE NO SE VAYA A UTILIZAR DURANTE MUCHO TIEMPO

1 Ajuste a la máxima temperatura en el modo manual de REFRIGERACIÓN, y déjelo en funcionamiento durante 3 a 4 horas. **Página 4**

- Esto hace que se seque el interior de la unidad.
- La humedad condensada en el acondicionador de aire puede contribuir a la formación y expansión de hongos como el moho.

2 Pulse  para que se detenga.

3 Desconecte el disyuntor o desconecte el enchufe de la alimentación.

4 Quite todas las pilas del controlador remoto.

Al volver a usar el acondicionador de aire:

1 Limpie el filtro de aire. **Página 6**

2 Compruebe que no estén bloqueadas las entradas y salidas de aire de las unidades interior/exterior.

3 Compruebe que el cable de tierra esté conectado correctamente.

4 Consulte la sección "PREPARACIÓN ANTES DE LA PUESTA EN MARCHA" y siga las instrucciones. **Página 3**

LUGAR DE INSTALACIÓN Y TRABAJO ELÉCTRICO

Lugar de instalación

Procure no instalar el acondicionador de aire en los siguientes lugares.

- Donde haya demasiado aceite para maquinaria.
- En ambientes salobres, como las zonas costeras.
- Donde haya gas sulfúrico, como en zonas de baños termales, alcantarillas o aguas residuales.
- Donde se haya derramado aceite o haya mucho humo aceitoso en el ambiente (como en áreas donde se cocina o en fábricas, ya que las partes de plástico podrían alterarse o dañarse en estos lugares).
- Donde existe equipo inalámbrico o de alta frecuencia.
- Donde el aire de la salida de aire de la unidad exterior esté bloqueado.
- Donde el sonido del funcionamiento o el del aire de la unidad exterior moleste a los vecinos.
- Para el montaje de la unidad interior, se recomienda una altura de 1,8 m a 2,3 m. Si fuera imposible, consulte a su distribuidor.

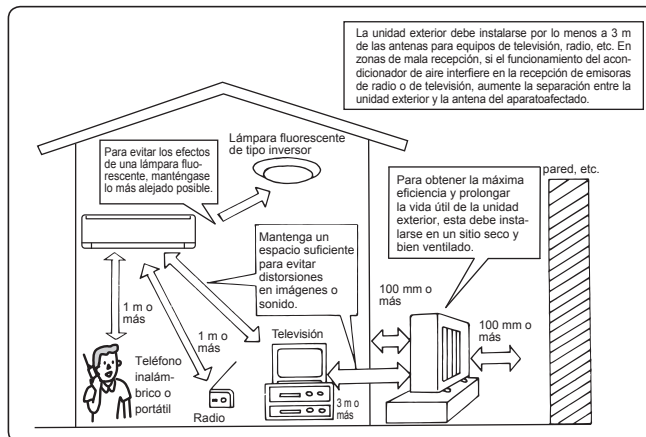

Instalación eléctrica

- Procure que el acondicionador de aire disponga de un circuito de alimentación exclusivo.
- Procure que la capacidad del disyuntor sea la adecuada.

Si tiene alguna pregunta, consulte a su distribuidor.

ESPECIFICACIONES

Modelo	Nombre del equipo		MSZ-DM25VA		MSZ-DM35VA		
	Interior		MSZ-DM25VA		MSZ-DM35VA		
	Exterior		MUZ-DM25VA		MUZ-DM35VA		
Función			Refrigeración	Calefacción	Refrigeración	Calefacción	
Alimentación			~ /N, 230 V, 50 Hz				
Capacidad	kW		2,5	3,15	3,15	3,6	
Entrada	kW		0,71	0,85	1,02	0,975	
Peso	Interior	kg	9				
	Exterior	kg	24		25		
Capacidad de depósito de refrigerante (R410A)	kg		0,70		0,72		
Código IP	Interior		IP 20				
	Exterior		IP 24				
Exceso de presión de funcionamiento permisible	LP ps	MPa	1,64				
	HP ps	MPa	4,15				
Nivel de ruido	Interior (Muy Alto/Alto/Medio/Bajo)		dB(A)	43/37/30/22	43/37/30/23	45/38/31/22	44/37/30/23
	Exterior		dB(A)	50	50	51	51

Gamme opérationnelle garantie

		Interior	Exterior
Refrigeración	Margen superior	32°C DB 23°C WB	46°C DB —
	Margen inferior	21°C DB 15°C WB	-10°C DB —
Calefacción	Margen superior	27°C DB —	24°C DB 18°C WB
	Margen inferior	20°C DB —	-10°C DB -11°C WB

DB: Temperatura seca
WB: Temperatura húmeda

Nota:

Condiciones nominales
Refrigeración — Interior: 27°C DB, 19°C WB
Exterior: 35°C DB
Calefacción — Interior: 20°C DB
Exterior: 7°C DB, 6°C WB



SOMMARIO

■ PRECAUZIONI PER LA SICUREZZA	1
■ SMALTIMENTO	2
■ NOMI DELLE VARIE PARTI	3
■ PREPARATIVI PER L'USO	3
■ SELEZIONE DELLE MODALITÀ DI FUNZIONAMENTO	4
■ REGOLAZIONE DELLA VELOCITÀ DEL VENTILATORE E DELLA DIREZIONE DEL FLUSSO D'ARIA	4
■ FUNZIONAMENTO "ECONO COOL"	5
■ FUNZIONAMENTO CON IL TIMER (TIMER ACCENSIONE/SPEGNIMENTO)	5
■ PULIZIA	6
■ IN CASO DI PROBLEMI	7
■ SE SI PREVEDE DI NON UTILIZZARE IL CONDIZIONATORE PER UN LUNGO PERIODO	8
■ POSIZIONE DI INSTALLAZIONE E COLLEGAMENTI ELETTRICI	8
■ SPECIFICHE	8







PRECAUZIONI PER LA SICUREZZA



- Dato che il prodotto contiene parti in movimento e parti attraversate da tensione di livello pericoloso, leggere attentamente le seguenti "Precauzioni per la sicurezza" prima dell'uso.
- Le seguenti norme sono importanti per la vostra sicurezza ed è quindi imperativo seguirle.
- Dopo aver letto il presente libretto, conservarlo a portata di mano insieme al manuale di installazione, in modo da poterlo consultare facilmente in caso di necessità.





Simboli precauzionali e relativi significati

-  **AVVERTENZA:** Esiste un'alta probabilità che un uso scorretto provochi lesioni gravi o mortali.
-  **ATTENZIONE:** L'uso scorretto può causare lesioni gravi in determinate circostanze.



Significati dei simboli usati in questo manuale





-  : Non fare assolutamente.
-  : Seguire imperativamente le istruzioni.
-  : Non inserire le dita o oggetti appuntiti.
-  : Non salire sull'unità interna o esterna, né poggiarvi oggetti.
-  : Pericolo di scosse elettriche. Fare attenzione.
-  : Ricordarsi di scollegare la spina d'alimentazione dalla presa di corrente.
-  : Ricordarsi di togliere la corrente.

 AVVERTENZA	
	<p>Non collegare il cavo di alimentazione ad un punto intermedio, né utilizzare cavi di prolunga o collegare più dispositivi ad una stessa presa CA.</p> <ul style="list-style-type: none"> • Vi è altrimenti un rischio di surriscaldamento, incendio o scosse elettriche.
	<p>La spina del cavo di alimentazione deve essere ben pulita ed inserita saldamente nella presa.</p> <ul style="list-style-type: none"> • Una spina sporca può provocare incendi o scosse elettriche.
	<p>Non avvolgere, tirare, danneggiare, modificare o riscaldare il cavo di alimentazione, né appoggiare oggetti pesanti su di esso.</p> <ul style="list-style-type: none"> • Vi è altrimenti un rischio d'incendio o di scosse elettriche.
	<p>Non SPEGNERE/ACCENDERE l'interruttore di circuito, né scollegare/collegare la spina di alimentazione durante il funzionamento.</p> <ul style="list-style-type: none"> • Queste operazioni possono provocare scintille che possono a loro volta dar luogo ad incendi. • Dopo aver SPENTO l'unità interna con il telecomando, non dimenticare di SPEGNERE l'interruttore o di staccare la spina di alimentazione.
	<p>Non esporsi direttamente al flusso d'aria fresca per lungo tempo.</p> <ul style="list-style-type: none"> • Potrebbe non far bene alla salute.
	<p>Per l'installazione, lo spostamento, lo smontaggio, la modifica o la riparazione dell'unità è richiesto l'intervento di un tecnico.</p> <ul style="list-style-type: none"> • Un uso improprio del condizionatore d'aria può dar luogo a incendi, scosse elettriche, lesioni personali o perdite d'acqua, ecc. Consultare il proprio concessionario. • Nel caso in cui il cavo di alimentazione fosse danneggiato, andrebbe sostituito da parte del produttore o da un suo tecnico, al fine di evitare qualsiasi rischio.
	<p>Quando si installa o si riposiziona l'unità, nonché quando se ne esegue la manutenzione, accertarsi che nessuna sostanza oltre il refrigerante specificato (R410A) penetri nel circuito refrigerante.</p> <ul style="list-style-type: none"> • La presenza di sostanze estranee come l'aria potrebbe provocare un anomalo aumento della pressione, con conseguente rischio di esplosione o lesioni personali. • L'uso di refrigeranti diversi rispetto a quello specificato per il sistema darà luogo a guasti meccanici, malfunzionamenti del sistema o avaria dell'unità. Nell'ipotesi più grave, ciò potrebbe gravemente compromettere la sicurezza d'uso del prodotto.

	<p>Questo apparecchio non è destinato ad essere utilizzato da persone (bambini compresi) dalle capacità fisiche, sensorie o mentali ridotte, o senza esperienza e conoscenze, a meno che tali persone non siano state specificamente istruite all'uso dell'apparecchio dalla persona responsabile della loro sicurezza.</p> <p>Sorvegliare i bambini per evitare che giochino con l'apparecchio.</p>
	<p>Non inserire le dita, matite o altri oggetti nella presa o nell'uscita d'aria del condizionatore.</p> <ul style="list-style-type: none"> • Si rischiano altrimenti lesioni, in quanto il ventilatore interno gira molto velocemente durante il funzionamento.
	<p>In caso di situazioni anomale (se si avverte per esempio odore di bruciato), spegnere il condizionatore e staccare la spina di alimentazione o SPEGNERE l'interruttore.</p> <ul style="list-style-type: none"> • La prosecuzione del funzionamento in condizioni anomale può dar luogo a problemi di funzionamento, incendi o scosse elettriche. In questo caso, rivolgersi al rivenditore.
	<p>Se il condizionatore non raffredda o non riscalda, è possibile che vi sia una perdita di refrigerante. In questo caso, rivolgersi al rivenditore. Se la riparazione prevede che l'unità sia ricaricata di refrigerante, chiedere informazioni al tecnico della manutenzione.</p> <ul style="list-style-type: none"> • Il refrigerante utilizzato nel condizionatore è sicuro. Di norma, non si producono perdite. Tuttavia, qualora il refrigerante dovesse fuoriuscire e venire a contatto con una fonte di calore come un generatore d'aria calda, una stufa al kerosene o un fornello da cucina, si formerà un gas nocivo. <p>L'utente non deve mai tentare di lavare internamente l'unità interna. Per l'eventuale pulizia della parte interna dell'unità, rivolgersi al proprio concessionario.</p> <ul style="list-style-type: none"> • L'impiego di detersivi non idonei potrebbe danneggiare le parti in plastica all'interno dell'unità, con conseguenti possibili perdite d'acqua. L'eventuale contatto del detersivo con i componenti elettrici o il motore, causa anomalie e la generazione di fumo o incendi. <p>Questo apparecchio deve essere utilizzato da utenti esperti o appositamente formati, per negozi, industria leggera e aziende agricole, oppure da persone comuni nell'ambito di un uso commerciale.</p>





PRECAUZIONI PER LA SICUREZZA

 ATTENZIONE	
	Non toccare la presa d'aria o le alette di alluminio dell'unità interna/esterna. <ul style="list-style-type: none"> • Si rischiano altrimenti lesioni.
	Non utilizzare insetticidi o spray infiammabili sull'unità. <ul style="list-style-type: none"> • Si rischia altrimenti di provocare incendi o deformazioni delle finiture dell'unità.
	Non esporre direttamente animali domestici o piante al flusso d'aria. <ul style="list-style-type: none"> • Gli animali possono ammalarsi e si rischia di danneggiare le piante.
	Non collocare altre apparecchiature elettriche o mobili al di sotto dell'unità interna/esterna. <ul style="list-style-type: none"> • Dall'unità potrebbe scolare acqua, con rischio di danni o problemi di funzionamento.
	Non collocare l'unità su un supporto instabile. <ul style="list-style-type: none"> • L'unità rischia di cadere e provocare lesioni.
	Non salire su un supporto instabile per attivare o pulire l'unità. <ul style="list-style-type: none"> • Si rischia di cadere e farsi male.
	Non tirare il cavo di alimentazione. <ul style="list-style-type: none"> • Si rischia altrimenti di spezzare l'anima del cavo, con conseguente rischio di surriscaldamento o incendio.
	Non caricare o smontare le batterie e non gettarle nel fuoco. <ul style="list-style-type: none"> • Si rischia perdite delle batterie, incendi o esplosioni.
	Non far funzionare per più di 4 ore l'unità in un ambiente molto umido (um. rel. pari o superiore all'80%) e/o lasciando una porta o le finestre aperte. <ul style="list-style-type: none"> • Ciò potrebbe causare la formazione di condensa all'interno del condizionatore, che potrebbe colare, bagnando o danneggiando i mobili. • La condensa all'interno del condizionatore potrebbe favorire la proliferazione di funghi, come la muffa.
	Non utilizzare l'apparecchio per fini non previsti, quali la conservazione di cibo, l'allevamento di animali, la coltura di piante o la protezione di dispositivi di precisione o di oggetti d'arte. <ul style="list-style-type: none"> • Quest'uso improprio può determinare un deterioramento della qualità degli oggetti o danni ad animali e piante.
	Non esporre apparecchi a combustione al flusso d'aria diretto. <ul style="list-style-type: none"> • Si rischia altrimenti una combustione incompleta.
	Non introdurre in nessun caso le batterie nella bocca onde evitare ingestioni accidentali. <ul style="list-style-type: none"> • L'ingestione delle batterie può provocare soffocamento e/o avvelenamento.
	Prima di pulire l'unità, SPEGNERLA e staccare la spina di alimentazione o SPEGNERE l'interruttore. <ul style="list-style-type: none"> • Si rischiano altrimenti lesioni, in quanto il ventilatore interno gira molto velocemente durante il funzionamento.
	Quando si prevede di non utilizzare l'unità per un lungo periodo, staccare la spina di alimentazione o SPEGNERE l'interruttore. <ul style="list-style-type: none"> • Sull'unità può depositarsi sporizia, con conseguente rischio di surriscaldamento o incendio.
	Sostituire tutte le batterie del telecomando con batterie nuove di tipo identico. <ul style="list-style-type: none"> • L'uso di una vecchia batteria insieme ad una nuova può provocare surriscaldamento, perdite o esplosioni.
	In caso di contatto del liquido delle batterie con la pelle o gli indumenti, sciacquare abbondantemente con acqua pulita. <ul style="list-style-type: none"> • In caso di contatto del liquido delle batterie con gli occhi, sciacquarli abbondantemente con acqua pulita e rivolgersi immediatamente al medico.
	Quando nella stanza in cui si trova il condizionatore è in uso un apparecchio a combustione, assicurarsi che la ventilazione della stanza sia sufficiente. <ul style="list-style-type: none"> • Una ventilazione insufficiente può provocare una carenza di ossigeno.
	Se si sente tuonare e vi è il rischio che cadano fulmini, SPEGNERE l'interruttore. <ul style="list-style-type: none"> • In caso di caduta di fulmini, l'unità può riportare danni.

	Dopo aver utilizzato il condizionatore d'aria per diverse stagioni, eseguire, oltre alla normale pulizia, anche il controllo e la manutenzione. <ul style="list-style-type: none"> • La presenza di sporizia o polvere all'interno dell'unità può dar luogo ad un odore sgradevole, contribuire alla proliferazione di funghi, come la muffa, oppure ostruire il passaggio di scarico, con conseguenti perdite d'acqua dall'unità interna. Per il controllo e la manutenzione, operazioni che richiedono specifiche conoscenze e competenze, rivolgersi al rivenditore.
	Non azionare i comandi a mani bagnate. <ul style="list-style-type: none"> • Si rischiano altrimenti scosse elettriche.
	Non pulire il condizionatore d'aria con acqua, né porre su di esso oggetti contenenti acqua, come ad esempio vasi con fiori. <ul style="list-style-type: none"> • Vi è altrimenti un rischio d'incendio o di scosse elettriche.
	Non salire sull'unità esterna, né porre oggetti su di essa. <ul style="list-style-type: none"> • Se si cade, o in caso di caduta di eventuali oggetti, vi è il rischio di danni.

 IMPORTANTE	
I filtri sporchi causano la formazione di condensa all'interno del condizionatore, che favorisce la proliferazione di funghi, come la muffa. Si consiglia pertanto di pulire i filtri dell'aria ogni 2 settimane.	

Per l'installazione

 AVVERTENZA	
	Per l'installazione del condizionatore d'aria, rivolgersi al rivenditore. <ul style="list-style-type: none"> • Non è opportuno che sia l'utente ad installare il condizionatore, in quanto questa operazione richiede specifiche conoscenze e competenze. Un'installazione inadeguata del condizionatore d'aria può dar luogo a perdite d'acqua, incendi o scosse elettriche.
	Alimentare il condizionatore d'aria da una sorgente di alimentazione dedicata. <ul style="list-style-type: none"> • L'uso di una sorgente di alimentazione non dedicata può provocare surriscaldamento o incendi.
	Non installare il condizionatore in luoghi in cui possono verificarsi perdite di gas infiammabile. <ul style="list-style-type: none"> • In caso di perdite di gas, questo potrebbe accumularsi attorno all'unità esterna e dar luogo a esplosioni.
	Mettere adeguatamente a terra l'unità. <ul style="list-style-type: none"> • Non collegare il filo di messa a terra ad una tubazione del gas o dell'acqua, ad un parafulmine o ad un filo di messa a terra del telefono. Una messa a terra inadeguata può dar luogo a scosse elettriche.
 ATTENZIONE	
	Installare un interruttore di messa a terra se la localizzazione dell'installazione del condizionatore d'aria lo richiede (ad esempio in zone molto umide). <ul style="list-style-type: none"> • La mancata installazione di un interruttore di messa a terra può dar luogo a scosse elettriche.
	Assicurarsi che l'acqua di scarico sia adeguatamente evacuata. <ul style="list-style-type: none"> • Se il passaggio di scarico è inadatto, può gocciolare acqua dall'unità interna/esterna, bagnando e danneggiando i mobili.
In situazioni anomale Spegnerne immediatamente il condizionatore d'aria e rivolgersi al rivenditore.	

SMALTIMENTO



Fig. 1

Per smaltire il prodotto, rivolgersi al rivenditore.

Nota:

Questo simbolo è destinato solo ai paesi dell'UE. Il simbolo è conforme alla direttiva 2012/19/UE, Articolo 14, "Informazioni per utenti" e Allegato IX, e/o alla direttiva 2006/66/EC, Articolo 20, "Informazioni per utenti finali" e Allegato II.

Questo prodotto MITSUBISHI ELECTRIC è stato progettato e fabbricato con materiali e componenti di alta qualità, che possono essere riciclati e/o riutilizzati. Questo simbolo significa che i prodotti elettrici ed elettronici, le batterie e gli accumulatori, devono essere smaltiti separatamente dai rifiuti casalinghi alla fine della loro vita di servizio.

Se sotto il simbolo (Fig. 1) è stampato un simbolo chimico, il simbolo chimico significa che la batteria o l'accumulatore contiene un metallo pesante con una certa concentrazione. Ciò viene indicato come segue:

Hg: mercurio (0,0005%), Cd: cadmio (0,002%), Pb: piombo (0,004%)

Nell'Unione Europea ci sono sistemi di raccolta differenziata per i prodotti elettrici ed elettronici, le batterie e gli accumulatori usati.

Per disfarsi di questo prodotto, delle batterie e degli accumulatori, portarli al centro locale di raccolta/riciclaggio dei rifiuti.

Aiutateci a conservare l'ambiente in cui viviamo!

NOMI DELLE VARIE PARTI

Unità interna

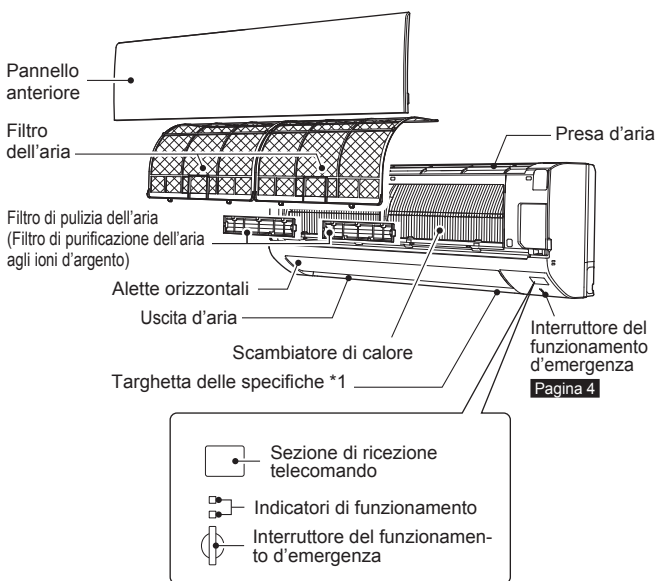

Unità esterna

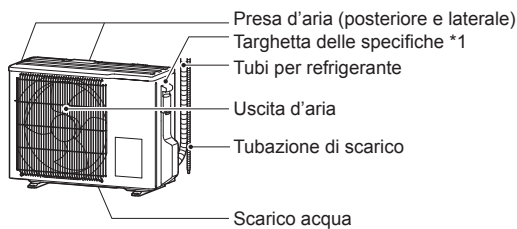

L'aspetto delle unità esterne può variare.

*1 L'anno e il mese di produzione sono indicati sulla targhetta delle specifiche.

Telecomando

Indicatore di sostituzione della batteria **Pagina 3**

Sezione emissione segnale
Distanza del segnale:
Circa 6 m

Alla ricezione del segnale, l'unità interna emette uno o più segnali sonori ("bip").

Visualizzatore di funzione

Tasto OFF/ON (spegnimento/accensione)

Tasti di regolazione della temperatura **Pagina 4**

Tasto di selezione modalità di funzionamento **Pagina 4**

Tasto RESET **Pagina 3**

Tasto ECONO COOL (refrigeramento economico) **Pagina 5**

Tasto di regolazione della velocità del VENTILATORE **Pagina 4**

Tasto di controllo delle ALETTE **Pagina 4**

Tasto TIME di impostazione dell'ora **Pagina 5**

Tasto di selezione del modo TIMER **Pagina 5**

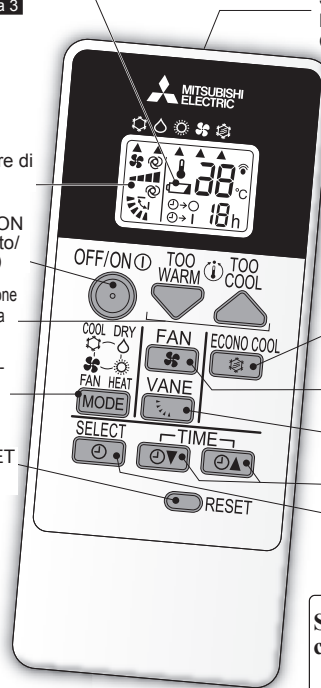

Supporto del telecomando (opzione)



- Installare il supporto del telecomando in un posto che consenta all'unità interna di ricevere il segnale.

Utilizzare esclusivamente il telecomando fornito con l'unità.

Non utilizzare altri telecomandi.

Se due o più unità interne vengono installate una vicino all'altra, è possibile che risponda al telecomando un'unità che non si intende azionare.

PREPARATIVI PER L'USO

Prima dell'uso: Inserire la spina di alimentazione nella presa di corrente e/o accendere l'interruttore.

Installazione delle batterie del telecomando

1. Togliere il coperchio posteriore.

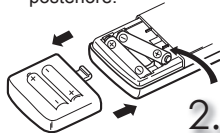

2. Inserire prima l'estremità con il polo negativo delle batterie alcaline AAA.

3. Rimettere il coperchio posteriore.

4. Premere RESET.

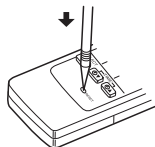



- Assicurarsi che la polarità delle batterie sia corretta.
- Non utilizzare batterie al manganese e batteria che perdano. Il telecomando potrebbe non funzionare correttamente.
- Non usare batterie ricaricabili.
- L'indicatore di sostituzione della batteria si accende quando la batteria è in esaurimento. Il telecomando smette di funzionare una volta trascorsi circa 7 giorni dall'accensione dell'indicatore.
- Sostituire tutte le batterie con batterie nuove dello stesso tipo.
- Le batterie possono essere utilizzate per circa 1 anno. Le batterie scadute, tuttavia, durano di meno.
- Premere delicatamente il tasto RESET con uno strumento sottile. Se non si preme il tasto RESET, il telecomando non può funzionare correttamente.

SELEZIONE DELLE MODALITÀ DI FUNZIONAMENTO

1 Premere  per avviare il funzionamento.

2 Premere  per selezionare la modalità di funzionamento. Ad ogni pressione del tasto, la modalità cambia nell'ordine seguente:









3 Premere  o  per impostare la temperatura. Ad ogni pressione, la temperatura aumenta o scende di 1°C

Premere  per arrestare il funzionamento.

Indicatori di funzionamento

Questi indicatori segnalano lo stato di funzionamento dell'unità.





Indicatore	Stato di funzionamento	Temperatura ambiente
	L'unità funziona per raggiungere la temperatura impostata	Differenza uguale o superiore a circa 2°C rispetto alla temperatura impostata
	La temperatura della stanza si avvicina a quella impostata	Differenza di circa 1 o 2°C rispetto alla temperatura impostata
	Modalità di attesa (solo durante il funzionamento di sistemi multipli)	—

 Spia accesa  Spia lampeggiante  Spia spenta

Nota:

Funzionamento di sistemi multipli

Con un'unità esterna è possibile far funzionare due o più unità interne. Quando più unità interne funzionano simultaneamente, non è possibile attivare contemporaneamente le funzioni di raffreddamento e riscaldamento. Se su un'unità è selezionato COOL (RAFFREDDAMENTO) e su un'altra HEAT (RISCALDAMENTO), l'ultima unità selezionata entra in modalità di attesa.

-  **Modo RAFFREDDAMENTO (COOL)** Aria fresca alla temperatura desiderata.
-  **Modo DEUMIDIFICAZIONE (DRY)** Consente di deumidificare la stanza. La stanza potrebbe venire leggermente raffreddata. Nella modalità DEUMIDIFICAZIONE non è possibile impostare la temperatura.
-  **Modo RISCALDAMENTO (HEAT)** Aria calda alla temperatura desiderata.
-  **Modo VENTILATORE (FAN)** Serve a far circolare l'aria nella stanza.

Funzionamento d'emergenza

Quando non è possibile utilizzare il telecomando...

È possibile attivare il funzionamento d'emergenza premendo l'apposito interruttore (E.O.SW) sull'unità interna.

Ad ogni pressione del tasto E.O.SW, il funzionamento cambia nell'ordine seguente:

Indicatori di funzionamento

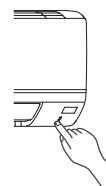

Temperatura impostata: 24°C
Velocità del ventilatore: Media
Alette orizzontali: Auto

Nota:

- I primi 30 minuti di funzionamento servono da test. Il comando della temperatura non funziona ed è impostata la velocità ventilatore Alta.
- Nella modalità di riscaldamento d'emergenza, la velocità del ventilatore aumenta gradualmente per erogare aria calda.

Funzione di riavvio automatico

Se si verifica un'interruzione di corrente o se si spegne l'alimentazione principale durante il funzionamento, la "funzione di riavvio automatico" riavvia automaticamente l'apparecchio nella modalità impostata con il telecomando subito prima dell'interruzione dell'alimentazione. Quando è impostato il timer, l'impostazione del timer viene annullata e l'apparecchio si avvia quando viene ripristinata l'alimentazione.

Se non si desidera usare questa funzione, consultare il servizio tecnico per far modificare l'impostazione dell'unità.

REGOLAZIONE DELLA VELOCITÀ DEL VENTILATORE E DELLA DIREZIONE DEL FLUSSO D'ARIA

Premere  per selezionare la velocità del ventilatore. Ad ogni pressione del tasto, la velocità del ventilatore cambia nell'ordine seguente:



- Quando è impostata la funzione AUTO, l'unità interna emette due brevi segnali "bip".
- Per raffreddare/riscaldare l'ambiente in modo più rapido, selezionare una velocità del ventilatore più elevata. Si raccomanda di ridurre la velocità del ventilatore una volta raggiunta la temperatura desiderata.
- Per un funzionamento silenzioso, selezionare una velocità del ventilatore più bassa.

Premere  per selezionare la direzione del flusso d'aria. Ad ogni pressione del tasto, la direzione del flusso d'aria cambia nell'ordine seguente:

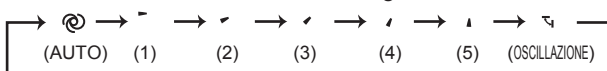

- Quando è impostata la funzione AUTO, l'unità interna emette due brevi segnali "bip".
- Per modificare la direzione del flusso d'aria usare sempre il telecomando. Lo spostamento delle alette orizzontali con le mani compromette il corretto funzionamento.

Direzione del flusso d'aria

 (AUTO).....Le alette vengono posizionate secondo la direzione del flusso d'aria più efficace. RAFFREDDAMENTO/DEUMIDIFICAZIONE/VENTILATORE: posizione orizzontale. RISCALDAMENTO: posizione (5).

 (Manuale).....Per un condizionamento d'aria efficace, selezionare la posizione superiore per il RAFFREDDAMENTO/la DEUMIDIFICAZIONE e la posizione inferiore per il RISCALDAMENTO. Se durante il funzionamento in RAFFREDDAMENTO/DEUMIDIFICAZIONE si seleziona la posizione inferiore, l'aletta si sposta automaticamente verso l'alto dopo 0,5 - 1 ora, onde impedire il gocciolamento della condensa.

 (Oscillazione)..Le alette si muovono su e giù ad intermittenza.

Per cambiare la direzione del flusso d'aria orizzontale.

Spostare manualmente le alette verticali prima di avviare il funzionamento.

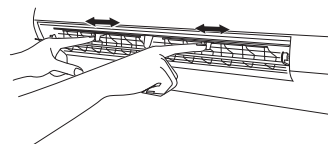

FUNZIONAMENTO "ECONO COOL"

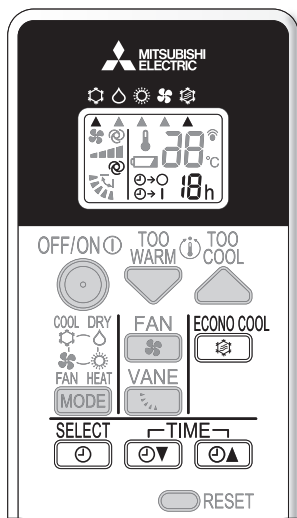

Per avviare il funzionamento in modalità ECONO COOL (refrigeramento economico), premere  mentre è attiva la modalità di RAFFREDDAMENTO [pagina 4](#).

L'unità attiva la funzione di oscillazione verticale in vari cicli, in funzione della temperatura del flusso d'aria. La temperatura impostata viene aumentata automaticamente di 2°C.

Premere nuovamente  per annullare la modalità ECONO COOL.

• Anche la pressione del tasto  annulla la modalità ECONO COOL.

Che cos'è la funzione "ECONO COOL" (RAFFREDDAMENTO ECONOMICO)?

L'oscillazione del flusso d'aria (modifica del flusso d'aria) dà una sensazione di maggiore freschezza rispetto a quando il flusso d'aria è costante. Così, anche se la temperatura impostata viene automaticamente aumentata di 2°C, è possibile ottenere un raffreddamento che garantisce lo stesso comfort. Ciò consente di beneficiare di un risparmio energetico.

FUNZIONAMENTO CON IL TIMER (TIMER ACCENSIONE/SPEGNIMENTO)

1 Premere  durante il funzionamento per impostare il timer.

Ad ogni pressione del tasto, la modalità timer cambia nell'ordine seguente:



2 Premere   per regolare l'ora del timer. Ad ogni pressione, l'ora impostata aumenta o diminuisce di 1 ora.

Per escludere il timer, premere  fino a selezionare l'"ESCLUSIONE TIMER".

Nota:

- Non è possibile utilizzare contemporaneamente il timer di ACCENSIONE ed il timer di SPEGNIMENTO.
- In caso di interruzione di corrente mentre è impostato il timer ACCENSIONE/SPEGNIMENTO, vedere [pagina 4](#) "Funzione di riavvio automatico".

Istruzioni:

- Prima di procedere alla pulizia, staccare l'alimentazione o spegnere l'interruttore.
- Fare attenzione a non toccare le parti metalliche con le mani.
- Non usare benzina, diluenti, polveri abrasive o insetticidi.
- Utilizzare esclusivamente detergenti delicati diluiti.
- Per l'asciugatura, non esporre i pezzi alla luce solare diretta, a calore diretto o fiamme.
- Non utilizzare acqua di temperatura superiore a 50°C.

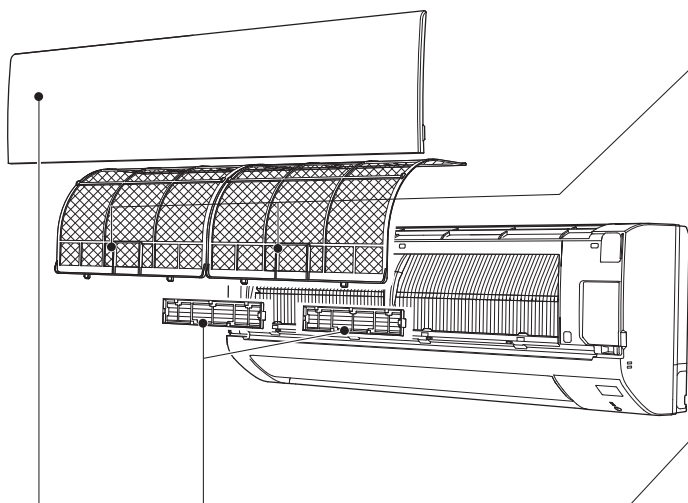

Pannello anteriore

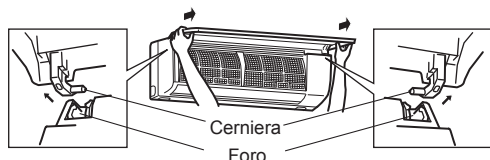

1. Sollevare il pannello anteriore finché non si avverte uno scatto.
2. Impugnare le cerniere e tirare per smontare, come illustrato nella figura in alto.
 - Strofinare con un panno morbido asciutto o sciacquare con acqua.
 - Non immergere in acqua per più di due ore.
 - Far asciugare perfettamente, all'ombra.
3. Per installare il pannello anteriore, seguire la procedura di rimozione in ordine inverso. Chiudere bene il pannello anteriore ed esercitare una pressione nei punti indicati dalle frecce.
 

Filtro dell'aria

- **Pulire ogni 2 settimane**
- Eliminare lo sporco con un aspirapolvere o sciacquare con acqua.
- Dopo il lavaggio con acqua, farlo asciugare perfettamente, all'ombra.

Filtro di pulizia dell'aria (Filtro di purificazione dell'aria agli ioni d'argento)

Parte posteriore del filtro aria

Ogni 3 mesi:

- Eliminare la sporcizia con un aspirapolvere.

Se non si riesce ad eliminare lo sporco con l'aspirapolvere:

- Immergere il filtro con il relativo telaio in acqua tiepida prima di sciacquarlo.
- Dopo il lavaggio, farlo asciugare perfettamente, all'ombra. Installare tutte le alette del filtro aria.

Ogni anno:

- Per ottenere sempre prestazioni ottimali, sostituire il filtro di pulizia dell'aria con un nuovo filtro.

- Numero pezzo **MAC-2370FT-E**

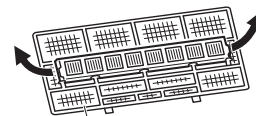

Tirare per staccare dal filtro aria



Importante

- **Per ottimizzare i risultati e ridurre il consumo di corrente, pulire regolarmente i filtri.**
- **I filtri sporchi causano la formazione di condensa all'interno del condizionatore, che favorisce la proliferazione di funghi, come la muffa. Si consiglia pertanto di pulire i filtri dell'aria ogni 2 settimane.**

Le presenti informazioni si basano sul **REGOLAMENTO (UE) N. 528/2012**

NOME DEL MODELLO	Articolo trattato (Nomi delle parti)	Sostanze attive (N. CAS)	Proprietà	Istruzioni per l'uso (Informazioni per un utilizzo sicuro)
MSZ-DM25/35VA	FILTRO	TBZ (148-79-8) Zeolite d'argento-zinco (130328-20-0)	Antimuffa Antibatterico	<ul style="list-style-type: none"> • Utilizzare il presente prodotto secondo le indicazioni riportate nel manuale di istruzioni e unicamente per lo scopo previsto. • Non mettere in bocca. Tenere lontano dalla portata dei bambini.
MAC-2370FT-E	FILTRO	Zeolite d'argento-zinco (130328-20-0)	Antibatterico	<ul style="list-style-type: none"> • Utilizzare il presente prodotto secondo le indicazioni riportate nel manuale di istruzioni e unicamente per lo scopo previsto. • Non mettere in bocca. Tenere lontano dalla portata dei bambini.

IN CASO DI PROBLEMI

Indipendentemente dai controlli di cui sopra, se il climatizzatore dovesse continuare a non funzionare correttamente smettere di utilizzarlo e rivolgersi al rivenditore.

Sintomo	Spiegazione e punti da controllare
Unità interna	
L'unità non funziona.	<ul style="list-style-type: none"> L'interruttore è acceso? La spina del cavo di alimentazione è inserita? È impostato il timer di ACCENSIONE? Pagina 5
Le alette orizzontali non si muovono.	<ul style="list-style-type: none"> Le alette orizzontali e quelle verticali sono installate correttamente? La protezione del ventilatore è deformata? All'inserimento dell'interruttore, entro circa un minuto viene ripristinata la posizione delle alette orizzontali. Al termine del riposizionamento, riprende il normale funzionamento delle alette orizzontali. Lo stesso avviene nella modalità di raffreddamento di emergenza.
Quando si riavvia l'unità, questa non riprende a funzionare prima che siano trascorsi circa 3 minuti.	<ul style="list-style-type: none"> Ciò è dovuto ad un intervento di protezione dell'unità da parte del microprocessore. Attendere.
Dall'uscita d'aria dell'unità interna fuoriesce foschia.	<ul style="list-style-type: none"> L'aria fresca proveniente dall'unità raffredda rapidamente l'umidità dell'aria nella stanza trasformandola in foschia.
L'operazione di oscillazione delle ALETTE ORIZZONTALI viene sospesa temporaneamente, quindi riavviata.	<ul style="list-style-type: none"> Ciò consente la normale esecuzione della funzione di oscillazione delle ALETTE ORIZZONTALI.
La direzione del flusso d'aria non cambia. La direzione delle alette orizzontali non può essere regolata con il telecomando.	<ul style="list-style-type: none"> Quando l'unità funziona in modalità RAFFREDDAMENTO o DEUMIDIFICAZIONE e l'aria soffia verso il basso per un periodo compreso tra 0,5 e 1 ora, la direzione del flusso d'aria viene automaticamente regolata verso l'alto per evitare la formazione di condensa e lo sgocciolamento di acqua. In modalità di riscaldamento, se la temperatura del flusso d'aria è troppo bassa o durante lo sbrinamento, l'aria viene automaticamente emessa orizzontalmente.
Il funzionamento viene interrotto per circa 10 minuti durante il riscaldamento.	<ul style="list-style-type: none"> L'unità esterna è in fase di sbrinamento. Attendere: l'operazione richiede massimo 10 minuti. (Quando la temperatura esterna è troppo bassa e l'umidità troppo elevata, si forma brina.)
Quando torna la corrente, l'unità riprende a funzionare senza aver ricevuto alcun segnale dal telecomando.	<ul style="list-style-type: none"> Questi modelli sono dotati della funzione di riavvio automatico. Se si riavvia l'unità dopo averla spenta disattivando l'alimentazione principale (e non attraverso il telecomando), questa inizia automaticamente a funzionare nella stessa modalità che era stata impostata con il telecomando subito prima dello spegnimento dell'alimentazione principale. Consultare la parte intitolata "Funzione di riavvio automatico". Pagina 4
In modalità RAFFREDDAMENTO/DEUMIDIFICAZIONE (COOL/DRY), quando la temperatura ambiente si avvicina alla temperatura impostata, l'unità esterna si arresta, quindi l'unità interna funziona a bassa velocità.	<ul style="list-style-type: none"> Quando la temperatura ambiente si scosta da quella impostata, il ventilatore interno inizia a funzionare secondo le impostazioni definite sul telecomando.
L'unità interna scolorisce nel tempo.	<ul style="list-style-type: none"> Benché la plastica possa ingiallire per effetto di alcuni fattori, quali la luce ultravioletta e la temperatura, tale condizione non influisce sulle funzioni del prodotto.
Sistema multiplo	
L'unità interna non attiva si riscalda ed emette un rumore di acqua che scorre.	<ul style="list-style-type: none"> Una piccola quantità di refrigerante continua a scorrere nell'unità interna anche quando non è in funzione.
Quando si seleziona la funzione di riscaldamento, l'unità non entra subito in funzione.	<ul style="list-style-type: none"> Quando si avvia il funzionamento mentre è in corso lo sbrinamento dell'unità esterna, deve trascorrere qualche minuto (massimo 10 minuti) prima che inizi a soffiare aria calda.
Unità esterna	
Il ventilatore dell'unità esterna non gira anche se il compressore è in funzione. Anche se inizia a girare, si arresta subito.	<ul style="list-style-type: none"> Quando la temperatura esterna è bassa mentre è attiva la modalità di raffreddamento, il ventilatore funziona in modo intermittente per mantenere una sufficiente capacità di raffreddamento.
L'unità esterna perde acqua.	<ul style="list-style-type: none"> Durante il funzionamento in RAFFREDDAMENTO e DEUMIDIFICAZIONE, i tubi o le sezioni di collegamento si raffreddano, con conseguente formazione di condensa. In modalità riscaldamento, l'acqua condensata sullo scambiatore di calore gocciola. In modalità di riscaldamento, l'attivazione della funzione di sbrinamento scioglie il ghiaccio formatosi sull'unità esterna e lo fa sgocciolare.
Dall'unità esterna fuoriesce fumo bianco.	<ul style="list-style-type: none"> Durante il funzionamento in modo riscaldamento, il vapore generato dallo sbrinamento sembra fumo bianco.
Telecomando	
Il display del telecomando non appare o è oscurato. L'unità interna non risponde al segnale del telecomando.	<ul style="list-style-type: none"> Le batterie sono esaurite? Pagina 3 La polarità (+, -) delle batterie è corretta? Pagina 3 Si stanno premendo i tasti del telecomando di altre apparecchiature elettriche?

Sintomo	Spiegazione e punti da controllare
Il condizionatore non raffredda né riscalda	
La stanza non viene raffreddata o riscaldata a sufficienza.	<ul style="list-style-type: none"> L'impostazione della temperatura è adeguata? Pagina 4 L'impostazione della ventola è adeguata? Portare la velocità della ventola su Alta o Molto alta. Pagina 4 I filtri sono puliti? Pagina 6 Il ventilatore o lo scambiatore dell'unità interna sono puliti? Vi sono elementi che bloccano la presa o l'uscita d'aria dell'unità interna o di quella esterna? Vi sono finestre o porte aperte? Potrebbe essere necessario del tempo per raggiungere la temperatura impostata oppure la temperatura impostata non viene raggiunta a causa delle dimensioni della stanza, della temperatura ambiente e ragioni simili.
Non si riesce a raffreddare a sufficienza la stanza.	<ul style="list-style-type: none"> Quando si utilizza un ventilatore o un fornello a gas nella stanza, il carico di raffreddamento aumenta, con un effetto di raffreddamento insufficiente. Quando la temperatura esterna è elevata, l'effetto di raffreddamento può non risultare sufficiente.
Non si riesce a riscaldare a sufficienza la stanza.	<ul style="list-style-type: none"> Quando la temperatura esterna è bassa, l'effetto di riscaldamento può non risultare sufficiente.
L'aria non viene emessa rapidamente in modalità di riscaldamento.	<ul style="list-style-type: none"> Occorre aspettare che il condizionatore si prepari ad emettere aria calda.
Flusso d'aria	
L'aria proveniente dall'unità interna ha un odore sgradevole.	<ul style="list-style-type: none"> I filtri sono puliti? Pagina 6 Il ventilatore o lo scambiatore dell'unità interna sono puliti? L'unità potrebbe aspirare gli odori sgradevoli di cui sono impregnati pareti, tappeti, mobili, stoffa, ecc., e disperderli nell'aria.
Rumore	
Si avvertono scricchiolii.	<ul style="list-style-type: none"> Questi rumori sono causati dall'espansione o dalla contrazione del pannello anteriore e di altre parti a seguito degli sbalzi di temperatura.
Si sentono dei "gorgoglii".	<ul style="list-style-type: none"> Questo rumore si produce quando viene assorbita aria esterna dal tubo di scarico quando si accende l'aspiratore o il ventilatore: l'acqua contenuta nel tubo di scarico viene espulsa. Questo rumore si avverte anche quando nel tubo di scarico penetra violentemente aria esterna, in caso di forte vento.
L'unità interna emette un rumore meccanico.	<ul style="list-style-type: none"> Si tratta del rumore provocato dall'attivazione e dalla disattivazione del ventilatore o del compressore.
Si sente rumore di acqua che scorre.	<ul style="list-style-type: none"> Si tratta del rumore prodotto dallo scorrimento del refrigerante o di acqua di condensa all'interno dell'unità.
Talvolta viene udito un sibilo.	<ul style="list-style-type: none"> Questo rumore viene percepito quando s'inverte il flusso del refrigerante all'interno del condizionatore.

Nei seguenti casi, smettere di utilizzare il condizionatore d'aria e rivolgersi al rivenditore.

- Dall'unità interna cola o gocciola acqua.
- La spia dell'indicatore di funzionamento superiore lampeggia.

Nota:

- Da 2 a 4 volte: eseguire un controllo secondo quanto indicato nella parte relativa alla TROUBLESHOOTING (RICERCA GUASTI) dello SCHEMA DI CABLAGGIO all'interno del pannello dell'unità interna.
 - Da 5 a 7 volte: eseguire un controllo secondo quanto indicato nella parte relativa alla TROUBLESHOOTING (RICERCA GUASTI) sulla scatola elettrica dell'unità esterna.
-
- L'interruttore del circuito scatta spesso.
 - Il segnale del telecomando non viene ricevuto in stanze in cui vi siano lampadine elettroniche fluorescenti di tipo ON/OFF (lampadine fluorescenti del tipo a inversione, ecc.).
 - Il funzionamento del condizionatore d'aria interferisce con la ricezione radio o TV. È possibile che risulti necessario dotare di un amplificatore l'apparecchio disturbato.
 - Si sentono rumori inconsueti.
 - Quando si rilevano eventuali perdite di refrigerante.

SE SI PREVEDE DI NON UTILIZZARE IL CONDIZIONATORE PER UN LUNGO PERIODO

- 1 Impostare alla temperatura più elevata in modalità **RAFFREDDAMENTO** manuale e lasciar funzionare per 3 o 4 ore. **Pagina 4**
 - Questa operazione consente di asciugare l'interno dell'unità.
 - La presenza di umidità all'interno del condizionatore contribuisce a creare condizioni che favoriscono la proliferazione di funghi, come la muffa.
- 2 Premere  per arrestare il condizionatore.
- 3 Spegnerne l'interruttore e/o staccare la spina del cavo di alimentazione.
- 4 Togliere tutte le batterie dal telecomando.

Quando si riutilizza il condizionatore d'aria:

- 1 Pulire il filtro dell'aria. **Pagina 6**
- 2 Controllare che la presa e l'uscita d'aria delle unità interna ed esterna non siano ostruite.
- 3 Controllare che il filo di messa a terra sia collegato correttamente.
- 4 Fare riferimento a "PREPARATIVI PER L'USO" e seguire le istruzioni. **Pagina 3**

POSIZIONE DI INSTALLAZIONE E COLLEGAMENTI ELETTRICI

Posizione di installazione

Non installare il condizionatore d'aria nei seguenti luoghi.

- Luoghi in cui vi sono grandi quantità di olio lubrificante.
- In presenza di aria salmastra.
- In presenza di gas solforosi, ad esempio vicino ad una sorgente di acqua calda, acque di scarico, acque reflue.
- Luoghi in cui si rischiano schizzi d'olio o con presenza di fumi oleosi (ad esempio cucine o fabbriche, in cui potrebbero verificarsi modifiche o danneggiamenti delle proprietà plastiche).
- In presenza di apparecchiature ad alta frequenza o senza fili.
- Laddove l'aria dell'uscita d'aria dell'unità esterna sia bloccata.
- Luoghi in cui il rumore del funzionamento o l'aria dell'unità esterna disturbano i vicini.
- Si raccomanda un'altezza di montaggio dell'unità interna compresa tra 1,8 m e 2,3 m. Qualora ciò non fosse possibile, consultare il proprio rivenditore.

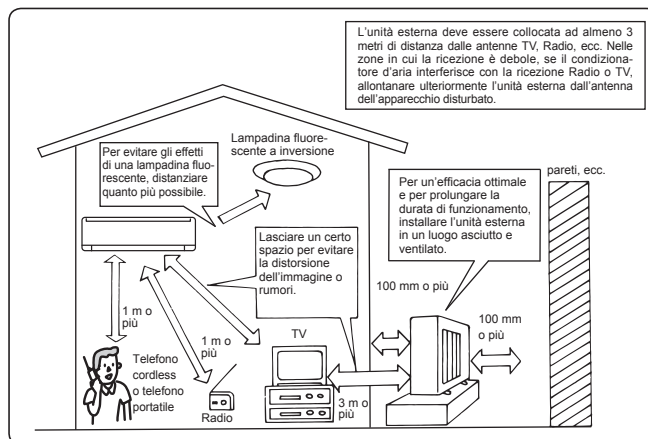

Collegamenti elettrici

- Riservare un circuito elettrico esclusivamente per l'alimentazione del condizionatore d'aria.
 - Tener conto dell'ampere massimo dell'interruttore di circuito, e non superarlo.
- Per qualsiasi altro problema, rivolgersi al rivenditore.**

SPECIFICHE

Modello	Nome modello		MSZ-DM25VA		MSZ-DM35VA	
	Interno		MSZ-DM25VA		MSZ-DM35VA	
	Esterno		MUZ-DM25VA		MUZ-DM35VA	
Funzione			Raffreddamento	Riscaldamento	Raffreddamento	Riscaldamento
Alimentazione			~ /N, 230 V, 50 Hz			
Capacità		kW	2,5	3,15	3,15	3,6
Ingresso		kW	0,71	0,85	1,02	0,975
Peso	Interno	kg	9			
	Esterno	kg	24		25	
Capacità fluido refrigerante (R410A)		kg	0,70		0,72	
Codice IP	Interno		IP 20			
	Esterno		IP 24			
Eccesso di pressione di funzionamento consentito	LP ps	MPa	1,64			
	HP ps	MPa	4,15			
Livello di rumore	Interno (Molto alto/Alto/Medio/Basso)	dB(A)	43/37/30/22	43/37/30/23	45/38/31/22	44/37/30/23
	Esterno	dB(A)	50	50	51	51

Gamma di funzionamento garantita

		Interno	Esterno
Raffreddamento	Limite superiore	32°C DB 23°C WB	46°C DB —
	Limite inferiore	21°C DB 15°C WB	-10°C DB —
Riscaldamento	Limite superiore	27°C DB —	24°C DB 18°C WB
	Limite inferiore	20°C DB —	-10°C DB -11°C WB

Nota:

Temperatura di funzionamento
 Raffreddamento — Interno: 27°C con termometro a secco (DB),
 19°C con termometro bagnato (WB)
 Esterno: 35°C con termometro a secco (DB)
 Riscaldamento — Interno: 20°C con termometro a secco (DB)
 Esterno: 7°C con termometro a secco (DB),
 6°C con termometro bagnato (WB)

DB: termometro a secco
 WB: termometro bagnato

ΠΕΡΙΕΧΟΜΕΝΑ

■ ΜΕΤΡΑ ΑΣΦΑΛΕΙΑΣ	1
■ ΑΠΟΡΡΙΨΗ	2
■ ΟΝΟΜΑΣΙΑ ΤΟΥ ΚΑΘΕ ΕΞΑΡΤΗΜΑΤΟΣ	3
■ ΠΡΟΕΤΟΙΜΑΣΙΑ ΠΡΙΝ ΑΠΟ ΤΗ ΛΕΙΤΟΥΡΓΙΑ	3
■ ΕΠΙΛΟΓΗ ΚΑΤΑΣΤΑΣΗΣ ΛΕΙΤΟΥΡΓΙΑΣ	4
■ ΤΑΧΥΤΗΤΑ ΑΝΕΜΙΣΤΗΡΑ ΚΑΙ ΡΥΘΜΙΣΗ ΚΑΤΕΥΘΥΝΣΗΣ ΡΟΗΣ ΑΕΡΑ	4
■ ΛΕΙΤΟΥΡΓΙΑ ΨΥΞΗΣ ΕCONO (ECONO COOL)	5
■ ΛΕΙΤΟΥΡΓΙΑ ΤΟΥ ΧΡΟΝΟΔΙΑΚΟΠΤΗ (ON/OFF TIMER)	5
■ ΚΑΘΑΡΙΣΜΟΣ	6
■ ΟΤΑΝ ΝΟΜΙΖΕΤΕ ΟΤΙ ΥΠΑΡΧΕΙ ΚΑΠΟΙΟ ΠΡΟΒΛΗΜΑ	7
■ ΟΤΑΝ ΤΟ ΚΛΙΜΑΤΙΣΤΙΚΟ ΔΕΝ ΠΡΟΚΕΙΤΑΙ ΝΑ ΛΕΙΤΟΥΡΓΗΣΕΙ ΓΙΑ ΠΟΛΥ ΚΑΙΡΟ	8
■ ΧΩΡΟΣ ΕΓΚΑΤΑΣΤΑΣΗΣ ΚΑΙ ΗΛΕΚΤΡΟΝΙΚΗ ΕΓΚΑΤΑΣΤΑΣΗ	8
■ ΠΡΟΔΙΑΓΡΑΦΕΣ	8

ΜΕΤΡΑ ΑΣΦΑΛΕΙΑΣ

- Επειδή σε αυτό το προϊόν χρησιμοποιούνται περιστρεφόμενα εργαλεία και ανταλλακτικά που μπορεί να προκαλέσουν ηλεκτροπληξία, βεβαιωθείτε ότι διαβάσατε αυτά τα "Μέτρα ασφαλείας" πριν από τη χρήση.
- Επειδή αυτά τα προειδοποιητικά άρθρα είναι σημαντικά για την ασφάλεια, βεβαιωθείτε ότι τα τηρείτε.
- Αφού διαβάσετε αυτό το εγχειρίδιο, φυλάξτε το μαζί με το εγχειρίδιο εγκατάστασης σε προσίτι μέρος για εύκολη αναφορά.

Σύμβολα και ερμηνεία

- ⚠ **ΠΡΟΕΙΔΟΠΟΙΗΣΗ:** Λανθασμένος χειρισμός είναι πολύ πιθανό να σας θέσει σε μεγάλο κίνδυνο, όπως θάνατο, σοβαρό τραυματισμό κλπ.
- ⚠ **ΠΡΟΣΟΧΗ:** Λανθασμένος χειρισμός ενδέχεται να σας θέσει σε σοβαρό κίνδυνο, ανάλογα με τις συνθήκες.



Ερμηνεία συμβόλων που χρησιμοποιούνται σε αυτό το εγχειρίδιο



- ⊘ : Βεβαιωθείτε ότι δεν το κάνετε.
- ! : Βεβαιωθείτε ότι ακολουθείτε τις οδηγίες.
- ⚡ : Μην εισάγετε το δάχτυλό σας ή ξύλο, κλπ.
- ⚡ : Μην πατάτε επάνω στην εσωτερική/εξωτερική μονάδα και μην τοποθετείτε τίποτα επάνω σε αυτές.
- ⚡ : Κίνδυνος ηλεκτροπληξίας. Προσοχή!
- 🔌 : Βεβαιωθείτε ότι αποσυνδέσατε το καλώδιο τροφοδοσίας από την πρίζα.
- 🔌 : Βεβαιωθείτε ότι κλείσατε το ρεύμα.

⚠ ΠΡΟΕΙΔΟΠΟΙΗΣΗ	
⊘	<p>Μην συνδέετε το καλώδιο ρεύματος σε ενδιάμεσο σημείο, μη χρησιμοποιείτε προέκταση καλωδίου και μην συνδέετε πολλές συσκευές σε μια πρίζα.</p> <ul style="list-style-type: none"> • Υπάρχει κίνδυνος υπερθέρμανσης, πυρκαγιάς ή ηλεκτροπληξίας. <p>Βεβαιωθείτε ότι το καλώδιο τροφοδοσίας δεν είναι λερωμένο και συνδέστε το καλά στην πρίζα.</p> <ul style="list-style-type: none"> • Εάν το καλώδιο είναι λερωμένο, ενδέχεται να προκληθεί πυρκαγιά ή ηλεκτροπληξία. <p>Μην διπλώνετε, τραβάτε, φθείρετε, τροποποιείτε ή θερμαίνετε το καλώδιο τροφοδοσίας και μην τοποθετείτε βαριά αντικείμενα πάνω του.</p> <ul style="list-style-type: none"> • Υπάρχει κίνδυνος πρόκλησης πυρκαγιάς ή ηλεκτροπληξίας. <p>Μην ΑΝΟΙΓΕΤΕ/ΚΛΕΙΝΕΤΕ το διακόπτη ή μην αποσυνδέετε/συνδέετε το καλώδιο τροφοδοσίας κατά τη διάρκεια της λειτουργίας.</p> <ul style="list-style-type: none"> • Ενδέχεται να δημιουργηθούν σπινθήρες και να προκληθεί πυρκαγιά. • Αφού ΑΠΕΝΕΡΓΩΠΟΙΗΣΕΤΕ την εσωτερική μονάδα από το τηλεχειριστήριο, ΚΛΕΙΣΤΕ το διακόπτη ή αποσυνδέστε το καλώδιο τροφοδοσίας. <p>Μην εκθέτετε το σώμα σας απευθείας σε ψυχρό αέρα για παρατεταμένο χρονικό διάστημα.</p> <ul style="list-style-type: none"> • Είναι επιβλαβές για την υγεία σας. <p>Η εγκατάσταση, η μετατόπιση, η αποσυναρμολόγηση, η μετατροπή ή η επισκευή της μονάδας δεν πρέπει να γίνεται από τον χρήστη.</p> <ul style="list-style-type: none"> • Η κακή χρήση του κλιματιστικού ενδέχεται να προκαλέσει πυρκαγιά, ηλεκτροπληξία, τραυματισμό ή διαρροή νερού κ.λπ. Συμβουλευθείτε τον αντιπρόσωπό σας. • Εάν έχει φθαρεί το καλώδιο τροφοδοσίας, πρέπει η αντικατάστασή του να γίνει από τον κατασκευαστή ή τον εξουσιοδοτημένο αντιπρόσωπο επισκευών προκειμένου να αποφευχθεί ο κίνδυνος. <p>Κατά την εγκατάσταση, μετακίνηση ή συντήρηση της μονάδας, βεβαιωθείτε ότι στο κύκλωμα ψύξης δεν θα εισχωρήσει άλλη ουσία εκτός από το ενδεδειγμένο ψυκτικό (R410A).</p> <ul style="list-style-type: none"> • Η παρουσία ξένων ουσιών, όπως ο αέρας, μπορεί να προκαλέσει μη φυσιολογική αύξηση της πίεσης ή να οδηγήσει σε έκρηξη ή τραυματισμό. • Η χρήση κάποιου άλλου ψυκτικού υγρού από αυτό που ορίζεται για το σύστημα θα προκληθεί μηχανική βλάβη, δυσλειτουργία του συστήματος ή βλάβη της μονάδας. Στη χειρότερη περίπτωση, αυτό ενδέχεται να έχει σοβαρές επιπτώσεις στην ασφάλεια του προϊόντος.

⊘	<p>Η παρούσα συσκευή δεν προορίζεται για χρήση από άτομα (συμπεριλαμβανομένων παιδιών) με μειωμένες φυσικές, αισθητηριακές ή νοητικές ικανότητες ή έλλειψη εμπειρίας και γνώσης, εκτός και αν επιβλέπονται ή τους έχουν δοθεί σαφείς οδηγίες σχετικά με την χρήση της συσκευής από άτομο υπεύθυνο για την ασφάλειά τους.</p> <p>Τα παιδιά θα πρέπει πάντα να επιβλέπονται ώστε να βεβαιώνεστε ότι δεν παίζουν με τη συσκευή.</p>
⊘	<p>Μην εισάγετε το δάχτυλό σας, ξύλο ή άλλα αντικείμενα στο στόμιο εισόδου/εξόδου αέρα.</p> <ul style="list-style-type: none"> • Ενδέχεται να προκληθεί τραυματισμός, καθώς ο ανεμιστήρας στο εσωτερικό της μονάδας περιστρέφεται με μεγάλη ταχύτητα κατά τη λειτουργία.
🔌	<p>Σε περίπτωση μη φυσιολογικών συνθηκών (όπως μυρωδιάς καμένου), διακόψτε τη λειτουργία του κλιματιστικού και αποσυνδέστε το καλώδιο τροφοδοσίας ή ΚΛΕΙΣΤΕ το διακόπτη.</p> <ul style="list-style-type: none"> • Εάν το κλιματιστικό συνεχίσει να λειτουργεί σε μη φυσιολογικές συνθήκες, ενδέχεται να προκληθεί βλάβη, πυρκαγιά ή ηλεκτροπληξία. Σε αυτή την περίπτωση απευθυνθείτε στον αντιπρόσωπό σας.
!	<p>Εάν το κλιματιστικό δεν παράγει ψύξη ή θέρμανση, ενδέχεται να υπάρχει διαρροή ψυκτικού υγρού. Σε αυτή την περίπτωση απευθυνθείτε στον αντιπρόσωπό σας. Εάν για την επισκευή απαιτείται η πλήρωση της μονάδας με ψυκτικό υγρό, συμβουλευθείτε τον τεχνικό συντήρησης.</p> <ul style="list-style-type: none"> • Το ψυκτικό υγρό που χρησιμοποιείται στο κλιματιστικό είναι ασφαλές. Σε φυσιολογικές συνθήκες δεν παρουσιάζει διαρροή. Ωστόσο, σε περίπτωση διαρροής ψυκτικού υγρού που έρθει σε επαφή με μια πηγή θερμότητας όπως αερόθερμο, σόμπα κηροζίνης, ή φούρνο, το αέριο που παράγεται είναι επιβλαβές. <p>Ο χρήστης δεν πρέπει να επιχειρήσει ποτέ να πλύνει από μέσα την εσωτερική μονάδα. Εάν το εσωτερικό της μονάδας απαιτεί καθαρισμό, επικοινωνήστε με τον αντιπρόσωπό σας.</p> <ul style="list-style-type: none"> • Ένα ακατάλληλο απορρυπαντικό ενδέχεται να προκαλέσει φθορά στο πλαστικό υλικό εντός της μονάδας, με πιθανό αποτέλεσμα τη διαρροή νερού. Εάν το απορρυπαντικό έλθει σε επαφή με ηλεκτρικά μέρη του κινητήρα, το αποτέλεσμα θα είναι δυσλειτουργία, καπνός ή πυρκαγιά. <p>Η παρούσα συσκευή προορίζεται για χρήση από εξειδικευμένους ή εκπαιδευμένους χρήστες σε καταστήματα, στην ελαφρά βιομηχανία και σε φάρμες ή για εμπορική χρήση από μη εξειδικευμένους χρήστες.</p>

ΜΕΤΡΑ ΑΣΦΑΛΕΙΑΣ



 ΠΡΟΣΟΧΗ	
	<p>Μην αγγίζετε το στόμιο εισόδου αέρα ή τα αλουμιένια ελάσματα της εσωτερικής/εξωτερικής μονάδας.</p> <ul style="list-style-type: none"> Υπάρχει κίνδυνος τραυματισμού.
	<p>Μην χρησιμοποιείτε εντομοκτόνα ή εύφλεκτα σπρέι στη μονάδα.</p> <ul style="list-style-type: none"> Ενδέχεται να προκληθεί πυρκαγιά ή παραμόρφωση της μονάδας.
	<p>Αποφύγετε την απευθείας έκθεση των κατοικίδιων ή των φυτών στη ροή του αέρα.</p> <ul style="list-style-type: none"> Είναι επιβλαβές για την υγεία τους.
	<p>Μην τοποθετείτε άλλες ηλεκτρικές συσκευές ή έπιπλα κάτω από την εσωτερική/εξωτερική μονάδα.</p> <ul style="list-style-type: none"> Ενδέχεται να στάξει νερό από τη μονάδα, προκαλώντας καταστροφή ή βλάβη σε αυτά.
	<p>Μην τοποθετείτε τη μονάδα σε κατεστραμμένη βάση εγκατάστασης.</p> <ul style="list-style-type: none"> Υπάρχει περίπτωση να πέσει η μονάδα και να προκαλέσει τραυματισμό.
	<p>Μην στηρίζετε σε ασταθές κάθισμα για τη λειτουργία ή τον καθαρισμό της μονάδας.</p> <ul style="list-style-type: none"> Ενδέχεται να τραυματιστείτε εάν πέσετε κάτω.
	<p>Μην τραβάτε το καλώδιο τροφοδοσίας.</p> <ul style="list-style-type: none"> Ενδέχεται να φθαρεί η εσωτερική καλωδίωση και να προκληθεί υπερθέρμανση ή πυρκαγιά.
	<p>Μην φορτίζετε ή αποσυναρμολογείτε τις μπαταρίες και μην τις πετάτε στη φωτιά.</p> <ul style="list-style-type: none"> Ενδέχεται να υπάρξει διαρροή υγρών μπαταρίας και να προκληθεί πυρκαγιά ή έκρηξη.
	<p>Μην χρησιμοποιείτε τη συσκευή για περισσότερο από 4 ώρες σε συνθήκες υψηλής υγρασίας (80% RH ή μεγαλύτερης) και/ή με ανοιχτά παράθυρα ή ανοιχτή εξωτερική πόρτα.</p> <ul style="list-style-type: none"> Αυτό ενδέχεται προκαλέσει τη συμπίκνωση νερού στο κλιματιστικό, που ίσως να στάξει και να βρέξει ή να καταστρέψει τα έπιπλά σας. Η συμπίκνωση νερού στο εσωτερικό του κλιματιστικού ενδέχεται να συμβάλει στην ανάπτυξη μυκήτων, όπως η μούχλα.
	<p>Μην χρησιμοποιείτε τη μονάδα για ειδικές λειτουργίες, όπως τη συντήρηση τροφίμων, την ανατροφή ζώων, την ανάπτυξη φυτών, ή τη συντήρηση συσκευών ακριβείας ή έργων τέχνης.</p> <ul style="list-style-type: none"> Μια τέτοια χρήση ενδέχεται να προκαλέσει φθορά στα αντικείμενα και είναι επιβλαβής για την υγεία των ζώων και των φυτών.
	<p>Μην εκθέτετε συσκευές καύσης απευθείας στη ροή του αέρα.</p> <ul style="list-style-type: none"> Μπορεί να προκληθεί ατελής καύση.
	<p>Μην βάζετε ποτέ τις μπαταρίες στο στόμα σας για κανένα λόγο ώστε να αποφύγετε την κατά λάθος κατάποσή τους.</p> <ul style="list-style-type: none"> Η κατάποση μπαταριών ενδέχεται να προκαλέσει πνιγμό και/ή δηλητηρίαση.
	<p>Πριν τον καθαρισμό της μονάδας, ΑΠΕΝΕΡΓΟΠΟΙΗΣΤΕ τη και αποσυνδέστε το καλώδιο τροφοδοσίας ή ΚΛΕΙΣΤΕ το διακόπτη.</p> <ul style="list-style-type: none"> Ενδέχεται να προκληθεί τραυματισμός, καθώς ο ανεμιστήρας στο εσωτερικό της μονάδας περιστρέφεται με μεγάλη ταχύτητα κατά τη λειτουργία.
	<p>Εάν δεν χρησιμοποιείτε τη μονάδα για μεγάλο χρονικό διάστημα, αποσυνδέστε το καλώδιο ρεύματος ή ΚΛΕΙΣΤΕ το διακόπτη.</p> <ul style="list-style-type: none"> Ενδέχεται να συσσωρευτεί βρομιά στη μονάδα και να προκληθεί υπερθέρμανση ή πυρκαγιά.
	<p>Αντικαταστήστε όλες τις μπαταρίες του τηλεχειριστηρίου με καινούργιες του ίδιου τύπου.</p> <ul style="list-style-type: none"> Η χρήση μιας παλιάς μπαταρίας με μια καινούρια ενδέχεται να προκαλέσει υπερθέρμανση, διαρροή ή έκρηξη.
	<p>Εάν το υγρό των μπαταριών έρθει σε επαφή με το δέρμα ή τα ρούχα σας, ξεπλύντε τα καλά με νερό.</p> <ul style="list-style-type: none"> Εάν το υγρό των μπαταριών έρθει σε επαφή με τα μάτια σας, ξεπλύντε τα καλά με νερό και συμβουλευτείτε έναν γιατρό.
	<p>Βεβαιωθείτε ότι ο χώρος αερίστηκε καλά, εάν χρησιμοποιείτε τη μονάδα μαζί με μια συσκευή καύσης.</p> <ul style="list-style-type: none"> Ο μη επαρκής εξαερισμός ενδέχεται να προκαλέσει θάνατο από ασφύξια.
	<p>ΚΛΕΙΝΕΤΕ το διακόπτη όταν ακούγονται βροντές και υπάρχει πιθανότητα πτώσης κεραυνών.</p> <ul style="list-style-type: none"> Ενδέχεται να προκληθεί βλάβη στη μονάδα σε περίπτωση πτώσης κεραυνών.

	<p>Μετά τη χρήση του κλιματιστικού για μεγάλο χρονικό διάστημα, εκτός από τον τυπικό καθαρισμό πρέπει να εκτελείται έλεγχος και συντήρηση.</p> <ul style="list-style-type: none"> Οι βρομίες και η σκόνη που συσσωρεύονται στη μονάδα ενδέχεται να δημιουργούν δυσάρεστες οσμές, να συμβάλουν στο σχηματισμό μυκήτων, όπως μούχλα, ή να φράζουν τις διόδους αποστράγγισης, προκαλώντας διαρροή νερού από την εσωτερική μονάδα. Συμβουλευτείτε τον αντιπρόσωπό σας σχετικά με τις εργασίες ελέγχου και συντήρησης, οι οποίες απαιτούν εξειδικευμένες γνώσεις και ικανότητες.
	<p>Μην λειτουργείτε τους διακόπτες με βρεγμένα χέρια.</p> <ul style="list-style-type: none"> Υπάρχει κίνδυνος ηλεκτροπληξίας. <p>Μην καθαρίζετε το κλιματιστικό με νερό και μην τοποθετείτε πάνω του αντικείμενα που περιέχουν νερό, όπως βάζα.</p> <ul style="list-style-type: none"> Υπάρχει κίνδυνος πρόκλησης πυρκαγιάς ή ηλεκτροπληξίας.
	<p>Μην στηρίζετε και μην τοποθετείτε αντικείμενα επάνω στην εξωτερική μονάδα.</p> <ul style="list-style-type: none"> Ενδέχεται να τραυματιστείτε σε περίπτωση πτώσης.

 ΣΗΜΑΝΤΙΚΟ	
<p>Τα βρώμικα φίλτρα προκαλούν συμπίκνωση νερού στο εσωτερικό του κλιματιστικού, η οποία θα συμβάλει στην ανάπτυξη μυκήτων, όπως η μούχλα. Γι' αυτό συστήνεται να καθαρίζετε τα φίλτρα αέρα κάθε 2 εβδομάδες.</p>	

Για εγκατάσταση

 ΠΡΟΕΙΔΟΠΟΙΗΣΗ	
	<p>Συμβουλευτείτε τον αντιπρόσωπό σας για την εγκατάσταση του κλιματιστικού.</p> <ul style="list-style-type: none"> Η εγκατάσταση δεν μπορεί να γίνει από το χρήστη, γιατί απαιτεί ειδικές γνώσεις και ικανότητες. Από εσφαλμένη εγκατάσταση του κλιματιστικού ενδέχεται να προκληθεί διαρροή νερού, πυρκαγιά ή ηλεκτροπληξία. <p>Η τροφοδοσία του κλιματιστικού πρέπει να γίνεται από ξεχωριστή τριζά.</p> <ul style="list-style-type: none"> Διαφορετικά υπάρχει κίνδυνος υπερθέρμανσης ή πυρκαγιάς. <p>Μην εγκαθιστάτε τη μονάδα σε σημεία όπου μπορεί να υπάρξει διαρροή εύφλεκτων αερίων.</p> <ul style="list-style-type: none"> Εάν υπάρχει διαρροή και συγκέντρωση αερίου γύρω από τη μονάδα, μπορεί να προκληθεί έκρηξη.
	<p>Γειώστε σωστά τη μονάδα.</p> <ul style="list-style-type: none"> Μην συνδέετε το καλώδιο γείωσης σε σωλήνα αερίου, νερού, σε αλεξικέραυνο ή στο καλώδιο γείωσης του τηλεφώνου. Εάν η γείωση της μονάδας δεν γίνει σωστά, υπάρχει κίνδυνος ηλεκτροπληξίας.

 ΠΡΟΣΟΧΗ	
	<p>Εγκαταστήστε έναν διακόπτη διαφυγής γείωσης, ανάλογα με τη θέση εγκατάστασης του κλιματιστικού (όπως σε περιοχές με υψηλά επίπεδα υγρασίας).</p> <ul style="list-style-type: none"> Εάν δεν γίνει εγκατάσταση διακόπτη διαφυγής γείωσης, μπορεί να προκληθεί ηλεκτροπληξία. <p>Βεβαιωθείτε ότι το σύστημα αποστράγγισης νερού λειτουργεί κανονικά.</p> <ul style="list-style-type: none"> Εάν το σύστημα αποστράγγισης δεν λειτουργεί κανονικά, ενδέχεται να στάξει νερό από την εσωτερική ή την εξωτερική μονάδα και να βρέξει ή να καταστρέψει τα έπιπλά σας.

Σε περίπτωση μη φυσιολογικών συνθηκών
 Διακόψτε αμέσως τη λειτουργία του κλιματιστικού και συμβουλευτείτε τον αντιπρόσωπό σας.

ΑΠΟΡΡΙΨΗ



Για την απόρριψη αυτού του προϊόντος, συμβουλευτείτε τον αντιπρόσωπό σας.

Σημείωση:

Αυτό το σύμβολο αφορά μόνο χώρες της ΕΕ.
 Αποτελεί το σύμβολο σήμανσης της Οδηγίας 2012/19/ΕΕ Άρθρο 14 "Ενημέρωση των χρηστών" και Παράρτημα IX και/ή της Οδηγίας 2006/66/ΕΚ Άρθρο 20 "Ενημέρωση του τελικού χρήστη" και Παράρτημα II.

Fig. 1

Το προϊόν MITSUBISHI ELECTRIC που διαθέτετε είναι σχεδιασμένο και κατασκευασμένο από υλικά και εξαρτήματα υψηλής ποιότητας, τα οποία μπορούν να ανακυκλωθούν ή/και να χρησιμοποιηθούν ξανά.
 Το σύμβολο αυτό σημαίνει ότι ο ηλεκτρικός και ηλεκτρονικός εξοπλισμός, οι μπαταρίες και οι συσσωρευτές, στο τέλος της διάρκειας ζωής τους, θα πρέπει να απορριφθούν ξεχωριστά από τα υπόλοιπα οικιακά απορρίμμάτα σας.
 Αν έχει εκτυπωθεί ένα χημικό σύμβολο κάτω από το σύμβολο που απεικονίζεται στην Fig. 1, αυτό το χημικό σύμβολο σημαίνει ότι η μπαταρία ή ο συσσωρευτής περιέχει ένα βαρύ μέταλλο σε ορισμένη συγκέντρωση. Αυτό θα υποδεικνύεται ως ακολούθως:
 Hg: υδράργυρος (0,0005%), Cd: κάδμιο (0,002%), Pb: μόλυβδος (0,004%)
 Στην Ευρωπαϊκή Ένωση υπάρχουν ξεχωριστά συστήματα συλλογής για τα χρησιμοποιημένα ηλεκτρικά και ηλεκτρονικά προϊόντα, τις μπαταρίες και τους συσσωρευτές. Παρακαλούμε διαθέστε αυτόν τον εξοπλισμό, τις μπαταρίες και τους συσσωρευτές στο τοπικό σας κοινοτικό κέντρο συλλογής/ανακύκλωσης απορριμμάτων. Βοηθήστε μας να προστατεύσουμε το περιβάλλον στο οποίο ζούμε!

ΟΝΟΜΑΣΙΑ ΤΟΥ ΚΑΘΕ ΕΞΑΡΤΗΜΑΤΟΣ

Εσωτερική μονάδα

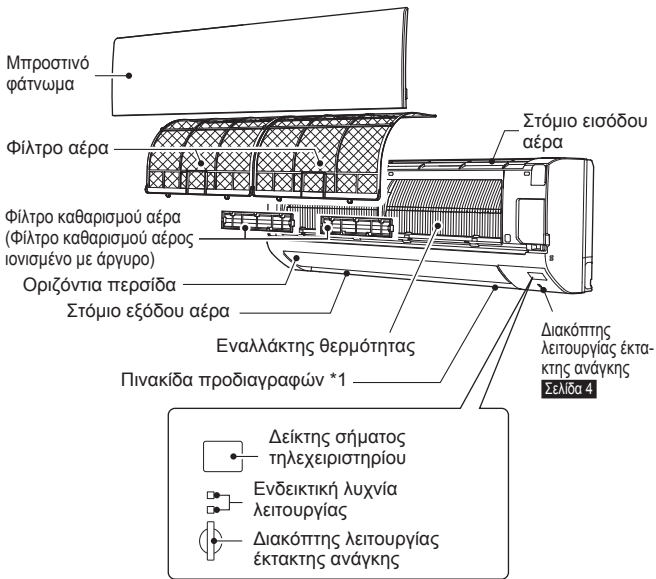

Τηλεχειριστήριο

Ένδειξη αντικατάστασης μπαταρίας Σελίδα 3

Κουμπί ενδείξεων λειτουργίας

Κουμπί ΤΕΛΟΥΣ/ΑΡΧΗΣ λειτουργίας (OFF/ON)

Κουμπί ρύθμισης θερμοκρασίας Σελίδα 4

Κουμπί επιλογής λειτουργίας (OPERATION SELECT) Σελίδα 4

Κουμπί επαναφοράς (RESET) Σελίδα 3

Τμήμα εκπομπής σήματος
Εμβέλεια σήματος :
Περίπου 6 μ.

Η εσωτερική μονάδα εκπέμπει έναν χαρακτηριστικό ήχο μπιπ κατά τη λήψη του σήματος.

Κουμπί λειτουργίας Εξομο ψύξης (ECONO COOL) Σελίδα 5

Κουμπί ελέγχου ταχύτητας ανεμιστήρα (FAN SPEED CONTROL) Σελίδα 4

Κουμπί ελέγχου περιστρώων (VANE) Σελίδα 4

Κουμπί ρύθμισης ώρας (TIME) Σελίδα 5

Κουμπί επιλογής λειτουργίας χρονοδιακόπτη (TIMER) Σελίδα 5

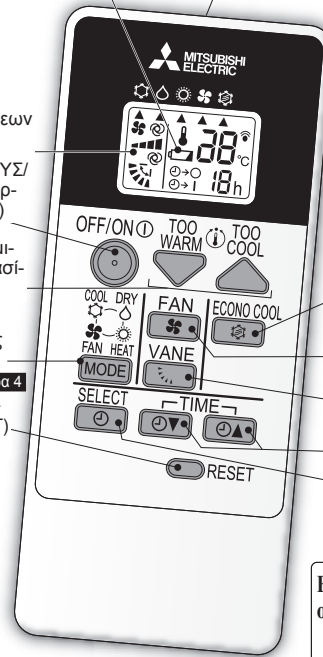

Βάση τηλεχειριστηρίου (προαιρετική)

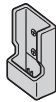

• Εγκαταστήστε τη βάση του τηλεχειριστηρίου σε ένα σημείο που να επιτρέπει τη λήψη του σήματος από την εσωτερική μονάδα.

Χρησιμοποιήστε μόνο το τηλεχειριστήριο που παρέχεται με τη μονάδα.

Μην χρησιμοποιείτε άλλα τηλεχειριστήρια.

Αν δύο ή περισσότερες εσωτερικές μονάδες έχουν εγκατασταθεί σε μικρή απόσταση ή μία από την άλλη, κάποια εσωτερική μονάδα η οποία δεν προορίζεται για χειρισμό ενδέχεται να ανταποκριθεί στο τηλεχειριστήριο.

Εξωτερική μονάδα

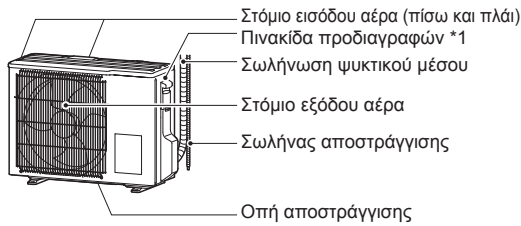

Η εμφάνιση των εξωτερικών μονάδων ενδέχεται να διαφέρει.

*1 Το έτος και ο μήνας κατασκευής υποδεικνύονται στην πινακίδα προδιαγραφών.

ΠΡΟΕΤΟΙΜΑΣΙΑ ΠΡΙΝ ΑΠΟ ΤΗ ΛΕΙΤΟΥΡΓΙΑ

Πριν από τη λειτουργία: Συνδέστε το καλώδιο ρεύματος στην πρίζα ή/και ανοίξτε το διακόπτη.

Τοποθέτηση των μπαταριών του τηλεχειριστηρίου

1. Αφαιρέστε το πίσω καπάκι.

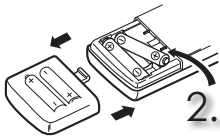

2. Εισαγάγετε πρώτα τον αρνητικό πόλο των αλκαλικών μπαταριών.

4. Πατήστε το κουμπί επαναφοράς (RESET).

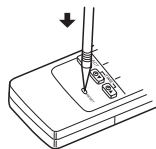

3. Τοποθετήστε το πίσω καπάκι.

- Ελέγξτε εάν είναι σωστή η πολικότητα των μπαταριών.
- Μην χρησιμοποιείτε μπαταρίες μαγγανίου και μπαταρίες με διαρροή. Το τηλεχειριστήριο μπορεί να μην λειτουργεί σωστά.
- Μην χρησιμοποιείτε επαναφορτιζόμενες μπαταρίες.
- Η ένδειξη αντικατάστασης μπαταρίας ανάβει, όταν η μπαταρία έχει σχεδόν εξαντληθεί.
- 7 περίπου ημέρες αφού ανάψει η ένδειξη, το τηλεχειριστήριο σταματάει να λειτουργεί.
- Αντικαταστήστε όλες τις μπαταρίες με καινούριες του ίδιου τύπου.
- Η διάρκεια ζωής των μπαταριών είναι περίπου 1 χρόνος. Ωστόσο η διάρκεια ζωής των μπαταριών που έχουν αποθηκευτεί για μεγάλο χρονικό διάστημα είναι μικρότερη.
- Πατήστε απαλά το κουμπί επαναφοράς (RESET) χρησιμοποιώντας ένα λεπτό ραβδάκι. Εάν δεν πατηθεί το κουμπί επαναφοράς (RESET), το τηλεχειριστήριο ενδέχεται να μην λειτουργεί σωστά.

Επιλογή κατάστασης λειτουργίας

1 Πατήστε το κουμπί για να ξεκινήσει η λειτουργία.

2 Πατήστε το κουμπί για να επιλέξετε την κατάσταση λειτουργίας. Με κάθε πάτημα αλλάζει η κατάσταση λειτουργίας με την παρακάτω σειρά:

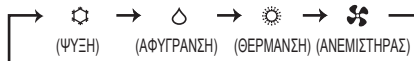

3 Πατήστε το κουμπί για να ρυθμίσετε τη θερμοκρασία. Κάθε πάτημα αυξάνει ή μειώνει τη θερμοκρασία κατά 1°C.

Πατήστε το κουμπί για να σταματήσετε τη λειτουργία.

Ενδεικτική λυχνία λειτουργίας

Η ενδεικτική λυχνία λειτουργίας δείχνει την κατάσταση λειτουργίας της μονάδας.

Ένδειξη	Κατάσταση λειτουργίας	Θερμοκρασία δωματίου
	Η μονάδα λειτουργεί μέχρι να φτάσει στην επιλεγμένη θερμοκρασία	Διαφορά θερμοκρασίας περίπου 2°C ή περισσότερο από την επιλεγμένη θερμοκρασία
	Η θερμοκρασία δωματίου πλησιάζει στην επιλεγμένη θερμοκρασία	Διαφορά θερμοκρασίας περίπου 1 έως 2°C από την επιλεγμένη θερμοκρασία
	Κατάσταση αναμονής (μόνο κατά τη λειτουργία πολλαπλού συστήματος)	—

Ανάβει Αναβοσβήνει Δεν ανάβει

Σημείωση:

Λειτουργία πολλαπλού συστήματος

Δύο ή περισσότερες εσωτερικές μονάδες μπορούν να λειτουργούν με μία εξωτερική μονάδα. Όταν λειτουργούν ταυτόχρονα περισσότερες από μία εσωτερικές μονάδες, η λειτουργίες ψύξης και θέρμανσης δεν μπορούν να εκτελούνται παράλληλα. Εάν σε μια μονάδα έχει επιλεγεί η λειτουργία ΨΥΞΗΣ (COOL) και σε μια άλλη μονάδα έχει επιλεγεί η λειτουργία ΘΕΡΜΑΝΣΗΣ (HEAT) ή αντίστροφα, η μονάδα που επιλέχθηκε τελευταία μεταβαίνει σε κατάσταση αναμονής.

Λειτουργία ΨΥΞΗ Απολαύστε την παροχή ψυχρού αέρα στη θερμοκρασία που θέλετε.

Λειτουργία ΑΦΥΓΡΑΝΣΗ Αφαιρέστε την υγρασία από το χώρο σας. Ο χώρος ψύχεται ελαφρώς. Δεν είναι δυνατή η ρύθμιση της θερμοκρασίας κατά τη λειτουργία ΑΦΥΓΡΑΝΣΗΣ.

Λειτουργία ΘΕΡΜΑΝΣΗ Απολαύστε την παροχή ζεστού αέρα στη θερμοκρασία που θέλετε.

Λειτουργία ΑΝΕΜΙΣΤΗΡΑ Πραγματοποιείται κυκλοφορία του αέρα στο δωμάτιό σας.

Λειτουργία έκτακτης ανάγκης

Όταν το τηλεχειριστήριο δεν μπορεί να χρησιμοποιηθεί...

Η λειτουργία έκτακτης ανάγκης ενεργοποιείται με το πάτημα του διακόπτη λειτουργίας έκτακτης ανάγκης (E.O.SW) στην εσωτερική μονάδα.

Κάθε φορά που πατάτε το διακόπτη λειτουργίας έκτακτης ανάγκης (E.O.SW), αλλάζει η λειτουργία με την εξής σειρά:

Ενδεικτική λυχνία λειτουργίας

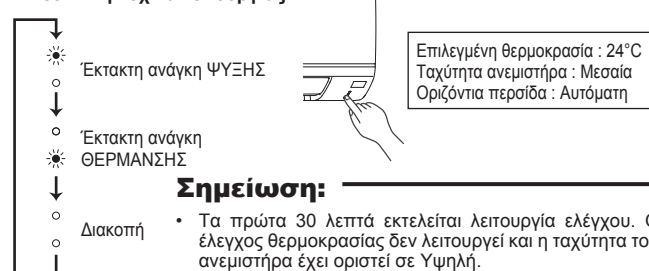

Σημείωση:

- Τα πρώτα 30 λεπτά εκτελείται λειτουργία ελέγχου. Ο έλεγχος θερμοκρασίας δεν λειτουργεί και η ταχύτητα του ανεμιστήρα έχει οριστεί σε Υψηλή.
- Στη λειτουργία θέρμανσης ανάγκης, η ταχύτητα του ανεμιστήρα αυξάνεται σταδιακά παρέχοντας θερμό αέρα.

Λειτουργία αυτόματης επανεκκίνησης

Εάν υπάρξει διακοπή ρεύματος ή κλείσει ο κεντρικός διακόπτης παροχής ρεύματος στη διάρκεια της λειτουργίας, η "Λειτουργία αυτόματης επανεκκίνησης" ενεργοποιείται αυτόματα ώστε η συσκευή να λειτουργήσει ξανά με τον ίδιο τρόπο λειτουργίας που είχε οριστεί από το τηλεχειριστήριο πριν τη διακοπή ρεύματος. Εάν έχει ρυθμιστεί χρονοδιακόπτης, η ρύθμιση του χρονοδιακόπτη ακυρώνεται και η μονάδα αρχίζει να λειτουργεί ξανά όταν επανέλθει το ρεύμα.

Εάν δεν θέλετε να χρησιμοποιήσετε αυτή τη λειτουργία, επικοινωνήστε με την αντιπροσωπεία γιατί θα πρέπει να αλλάξει η ρύθμιση της μονάδας.

Ταχύτητα ανεμιστήρα και ρύθμιση κατεύθυνσης ροής αέρα

Πατήστε το κουμπί για να επιλέξετε την ταχύτητα του ανεμιστήρα. Με κάθε πάτημα αλλάζει η ταχύτητα του ανεμιστήρα με την παρακάτω σειρά:



- Δύο σύντομοι χαρακτηριστικοί ήχοι μπιπ ακούγονται από την εσωτερική μονάδα όταν επιλεγεί η λειτουργία ΑΥΤΟΜΑΤΟ.
- Αυξήστε την ταχύτητα του ανεμιστήρα για να ψύξετε/θερμάνετε τον χώρο σε πιο σύντομο χρόνο. Συνιστάται η μείωση της ταχύτητας του ανεμιστήρα μόλις το δωμάτιο ψυχθεί/θερμανθεί.
- Ελαττώστε την ταχύτητα του ανεμιστήρα για αθόρυβη λειτουργία.

Πατήστε το κουμπί για να επιλέξετε την κατεύθυνση της ροής αέρα.

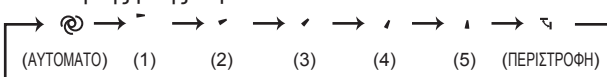

- Δύο σύντομοι χαρακτηριστικοί ήχοι μπιπ ακούγονται από την εσωτερική μονάδα όταν επιλεγεί η λειτουργία ΑΥΤΟΜΑΤΟ.
- Χρησιμοποιείτε πάντα το τηλεχειριστήριο όταν αλλάζετε την κατεύθυνση ροής αέρα. Η μετακίνηση των οριζόντιων περσίδων με τα χέρια σας θα προκαλέσει τη δυσλειτουργία τους.

Κατεύθυνση ροής αέρα

(ΑΥΤΟΜΑΤΟ)... Η περσίδα ρυθμίζεται στην κατεύθυνση ροής αέρα με τη μεγαλύτερη απόδοση. ΨΥΞΗ/ΑΦΥΓΡΑΝΣΗ/ΑΝΕΜΙΣΤΗΡΑΣ: οριζόντια θέση. ΘΕΡΜΑΝΣΗ: θέση (5).

(Χειροκίνητα).... Για την καλύτερη απόδοση του κλιματιστικού, επιλέξτε την επάνω θέση για τις λειτουργίες ΨΥΞΗΣ/ΑΦΥΓΡΑΝΣΗΣ, και την κάτω θέση για τη λειτουργία ΘΕΡΜΑΝΣΗΣ. Εάν κατά τη λειτουργία ΨΥΞΗΣ/ΑΦΥΓΡΑΝΣΗΣ επιλεγεί η κάτω θέση, η περσίδα μετακινείται αυτόματα στην επάνω θέση μετά 0,5 έως 1 ώρα ώστε να αποφευχθεί συμπύκνωση από τις σταγόνες.

(Περιστροφή)... Η περσίδα μετακινείται περιοδικά επάνω και κάτω.

■ Για να αλλάξετε την οριζόντια κατεύθυνση ροής αέρα.

Μετακινήστε με το χέρι την κάθετη περσίδα πριν ενεργοποιήσετε το κλιματιστικό.

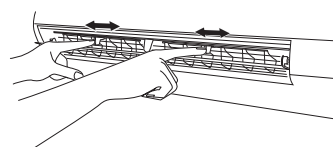

ΛΕΙΤΟΥΡΓΙΑ ΨΥΞΗΣ ECONO (ECONO COOL)

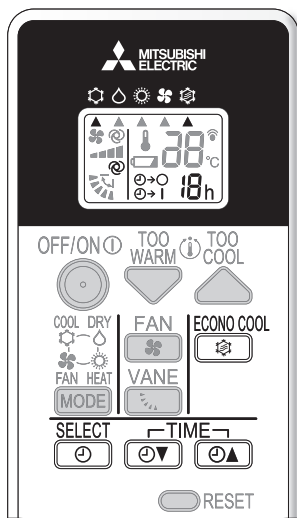

ECONO COOL

Πατήστε το κουμπί  κατά τη λειτουργία ΨΥΞΗΣ **σελίδα 4** για να ξεκινήσει η λειτουργία ψύξης Econo (ECONO COOL).

Η μονάδα εκτελεί περιστροφική λειτουργία κατακόρυφα ανάλογα με τη θερμοκρασία της μονάδας. Επιλέγεται αυτόματα υψηλότερη θερμοκρασία κατά 2°C.

ECONO COOL

Πατήστε ξανά το κουμπί  για να ακυρώσετε τη λειτουργία ψύξης Econo (ECONO COOL).

• Με το πάτημα του κουμπιού  ακυρώνεται, επίσης, η λειτουργία ψύξης Econo (ECONO COOL).

Τι είναι η λειτουργία “ΨΥΞΗ ECONO (ECONO COOL)”;

Η περιστρεφόμενη ροή αέρα (αλλαγή της ροής του αέρα) δίνει την αίσθηση μεγαλύτερης δροσιάς από ότι η σταθερή ροή αέρα. Έτσι, παρόλο που επιλέγεται θερμοκρασία υψηλότερη κατά 2°C, η λειτουργία ψύξης παραμένει αμείωτη. Ως αποτέλεσμα, μπορείτε να εξοικονομήσετε ενέργεια.

ΛΕΙΤΟΥΡΓΙΑ ΤΟΥ ΧΡΟΝΟΔΙΑΚΟΠΤΗ (ON/OFF TIMER)

1

SELECT

Πατήστε  κατά τη διάρκεια της λειτουργίας για να ρυθμίσετε το χρονοδιακόπτη.

Με κάθε πάτημα αλλάζει η κατάσταση λειτουργίας του χρονοδιακόπτη με την παρακάτω σειρά:

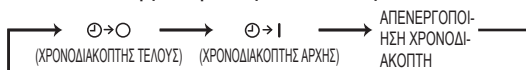

2

Πατήστε   για να ορίσετε την ώρα του χρονοδιακόπτη.

Με κάθε πάτημα η ρύθμιση της ώρας αυξάνεται ή μειώνεται κατά 1 ώρα.

SELECT

Πατήστε το κουμπί  έως ότου επιλεγεί η ένδειξη “ΑΠΕΝΕΡΓΟΠΟΙΗΣΗ ΧΡΟΝΟΔΙΑΚΟΠΤΗ”, για να απενεργοποιηθεί η λειτουργία του χρονοδιακόπτη.

Σημείωση:

- Οι χρονοδιακόπτες ΑΡΧΗΣ και ΤΕΛΟΥΣ δεν μπορούν να χρησιμοποιηθούν σε συνδυασμό.
- Σε περίπτωση διακοπής ρεύματος εάν έχει οριστεί χρονοδιακόπτης ΑΡΧΗΣ/ΤΕΛΟΥΣ, ανατρέξτε στην ενότητα **σελίδα 4** “Λειτουργία αυτόματης επανεκκίνησης”.

ΚΑΘΑΡΙΣΜΟΣ

Οδηγίες:

- Αποσυνδέστε την παροχή ρεύματος ή κλείστε το διακόπτη πριν από τον καθαρισμό.
- Προσέξτε να μην αγγίξετε τα μεταλλικά μέρη με τα χέρια σας.
- Μην χρησιμοποιείτε βενζίνη, αραιωτικά, σκόνης γυαλισματος ή εντομοκτόνα.
- Χρησιμοποιείτε μόνο διαλυμένα απαλά απορρυπαντικά.
- Μην εκθέτετε τα εξαρτήματα σε άμεσο ηλιακό φως, στη ζέστη ή σε φωτιά για να στεγνώσουν.
- Μην χρησιμοποιείτε νερό σε θερμοκρασία μεγαλύτερη από 50°C.

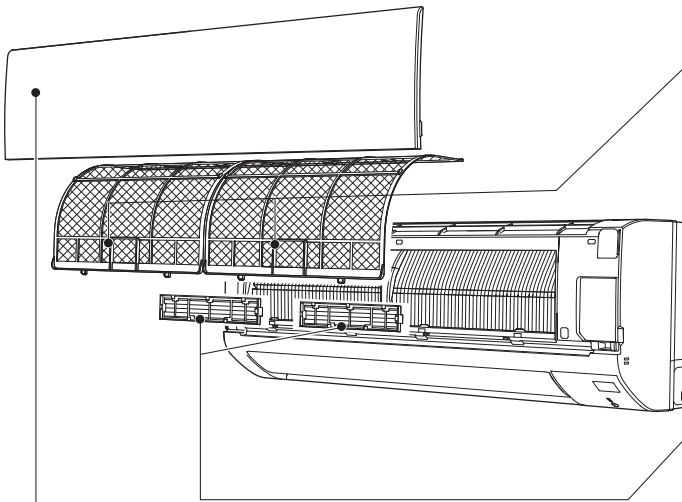

Μπροστινό φάνωμα

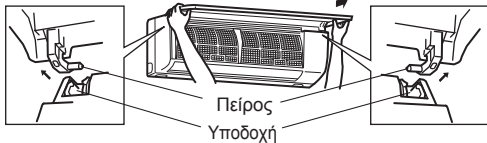

1. Σηκώστε το μπροστινό φάνωμα μέχρι να ακουστεί ένα "κλικ".
2. Κρατήστε τους πείρους και τραβήξτε το για να το αφαιρέσετε όπως φαίνεται στην παραπάνω εικόνα.
 - Σκουπίστε το με ένα μαλακό, στεγνό πανί ή ξεπλύνετε το με νερό.
 - Μην το αφήνετε να μουλιάσει στο νερό για περισσότερο από δύο ώρες.
 - Στεγνώστε το καλά στη σκιά.
3. Τοποθετήστε το μπροστινό φάνωμα ακολουθώντας τη διαδικασία αφαίρεσης με αντίστροφη σειρά. Κλείστε καλά το μπροστινό φάνωμα και πιέστε τα σημεία που σημειώνονται με βέλη.



Φίλτρο αέρα

- **Καθαρίζετε το κάθε 2 εβδομάδες**
- Αφαιρέστε τη σκόνη με ηλεκτρική σκούπα, ή ξεπλύνετε το με νερό.
- Αφού το πλύνετε με νερό, αφήστε να στεγνώσει καλά σε σκιερό μέρος.

Φίλτρο καθαρισμού αέρα (Φίλτρο καθαρισμού αέρος ιονισμένο με άργυρο)

Πίσω πλευρά φίλτρου αέρα

Κάθε 3 μήνες:

- Απομακρύνετε τη σκόνη με ηλεκτρική σκούπα.
- Όταν δεν είναι δυνατή η απομάκρυνση της σκόνης με ηλεκτρική σκούπα:**

- Αφήστε το φίλτρο και το πλαίσιο του να μουλιάσουν σε χλιαρό νερό πριν τα ξεπλύνετε.
- Αφού το πλύνετε, αφήστε το να στεγνώσει καλά σε σκιερό μέρος. Τοποθετήστε όλες τις προεξοχές του φίλτρου αέρα.

Κάθε χρόνο:

- Για βέλτιστη απόδοση, αντικαθιστάτε το φίλτρο καθαρισμού αέρα με καινούργιο.
- Αριθμός εξαρτημάτων

MAC-2370FT-E

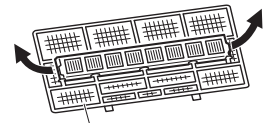

Τραβήξτε το για να το αφαιρέσετε από το φίλτρο αέρα

Σημαντικό

- **Καθαρίζετε τακτικά τα φίλτρα για βέλτιστη απόδοση και μείωση της κατανάλωσης ρεύματος.**
- **Τα βρώμικα φίλτρα προκαλούν συμπύκνωση νερού στο εσωτερικό του κλιματιστικού, η οποία θα συμβάλει στην ανάπτυξη μυκήτων, όπως η μούχλα. Γι' αυτό συστήνεται να καθαρίζετε τα φίλτρα αέρα κάθε 2 εβδομάδες.**

Αυτές οι πληροφορίες βασίζονται στον **ΚΑΝΟΝΙΣΜΟ (ΕΕ) Αρ. 528/2012**

ΟΝΟΜΑ ΜΟΝΤΕΛΟΥ	Επεξεργασμένο άρθρο (Ονομασία εξαρτημάτων)	Ενεργές ουσίες (Αρ. CAS)	Ιδιότητα	Οδηγία για χρήση (Πληροφορίες ασφαλούς χειρισμού)
MSZ-DM25/35VA	ΦΙΛΤΡΟ	TBZ (148-79-8) Ζεόλιθος, ψευδάργυρος, άργυρος (130328-20-0)	Αντιμυκητιακό Αντιβακτηριδιακό	<ul style="list-style-type: none">• Να χρησιμοποιείτε το προϊόν σύμφωνα με τις υποδείξεις του εγχειριδίου οδηγιών και μόνο για τον σκοπό που προορίζεται.• Μην το τοποθετείτε στο στόμα. Να φυλάσσεται μακριά από παιδιά.
MAC-2370FT-E	ΦΙΛΤΡΟ	Ζεόλιθος, ψευδάργυρος, άργυρος (130328-20-0)	Αντιβακτηριδιακό	<ul style="list-style-type: none">• Να χρησιμοποιείτε το προϊόν σύμφωνα με τις υποδείξεις του εγχειριδίου οδηγιών και μόνο για τον σκοπό που προορίζεται.• Μην το τοποθετείτε στο στόμα. Να φυλάσσεται μακριά από παιδιά.

ΟΤΑΝ ΝΟΜΙΖΕΤΕ ΟΤΙ ΥΠΑΡΧΕΙ ΚΑΠΟΙΟ ΠΡΟΒΛΗΜΑ

Ακόμα και αν ελεγχθούν τα παραπάνω σημεία, εάν η μονάδα δεν επανέλθει, διακόψτε τη χρήση του κλιματιστικού και συμβουλευτείτε τον αντιπρόσωπό σας.

Σύμπτωμα	Εξήγηση & σημεία ελέγχου
Εσωτερική μονάδα	
Η μονάδα δεν λειτουργεί.	<ul style="list-style-type: none"> Είναι ανοιχτός ο διακόπτης; Είναι συνδεδεμένο το καλώδιο ρεύματος; Έχει ρυθμιστεί ο χρονοδιακόπτης ΕΝΑΡΞΗΣ; Σελίδα 5
Η οριζόντια περσίδα δεν κινείται.	<ul style="list-style-type: none"> Έχουν εγκατασταθεί σωστά η οριζόντια και η κάθετη περσίδα; Μήπως έχει παραμορφωθεί το προστατευτικό του ανεμιστήρα; Όταν ανοίγει ο διακόπτης, εκτελείται επαναφορά της θέσης των οριζόντιων περσίδων σε περίπου ένα λεπτό. Μετά την ολοκλήρωση της επαναφοράς, συνεχίζεται η κανονική λειτουργία των οριζόντιων περσίδων. Αυτό ισχύει και στη λειτουργία ψύξης ανάγκης.
Η μονάδα δεν μπορεί να λειτουργήσει για περίπου 3 λεπτά μετά την επανεκκίνηση.	<ul style="list-style-type: none"> Αυτό προστατεύει τη μονάδα με εντολή του μικροεπεξεργαστή. Περιμένετε.
Από το στόμιο εξόδου αέρα της εσωτερικής μονάδας εξέρχονται υδρατμοί.	<ul style="list-style-type: none"> Ο κρύος αέρας από τη μονάδα ψυχραίνει γρήγορα την υγρασία του αέρα μέσα στο χώρο, η οποία μετατρέπεται σε υδρατμούς.
Η περιστροφική λειτουργία της ΟΡΙΖΟΝΤΙΑΣ ΠΕΡΣΙΔΑΣ αναστέλλεται για λίγο, και έπειτα επανεκκινείται.	<ul style="list-style-type: none"> Αυτό συμβαίνει προκειμένου να πραγματοποιείται φυσιολογικά η περιστροφική λειτουργία της ΟΡΙΖΟΝΤΙΑΣ ΠΕΡΣΙΔΑΣ.
Η κατεύθυνση ροής του αέρα αλλάζει κατά τη διάρκεια της λειτουργίας. Η κατεύθυνση της οριζόντιας περσίδας δεν μπορεί να ρυθμιστεί από το τηλεχειριστήριο.	<ul style="list-style-type: none"> Εάν κατά τη λειτουργία ΨΥΞΗΣ ή ΑΦΥΓΡΑΝΣΗΣ της μονάδας, η διάρκεια της παροχής του αέρα προς τα κάτω διαρκεί από 0,5 έως 1 ώρα, η κατεύθυνση της ροής του αέρα θα αλλάξει αυτόματα στην επάνω θέση, προκειμένου να αποφευχθεί η συμπύκνωση και η διαρροή νερού. Κατά τη λειτουργία θέρμανσης, εάν η θερμοκρασία ροής του αέρα είναι πολύ χαμηλή ή πραγματοποιείται απόψυξη, η οριζόντια περσίδα μετακινείται αυτόματα σε οριζόντια θέση.
Κατά τη λειτουργία θέρμανσης, η λειτουργία διακόπτεται για περίπου 10 λεπτά.	<ul style="list-style-type: none"> Η εξωτερική μονάδα είναι σε κατάσταση απόψυξης. Περιμένετε το πολύ 10 λεπτά μέχρι να ολοκληρωθεί η διαδικασία. (Όταν η εξωτερική θερμοκρασία είναι πολύ χαμηλή και η υγρασία πολύ υψηλή, σχηματίζεται πάγος.)
Η μονάδα αρχίζει να λειτουργεί από μόνη της όταν αποκατασταθεί η τροφοδοσία ρεύματος, χωρίς να έχει λάβει εντολή από το τηλεχειριστήριο.	<ul style="list-style-type: none"> Τα μοντέλα αυτά διαθέτουν λειτουργία αυτόματης επανεκκίνησης. Σε περίπτωση που διακοπεί η τροφοδοσία της μονάδας χωρίς να την απενεργοποιήσετε από το τηλεχειριστήριο, όταν αποκατασταθεί η τροφοδοσία, η μονάδα θα αρχίσει να λειτουργεί αυτόματα σύμφωνα με τις ρυθμίσεις που είχατε ορίσει από το τηλεχειριστήριο πριν από τη διακοπή της τροφοδοσίας. Ανατρέξτε στην ενότητα "Λειτουργία αυτόματης επανεκκίνησης". Σελίδα 4
Στον τρόπο λειτουργίας ΨΥΞΗΣ/ΑΦΥΓΡΑΝΣΗΣ, όταν η θερμοκρασία δωματίου πλησιάσει τη θερμοκρασία που έχει οριστεί, σταματά η λειτουργία της εξωτερικής μονάδας και, στη συνέχεια, η εσωτερική μονάδα λειτουργεί με χαμηλή ταχύτητα.	<ul style="list-style-type: none"> Όταν η θερμοκρασία δωματίου αποκλίνει από τη θερμοκρασία που έχει οριστεί, ξεκινά η λειτουργία του εσωτερικού ανεμιστήρα σύμφωνα με τις ρυθμίσεις στο τηλεχειριστήριο.
Η εσωτερική μονάδα αποχρωματίζεται με τον καιρό.	<ul style="list-style-type: none"> Παρόλο που το πλαστικό γίνεται κίτρινο λόγω της επίδρασης κάποιων παραγόντων, όπως υπεριώδους ακτινοβολίας και υψηλής θερμοκρασίας, οι λειτουργίες του προϊόντος δεν επηρεάζονται.
Πολλαπλό σύστημα	
Η εσωτερική μονάδα που δεν λειτουργεί θερμαίνεται και ακούγεται από τη μονάδα ένας ήχος, όμοιος με ήχο νερού που τρέχει.	<ul style="list-style-type: none"> Μια μικρή ποσότητα ψυκτικού υγρού συνεχίζει να ρέει μέσα στην εσωτερική μονάδα, παρόλο που αυτή δεν λειτουργεί.
Όταν έχει επιλεγεί λειτουργία θέρμανσης, η λειτουργία της μονάδας δεν ξεκινά αμέσως.	<ul style="list-style-type: none"> Εάν ενεργοποιήσετε τη μονάδα κατά τη διάρκεια απόψυξης της εξωτερικής μονάδας, απαιτούνται μερικά λεπτά (το πολύ 10 λεπτά) μέχρι να αρχίσει η παραγωγή θερμού αέρα.
Εξωτερική μονάδα	
Ο ανεμιστήρας της εξωτερικής μονάδας δεν περιστρέφεται, παρόλο που λειτουργεί ο συμπιεστής. Παρόλο που ο ανεμιστήρας αρχίζει να περιστρέφεται, σύντομα σταματά.	<ul style="list-style-type: none"> Όταν η εξωτερική θερμοκρασία είναι χαμηλή κατά τη λειτουργία ψύξης, ο ανεμιστήρας λειτουργεί διακεκομμένα για να διατηρηθεί ικανοποιητική απόδοση ψύξης.
Υπάρχει διαρροή νερού από την εξωτερική μονάδα.	<ul style="list-style-type: none"> Κατά τη λειτουργία ΨΥΞΗΣ ή ΑΦΥΓΡΑΝΣΗΣ, οι σωλήνες ή τα τμήματα σύνδεσης των σωλήνων ψύχονται με αποτέλεσμα να δημιουργείται συμπύκνωση. Κατά τη λειτουργία θέρμανσης, το νερό που συμπυκνώνεται στον εναλλάκτη θερμότητας στάζει. Κατά τη λειτουργία θέρμανσης, η λειτουργία απόψυξης λιώνει το νερό που έχει παγώσει στην εξωτερική μονάδα και στάζει.
Από την εξωτερική μονάδα εξέρχεται λευκός καπνός.	<ul style="list-style-type: none"> Κατά τη λειτουργία θέρμανσης, ο ατμός που δημιουργείται από τη λειτουργία απόψυξης μοιάζει με λευκό καπνό.

Σύμπτωμα	Εξήγηση & σημεία ελέγχου
Τηλεχειριστήριο	
Δεν εμφανίζεται ένδειξη στο τηλεχειριστήριο ή έχει μειωθεί ο φωτισμός της. Η εσωτερική μονάδα δεν ανταποκρίνεται στο σήμα του τηλεχειριστηρίου.	<ul style="list-style-type: none"> Είναι άδειες οι μπαταρίες; Σελίδα 3 Είναι σωστή η πολικότητα (+, -) των μπαταριών; Σελίδα 3 Μήπως πατάτε τα κουμπιά στο τηλεχειριστήριο κάποιες άλλες ηλεκτρικής συσκευής;
Δεν υπάρχει ψύξη ή θέρμανση	
Ο χώρος δεν ψύχεται ή θερμαίνεται επαρκώς.	<ul style="list-style-type: none"> Είναι κατάλληλη η ρύθμιση θερμοκρασίας; Σελίδα 4 Είναι κατάλληλη η ρύθμιση του ανεμιστήρα; Αλλάξτε τη ρύθμιση του ανεμιστήρα σε υψηλή ή πολύ υψηλή ταχύτητα. Σελίδα 4 Τα φίλτρα είναι καθαρά; Σελίδα 6 Είναι καθαρός ο ανεμιστήρας ή ο εναλλάκτης θερμότητας της εσωτερικής μονάδας; Μήπως υπάρχουν εμπόδια που φράζουν το στόμιο εισόδου ή εξόδου αέρα της εσωτερικής ή της εξωτερικής μονάδας; Μήπως κάποιο παράθυρο ή πόρτα είναι ανοικτή; Ενδέχεται να μεσολαβήσει κάποια ώρα μέχρι να επιτευχθεί η θερμοκρασία ρύθμισης ή ενδέχεται να μην επιτευχθεί καθόλου, ανάλογα με τις διαστάσεις του χώρου, τη θερμοκρασία περιβάλλοντος κ.ο.κ.
Ο χώρος δεν ψύχεται επαρκώς.	<ul style="list-style-type: none"> Όταν στο χώρο γίνεται χρήση ανεμιστήρα ή κουζίνας αερίου, αυξάνει το φορτίο ψύξης με αποτέλεσμα η ψύξη να είναι ανεπαρκής. Όταν η εξωτερική θερμοκρασία είναι υψηλή, η ψύξη μπορεί να μην είναι επαρκής.
Δεν γίνεται επαρκής θέρμανση του χώρου.	<ul style="list-style-type: none"> Όταν η εξωτερική θερμοκρασία είναι χαμηλή, η θέρμανση μπορεί να μην είναι επαρκής.
Κατά τη λειτουργία της θέρμανσης, ο αέρας δεν εξέρχεται αμέσως.	<ul style="list-style-type: none"> Περιμένετε όσο η μονάδα ετοιμάζεται να παράγει θερμό αέρα.
Ροή αέρα	
Ο αέρας από την εσωτερική μονάδα μυρίζει περίεργα.	<ul style="list-style-type: none"> Τα φίλτρα είναι καθαρά; Σελίδα 6 Είναι καθαρός ο ανεμιστήρας ή ο εναλλάκτης θερμότητας της εσωτερικής μονάδας; Η μονάδα μπορεί να απορροφά μια οσμή που προσκολλάται στον τοίχο, στο χαλί, στα έπιπλα, στα ρούχα, κλπ. και να την βγάλει με τον αέρα.
Ήχος	
Ακούγεται ένας ξερός κρότος.	<ul style="list-style-type: none"> Αυτό ο ήχος παράγεται από τη διαστολή/συστολή του μπροστινού φανώματος, κλπ., λόγω αλλαγής της θερμοκρασίας.
Ακούγεται ήχος σαν κελάρυσμα.	<ul style="list-style-type: none"> Ο ήχος αυτός ακούγεται όταν ο εξωτερικός αέρας που απορροφάται από το σωλήνα αποστράγγισης ανοίγει την περιοχή συλλογής ή τον ανεμιστήρα εξαιρισμού, με αποτέλεσμα να ρέει το νερό που κυλά μέσα στο σωλήνα αποστράγγισης. Ο ήχος αυτός ακούγεται επίσης όταν φυσά ο εξωτερικός αέρας μέσα στη σωλήνα αποστράγγισης στην περίπτωση που ο εξωτερικός άνεμος είναι ισχυρός.
Από την εσωτερική μονάδα ακούγεται ένας μηχανικός ήχος.	<ul style="list-style-type: none"> Πρόκειται για τον ήχο που παράγεται από την ενεργοποίηση/απενεργοποίηση του ανεμιστήρα ή του συμπιεστή.
Ακούγεται ο ήχος νερού που ρέει.	<ul style="list-style-type: none"> Πρόκειται για τον ήχο ροής του ψυκτικού ή του νερού που συμπυκνώνεται στη μονάδα.
Μερικές φορές ακούγεται ένας σφριχτός ήχος.	<ul style="list-style-type: none"> Πρόκειται για τον ήχο που παράγεται όταν αρχίζει η ροή ψυκτικού υγρού μέσα στη μονάδα.

Στις παρακάτω περιπτώσεις, διακόψτε τη λειτουργία του κλιματιστικού και συμβουλευτείτε τον αντιπρόσωπό σας.

- Όταν υπάρχει διαρροή νερού από την εσωτερική μονάδα.
- Όταν αναβοσβήνει η πάνω ενδεικτική λυχνία λειτουργίας.

Σημείωση:

- 2 έως 4 φορές: Επαληθεύστε σύμφωνα με την ΑΝΤΙΜΕΤΩΠΙΣΗ ΠΡΟΒΛΗΜΑΤΩΝ στο ΔΙΑΓΡΑΜΜΑ ΚΑΛΩΔΙΩΣΗΣ στο εσωτερικό του πίνακα εσωτερικής μονάδας.
- 5 έως 7 φορές: Επαληθεύστε σύμφωνα με την ΑΝΤΙΜΕΤΩΠΙΣΗ ΠΡΟΒΛΗΜΑΤΩΝ στον ηλεκτρικό πίνακα της εξωτερικής μονάδας.

- Όταν ο διακόπτης πέφτει συχνά.
- Το σήμα του τηλεχειριστηρίου δεν λαμβάνεται σε χώρο όπου χρησιμοποιείται ηλεκτρονικός λαμπτήρας φθορισμού τύπου ON/OFF (λαμπτήρας φθορισμού με μετασχηματιστή, κλπ.).
- Η λειτουργία του κλιματιστικού προκαλεί παρεμβολές στη ραδιοφωνική ή τηλεοπτική λήψη. Μπορεί να απαιτείται εγκατάσταση ενισχυτή για τη συσκευή που επηρεάζεται.
- Όταν ακούγεται ένας ασυνήθιστος ήχος.
- Όταν διαπιστώνεται τυχόν διαρροή ψυκτικού.

ΟΤΑΝ ΤΟ ΚΛΙΜΑΤΙΣΤΙΚΟ ΔΕΝ ΠΡΟΚΕΙΤΑΙ ΝΑ ΛΕΙΤΟΥΡΓΗΣΕΙ ΓΙΑ ΠΟΛΥ ΚΑΙΡΟ

- 1 Ρυθμίστε την υψηλότερη θερμοκρασία στη λειτουργία ΨΥΞΗΣ και λειτουργήστε τη μονάδα για 3 με 4 ώρες. **Σελίδα 4**
 - Η διαδικασία αυτή στεγνώνει το εσωτερικό της μονάδας.
 - Η υγρασία που παραμένει στο εσωτερικό του κλιματιστικού συμβάλει στη δημιουργία ευνοϊκών συνθηκών για να αναπτυχθούν μύκητες, όπως η μούχλα.
- 2 Πατήστε το κουμπί  για να σταματήσετε τη λειτουργία.
- 3 Κλείστε το διακόπτη ή/και αποσυνδέστε το καλώδιο τροφοδοσίας από την πρίζα.

- 4 Αφαιρέστε όλες τις μπαταρίες από το τηλεχειριστήριο.

Όταν χρησιμοποιήσετε ξανά το κλιματιστικό:

- 1 Καθαρίστε το φίλτρο αέρα. **Σελίδα 6**
- 2 Ελέγξτε ότι τα στόμια εισόδου και εξόδου της εσωτερικής και της εξωτερικής μονάδας δεν είναι φραγμένα.
- 3 Ελέγξτε εάν η γείωση είναι σωστά συνδεδεμένη.
- 4 Ανατρέξτε στην ενότητα "ΠΡΟΕΤΟΙΜΑΣΙΑ ΠΡΙΝ ΑΠΟ ΤΗ ΛΕΙΤΟΥΡΓΙΑ" και ακολουθήστε τις οδηγίες. **Σελίδα 3**

ΧΩΡΟΣ ΕΓΚΑΤΑΣΤΑΣΗΣ ΚΑΙ ΗΛΕΚΤΡΟΝΙΚΗ ΕΓΚΑΤΑΣΤΑΣΗ

Χώρος εγκατάστασης

Αποφύγετε την τοποθέτηση του κλιματιστικού στα παρακάτω μέρη.

- Όπου υπάρχουν πολλά λιπαντικά μηχανικά έλαια.
- Όπου υπάρχει πολύ αλάτι, για παράδειγμα σε ακτές.
- Όπου παράγονται θειούχα αέρια, για παράδειγμα σε θερμές πηγές, λύματα και απόνερα.
- Εκεί όπου υπάρχουν υπολείμματα ελαίου ή εκεί όπου υπάρχει καπνός από καύση ελαίου (όπως σε χώρους παρασκευής φαγητού και εργοστάσια, όπου το πλαστικό μπορεί να αλλοιωθεί και να καταστραφεί).
- Όπου υπάρχει εξοπλισμός υψηλής συχνότητας ή ασύρματος.
- Όπου φράζεται το στόμιο εξόδου αέρα της εξωτερικής μονάδας.
- Όπου ο ήχος λειτουργίας ή ο αέρας που εξέρχεται από την εξωτερική μονάδα ενοχλεί τα διπλάνα σπίτια.
- Για την εσωτερική μονάδα, συνιστάται ύψος στερέωσης 1,8 m έως 2,3 m. Εάν είναι δυνατό, συμβουλευτείτε τον αντιπρόσωπό σας.

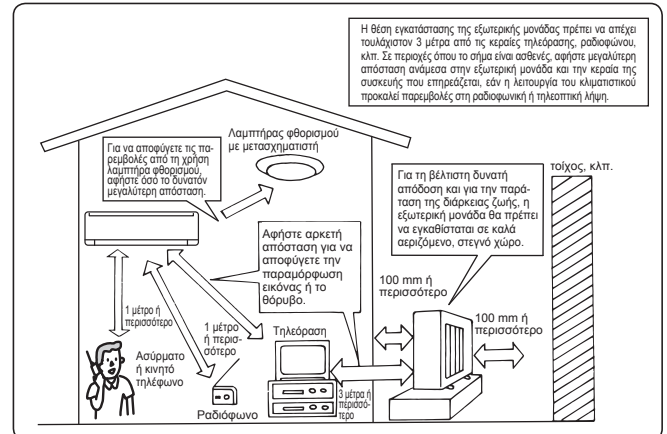

Ηλεκτρολογική εγκατάσταση

- Χρησιμοποιήστε μία αποκλειστική γραμμή για τη λειτουργία του κλιματιστικού.
- Βεβαιωθείτε ότι τηρείτε την επιτρεπόμενη ένταση του διακόπτη τροφοδοσίας.

Εάν έχετε οποιαδήποτε απορία, απευθυνθείτε στον αντιπρόσωπό σας.

ΠΡΟΔΙΑΓΡΑΦΕΣ

Μοντέλο	Ορισμένη ονομασία		MSZ-DM25VA		MSZ-DM35VA	
	Εσωτερική		MSZ-DM25VA		MSZ-DM35VA	
	Εξωτερική		MUZ-DM25VA		MUZ-DM35VA	
Λειτουργία			Ψύξη	Θέρμανση	Ψύξη	Θέρμανση
Τροφοδοσία			~ /N, 230 V, 50 Hz			
Απόδοση		kW	2,5	3,15	3,15	3,6
Ισχύς εισόδου		kW	0,71	0,85	1,02	0,975
Βάρος	Εσωτερική	kg	9			
	Εξωτερική	kg	24		25	
Χωρητικότητα πλήρωσης ψυκτικού (R410A)		kg	0,70		0,72	
Κωδικός IP	Εσωτερική		IP 20			
	Εξωτερική		IP 24			
Μέγιστη επιτρεπόμενη πίεση λειτουργίας	LP ps	MPa	1,64			
	HP ps	MPa	4,15			
Επίπεδο θορύβου	Εσωτερική (Πολύ υψηλή/Υψηλή/Μεσαία/Χαμηλή)	dB(A)	43/37/30/22	43/37/30/23	45/38/31/22	44/37/30/23
	Εξωτερική	dB(A)	50	50	51	51

Εγγυημένη κλίμακα λειτουργίας

		Εσωτερική	Εξωτερική
Ψύξη	Ανώτατο όριο	32°C DB 23°C WB	46°C DB —
	Κατώτατο όριο	21°C DB 15°C WB	-10°C DB —
Θέρμανση	Ανώτατο όριο	27°C DB —	24°C DB 18°C WB
	Κατώτατο όριο	20°C DB —	-10°C DB -11°C WB

Σημείωση:

Συνθήκες διαβάθμισης	
Ψύξη —	Εσωτερική: 27°C DB, 19°C WB Εξωτερική: 35°C DB
Θέρμανση —	Εσωτερική: 20°C DB Εξωτερική: 7°C DB, 6°C WB

DB: Dry Bulb - Ξηρός βολβός
WB: Wet Bulb - Υγρός βολβός

ÍNDICE

■ PRECAUÇÕES DE SEGURANÇA	1
■ ELIMINAÇÃO	2
■ DESIGNAÇÃO DAS PEÇAS	3
■ PREPARAÇÃO ANTES DA OPERAÇÃO	3
■ SELECÇÃO DOS MODOS DE OPERAÇÃO	4
■ AJUSTE DA VELOCIDADE DA VENTONHA E DA DIRECÇÃO DO FLUXO DE AR	4
■ OPERAÇÃO ECONO COOL	5
■ OPERAÇÃO DO TEMPORIZADOR (TEMPORIZADOR DE LIGAR/DESLIGAR)	5
■ LIMPEZA	6
■ QUANDO ACHAR QUE OCORREU UM PROBLEMA	7
■ QUANDO NÃO FOR UTILIZAR O APARELHO DURANTE UM LONGO PERÍODO DE TEMPO	8
■ LOCAL DE INSTALAÇÃO E INSTALAÇÃO ELÉCTRICA	8
■ ESPECIFICAÇÕES	8

PRECAUÇÕES DE SEGURANÇA







- Como se utilizam peças giratórias e peças que podem causar choque eléctrico neste produto, certifique-se de que lê estas "Precauções de Segurança" antes de o utilizar.
- As precauções aqui mencionadas são importantes para a segurança, pelo que as deverá cumprir.
- Depois de ler este manual, guarde-o com o manual de instalação num lugar conveniente para facilitar a consulta.





Marcas e respectivos significados

- ⚠ AVISO:** O manuseamento incorrecto pode causar um sério perigo, tal como a morte, ferimentos graves, etc. com uma alta probabilidade.
- ⚠ CUIDADO:** O manuseamento incorrecto pode causar um sério perigo, dependendo das condições.



⚠ AVISO	
	<p>Não ligue o cabo de alimentação a um ponto intermédio, não utilize uma extensão eléctrica nem ligue vários dispositivos a uma única tomada CA.</p> <ul style="list-style-type: none"> • Isto pode provocar sobreaquecimento, um incêndio ou choque eléctrico.
	<p>Certifique-se de que a ficha de alimentação está limpa e introduza-a totalmente na tomada.</p> <ul style="list-style-type: none"> • Uma ficha suja pode provocar um incêndio ou choque eléctrico.
	<p>Não enrolle, puxe, danifique nem modifique o cabo de alimentação e não aplique calor nem coloque objectos pesados sobre o mesmo.</p> <ul style="list-style-type: none"> • Isto pode provocar um incêndio ou choque eléctrico.
	<p>Não ligue/desligue o disjuntor nem a ficha de alimentação durante o funcionamento.</p> <ul style="list-style-type: none"> • Isto pode criar faíscas, que podem provocar um incêndio. • Depois de desligar a unidade interior com o controlo remoto, certifique-se de que desliga o disjuntor ou a ficha de alimentação.
	<p>Não exponha directamente o seu corpo ao ar frio durante um longo período de tempo.</p> <ul style="list-style-type: none"> • Isto pode ser prejudicial para a sua saúde.
	<p>A unidade não deve ser instalada, mudada de local, desmontada, alterada nem reparada pelo utilizador.</p> <ul style="list-style-type: none"> • Um aparelho de ar condicionado incorrectamente manuseado pode provocar um incêndio, um choque eléctrico, ferimentos, uma fuga de água, etc. Consulte o seu revendedor. • Se o cabo de alimentação estiver danificado, tem de ser substituído pelo fabricante ou pelo representante de assistência para evitar situações de perigo.
	<p>Quando efectuar operações de instalação, reinstalação ou manutenção, certifique-se de que não entra nenhuma substância na unidade para além do refrigerante especificado (R410A) no respectivo circuito.</p> <ul style="list-style-type: none"> • A presença de substâncias estranhas, tal como ar, pode causar um aumento anormal da pressão ou resultar em explosão ou ferimentos. • A utilização de um refrigerante diferente do indicado para o sistema resultará em falha mecânica, mau funcionamento do sistema ou avaria na unidade. No pior dos cenários, poderá constituir uma ameaça grave à segurança do produto.



Significado dos símbolos utilizados neste manual

-  : Não faça isso de maneira alguma.
-  : Certifique-se de que segue a instrução.
-  : Nunca insira os dedos, varetas, etc.
-  : Nunca pise a unidade interior/exterior e não coloque nada sobre as mesmas.
-  : Perigo de choque eléctrico. Tenha cuidado.
-  : Certifique-se de que desliga a ficha de alimentação da tomada.
-  : Certifique-se de que desliga a unidade.

	<p>Este aparelho não se destina a ser utilizado por pessoas (incluindo crianças) com capacidades físicas, sensoriais ou mentais reduzidas, nem por pessoas sem experiência e conhecimentos, salvo se as mesmas forem supervisionadas ou tiverem recebido instruções relativamente à utilização do aparelho pela pessoa responsável pela sua segurança.</p> <p>As crianças devem ser supervisionadas para garantir que não brincam com o aparelho.</p>
	<p>Nunca insira os seus dedos, uma vareta nem outros objectos na entrada ou saída de ar.</p> <ul style="list-style-type: none"> • Isto pode provocar ferimentos, uma vez que a ventoinha existente no interior roda a altas velocidades durante o funcionamento.
	<p>No caso de uma situação anormal (como cheiro a queimado), interrompa o funcionamento do aparelho de ar condicionado e desligue o disjuntor ou a ficha de alimentação.</p> <ul style="list-style-type: none"> • Manter o funcionamento numa situação anormal pode provocar uma avaria, um incêndio ou choque eléctrico. Neste caso, consulte o seu revendedor.
	<p>Se o aparelho de ar condicionado não arrefecer nem aquecer, existe uma possibilidade de fuga de refrigerante. Neste caso, consulte o seu revendedor. Se a reparação implicar recarregar a unidade com refrigerante, solicite mais informações ao técnico de assistência.</p> <ul style="list-style-type: none"> • O refrigerante utilizado no aparelho de ar condicionado é seguro. Em condições normais, não existe fuga. No entanto, se ocorrer fuga de refrigerante e este entrar em contacto com uma fonte de calor, como um termoventilador, um aquecedor a óleo ou um fogão, irá criar um gás nocivo. <p>O utilizador nunca deve tentar lavar a unidade interior por dentro. Caso o interior da unidade tenha de ser limpo, contacte o seu revendedor.</p> <ul style="list-style-type: none"> • Um detergente inadequado pode provocar danos a material plástico existente no interior da unidade, o que pode resultar numa fuga de água. Caso o detergente entre em contacto com peças eléctricas ou com o motor, pode provocar uma avaria, o aparecimento de fumo ou um incêndio. <p>Este aparelho destina-se a ser utilizado por pessoas com experiência ou formação em lojas, na indústria leve e em quintas, ou a uso comercial por parte de leigos.</p>
⚠ CUIDADO	
	<p>Não toque na entrada de ar nem nas aletas de alumínio da unidade interior/exterior.</p> <ul style="list-style-type: none"> • Isto pode provocar ferimentos. <p>Não utilize insecticidas nem sprays inflamáveis na unidade.</p> <ul style="list-style-type: none"> • Isto pode provocar um incêndio ou uma deformação da unidade.

PRECAUÇÕES DE SEGURANÇA

 CUIDADO	
	<p>Não exponha os animais domésticos nem as plantas da casa ao fluxo de ar directo.</p> <ul style="list-style-type: none"> Isto pode provocar ferimentos nos animais domésticos ou danificar as plantas. <p>Não coloque outros electrodomésticos nem móveis por baixo da unidade interior/exterior.</p> <ul style="list-style-type: none"> Podem cair água da unidade, o que pode causar danos ou uma avaria. <p>Não deixe a unidade num suporte de instalação danificado.</p> <ul style="list-style-type: none"> A unidade pode cair e provocar ferimentos. <p>Não se coloque em cima de um banco instável para utilizar ou limpar a unidade.</p> <ul style="list-style-type: none"> Isto pode provocar uma queda e ferimentos. <p>Não puxe o cabo de alimentação.</p> <ul style="list-style-type: none"> Isto pode partir o núcleo do cabo, o que pode provocar sobreaquecimento ou um incêndio. <p>Não carregue nem desmonte as pilhas e não as deite numa fogueira.</p> <ul style="list-style-type: none"> Isto pode provocar fuga nas pilhas, um incêndio ou uma explosão. <p>Não utilize a unidade durante mais de 4 horas com uma humidade elevada (80% de humidade relativa ou mais) e/ou quando ficam abertas janelas ou uma porta exterior.</p> <ul style="list-style-type: none"> Se o fizer, a condensação de água formada no aparelho de ar condicionado pode pingar, molhando ou danificando a mobília. A condensação de água formada no aparelho de ar condicionado pode contribuir para o crescimento de fungos, tais como o bolor. <p>Não utilize a unidade para fins específicos, como armazenar alimentos, criar animais, cultivar plantas ou preservar dispositivos de precisão ou objectos de arte.</p> <ul style="list-style-type: none"> Isto pode provocar uma deterioração da qualidade dos objectos ou ser prejudicial para os animais ou plantas. <p>Não exponha aparelhos de combustão ao fluxo de ar directo.</p> <ul style="list-style-type: none"> Isto pode provocar uma combustão incompleta. <p>Para evitar uma ingestão accidental, nunca coloque pilhas na boca.</p> <ul style="list-style-type: none"> A ingestão das pilhas pode provocar asfixia e/ou envenenamento.
	<p>Antes de limpar a unidade, desligue-a e desligue o disjuntor ou a ficha de alimentação.</p> <ul style="list-style-type: none"> Isto pode provocar ferimentos, uma vez que a ventoinha existente no interior roda a altas velocidades durante o funcionamento. <p>Se não pretender utilizar a unidade durante um longo período de tempo, desligue o disjuntor ou a ficha de alimentação.</p> <ul style="list-style-type: none"> A unidade pode acumular sujidade, o que pode provocar sobreaquecimento ou um incêndio. <p>Substitua todas as pilhas do controlo remoto por pilhas novas do mesmo tipo.</p> <ul style="list-style-type: none"> Utilizar uma pilha usada juntamente com uma nova pode provocar sobreaquecimento, fugas ou uma explosão. <p>Se o líquido das pilhas entrar em contacto com a pele ou roupas, lave-as bem com água limpa.</p> <ul style="list-style-type: none"> Se o líquido das pilhas entrar em contacto com os olhos, lave-os bem com água limpa e procure imediatamente ajuda médica. <p>Certifique-se de que a área está bem ventilada quando utilizar a unidade juntamente com um aparelho de combustão.</p> <ul style="list-style-type: none"> Uma ventilação inadequada pode provocar a rarefacção do oxigénio. <p>Desligue o disjuntor se ouvir um trovão e houver a possibilidade de ocorrência de relâmpagos.</p> <ul style="list-style-type: none"> A unidade pode ser danificada em caso de ocorrência de relâmpagos. <p>Após utilizar o aparelho de ar condicionado durante várias estações, mande efectuar uma inspecção e manutenção, para além da limpeza normal.</p> <ul style="list-style-type: none"> A sujidade ou pó acumulados na unidade podem originar um odor desagradável, contribuir para o crescimento de fungos, tais como bolor, ou obstruir o canal de drenagem, provocando uma fuga de água na unidade interior. Consulte o seu revendedor para a inspecção e manutenção, que exigem conhecimentos e competências especializadas.





	<p>Não mexa nos interruptores com as mãos húmidas.</p> <ul style="list-style-type: none"> Isto pode provocar um choque eléctrico. <p>Não limpe o aparelho de ar condicionado com água nem coloque em cima deste objectos que contenham água, como uma jarra com flores.</p> <ul style="list-style-type: none"> Isto pode provocar um incêndio ou choque eléctrico.
	<p>Não se coloque em cima da unidade exterior nem coloque qualquer objecto sobre a mesma.</p> <ul style="list-style-type: none"> Isto pode provocar ferimentos em caso de queda de uma pessoa ou do objecto.

IMPORTANTE

A utilização de filtros sujos leva à formação de condensação no aparelho de ar condicionado, o que irá contribuir para o crescimento de fungos, tais como o bolor. Por conseguinte, recomenda-se a limpeza dos filtros de ar a cada 2 semanas.

Para instalação

AVISO

	<p>Consulte o seu revendedor para instalar o aparelho de ar condicionado.</p> <ul style="list-style-type: none"> Não deve ser instalado pelo utilizador, uma vez que a instalação exige conhecimentos e competências especializados. Um aparelho de ar condicionado incorrectamente instalado pode provocar uma fuga de água, um incêndio ou choque eléctrico. <p>Utilize uma fonte de alimentação exclusiva para o aparelho de ar condicionado.</p> <ul style="list-style-type: none"> Uma fonte de alimentação não exclusiva poderá provocar sobreaquecimento ou um incêndio. <p>Não instale a unidade em locais onde haja a possibilidade de ocorrência de fugas de gás inflamável.</p> <ul style="list-style-type: none"> Se ocorrer uma fuga de gás e acumulação do mesmo em redor da unidade exterior, pode provocar uma explosão.
	<p>Ligue correctamente a unidade à terra.</p> <ul style="list-style-type: none"> Não ligue o fio de terra a um tubo de gás, tubo de água, haste de parafusos ou fio de terra de um telefone. Uma ligação incorrecta à terra pode provocar um choque eléctrico.
 CUIDADO	
	<p>Instale um disjuntor de fuga à terra consoante o local de instalação do aparelho de ar condicionado (como em áreas muito húmidas).</p> <ul style="list-style-type: none"> Se não instalar um disjuntor de fuga à terra, pode provocar um choque eléctrico. <p>Certifique-se de que a água de drenagem é correctamente drenada.</p> <ul style="list-style-type: none"> Se o canal de drenagem for inadequado, pode cair água da unidade interior/exterior, molhando e danificando a mobília.

No caso de uma situação anormal

Pare imediatamente de utilizar o aparelho de ar condicionado e consulte o seu revendedor.

ELIMINAÇÃO



Fig. 1

Para deitar fora este produto, consulte o seu revendedor.

Observação:

Este símbolo destina-se apenas aos países da U.E. Este símbolo encontra-se em conformidade com a Informação do Artigo 14 da directiva 2012/19/UE para utilizadores e Anexo IX, e/ou com a Informação do Artigo 20 da directiva 2006/66/CE para utilizadores finais e Anexo II.

O seu produto MITSUBISHI ELECTRIC foi concebido e produzido com materiais e componentes de alta qualidade que podem ser reciclados e/ou reutilizados. Este símbolo significa que o equipamento eléctrico e electrónico, as baterias e os acumuladores, no final da sua vida útil, devem ser deitados fora separadamente do lixo doméstico.

Se houver um símbolo químico impresso por baixo do símbolo mostrado (Fig. 1), o símbolo químico indica que a bateria ou acumulador contém metais pesados numa determinada concentração. Isto aparecerá indicado da maneira seguinte:

Hg: mercúrio (0,0005%), Cd: cádmio (0,002%), Pb: chumbo (0,004%)

Na União Europeia existem sistemas de recolha separados para produtos eléctricos e electrónicos, baterias e acumuladores usados.

Por favor, entregue este equipamento, as baterias e os acumuladores correctamente, no seu ponto local de recolha/reciclagem.

Por favor, ajude-nos a conservar o ambiente em que vivemos!

DESIGNAÇÃO DAS PEÇAS

Unidade interior

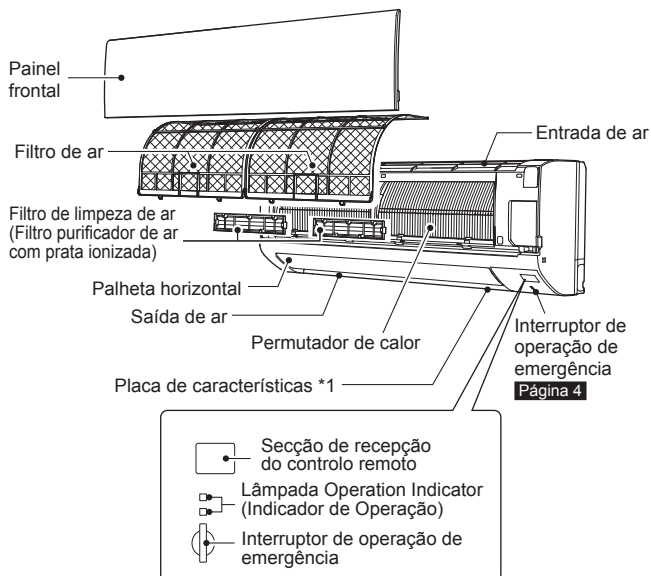

Unidade exterior

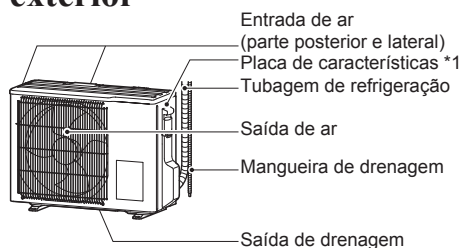

O aspecto das unidades exteriores pode variar.

*1 O ano e o mês de fabrico estão indicados na placa de características.

Controlo remoto



Utilize apenas o controlo remoto que é fornecido com a unidade. Não utilize outros controlos remotos. Se existirem duas ou mais unidades interiores instaladas próximas umas das outras, é possível que uma unidade interior que não se pretenda que funcione responda ao controlo remoto.

Caixa de instalação do controlo remoto (opcional)



• Instale a caixa de instalação do controlo remoto num local onde a unidade interior possa receber o sinal.

PREPARAÇÃO ANTES DA OPERAÇÃO

Antes de utilizar: introduza a ficha de alimentação na tomada e/ou ligue o disjuntor.

Instalação das pilhas do controlo remoto

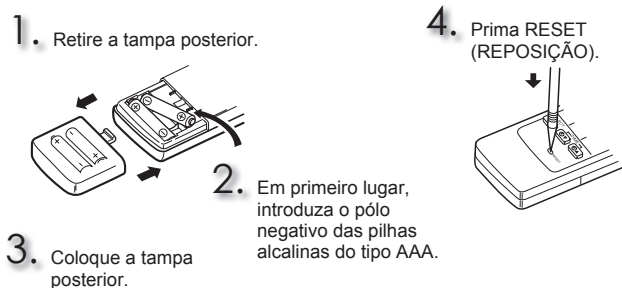



- Certifique-se de que a polaridade das pilhas está correcta.
- Não utilize pilhas de manganês ou pilhas que apresentem derrames. O controlo remoto pode avariar.
- Não utilize pilhas recarregáveis.
- O indicador de substituição de pilha acende-se quando a pilha está fraca. O controlo remoto pára de funcionar aproximadamente 7 dias depois de o indicador se acender.
- Substitua todas as pilhas por pilhas novas do mesmo tipo.
- As pilhas duram aproximadamente 1 ano. No entanto, as pilhas cujo prazo de validade já tenha expirado duram menos.
- Prima RESET (REPOSIÇÃO) levemente utilizando um instrumento pontiagudo. Se o botão RESET (REPOSIÇÃO) não for premido, o controlo remoto poderá funcionar incorrectamente.

SELECÇÃO DOS MODOS DE OPERAÇÃO

1 Prima  para iniciar o funcionamento.

2 Prima  para seleccionar o modo de funcionamento. De cada vez que prime o botão, o modo é alterado pela seguinte ordem:





3 Prima  ou  para definir a temperatura. De cada vez que prime o botão, aumenta ou diminui 1°C à temperatura.

Prima  para interromper o funcionamento.

Lâmpada Operation Indicator (Indicador de Operação)

A lâmpada Operation Indicator (Indicador de Operação) mostra o estado de funcionamento da unidade.





Indicação	Estado de funcionamento	Temperatura da divisão
	A unidade está a funcionar para alcançar a temperatura definida	Cerca de 2°C ou mais desviada da temperatura definida
	A temperatura da divisão está a aproximar-se da temperatura definida	A cerca de 1 a 2°C da temperatura definida
	Modo de espera (apenas durante a operação multi-sistema)	—

 Aceso  Intermitente  Apagado

Observação:

Operação multi-sistema

Uma unidade exterior pode controlar duas ou mais unidades interiores. Quando são utilizadas várias unidades interiores simultaneamente, não é possível realizar operações de arrefecimento e de aquecimento ao mesmo tempo. Se seleccionar ARREFECIMENTO (COOL) numa unidade e QUENTE (HEAT) noutra, ou vice versa, a última unidade seleccionada fica no modo de espera.

-  **Modo ARREFECIMENTO (COOL)** Desfrute de ar fresco à temperatura desejada.
-  **Modo DESUMIDIFICAÇÃO (DRY)** Desumidifique a divisão. A divisão pode ser ligeiramente arrefecida. Não é possível definir a temperatura durante o modo DESUMIDIFICAÇÃO (DRY).
-  **Modo QUENTE (HEAT)** Desfrute de ar quente à temperatura desejada.
-  **Modo VENTOINHA (FAN)** Faça circular o ar na divisão.

Operação de emergência

Quando não puder utilizar o controlo remoto...

É possível activar a operação de emergência (E.O.SW) premindo o interruptor de operação de emergência da unidade interior.

De cada vez que prime o interruptor de operação de emergência (E.O.SW), o funcionamento muda pela seguinte ordem:

Lâmpada Operation Indicator (Indicador de Operação)

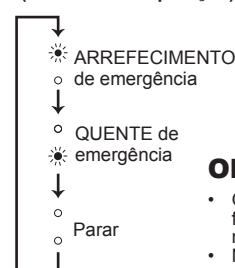

Temperatura definida: 24°C
Velocidade da ventoinha: Média
Palheta horizontal: Auto

Observação:

- Os primeiros 30 minutos de utilização são um teste de funcionamento. O controlo da temperatura não funciona e a velocidade da ventoinha está definida para Alta.
- Na operação de aquecimento de emergência, a velocidade da ventoinha sobe gradualmente para começar a sair ar quente.

Função de reinício automático

Se a energia falhar ou for cortada durante o funcionamento, a "Função de reinício automático" inicia automaticamente o funcionamento no mesmo modo que foi definido com o controlo remoto imediatamente antes do corte de energia. Se o temporizador estiver definido, a definição do temporizador é cancelada e a unidade inicia o funcionamento quando voltar a energia.

Caso não pretenda utilizar esta função, deverá consultar o representante de assistência, pois será necessário alterar a configuração da unidade.

AJUSTE DA VELOCIDADE DA VENTOINHA E DA DIRECÇÃO DO FLUXO DE AR

Prima  para seleccionar a velocidade da ventoinha. De cada vez que prime o botão, a velocidade da ventoinha muda pela seguinte ordem:



- A unidade interior emite dois sinais sonoros curtos quando é definida para AUTO.
- Para arrefecer/aquecer a divisão mais rapidamente, utilize uma velocidade da ventoinha superior. É aconselhável diminuir a velocidade da ventoinha quando a divisão estiver fresca/quente.
- Para um funcionamento silencioso, utilize uma velocidade da ventoinha inferior.

Prima  para seleccionar a direcção do fluxo de ar. De cada vez que prime o botão, a direcção do fluxo de ar muda pela seguinte ordem:

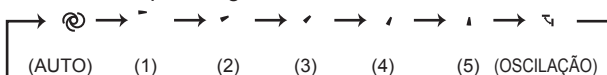

- A unidade interior emite dois sinais sonoros curtos quando é definida para AUTO.
- Utilize sempre o controlo remoto quando alterar a direcção do fluxo de ar. Pode ocorrer uma avaria se as palhetas horizontais forem movidas com as mãos.

Direcção do fluxo de ar

 (AUTO).....A palheta é ajustada para a direcção do fluxo de ar mais eficiente. ARREFECIMENTO (COOL)/DESUMIDIFICAÇÃO (DRY)/VENTOINHA (FAN): posição horizontal. QUENTE (HEAT): posição (5).

 (Manual).....Para uma utilização mais eficiente do ar condicionado, selecione a posição superior para ARREFECIMENTO (COOL)/DESUMIDIFICAÇÃO (DRY) e a posição inferior para QUENTE (HEAT). Se a posição inferior estiver seleccionada durante o modo COOL/DRY (ARREFECIMENTO/DESUMIDIFICAÇÃO), a palheta desloca-se automaticamente para a posição para cima dentro de 30 minutos a 1 hora, para evitar a queda de gotas de condensação.

 (Oscilação) ...A palheta move-se intermitentemente para cima e para baixo.

Para alterar a direcção do fluxo de ar horizontal.

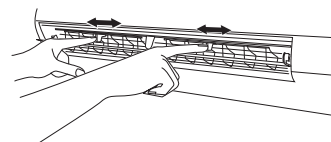

Mova a palheta vertical manualmente antes de iniciar o funcionamento.

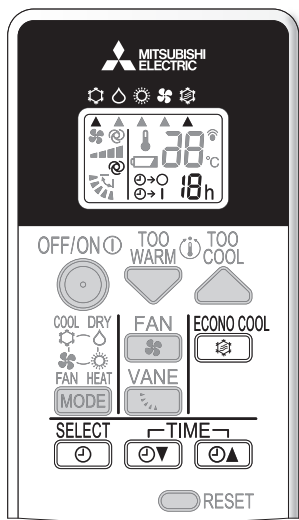

OPERAÇÃO ECONO COOL



ECONO COOL
 Prima  durante o modo ARREFECIMENTO (COOL) **página 4** para iniciar o funcionamento ECONO COOL (ARREFECIMENTO ECONO).
 A unidade realiza a operação de oscilação vertical em vários ciclos de acordo com a temperatura da unidade. A temperatura definida é automaticamente aumentada 2°C.

ECONO COOL
 Prima novamente  para cancelar o funcionamento ECONO COOL (ARREFECIMENTO ECONO).
 • Premir  também cancela o funcionamento ECONO COOL (ARREFECIMENTO ECONO).

O que é o “ECONO COOL” (ARREFECIMENTO ECONO)?



O fluxo de ar oscilante (mudança do fluxo de ar) é mais refrescante do que o fluxo de ar constante. Por isso, ainda que a temperatura definida seja automaticamente aumentada 2°C, é possível efectuar a operação de arrefecimento e manter o nível de conforto. Em consequência, é possível poupar energia.

OPERAÇÃO DO TEMPORIZADOR (TEMPORIZADOR DE LIGAR/DESLIGAR)

1 Prima  durante a operação para definir o temporizador.
 De cada vez que prime o botão, o modo temporizador é alterado pela seguinte ordem:

```

    graph LR
    A["OFF TIMER"] --> B["ON TIMER"]
    B --> C["TIMER RELEASE"]
    C --> A
    
```

2 Prima   para definir a hora do temporizador.
 De cada vez que prime o botão, aumenta ou diminui 1 hora à hora definida.

Prima  até seleccionar “TIMER RELEASE” para libertar o temporizador.

Observação:

- Não é possível utilizar os temporizadores de ON (LIGAR) e OFF (DESLIGAR) em combinação.
- Se a energia falhar durante a definição do temporizador de LIGAR/DESLIGAR, consulte a **página 4** “Função de reinício automático”.

LIMPEZA

Instruções:

- Desligue a alimentação eléctrica ou o disjuntor antes de limpar a unidade.
- Tenha cuidado para não tocar com as mãos nas peças metálicas.
- Não utilize benzina, diluente, pó de polimento nem insecticidas.
- Utilize apenas detergentes suaves diluídos.
- Não exponha as peças à luz solar directa, ao calor ou ao fogo para secar.
- Não utilize água com uma temperatura superior a 50°C.

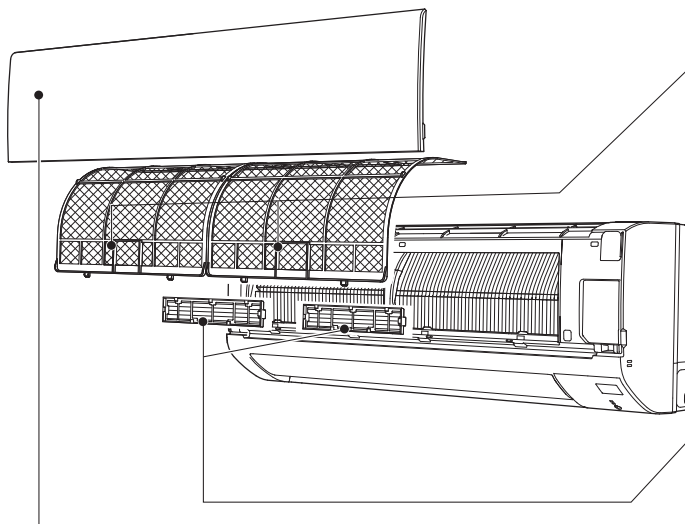

Filtro de ar

- **Limpe a cada 2 semanas**
- Utilize um aspirador para remover a sujidade ou lave com água.
- Depois de lavar com água, deixe secar bem à sombra.

Filtro de limpeza de ar (Filtro purificador de ar com prata ionizada)

Parte posterior do filtro de ar

A cada 3 meses:

- Utilizar um aspirador para remover a sujidade.
- Quando não for possível remover a sujidade com um aspirador:**
- Coloque o filtro e a respectiva estrutura em água morna antes de os limpar.
- Depois de lavar, deixe secar bem à sombra. Instale todos os retentores do filtro de ar.

Anualmente:

- Substituir por um novo filtro de limpeza de ar para um óptimo desempenho.
- Referência **MAC-2370FT-E**

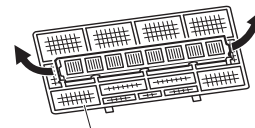

Puxe para separar do filtro de ar

Painel frontal

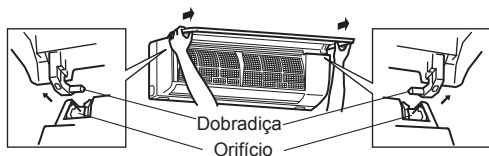

1. Levante o painel frontal até ouvir um "estalido".
2. Segure pelas dobradiças e puxe para retirar conforme ilustrado na figura anterior.
 - Limpe com um pano suave seco ou lave com água.
 - Não deixe em água durante mais de duas horas.
 - Deixe secar bem à sombra.
3. Instale o painel frontal efectuando o procedimento de remoção pela ordem inversa. Feche bem o painel frontal e exerça pressão nas posições indicadas pelas setas.



! Importante

- **Limpe o filtros regularmente para um melhor desempenho e para reduzir o consumo de energia.**
- **A utilização de filtros sujos leva à formação de condensação no aparelho de ar condicionado, o que irá contribuir para o crescimento de fungos, tais como o bolor. Por conseguinte, recomenda-se a limpeza dos filtros de ar a cada 2 semanas.**

Estas informações baseiam-se no **REGULAMENTO (UE) Nº 528/2012**

NOME DO MODELO	Artigo tratado (Nome das peças)	Substâncias activas (Nº CAS)	Propriedade	Instruções de utilização (Informações de manuseamento seguro)
MSZ-DM25/35VA	FILTRO	TBZ (148-79-8) Zeólito de prata-zinco (130328-20-0)	Anti-mofo Antibacteriano	<ul style="list-style-type: none">• Utilize este produto de acordo com as indicações do manual de instruções e apenas para o fim a que se destina.• Não coloque na boca. Mantenha afastado das crianças.
MAC-2370FT-E	FILTRO	Zeólito de prata-zinco (130328-20-0)	Antibacteriano	<ul style="list-style-type: none">• Utilize este produto de acordo com as indicações do manual de instruções e apenas para o fim a que se destina.• Não coloque na boca. Mantenha afastado das crianças.

QUANDO ACHAR QUE OCORREU UM PROBLEMA

Mesmo depois de verificar estes itens, se a unidade não recuperar do problema, pare de utilizar o aparelho de ar condicionado e consulte o seu revendedor.

Sintoma	Explicação e Pontos a verificar
Unidade Interior	
A unidade não funciona.	<ul style="list-style-type: none"> O disjuntor está ligado? A ficha de alimentação está ligada? O temporizador de LIGAR está definido? Página 5
A palheta horizontal não se move.	<ul style="list-style-type: none"> As palhetas horizontal e vertical estão correctamente instaladas? A protecção da ventoinha está deformada? Quando o disjuntor é ligado, a posição das palhetas horizontais será reposta dentro de cerca de um minuto. Depois da reposição estar terminada, o funcionamento normal das palhetas horizontais irá prosseguir. O mesmo acontece para a operação de arrefecimento de emergência.
A unidade não funciona durante cerca de 3 minutos após o reinício.	<ul style="list-style-type: none"> O microprocessador impede o funcionamento para proteger a unidade. Aguarde.
Sai uma névoa da saída de ar da unidade interior.	<ul style="list-style-type: none"> O ar fresco da unidade arrefece rapidamente a humidade do ar existente na divisão, transformando-a numa névoa.
A operação de oscilação da PALHETA HORIZONTAL é suspensa durante algum tempo e, em seguida, reinicia.	<ul style="list-style-type: none"> Isto é para que a operação de oscilação da PALHETA HORIZONTAL seja efectuada normalmente.
A direcção do fluxo de ar muda durante o funcionamento. A direcção da palheta horizontal não pode ser ajustada com o controlo remoto.	<ul style="list-style-type: none"> Quando a unidade está no modo ARREFECIMENTO (COOL) ou DESUMIDIFICAÇÃO (DRY), se o funcionamento continuar com o ar a soprar para baixo durante 0,5 a 1 hora, a direcção do fluxo de ar é automaticamente definida para a posição para cima para evitar que a água condense e caia. Na operação de aquecimento, se a temperatura do fluxo de ar for demasiado baixa ou se estiver em curso a operação de descongelação, a palheta horizontal é automaticamente definida para a posição horizontal.
O funcionamento é interrompido durante cerca de 10 minutos na operação de aquecimento.	<ul style="list-style-type: none"> A unidade exterior está em descongelação. Uma vez que esta operação demora, no máximo, 10 minutos, aguarde. (Quando a temperatura exterior é demasiado baixa e a humidade demasiado alta, forma-se gelo.)
A unidade inicia automaticamente quando é ligada a energia, mas não recebe nenhum sinal do controlo remoto.	<ul style="list-style-type: none"> Estes modelos estão equipados com uma função de reinício automático. Sempre que a energia for cortada sem desactivar a unidade com o controlo remoto e, em seguida, for restaurada, a unidade activa-se automaticamente no mesmo modo para o qual foi regulada com o controlo remoto antes do corte de energia. Consulte "Função de reinício automático". Página 4
No modo ARREFECIMENTO (COOL)/DESUMIDIFICAÇÃO (DRY), quando a temperatura ambiente se aproxima da temperatura definida, a unidade exterior pára e, em seguida, a unidade interior opera a uma velocidade baixa.	<ul style="list-style-type: none"> Quando a temperatura ambiente se desvia da temperatura definida, a ventoinha interior começa a funcionar de acordo com as definições do controlo remoto.
A unidade interior vai perdendo cor com o tempo.	<ul style="list-style-type: none"> Embora o plástico fique amarelado por acção de alguns factores, como a luz ultravioleta e a temperatura, as funções do produto não são afectadas.
Multi-sistema	
A unidade interior que não estiver a funcionar fica quente e produz um som idêntico ao de um fluxo de água.	<ul style="list-style-type: none"> Continua a fluir uma pequena quantidade de refrigerante para dentro da unidade interior, ainda que esta não esteja a funcionar.
Quando é seleccionada a operação de aquecimento, esta não inicia imediatamente.	<ul style="list-style-type: none"> Quando o funcionamento é iniciado enquanto a operação de descongelação da unidade exterior está em curso, demora alguns minutos (máx. 10 minutos) para começar a sair ar quente.
Unidade Exterior	
A ventoinha da unidade exterior não roda mesmo que o compressor esteja a trabalhar. Mesmo que a ventoinha comece a rodar, pára logo.	<ul style="list-style-type: none"> Quando a temperatura exterior for baixa durante a operação de arrefecimento, a ventoinha funciona intermitentemente para manter uma capacidade de arrefecimento suficiente.
Cai água da unidade exterior.	<ul style="list-style-type: none"> Durante as operações de ARREFECIMENTO e DESUMIDIFICAÇÃO, os tubos ou as secções de ligação dos mesmos são arrefecidos, o que provoca a condensação da água. Na operação de aquecimento, a água condensada no permutador de calor pinga. Na operação de aquecimento, a operação de descongelação faz com que o gelo acumulado na unidade exterior derreta e pingue.
Sai fumo branco da unidade exterior.	<ul style="list-style-type: none"> Na operação de aquecimento, o vapor gerado pela operação de descongelação assemelha-se a fumo branco.
Controlo remoto	
O mostrador do controlo remoto não aparece ou está escuro. A unidade interior não responde ao sinal do controlo remoto.	<ul style="list-style-type: none"> As pilhas estão gastas? Página 3 A polaridade (+, -) das pilhas está correcta? Página 3 Os botões do controlo remoto de outros aparelhos estão a ser pressionados?

Sintoma	Explicação e Pontos a verificar
Não arrefece nem aquece	
O arrefecimento ou aquecimento não é suficiente.	<ul style="list-style-type: none"> A definição de temperatura é adequada? Página 4 A definição da ventoinha é adequada? Altere a velocidade da ventoinha para Alta ou Muito Alta. Página 4 Os filtros estão limpos? Página 6 A ventoinha e o permutador de calor da unidade interior estão limpos? Existem obstáculos a bloquear a entrada ou a saída de ar da unidade interior ou exterior? Está aberta alguma porta ou janela? Poderá demorar algum tempo até alcançar a temperatura definida, ou esta poderá não ser alcançada, dependendo do tamanho da divisão, da temperatura ambiente e condições semelhantes.
O arrefecimento da divisão não é suficiente.	<ul style="list-style-type: none"> Quando se usa uma ventoinha ou um fogão a gás na divisão, a necessidade de arrefecimento aumenta, resultando num efeito de arrefecimento insuficiente. Quando a temperatura exterior for elevada, o efeito de arrefecimento pode ser insuficiente.
O aquecimento da divisão não é suficiente.	<ul style="list-style-type: none"> Quando a temperatura exterior é baixa, o efeito de aquecimento pode ser insuficiente.
O ar não sai rapidamente na operação de aquecimento.	<ul style="list-style-type: none"> Aguarde, pois a unidade está a preparar a saída de ar quente.
Fluxo de ar	
O ar da unidade interior tem um cheiro estranho.	<ul style="list-style-type: none"> Os filtros estão limpos? Página 6 A ventoinha e o permutador de calor da unidade interior estão limpos? A unidade pode absorver um odor das paredes, alcatifa, mobília, tecidos, etc. e libertá-lo juntamente com o ar.
Sons	
Ouvem-se estalidos.	<ul style="list-style-type: none"> Este som é produzido pela expansão/contractão do painel frontal, etc., devido a mudanças de temperatura.
Ouve-se "borbulhar".	<ul style="list-style-type: none"> Ouve-se este som quando o ar do exterior é aspirado da mangueira de drenagem, ao rodar o gancho ou por efeito da ventoinha, o que faz com que a água retida na mangueira saia. Também se ouve este som quando entra ar do exterior para a mangueira de drenagem devido a vento forte.
A unidade interior produz um som mecânico.	<ul style="list-style-type: none"> Este é o som produzido ao ligar/desligar a ventoinha ou o compressor.
Ouve-se o som de um fluxo de água.	<ul style="list-style-type: none"> Este é o som produzido pelo refrigerante ou pela água condensada a circular na unidade.
Por vezes, ouve-se um som sibilante.	<ul style="list-style-type: none"> Este é o som produzido pela circulação do refrigerante no interior da unidade.

Nos casos seguintes, pare de utilizar o aparelho de ar condicionado e consulte o seu revendedor:

- Quando há uma fuga de água ou pinga água da unidade interior.
- Quando a lâmpada Operation Indicator (Indicador de Operação) superior estiver intermitente.

Observação:

- 2 a 4 vezes: Confirme com TROUBLESHOOTING (RESOLUÇÃO DE PROBLEMAS) no WIRING DIAGRAM (DIAGRAMA DE CABLAGEM) no interior do painel da unidade interior.
- 5 a 7 vezes: Confirme com TROUBLESHOOTING (RESOLUÇÃO DE PROBLEMAS) na caixa eléctrica da unidade exterior.
- Quando o disjuntor disparar frequentemente.
- O sinal do controlo remoto não é recebido numa divisão onde seja utilizada uma lâmpada fluorescente electrónica (lâmpada fluorescente do tipo inversor, etc.).
- O funcionamento do aparelho de ar condicionado interfere com a recepção do sinal de rádio ou de televisão. Pode ser necessário um amplificador para o aparelho afectado.
- Quando ouvir um som anómalo.
- Quando detectar uma fuga de refrigerante.

QUANDO NÃO FOR UTILIZAR O APARELHO DURANTE UM LONGO PERÍODO DE TEMPO

- Defina para a temperatura mais elevada no modo ARREFECIMENTO (COOL) manual e deixe funcionar durante 3 a 4 horas. **Página 4**
 - Isto serve para secar o interior da unidade.
 - A presença de humidade no aparelho de ar condicionado contribui para que existam condições favoráveis ao crescimento de fungos, tais como o bolor.

- Prima  (DESLIGAR/LIGAR) para interromper o funcionamento.

- Desligue o disjuntor e/ou a ficha de alimentação.

- Retire todas as pilhas do controlo remoto.

Quando voltar a utilizar o aparelho de ar condicionado:

- Limpe o filtro de ar. **Página 3**
- Verifique se a entrada e a saída de ar das unidades interior e exterior não estão bloqueadas.
- Verifique se o fio de terra está devidamente ligado.
- Consulte "PREPARAÇÃO ANTES DA OPERAÇÃO" e siga as instruções. **Página 3**

LOCAL DE INSTALAÇÃO E INSTALAÇÃO ELÉCTRICA

Local de instalação

Evite instalar o aparelho de ar condicionado nos seguintes locais:

- Onde haja muito óleo de máquina.
- Locais expostos a ar salgado, tais como locais à beira-mar.
- Onde se produza gás sulfuroso, tal como em nascentes de água quente, esgotos e águas residuais.
- Locais onde existam salpicos de óleo ou vapores oleosos (como, por exemplo, cozinhas e fábricas, onde as propriedades do plástico possam ser alteradas ou danificadas).
- Onde existam equipamentos de alta frequência ou sem fios.
- Onde a saída de ar da unidade exterior fique bloqueada.
- Onde o som de funcionamento ou o ar que sai da unidade exterior incomode a casa vizinha.
- A altura de montagem recomendada para a unidade interior é de 1,8 m a 2,3 m. Se não for possível cumprir esta altura, consulte o seu revendedor.

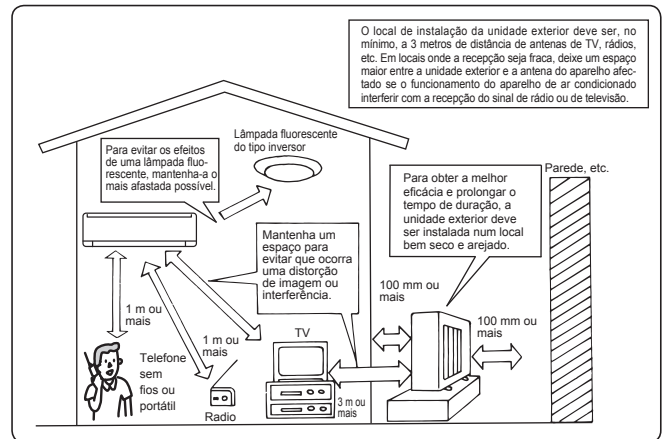

Instalação eléctrica

- Utilize um circuito exclusivo para a alimentação eléctrica do aparelho de ar condicionado.
- Tenha em atenção a capacidade do disjuntor.

Em caso de dúvidas, consulte o seu revendedor.

ESPECIFICAÇÕES

Modelo	Nome do aparelho		MSZ-DM25VA		MSZ-DM35VA	
	Interior		MSZ-DM25VA		MSZ-DM35VA	
	Exterior		MUZ-DM25VA		MUZ-DM35VA	
Função			Arrefecimento	Aquecimento	Arrefecimento	Aquecimento
Alimentação eléctrica			~ /N, 230 V, 50 Hz			
Capacidade		kW	2,5	3,15	3,15	3,6
Consumo		kW	0,71	0,85	1,02	0,975
Peso	Interior	kg	9			
	Exterior	kg	24		25	
Capacidade de enchimento do refrigerante (R410A)		kg	0,70		0,72	
Código IP	Interior		IP 20			
	Exterior		IP 24			
Pressão máxima admissível de funcionamento	PS de baixa pressão	MPa	1,64			
	PS de alta pressão	MPa	4,15			
Nível de ruído	Interior (velocidade Muito Alta/Alta/Média/Baixa)	dB (A)	43/37/30/22	43/37/30/23	45/38/31/22	44/37/30/23
	Exterior	dB (A)	50	50	51	51

Amplitude de funcionamento garantida

		Interior	Exterior
Arrefecimento	Limite superior	32°C DB 23°C WB	46°C DB —
	Limite inferior	21°C DB 15°C WB	-10°C DB —
Aquecimento	Limite superior	27°C DB —	24°C DB 18°C WB
	Limite inferior	20°C DB —	-10°C DB -11°C WB

DB: Bolbo seco
WB: Bolbo húmido

Observação:

Condição normal
Arrefecimento — Interior: 27°C DB, 19°C WB
Exterior: 35°C DB
Aquecimento — Interior: 20°C DB
Exterior: 7°C DB, 6°C WB



INDHOLDSFORTEGNELSE

■ SIKKERHEDSFORSKRIFTER	1
■ BORTSKAFFELSE	2
■ DELENES BETEGNELSE	3
■ KLARGØRING FØR ANVENDELSEN	3
■ VALG AF DRIFTSTILSTANDE	4
■ JUSTERING AF VENTILATORHASTIGHED OG LUFTSTRØMMENS RETNING	4
■ ØKONOMIAFKØLINGSDRIFT (ECONO COOL)/AFKØLINGSDRIFT (ECONO COOL)	5
■ TIMERSTYRET ANVENDELSE (ON/OFF-TIMER)	5
■ RENGØRING	6
■ HVIS DER ER TEGN PÅ, AT DER ER OPSTÅET PROBLEMER	7
■ HVIS KLIMAANLÆGGET IKKE SKAL ANVENDES I LÆNGERE TID	8
■ INSTALLATIONSSTED OG ELEKTRISK ARBEJDE	8
■ SPECIFIKATIONER	8







SIKKERHEDSFORSKRIFTER



- Da dette produkt indeholder roterende dele og dele der kan give elektrisk stød, skal man læse "Sikkerhedsforskrifter", før produktet tages i brug.
- Da nedenstående sikkerhedsforskrifter har stor betydning for sikkerheden, er det vigtigt at de overholdes.
- Læs først brugsanvisningen, og opbevar den derefter sammen med installationsmanualen på et tilgængeligt sted, så den altid er let tilgængelig.





Mærker og deres betydning

-  **ADVARSEL:** Forkert anvendelse kan medføre stor risiko for ulykker som f.eks. død, alvorlig personskade osv.
-  **FORSIGTIG:** Forkert anvendelse kan, afhængig af omstændighederne, medføre risiko for alvorlige uheld.



Betydningen af symboler, der anvendes i denne vejledning



-  : Må ikke gøres.
-  : Følg vejledningen.
-  : Stik ikke fingre, pinde eller lignende ind.
-  : Stå ikke på indendørs/undendørsenheden og anbring ikke noget ovenpå dem.
-  : Risiko for stød. Vær forsigtig.
-  : Husk at tage netstikket ud af stikkontakten.
-  : Sørg for at afbryde strømmen.

 ADVARSEL	
	<p>Sæt ikke nedledningen i et mellemstik, brug ikke en forlængerledning, og slut ikke flere enheder til en enkelt stikkontakt.</p> <ul style="list-style-type: none"> • Det kan forårsage overophedning, brand eller elektrisk stød.
	<p>Hold stikket fri for snavs, og sæt det helt ind i kontakten.</p> <ul style="list-style-type: none"> • Et snavset stik kan forårsage brand eller elektrisk stød.
	<p>Rul ikke netledningen sammen, træk ikke i den, undgå at beskadige den, foretag ikke ændringer ved den, og sæt ikke tunge ting på den.</p> <ul style="list-style-type: none"> • Det kan forårsage brand eller elektrisk stød.
	<p>Undgå at tænde og slukke på afbryderen eller tage stikket ud af stikkontakten eller sætte det i igen, mens anlægget er kører.</p> <ul style="list-style-type: none"> • Der kan dannes gnister, som kan forårsage brand. • Når der er slukket for indendørsenheden med fjernbetjeningen, skal du huske at slukke på afbryderen eller tage stikket ud af stikkontakten.
	<p>Undgå køligt luft direkte mod kroppen i længere tid.</p> <ul style="list-style-type: none"> • Dit helbred kan tage skade.
	<p>Brugeren må ikke installere, flytte, adskille, modificere eller reparere enheden.</p> <ul style="list-style-type: none"> • Et forkert håndteret airconditionanlæg kan forårsage brand, elektrisk stød, tilskadekomst eller vandlækage. Kontakt forhandleren. • Hvis den strømførende ledning beskadiges, skal den af sikkerhedsmæssige grunde udskiftes af forhandleren eller dennes servicerepræsentant.
	<p>Sørg for, at der ikke kommer nogen masse udover det angivne kølemiddel (R410A) ind i kølemidlets kredsløb, når enheden installeres, oplaceres eller serviceres.</p> <ul style="list-style-type: none"> • Tilstedeværelsen af fremmede substanser, f.eks. luft, kan forårsage unormal trykstigning og forårsage eksplosion eller tilskadekomst. • Brug af andre kølemidler end det, der er specificeret for systemet, vil forårsage mekanisk fejl, systemfejl eller ødelæggelse af enheden. I værste fald kan det medføre en alvorlig reduktion af produktsikkerheden.

	<p>Dette apparat er ikke beregnet til at blive brugt af personer (herunder børn) med nedsatte fysiske, sensoriske eller mentale evner eller manglende erfaring og viden, medmindre det sker under overvågning, eller de vejledes i brugen af apparatet af en person, der er ansvarlig for deres sikkerhed.</p> <p>Børn skal holdes under opsyn, så det sikres, at de ikke leger med apparatet.</p>
	<p>Stik ikke fingre, pinde eller lignende ind i luftindsugningen/udledningen.</p> <ul style="list-style-type: none"> • Det kan forårsage personskade, da ventilatoren inde i enheden roterer med høj hastighed under drift.
	<p>I tilfælde af unormale forhold (f.eks. en brændt lugt) skal du stoppe airconditionanlægget, tage stikket ud af stikkontakten eller slukke på afbryderen.</p> <ul style="list-style-type: none"> • Fortsat drift under unormale forhold kan forårsage fejlfunktion, brand eller elektrisk stød. Henvend dig i så tilfælde til forhandleren.
	<p>Hvis airconditionanlægget ikke køler eller varmer, kan det skyldes en kølemiddellækage. Henvend dig i så tilfælde til forhandleren. Hvis en reparation medfører, at der skal fyldes kølemiddel på enheden, skal du spørge serviceteknikeren til råds.</p> <ul style="list-style-type: none"> • Det påfyldte kølemiddel i airconditionanlægget udgør ingen risiko. Normalt opstår der ikke lækager. Men hvis der løber kølemiddel ud, og det kommer i kontakt med en varmeflade som f.eks. en varmeblæser, en petroleumsovn eller et komfur, dannes der skadelige gasser. <p>Brugeren må aldrig forsøge at vaske indersiden af indendørsenheden. Kontakt forhandleren, hvis indersiden af enheden kræver rengøring.</p> <ul style="list-style-type: none"> • Uegnet rengøringsmiddel kan beskadige plastikmaterialet inde i enheden, så der opstår vandlækage. Hvis rengøringsmiddel kommer i kontakt med elektriske dele eller motoren, opstår der fejlfunktion, røg eller brand. <p>Dette apparat skal bruges af ekspertbrugere eller uddannede brugere i butikker, i let industri og på bedrifter eller til kommercielt brug af lægmand.</p>



SIKKERHEDSFORSKRIFTER

 FORSIGTIG		
	Rør ikke ved luftindtaget eller aluminiumlamellen på indendørs-/udendørsenheden. • Det kan forårsage personskade.	
	Brug ikke insektspray eller sprays med brandfarligt indhold på enheden. • Dette indebærer risiko for brand og/eller at enheden deformeres.	
	Udsæt ikke kæledyr eller stueplanter for en direkte luftstrøm. • De kan tage skade.	
	Stil ikke andre elapparater eller møbler under indendørs-/udendørsenheden. • Der kan dryppe vand fra enheden, som kan forårsage skade eller fejlfunktion.	
	Lad ikke airconditionanlægget stå på et stativ, der er beskadiget. • Enheden kan falde ned og forårsage personskade.	
	Træd ikke op på en ustabil bænk for at betjene eller rengøre enheden. • Du kan komme til skade, hvis du falder ned.	
	Træk ikke i netledningen. • Det kan få en del af kerneledningen til at knække, hvilket kan medføre overophedning eller brand.	
	Batterierne må hverken oplades, demonteres eller kastes på åben ild. • Det kan få batterierne til at lække eller forårsage brand eller eksplosion.	
	Lad ikke enheden køre i mere end 4 timer ved høj luftfugtighed (80% relativ fugtighed eller mere) og/eller ved åbne vinduer eller yderdør. • Det kan forårsage vandkondensering inde i airconditionanlægget, som drypper, så møbler bliver våde og tager skade. • Vandkondenseringen i airconditionanlægget kan være medvirkende til svampevækst som f.eks. skimmel.	
	Brug ikke enheden til specielle formål, f.eks. til opbevaring af fødevarer, dyrebør, væksthuse eller opbevaring af præcisionsenheder eller kunstgenstande. • Dette kan forringe kvaliteten eller skade dyr og planter.	
	Udsæt ikke forbrændingsenheder for en direkte luftstrøm. • Dette kan medføre ufuldstændig forbrænding.	
	Put aldrig batterier i munden uanset årsag, du kan komme til at sluge dem. • Hvis batterier sluges, kan det medføre kvælning og/eller forgiftning.	
		Sluk for enheden før rengøring, og tag stikket ud af stikkontakten eller sluk på afbryderen. • Det kan forårsage personskade, da ventilatoren inde i enheden roterer med høj hastighed under drift.
		Hvis enheden ikke skal bruges i længere tid, skal stikket tages ud af kontakten, og der skal slukkes på afbryderen. • Enheden kan samle snavs, hvilket kan medføre overophedning eller brand.
		Udskift alle batterier i fjernbetjeningen med nye af samme type. • Hvis du bruger gamle batterier sammen med nye, kan det medføre overophedning, lækage eller eksplosion.
Skyl grundigt med rent vand, hvis du får batterivæske på huden eller på tøjet. • Hvis du får batterivæske i øjnene, skal du skylle dem grundigt med rent vand og omgående søge læge.		
Sørg for at området er veludluflet, hvis enheden bruges sammen med en forbrændingsenhed. • Utilstrækkelig ventilation kan forårsage iltmange.		
Sluk på afbryderen, hvis du hører torden og der er risiko for lynnedslag. • Enheden kan tage skade, hvis lynet slår ned.		
Når airconditionanlægget har været i brug i flere sæsoner, skal der ud over rengøring udføres eftersyn og vedligeholdelse. • Snavs eller støv på enheden kan forårsage en ubehagelig lugt, svampevækst som f.eks. skimmel eller tilstoppe afløbet, så der lækker vand fra indendørsenheden. Kontakt forhandleren vedrørende eftersyn og vedligeholdelse, som kræver specialviden og -kendskab.		

	Betjen ikke kontrollerne med våde hænder. • Det kan forårsage elektrisk stød.
	Rengør ikke airconditionanlægget med vand, og sæt ikke objekter, der indeholder vand, f.eks. en blomstervase, på det. • Det kan forårsage brand eller elektrisk stød.
	Træd ikke op på, og sæt ikke objekter på udendørsenheden. • Du kan komme til skade, hvis du eller objektet falder ned.

 VIGTIGT	
Snavsede filtre forårsager kondensering i airconditionanlægget, som medvirker til svampevækst som f.eks. skimmel. Det anbefales derfor at rengøre luftfiltrene hver 2. uge.	

Vedrørende installation

 ADVARSEL	
	Kontakt forhandleren vedrørende installation af airconditionanlægget. • Det må ikke installeres af brugeren, da installationen kræver specialviden og -kendskab. Et forkert installeret airconditionanlæg kan forårsage vandlækage, brand eller elektrisk stød.
	Slut airconditionanlægget til en separat strømforsyning. • I modsat fald kan der opstå overophedning eller brand.
	Installer ikke airconditionanlægget på et sted, hvor der kan forekomme udsvingning af brændbar gas. • Hvis der siver gas ud, som samler sig i nærheden af enheden, er der fare for eksplosion.
	Foretag jordforbindelsen korrekt. • Forbind ikke jordledningen til et gasrør, vandrør, en lynafleder eller et telefonjordkabel. Forkert jordforbindelse kan forårsage elektrisk stød.
 FORSIGTIG	
	Monter en fejlstrømsafbryder afhængig af installationsstedet for airconditionanlægget (f.eks. meget fugtige områder). • Hvis der ikke installeres en fejlstrømsafbryder, vil der være risiko for elektrisk stød.
	Kontroller, at afløbsvandet løber korrekt fra. • Hvis afløbet ikke er i orden, kan der dryppe vand ned fra indendørs-/udendørsenheden, så møbler bliver våde og tager skade.

I tilfælde af unormale forhold
Stop omgående brugen af airconditionanlægget, og kontakt forhandleren.

BORTSKAFFELSE



Fig. 1

Henvend dig til forhandleren for råd vedrørende bortskaffelse af produktet.

Bemærk:

Dette symbol gælder kun for EU-lande. Dette symbol er i overensstemmelse med direktiv 2012/19/EU paragraf 14 Oplysninger til brugere og tillæg IX, og/eller med direktiv 2006/66/EF paragraf 20 Oplysninger til slutbrugere og tillæg II.

Dit produkt fra MITSUBISHI ELECTRIC er designet og fremstillet med kvalitetsmaterialer og komponenter, der kan genindvindes og/eller genbruges.

Dette symbol viser, at elektrisk eller elektronisk udstyr, batterier og akkumulatører ikke må bortskaffes sammen med almindeligt husholdningsaffald efter endt levetid.

Hvis der er trykt et kemisk symbol under symbolet (Fig. 1), betyder det, at batteriet eller akkumulatoren indeholder en bestemt koncentration af et tungmetal. Dette angives som følger:

Hg: kviksølv (0,0005 %), Cd: cadmium (0,002 %), Pb: bly (0,004 %)

I EU er der særlige indsamlingsordninger for brugte elektriske og elektroniske produkter, batterier og akkumulatører.

Bortskaf udstyret, batterier og akkumulatører korrekt på en lokal affalds-/genbrugsplads.

Hjælp os med at bevare det miljø, vi lever i!

DELENES BETEGNELSE

Indendørsenhed

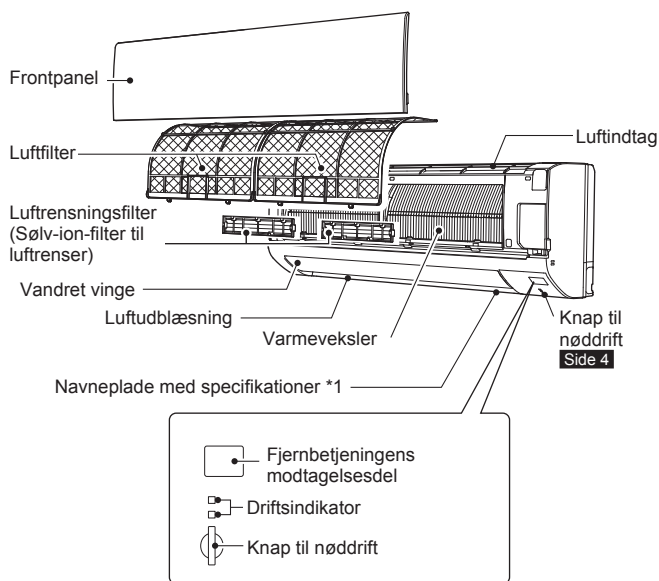

Udendørsenhed

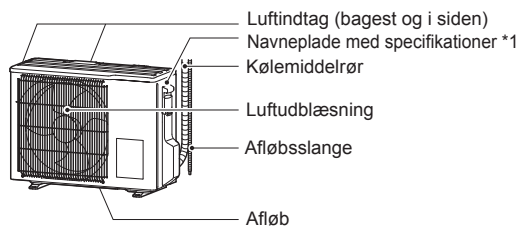

Udendørsenheder kan have forskelligt udseende.

*1 Produktionsår og -måned er angivet på navnepladen med specifikationer.

Fjernbetjening

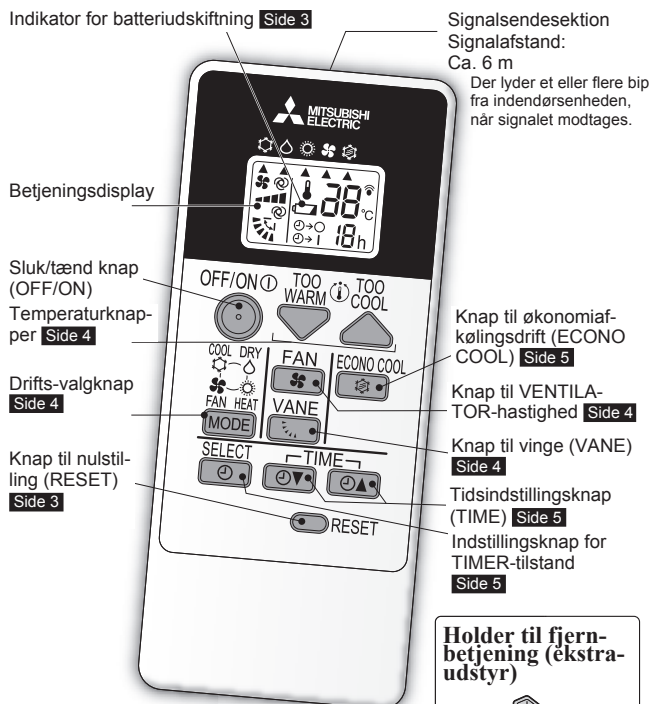

Brug kun den fjernbetjening, der følger med enheden.

Brug ikke andre fjernbetjeninger.

Hvis to eller flere indendørsenheder installeres i nærheden af hinanden, vil en indendørsenhed, der ikke skal betjenes, muligvis reagere på fjernbetjeningen.

Holder til fjernbetjening (ekstra-udstyr)



• Monter holderen til fjernbetjeningen på et sted, hvor signalet kan modtages af indendørsenheden.

KLARGØRING FØR ANVENDELSEN

Før anvendelse: Sæt strømforsyningsstikket i stikkontakten og/eller slå afbryderen til.

Installation af fjernbetjeningens batterier

1. Fjern det bageste låg.

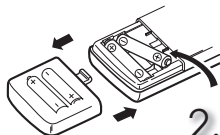

2. Indsæt først den negative pol på de alkaliske AAA-batterier.

4. Tryk på knappen til nulstilling (RESET).

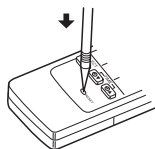

3. Monter det bageste låg.

- Kontroller, at batterierne vender rigtigt.
- Brug ikke manganbatterier eller lækkende batterier. Derved kan fjernbetjeningen fungere forkert.
- Brug ikke genopladelige batterier.
- Indikatoren for batteriudskiftning lyser, når batteriopladningen er lav. Cirka 7 dage efter at indikatoren begynder at lyse, holder fjernbetjeningen op med at fungere.
- Udsift batterierne med nye af samme type.
- Batterierne holder i ca. 1 år. Men batterier med uløbet holdbarhedstid holder kortere.
- Tryk forsigtig på knappen til nulstilling (RESET) med en tynd pind. Hvis knappen til nulstilling (RESET) ikke trykkes ind, er det ikke sikkert, at fjernbetjeningen fungerer som den skal.

VALG AF DRIFTSTILSTANDE

1 Tryk på for at starte driften.

2 Tryk på for at vælge driftstilstand. Ved hvert tryk ændres tilstanden i følgende rækkefølge:

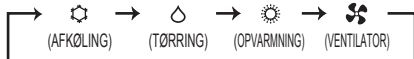

3 Tryk på eller for at indstille temperaturen. Ved hvert tryk hæves temperaturen med 1°C.

Tryk på for at stoppe driften.

Driftsindikator

Driftsindikatorlampen viser driftsstatus for enheden.

Indikation	Driftstilstand	Rumtemperatur
	Enheden arbejder på at nå den indstillede temperatur	Ca. 2°C eller mere fra den indstillede temperatur
	Rumtemperaturen nærmer sig den indstillede temperatur	Ca. 1 til 2°C fra den indstillede temperatur
	Standby-tilstand (kun under multisystemdrift)	—

Lyser Blinker Lyser ikke

Bemærk:

Multisystemdrift

Der kan bruges to eller flere indendørsenheder sammen med én udendørsenhed. Hvis flere indendørsenheder bruges samtidigt, kan afkøling og opvarmning ikke ske samtidigt. Når der er valgt COOL (Afkøling) med den ene enhed og HEAT (Opvarmning) med en anden eller omvendt, går den sidste valgte enhed i standby-tilstand.

Afkølingstilstand (COOL) Nyd den kølige luft ved den ønskede temperatur.

Tørringstilstand (DRY) Affugt rummet. Rummet kan afkøles en smule. Temperaturen kan ikke indstilles i tørringstilstand (DRY).

Opvarmningstilstand (HEAT) Nyd den varme luft ved den ønskede temperatur.

Ventilatorstilstand (FAN) Cirkulerer luften i rummet.

Nøddrift

Når fjernbetjeningen ikke kan benyttes...

Nøddrift kan aktiveres ved at trykke på nøddriftknappen (E.O.SW) på indendørsenheden.

Hver gang der trykkes på E.O.SW (nøddriftknappen), ændres tilstanden i følgende rækkefølge:

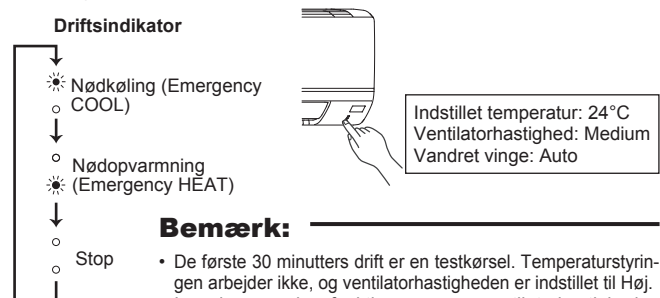

Bemærk:

- De første 30 minutters drift er en testkørsel. Temperaturstyringen arbejder ikke, og ventilatorhastigheden er indstillet til Høj.
- I nødopvarmningsfunktionen øges ventilatorhastigheden gradvist for at blæse varm luft ud.

Automatisk genstartsfunktion

Hvis der sker et strømsvigt, eller strømmen slås fra under drift, sørger den "automatiske genstartsfunktion" for, at driften genoptages som indstillet med fjernbetjeningen før strømafbrydelsen. Når timeren er indstillet, annulleres tidsindstillingen, og enheden starter driften, når strømmen vender tilbage.

Hvis du ikke ønsker at bruge denne funktion, spørg da servicerepræsentanten, idet enhedens indstillinger skal ændres.

JUSTERING AF VENTILATORHASTIGHED OG LUFTSTRØMMENS RETNING

Tryk på for at vælge ventilatorhastighed. Ved hvert tryk ændres ventilatorhastigheden i følgende rækkefølge:



- Der lyder to korte bip fra indendørsenheden, når den indstilles til AUTO.
- Brug en højere ventilatorhastighed for at afkøle/opvarme rummet hurtigere. Det anbefales at reducere ventilatorhastigheden, når rummet er kølet/opvarmet.
- Brug en lavere ventilatorhastighed til stille drift.

Tryk på for at vælge luftstrømmens retning. Ved hvert tryk ændres luftstrømmens retning i følgende rækkefølge:

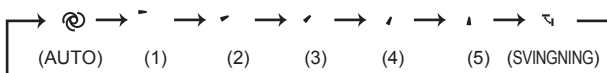

- Der lyder to korte bip fra indendørsenheden, når den indstilles til AUTO.
- Brug altid fjernbetjeningen til ændring af luftstrømmens retning. Hvis du flytter på de vandrette vinger med hænderne, opstår der fejlfunktion.

Luftstrømmens retning

(AUTO).....Vingen indstilles til den mest effektive luftstrømsretning. Afkøling/tørring/ventilation (COOL/DRY/FAN): Vandret position. Opvarmning (HEAT): position (5).

(Manuel).....Vælg den øverste position for afkøling/opvarmning (COOL/DRY) og nederste position for opvarmning (HEAT) for at opnå en effektiv aircondition. Hvis den nederste position vælges under afkøling/tørring (COOL/DRY), flyttes vingen automatisk til opadrettet position efter 0,5 til 1 time for at forhindre kondensdrp.

(Svingning)...Vingen flyttes skiftevis op og ned.

■ Sådan ændres den vandret luftstrøms retning.

Flyt den lodrette vinge manuelt, før driften startes.

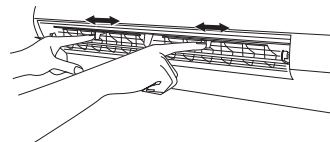

ØKONOMIAFKØLINGSDRIFT (ECONO COOL) AFKØLINGSDRIFT (ECONO COOL)

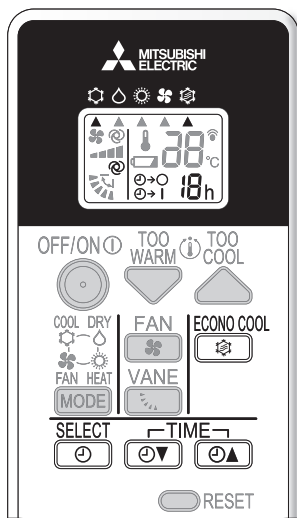

Tryk på  i afkølingstilstand (COOL) **side 4** for at starte økonomiafkølingsdrift (ECONO COOL). Enheden udfører lodret svingfunktion i forskellige cyklusser i overensstemmelse med enhedens temperatur. Indstillingstemperaturen fastlægges automatisk 2°C højere.

Tryk på  igen for at annullere økonomiafkølingsdrift (ECONO COOL).

- Et tryk på  annullerer også økonomiafkølingsdriften (ECONO COOL).

Hvad er "ØKONOMIAFKØLING (ECONO COOL)"?

Skiftende luftstrøm (ændringer i luftstrømmen) får dig til at føle det køligere end ved en konstant luftstrøm. Så selvom den indstillede temperatur automatisk indstilles 2°C højere, kan man styre kølefunktionen uden at det går ud over komforten. Det betyder, at der kan spares energi.

TIMERSTYRET ANVENDELSE (ON/OFF-TIMER)

1 Tryk på  denne under drift for at indstille timeren. Ved hvert tryk ændres timertilstanden i følgende rækkefølge:



2 Tryk på  for at indstille tiden for timeren. Hvert tryk forøger eller reducerer den indstillede tid med 1 time.

Tryk på , til der er valgt "TIMER RELEASE" (TIMERUDLØSNING), for at udløse timeren.

Bemærk:

- ON- og OFF-timerne kan ikke bruges i en kombination.
- Se **side 4** "Automatisk genstartsfunktion", hvis strømmen svigter under indstilling af ON/OFF-timer.

RENGØRING

Vejledning:

- Sluk for strømtilførslen eller på afbryderen før rengøringen.
- Pas på ikke at røre ved metaldelene med hænderne.
- Brug ikke rensebenzin, fortynder, skurepulver eller insektmidler.
- Brug kun fortyndede milde rengøringsmidler.
- Udsæt ikke dele for direkte sollys, varme eller åben ild for at tørre dem.
- Brug ikke vand, der er varmere end 50°C.

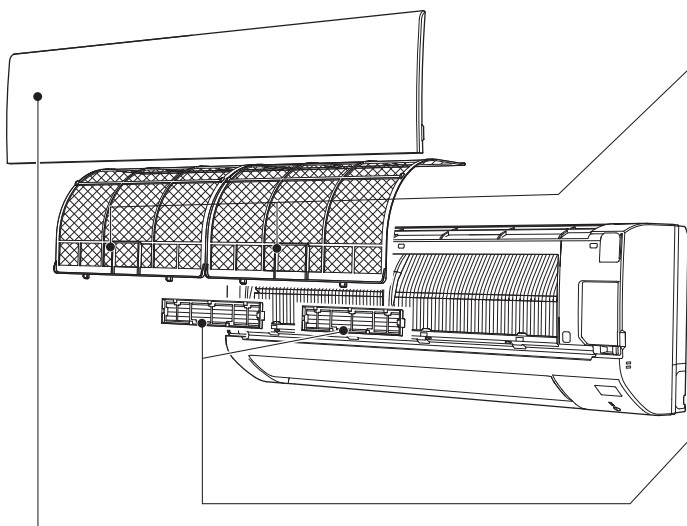

Frontpanel

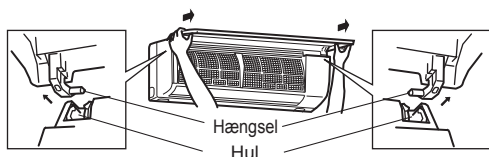

1. Løft frontpanelet, til der høres en kliklyd.
2. Tag fat i hængslerne, og træk for at fjerne det som vist i illustrationen herover.
 - Tør det af med en blød, tør klud, eller skyl det med vand.
 - Lad det ikke ligge i vand i mere end to timer.
 - Tør det omhyggeligt i skyggen.
3. Monter frontpanelet i omvendt rækkefølge af afmonteringen. Luk frontpanelet omhyggeligt, og tryk på de steder, der er angivet med pilene.



Luftfilter

- **Rengøres hver 2. uge**
- Fjern snavs med en støvsuger, eller skyl filteret med vand.
- Tør det omhyggeligt i skyggen efter afvaskning med vand.

Luftrensningsfilter (Sølv-ion-filter til luftrensere)

Luftfilterets bagside

Hver 3. måned:

- Fjern snavs med en støvsuger.

Hvis snavsset ikke kan fjernes vha. en støvsuger:

- Læg filteret og dets ramme i blød i lunken vand, og skyl det bagefter.
- Tør det omhyggeligt i skyggen efter vask. Monter alle tappe på luftfilteret.

Hvert år:

- Udskift det med et nyt luftrensningsfilter for at opnå den bedste ydeevne.
- Delnummer **MAC-2370FT-E**

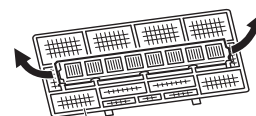

Træk for at fjerne luftfilteret

! Vigtigt

- Rengør filtrene med jævne mellemrum for at opnå den bedste ydeevne og reducere strømforbruget.
- Snavsede filtre forårsager kondensering i airconditionslægget, som medvirker til svampvækst som f.eks. skimmel. Det anbefales derfor at rengøre luftfiltrene hver 2. uge.

Disse oplysninger er baseret på RÅDETS FORORDNING (EU) Nr. 528/2012

MODELNAVN	Behandlet artikel (Delnavne)	Virksomme stoffer (CAS-nummer)	Egenskab	Brugsanvisning (Information om sikker håndtering)
MSZ-DM25/35VA	FILTER	TBZ (148-79-8) Sølv-zink-zeolit (130328-20-0)	Antiskimmel Antibakteriel	<ul style="list-style-type: none">• Dette produkt må kun anvendes i overensstemmelse med anvisningerne i brugsanvisningen og til det tilsigtede formål.• Tag ikke produktet i munden. Opbevares utilgængeligt for børn.
MAC-2370FT-E	FILTER	Sølv-zink-zeolit (130328-20-0)	Antibakteriel	<ul style="list-style-type: none">• Dette produkt må kun anvendes i overensstemmelse med anvisningerne i brugsanvisningen og til det tilsigtede formål.• Tag ikke produktet i munden. Opbevares utilgængeligt for børn.

HVIS DER ER TEGN PÅ, AT DER ER OPSTÅET PROBLEMER

Hvis enheden stadig ikke fungerer, selv efter at dette er kontrolleret, skal du ophøre med at anvende airconditionanlægget og kontakte forhandleren.

Symptom	Forklaring og kontrolpunkter
Indendørsenhed	
Enheden kan ikke betjenes.	<ul style="list-style-type: none"> Er afbryderen aktiveret? Er strømforsyningsstikket sat i? Er ON-timeren indstillet? Side 5
Den vandrette vinge bevæger sig ikke.	<ul style="list-style-type: none"> Er den vandrette og den lodrette vinge monteret korrekt? Er ventilatorens beskyttelsesdæksel deformeret? Når der tændes på kontakten, nulstilles de vandrette vingers position i ca. et minut. Efter nulstilling genoptages normal drift af de vandrette vinger. Det samme gør sig gældende i nødkølingsfunktion.
Enheden kan ikke bruges i ca. 3 minutter, efter at den er startet igen.	<ul style="list-style-type: none"> Dette beskytter enheden via instruktioner fra mikroprocessoren. Vent.
Der udsendes tåge fra udblæsnings- på indendørsenheden.	<ul style="list-style-type: none"> Den kølige luft fra enheden nedkøler hurtigt fugten i rummets luft, hvorved der dannes tåge.
Svingfunktionen af den VAND-RETTE VINGE afbrydes et øjeblik og startes så igen.	<ul style="list-style-type: none"> Dette sker for at svingfunktionen af den VAND-RETTE VINGE kan fungere normalt.
Luftstrømmens retning ændres under anvendelsen. Retningen af den vandrette vinge kan ikke indstilles med fjernbetjeningen.	<ul style="list-style-type: none"> Når enheden arbejder i afkølingsstand (COOL) eller tørretilstand (DRY), og driften fortsætter med luftstrømmen rettet nedad i 0,5 til 1 time, sættes retningen af luftstrømmen automatisk til opadrettet position for at forhindre, at kondenseret vand drypper ned. Hvis luftgennemstrømningstemperaturen er for lav under opvarmning, eller når der udføres afrimning, indstilles den vandrette vingeautomatisk til vandret.
Funktionen stoppes i ca. 10 minutter i opvarmningsfunktionen.	<ul style="list-style-type: none"> Udendørsenheden er i optøningsstand. Dette sker i løbet af maks. 10 minutter, så vent venligst. (Når udendørstemperaturen er for høj, eller luftfugtigheden er for høj, dannes der frost.)
Enheden begynder selv at arbejde, når der tændes for strømmen, selvom den ikke modtager signal fra fjernbetjeningen.	<ul style="list-style-type: none"> Disse modeller er udstyret med en automatisk genstartsfunktion. Når hovedafbryderen slukkes, uden at enheden er stoppet med fjernbetjeningen, og derefter tændes igen, vil enheden automatisk starte i den samme tilstand, som var indstillet med fjernbetjeningen, lige inden hovedafbryderen blev slukket. Se "Automatisk genstartsfunktion". Side 4
Når rumtemperaturen når den indstillede temperatur i funktionen afkøling/tørring (COOL/DRY), stopper udendørsenheden, og indendørsenheden kører med lav hastighed.	<ul style="list-style-type: none"> Når rumtemperaturen afviger fra den indstillede temperatur, begynder indendørsventilatoren at køre i henhold til indstillingerne på fjernbetjeningen.
Indendørsenheden bliver misfarvet med tiden.	<ul style="list-style-type: none"> Selvom plastik bliver gult som følge af påvirkning af faktorer som ultraviolet lys og temperatur har dette ingen virkning på produktets funktioner.
Multisystem	
Den indendørsenhed, som ikke arbejder, bliver varm, og fra enheden kommer en lyd af rindende vand.	<ul style="list-style-type: none"> Der løber konstant en lille smule kølevæske ind i indendørsenheden, selvom den ikke er i drift.
Når der vælges opvarmningsdrift, starter driften ikke med det samme.	<ul style="list-style-type: none"> Hvis driften startes under afrimning af udendørsenheden, tager det nogle få minutter (maks. 10 minutter), før der blæses varm luft ud.
Udendørsenhed	
Ventilatoren i udendørsenheden roterer ikke, selvom kompressoren kører. Selvom ventilatoren begynder at rotere, stopper den hurtigt.	<ul style="list-style-type: none"> Når udendørstemperaturen er lav under afkølingsdrift, kører ventilatoren periodisk for at opretholde en tilstrækkelig kølekapacitet.
Der siver vand ud af udendørsenheden.	<ul style="list-style-type: none"> Under funktionerne AFKØLING og TØR er rør eller rørforbindelsessektionerne kolde, hvorfor der dannes kondens. Under opvarmningsfunktionen drypper der kondensvand fra varmeveksleren. Under opvarmningsfunktionen tør optøningsfunktionen det frosne vand på udendørsenheden, så det drypper ned.
Der kommer hvid røg fra udendørsenheden.	<ul style="list-style-type: none"> I opvarmningsdrift opstår der ved optøningsfunktionen damp, som ligner hvid røg.
Fjernbetjening	
Displayet på fjernbetjeningen fremkommer ikke eller svagt. Indendørsenheden reagerer ikke på fjernbetjeningssignalet.	<ul style="list-style-type: none"> Er batterierne brugt op? Side 3 Er polariteten (+, -) på batterierne korrekt? Side 3 Er der blevet trykket på en knap på fjernbetjeningen til et andet elektrisk apparat?

Symptom	Forklaring og kontrolpunkter
Køler eller varmer ikke	
Rummet kan ikke køles eller opvarmes tilstrækkeligt.	<ul style="list-style-type: none"> Er temperaturindstillingen i orden? Side 4 Er ventilatorindstillingen korrekt? Skift ventilatorhastigheden til Høj eller Superhøj. Side 4 Er filtrene rene? Side 6 Er ventilatoren eller varmeveksleren på indendørsenheden ren? Er der nogen genstande, der blokerer luftindsugning eller luftudledning på indendørs- eller udendørsenheden? Er der et vindue eller en dør åben? Det kan tage nogen tid at opnå indstillingstemperaturen, eller den opnås muligvis slet ikke afhængigt af rummets størrelse, den omgivende temperatur osv.
Rummet kan ikke afkøles tilstrækkeligt.	<ul style="list-style-type: none"> Når der anvendes en ventilator eller et gaskomfur i dette rum, øges afkølingsbehovet, og dette medfører utilstrækkelig afkølingseffekt. Når udendørstemperaturen er høj, kan køleeffekten være utilstrækkelig.
Rummet kan ikke opvarmes tilstrækkeligt.	<ul style="list-style-type: none"> Når udendørstemperaturen er lav, kan varmeeffekten være utilstrækkelig.
Luftstrømmen blæses ikke hurtigt ud i opvarmningsfunktionen.	<ul style="list-style-type: none"> Vent mens enheden forbereder at blæse varm luft ud.
Luftstrøm	
Luften fra indendørsenheden lugter mærkeligt.	<ul style="list-style-type: none"> Er filtrene rene? Side 6 Er ventilatoren eller varmeveksleren på indendørsenheden ren? Enheden kan indsuge lugten af vægge, tæpper, møbler, stoffer osv. og blæse den ud med luften.
Lyd	
En knasende lyd høres.	<ul style="list-style-type: none"> Denne lyd frembringes af udvidelse/sammentrækning af frontpanelet etc. på grund af ændringer i temperaturen.
Der høres en "rislende" lyd.	<ul style="list-style-type: none"> Denne lyd høres, når udeluften trækkes ind fra drænslangen, når hættens eller ventilatorens starter, og det får vandet i afløbsslangen til at sprøjte ud. Denne lyd høres også, når udeluften blæses ind i afløbsslangen i stærk blæst.
Der høres en mekanisk lyd fra indendørsenheden.	<ul style="list-style-type: none"> Det er lyden af relæet, der tænder/slukker kompressorens ventilator.
En lyd af rindende vand høres.	<ul style="list-style-type: none"> Dette er lyden af kølemiddel eller kondensvand, der løber inde i enheden.
Nogle gange kan man høre hvæselyde.	<ul style="list-style-type: none"> Dette er lyden, der høres, når kølemiddelflowet let i enheden skifter.

I følgende tilfælde skal du slukke for airconditionanlægget og henvende dig til forhandleren.

- Hvis der siver vand ud, eller det drypper fra indendørsenheden.
- Hvis den øverste driftsindikator blinker.

Bemærk:

- 2 til 4 gange: Bekræft med TROUBLESHOOTING (FEJLFINDING) under WIRING DIAGRAM (LEDNINGSDIAGRAM) på indersiden af panelet på indendørsenheden.
- 5 til 7 gange: Bekræft med TROUBLESHOOTING (FEJLFINDING) på udendørsenhedens elboks.
- Hvis afbryderen udløses ofte.
- Signalet fra fjernbetjeningen modtages ikke i et værelse, hvor et lysstofrør af elektronisk tænd/sluk type (lysstofrør af invertertypen) anvendes.
- Driften af airconditionanlægget forstyrrer radio- eller TV-modtagelse. Det kan være nødvendigt at installere en forstærker til påvirkede apparat.
- Når der høres en unormal lyd.
- Hvis der konstateres kølemiddellækage.

HVIS KLIMAANLÆGGET IKKE SKAL ANVENDES I LÆNGERE TID

- 1 Indstil den højeste temperatur i manuel afkølingstilstand (COOL), og lad airconditionanlægget køre i 3-4 timer. **Side 4**
 - Det tørrer enheden indvendig.
 - Fugt i airconditionanlægget giver gode betingelser for svampevækst som f.eks. skimmel.
- 2 Tryk på  for at stoppe driften.
- 3 Sluk på afbryderen, og/eller tag stikket ud af stikkontakten.
- 4 Tag alle batterierne ud af fjernbetjeningen.

Når airconditionanlægget skal bruges igen:

- 1 Rengøring af luftfilteret. **Side 6**
- 2 Kontrollér at indendørs- og udendørsenhedens luftindsugning og luftudledning ikke er blokerede.
- 3 Kontroller, at jordledningen er korrekt forbundet.
- 4 Se "KLARGØRING FØR ANVENDELSEN", og følg vejledningen. **Side 3**

INSTALLATIONSSTED OG ELEKTRISK ARBEJDE

Installationssted

Installer ikke airconditionanlægget på følgende steder:

- Hvor der er meget maskinolie.
- Hvor salt forekommer, f.eks. i kystområder.
- Hvor der frembringes sulfidgas, f.eks. i områder med varme kilder, kloakvand, spildevand.
- Hvor olie spildes, eller hvor området er fyldt med olieholdig os eller røg (f.eks. madlavningsområder og fabrikker, hvor plastikegenskaberne kunne blive ændret og dermed beskadiget).
- Hvor der er højfrekvensapparater eller trådløse apparater.
- Hvor luften fra udendørsenhedens luftudblæsning er blokeret.
- Hvor driftslyden eller luft fra udendørsenheden kan genere naboer.
- En monteringshøjde for indendørsenheden på 1,8 m til 2,3 m anbefales. Kontakt forhandleren, hvis dette ikke er muligt.

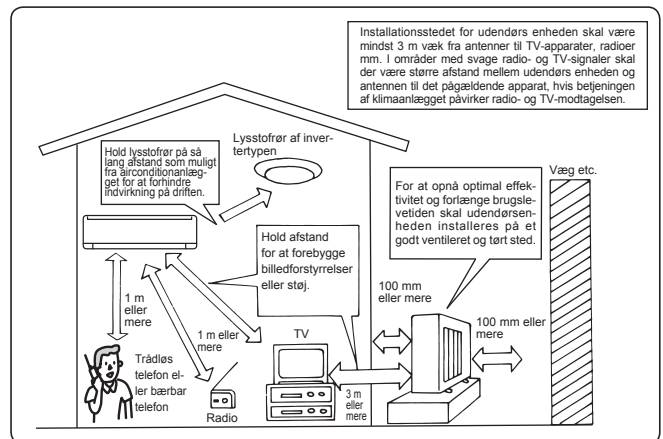

Elektrisk installation

- Sørg for et specielt kredsløb til strømforsyning af airconditionanlægget.
- Sørg for at afbryderens kapacitet er korrekt.

Henvend dig til forhandleren, hvis du har spørgsmål.

SPECIFIKATIONER

Model	Indstil navn		MSZ-DM25VA		MSZ-DM35VA		
	Indendørs		MSZ-DM25VA		MSZ-DM35VA		
	Udendørs		MUZ-DM25VA		MUZ-DM35VA		
Funktion			Afkøling	Opvarmning	Afkøling	Opvarmning	
Strømforsyning			~ /N, 230 V, 50 Hz				
Kapacitet	kW		2,5	3,15	3,15	3,6	
Indgang	kW		0,71	0,85	1,02	0,975	
Vægt	Indendørs	kg	9				
	Udendørs	kg	24		25		
Kølevæskekapacitet (R410A)	kg		0,70		0,72		
IP-kode	Indendørs		IP 20				
	Udendørs		IP 24				
Tilladt overdriftstryk	LP ps	MPa	1,4				
	HP ps	MPa	4,15				
Støjniveau	Indendørs (superhøj/høj/med./langsom)		dB(A)	43/37/30/22	43/37/30/23	45/38/31/22	44/37/30/23
	Udendørs		dB(A)	50	50	51	51

Guaranteed operating range

		Indendørs	Udendørs
Afkøling	Øvre grænse	32°C DB 23°C WB	46°C DB —
	Nedre grænse	21°C DB 15°C WB	-10°C DB —
Opvarmning	Øvre grænse	27°C DB —	24°C DB 18°C WB
	Nedre grænse	20°C DB —	-10°C DB -11°C WB

DB: Tørtemperatur
WB: Vådtemperatur

Bemærk:

Nominal effekt
Afkøling — Indendørs: 27°C DB, 19°C WB
Udendørs: 35°C DB
Opvarmning — Indendørs: 20°C DB
Udendørs: 7°C DB, 6°C WB



INNEHÅLL

■ SÄKERHETSFÖRESKRIFTER	1
■ KASSERING	2
■ DELARNAS NAMN	3
■ FÖRBEREDELSE FÖRE ANVÄNDNING	3
■ VAL AV DRIFTLÄGEN	4
■ FLÄKTHASTIGHET OCH JUSTERING AV LUFTFLÖDETS RIKTNING	4
■ EKONOMIKYLFUNKTIONENS (ECONO COOL)	5
■ TIMERFUNKTION (ON/OFF-TIMER)	5
■ RENGÖRING	6
■ NÄR DU TROR ATT DET HAR UPPSTÅTT PROBLEMV	7
■ NÄR LUFTKONDITIONERINGEN INTE SKA ANVÄNDAS UNDER LÄNGRE TID	8
■ INSTALLATIONSPLATS OCH ELARBETE	8
■ SPECIFIKATIONER	8







SÄKERHETSFÖRESKRIFTER



- Eftersom denna produkt innehåller rörliga delar och delar som kan förorsaka elektriska stötar, bör du läsa "Säkerhetsföreskrifter" innan du tar produkten i bruk.
- Eftersom de punkter med varningar som behandlas här är viktiga för säkerheten, bör du se till att du följer dem till punkt och pricka.
- När du har läst igenom denna handbok, förvara den lättåtkomlig tillsammans med installationshandboken så att du lätt har tillgång till dem som referens.







Varningsmärken och deras betydelse

-  **VARNING:** Felaktig hantering kan mycket lätt förorsaka allvarig fara såsom dödsfall, allvarlig kroppsskada etc.
-  **FÖRSIKTIGHET:** Felaktig hantering kan, beroende på omständigheterna, förorsaka allvarig fara.



Symbolerna som används i denna handbok och deras betydelse



-  : Gör ej.
-  : Följ instruktionerna.
-  : Stick inte in fingrar, pinnar etc.
-  : Stå inte på inomhus/utomhusenheterna och placera ingenting på dem.
-  : Fara för elektrisk stöt. Var försiktig.
-  : Se till att du drar ut nätsladden ur vägguttaget.
-  : Var noga med att stänga av strömmen.

 VARNING	
	<p>Anslut inte elkabeln till en skarvpunkt, använd en förlängningssladd eller anslut flera enheter till ett vägguttag.</p> <ul style="list-style-type: none"> • Detta kan orsaka överhettning, brand eller elektriska stötar.
	<p>Se till att elkontakten inte är smutsig och sätt in den ordentligt i uttaget.</p> <ul style="list-style-type: none"> • En smutsig kontakt kan orsaka brand eller elektriska stötar.
	<p>Bunta inte ihop, dra, skada eller modifiera elkabeln och utsätt den inte för värme eller tunga föremål.</p> <ul style="list-style-type: none"> • Detta kan orsaka brand eller elektriska stötar.
	<p>Slå inte FRÅN/TILL strömbrytaren och dra inte ut/sätt inte i nätsladden ur/i vägguttaget medan aggregatet är i drift.</p> <ul style="list-style-type: none"> • Detta kan ge upphov till gnistor som kan orsaka brand. • När inomhusenheten har stängts AV med fjärrkontrollen, se till att slå FRÅN strömbrytaren eller dra ur elkontakten.
	<p>Utsätt inte kroppen för kallt, direkt luftdrag under lång tid.</p> <ul style="list-style-type: none"> • Detta kan vara skadligt för hälsan.
	<p>Enheten får inte installeras, flyttas, tas isär, ändras eller repareras av användaren.</p> <ul style="list-style-type: none"> • En felaktigt hanterad luftkonditionering kan orsaka brand, elektriska stötar, skador, vattenläckor osv. Kontakta återförsäljaren. • Om nätsladden är skadad, måste den för undvikande av fara bytas ut av tillverkaren eller av auktoriserad servicepersonal.
	<p>Vid installation, flytt eller service av enheten, säkerställ att inget annat ämne än det specificerade köldmediet (R410A) kommer in i kylledningarna.</p> <ul style="list-style-type: none"> • Närvaron av en främmande substans som t.ex. luft kan orsaka en onormal tryckökning och leda till explosion eller skador. • Användning av något annat köldmedium är det som anges för systemet kan ge upphov till mekanisk skada, fel i systemet eller att systemet slutar fungera. I värsta fall kan de leda till allvarliga problem med att säkerställa produktens säkerhet.
	<p>Enheten får inte användas av personer (inklusive barn) med fysiska, sensoriska eller mentala funktionshinder eller personer som saknar vana och kunskaper om de inte övervakas av en ansvarig eller instrueras hur enheten används.</p>
	<p>Barn bör hållas under uppsyn så att de inte leker med enheten.</p>

 	<p>Stick inte in fingrar, pinnar eller andra föremål i luftintag/luftutblås.</p> <ul style="list-style-type: none"> • Det kan orsaka skador eftersom fläkten roterar inuti med höga hastigheter under drift.
 	<p>Vid onormala omständigheter (exempelvis om det luktar rök), stoppa luftkonditioneringen och dra ut kontakten eller slå FRÅN strömbrytaren.</p> <ul style="list-style-type: none"> • Fortsatt drift vid onormala omständigheter kan ge upphov till funktionsstörning, brand eller elektriska stötar. Kontakta din återförsäljare om detta inträffar.
	<p>Om luftkonditioneringen varken kylar eller värmer kan det bero på att köldmediet läcker. Kontakta din återförsäljare om detta inträffar. Om reparationen omfattar påfyllning av köldmedium, fråga service-teknikern efter ytterligare information.</p> <ul style="list-style-type: none"> • Det köldmedium som används i luftkonditioneringen är ofarligt. I normala fall läcker det inte ut. Men om köldmediet läcker ut och kommer i kontakt med en värmekälla t.ex. en fläktförvärmare, fotogenkamin eller spis kommer det att bildas en farlig gas.
	<p>Försök aldrig tvätta inomhusenhetens insida. Kontakta återförsäljaren om enhetens insida behöver rengöras.</p> <ul style="list-style-type: none"> • Olämpliga rengöringsmedel kan orsaka skador på plastmaterialen inuti enheten vilket kan leda till vattenläckor. Driftfel, rök eller brand uppstår om rengöringsmedel kommer i kontakt med de elektriska delarna eller motorn.
	<p>Apparaten får endast användas av experter och utbildade användare i butiker, inom lätt industri och lantbruk, eller för kommersiellt bruk av icke-specialister.</p>
 FÖRSIKTIGHET	
	<p>Vidör inte luftintaget eller inomhus/utomhusenhetens aluminiumflänsar.</p> <ul style="list-style-type: none"> • Det kan orsaka personskador.
	<p>Använd inte insektsmedel eller antändbara gaser på enheten.</p> <ul style="list-style-type: none"> • Detta kan förorsaka brand eller leda till att enheten deformeras.



SÄKERHETSFÖRESKRIFTER

 FÖRSIKTIGHET	
	<p>Utsätt varken husdjur eller krukväxter för direkt luftdrag.</p> <ul style="list-style-type: none"> • Detta kan skada både husdjur och växter. <p>Placera ej andra elektriska apparater eller möbler under inomhus-/utomhusenheten.</p> <ul style="list-style-type: none"> • Vatten kan droppa ner från enheten och kan orsaka fel eller skador. <p>Låt aldrig enheten stå på ett stativ som är skadat.</p> <ul style="list-style-type: none"> • Enheten kan falla och orsaka skada. <p>Stå inte på en ostadig pall när enheten ska sättas igång eller rengöras.</p> <ul style="list-style-type: none"> • Du kan skadas om du ramlar. <p>Dra aldrig i nätsladden.</p> <ul style="list-style-type: none"> • Det kan leda till att en del av ledaren går sönder vilket i sin tur kan resultera i överhettning eller brand. <p>Försök aldrig att ladda eller ta isär ett batteri, och kasta det aldrig på elden.</p> <ul style="list-style-type: none"> • Det kan leda till batteriläckage, brand eller explosion. <p>Använd inte enheten i mer än 4 timmar när luftfuktigheten är hög (80 % relativ luftfuktighet eller mer) och/eller när fönster eller dörrar är öppna.</p> <ul style="list-style-type: none"> • Det kan göra att kondensvatten i luftkonditioneringen börjar droppa vilket kan blöta ned och förstöra möbler. • Vattenkondensering i luftkonditioneringen kan bidra till att svamp bildas, t.ex. mögelsvamp. <p>Använd inte enheten för specialändamål som t.ex. förvaringsplats för mat, djur, växter, precisionsutrustning eller konstföremål.</p> <ul style="list-style-type: none"> • Detta kan både orsaka kvalitetsförsämring och skada djur och växter. <p>Utsätt inte förbränningsapparater för direkt luftflöde.</p> <ul style="list-style-type: none"> • Det kan ge upphov till ofullständig förbränning. <p>Stoppa aldrig batterier i munnen, de kan sväljas av misstag.</p> <ul style="list-style-type: none"> • Om ett batteri sväljs kan det leda till kvävning och/eller förgiftning.
	<p>Innan enheten rengörs, stäng AV den och dra ut elkontakten eller slå FRÅN strömbrytaren.</p> <ul style="list-style-type: none"> • Det kan orsaka skador eftersom fläkten roterar inuti med höga hastigheter under drift. <p>Om enheten kommer att stå oanvänd under en lång tid, dra ut elkontakten eller slå FRÅN strömbrytaren.</p> <ul style="list-style-type: none"> • Enheten kan samla på sig smuts som kan orsaka överhettning eller brand. <p>Byt fjärrkontrollens batterier mot nya av samma typ.</p> <ul style="list-style-type: none"> • Om ett gammalt batteri används tillsammans med ett nytt kan det uppstå överhettning, läckage eller explosion. <p>Om du får batterivätska på hud eller kläder ska det tvättas bort med rent vatten.</p> <ul style="list-style-type: none"> • Om batterivätska kommer i kontakt med dina ögon, skölj ögonen noga med rent vatten och sök genast vård. <p>Se till att lokalen är välventilerad när enheten används tillsammans med en förbränningsapparat.</p> <ul style="list-style-type: none"> • Otillräcklig ventilation kan ge upphov till syrebrist. <p>Slå FRÅN strömbrytaren när åsken går och det finns risk för blixtnedslag.</p> <ul style="list-style-type: none"> • Om åsken slår ner kan enheten förstöras. <p>När luftkonditioneringen har använts i flera säsonger ska, utöver normal rengöring, också inspektion och underhåll utföras.</p> <ul style="list-style-type: none"> • Smuts eller damm i enheten kan orsaka en obehaglig lukt, bidra till att svamp bildas, t.ex. mögelsvamp, eller täppa igen avloppet. Detta kan leda till att vatten börjar läcka från inomhusenheten. Kontakta återförsäljaren för inspektion och underhåll eftersom det krävs specialkunskaper.

	<p>Rör aldrig vid kontaktorna med våta händer.</p> <ul style="list-style-type: none"> • Det kan orsaka elektriska stötar. <p>Rengör inte luftkonditioneringen med vatten. Ställ inte heller ett föremål som innehåller vatten, som t.ex. en blomvas, ovanpå den.</p> <ul style="list-style-type: none"> • Detta kan orsaka brand eller elektriska stötar.
	<p>Trampa inte på eller ställ något föremål ovanpå utomhusenheten.</p> <ul style="list-style-type: none"> • Det kan orsaka skador om du eller föremålet faller.

 VIKTIGT	
<p>Smutsiga filter orsakar kondensation i luftkonditioneringen som bidrar till att svamp bildas, t.ex. mögelsvamp. Luftfiltren bör därför rengöras varannan vecka.</p>	

För installation

 VARNING	
	<p>Kontakta återförsäljaren för montering av luftkonditioneringen.</p> <ul style="list-style-type: none"> • Den bör inte monteras av användaren eftersom monteringen kräver specialkunskaper. En felaktigt monterad luftkonditionering kan orsaka läckage, brand eller elektriska stötar. <p>Använd avsedd strömförsörjning till luftkonditioneringen.</p> <ul style="list-style-type: none"> • En icke avsedd strömförsörjning kan ge upphov till överhettning eller brand. <p>Installera ej enheten på platser där brandfarlig gas kan läcka ut.</p> <ul style="list-style-type: none"> • Om ett gasläckage uppstår och gas ansamlas kring enheten, kan detta ge upphov till en explosion.
	<p>Jorda enheten korrekt.</p> <ul style="list-style-type: none"> • Anslut inte jordledningen till gas- eller vattenledningar, åskledare eller telefonens jordledning. Felaktig jordning kan orsaka elektriska stötar.

 FÖRSIKTIGHET	
	<p>Beroende på var luftkonditioneringen är placerad (exempelvis i områden med hög luftfuktighet) kan du behöva installera en jordfelsbrytare.</p> <ul style="list-style-type: none"> • Om en jordfelsbrytare inte installeras, kan detta ge upphov till elektriska stötar. <p>Se till att dräneringsvattnet rinner ut ordentligt.</p> <ul style="list-style-type: none"> • Om tömningsvägen är felaktig kan vatten droppa ner från inomhus-/utomhusenheten, och våta ner och förstöra möbler.

<p>Vid onormala förhållanden</p> <p>Stoppa genast driften av luftkonditioneringen och kontakta din återförsäljare.</p>

KASSERING



När du vill göra dig av med denna produkt – kontakta återförsäljaren.

Obs:

Denna symbolmärkning gäller bara i EU-länder. Denna symbol är i enlighet med direktiv 2012/19/EU artikel 14, Information till användarna, och bilaga IX, och/eller direktiv 2006/66/EG artikel 20, Information till slutanvändarna, och bilaga II.

Fig. 1

Denna produkt från MITSUBISHI ELECTRIC är designad och tillverkad av material och komponenter med hög kvalitet som kan återvinnas och/eller återanvändas.

Denna symbol betyder att förbrukade elektriska och elektroniska produkter, batterier och ackumulatörer skall sorteras och hanteras separat från hushållsavfall. Om det finns en kemisk beteckning tryckt under symbolen (Fig. 1) betyder det att batteriet eller ackumulatören innehåller en tungmetall med en viss koncentration. Detta anges på följande sätt:

Hg: kvicksilver (0,0005%), Cd: kadmium (0,002%), Pb: bly (0,004%)
Inom den Europeiska Unionen finns det separata insamlingsystem för begagnade elektriska och elektroniska produkter, batterier och ackumulatörer.

Var vänlig lämna denna produkt, batterier och ackumulatörer hos din lokala motagningsstation för avfall och återvinning.

Var snäll och hjälp oss att bevara miljön vi lever i!

DELARNAS NAMN

Inomhusenhet

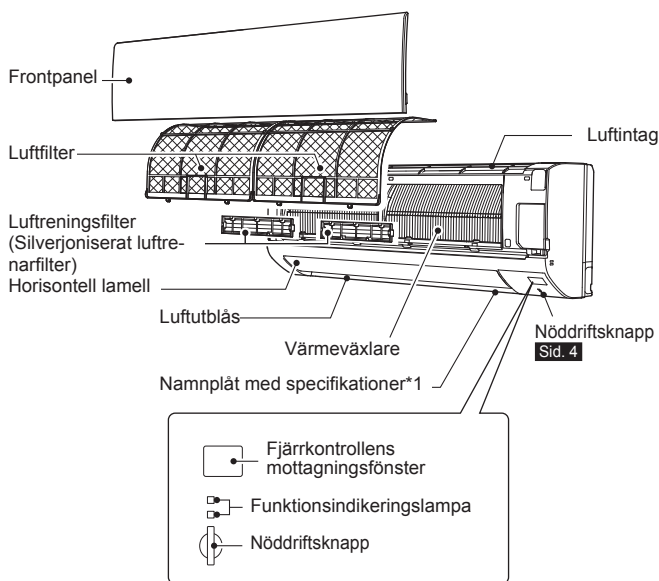

Utomhusenhet

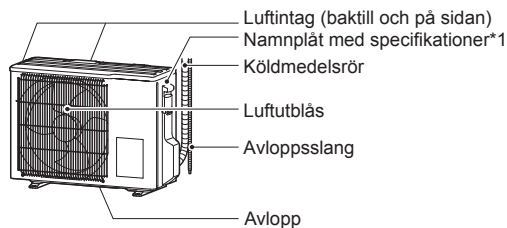

Utomhusenheternas utseende kan variera.

*1 År och månad för tillverkningen anges på namnplåten med specifikationer.

Fjärrkontroll

Indikator för batteribyte Sid. 3

Signalsändningsdel
Signalens räckvidd:
Cirka 6 m
Ett eller flera pip hörs
från inomhusenheten när
signalen tas emot.

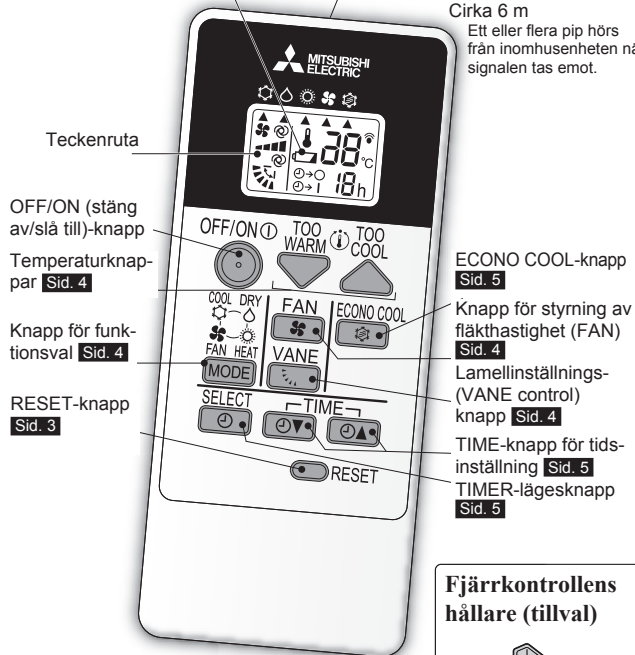

Fjärrkontrollens hållare (tillval)



- Montera hållaren till fjärrkontrollen på en plats där signalen kan nås av inomhusenheten.

Använd bara fjärrkontrollen som medföljer enheten.

Använd inte några andra fjärrkontroller.

Om två eller fler inomhusenheter installeras i närheten av varandra kanske den inomhusenhet som du inte avser att köra svarar på fjärrkontrollens kommandon.

FÖRBEREDELSE FÖRE ANVÄNDNING

Före användning: Sätt i väggkontakten och/eller vrid på huvudströmbrytaren.

Montera fjärrkontrollens batterier

1. Ta bort den bakre luckan.

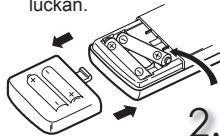

2. För in den negativa polen på de alkaliska AAA-batterierna först.

4. Tryck på RESET.

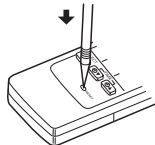

3. Sätt fast den bakre luckan.

- Se till att batteriernas polaritet är korrekt.
- Använd inte manganbatterier eller batterier som läcker. Det kan leda till fel på fjärrkontrollen.
- Använd inte återuppladdningsbara batterier.
- Indikatorn för batteribyte tänds när batteriet håller på att ta slut. Fjärrkontrollen slutar fungera inom 7 dagar efter det att indikatorn tänts.
- Byt ut alla batterier mot nya av samma typ.
- Batterierna kan användas i ca. 1 år. Men om batteriernas hållbarhetstid har gått ut håller de inte lika länge.
- Tryck försiktigt på RESET med ett långsmalt föremål. Om du inte trycker på RESET, kan det hända att fjärrkontrollen inte fungerar på rätt sätt.

VAL AV DRIFTLÄGEN

1 Tryck på  för att starta enheten.

2 Tryck på  för att välja driftläge. Varje tryckning ändrar läge på följande sätt:

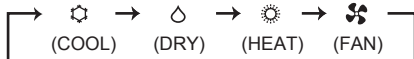



3 Tryck på  eller  för att ställa in temperaturen. Varje tryckning höjer eller sänker temperaturen med 1°C.

Tryck på  för att stoppa driften.

Funktionsindikeringslampa

Funktionsindikeringslampan visar vilken funktion enheten är inställd på.





Visar	Funktion	Rumstemperatur
	Enheten arbetar för att uppnå den inställda temperaturen	Cirka 2°C eller mer från inställd temperatur
	Rumstemperaturen närmar sig den inställda temperaturen	Cirka 1-2°C från inställd temperatur
	Standbyläge (endast vid multisystemdrift)	—

 Tänd  Blinkar  Släckt

Obs:

Multisystemdrift

Minst två inomhusenheter kan drivas av en utomhusenhet. Om flera inomhusenheter körs samtidigt kan lägena kyla och värme inte ställas in samtidigt. När COOL är valt på en enhet och HEAT är valt på en annan eller vice versa, går den enhet som sist valts in i standbyläge.

-  **COOL-läge** Njut av sval luft av önskad temperatur.
-  **DRY-läge** Avfukta ditt rum. Eventuellt kyls rummet ner en aning. Temperaturen kan inte ställas in under DRY-läget.
-  **HEAT-läge** Njut av varm luft av önskad temperatur.
-  **FAN-läge** Cirkulerar luften i rummet.

Nöddrift

När fjärrkontrollen inte kan användas...

Nöddriften aktiveras när du trycker på nöddriftsknappen (E.O.SW) på inomhusenheten.

Varje gång E.O.SW trycks in ändras driften på följande sätt:

Funktionsindikeringslampa

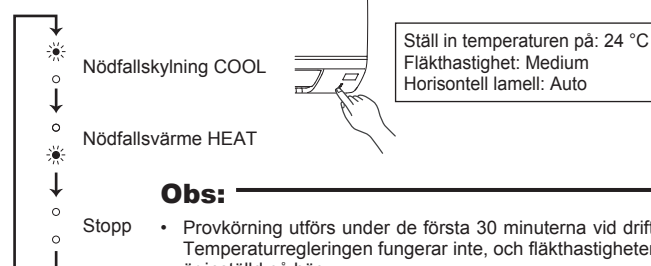

Ställ in temperaturen på: 24 °C
Fläkthastighet: Medium
Horisontell lamell: Auto

Obs:

- Stopp
 - Provkörning utförs under de första 30 minuterna vid drift. Temperaturregleringen fungerar inte, och fläkthastigheten är inställd på hög.
 - Fläkthastigheten stiger gradvis för att blåsa ut varm luft vid nöddrift med uppvärmning.

Automatisk omstartningsfunktion

Om ett strömavbrott inträffar eller nätströmmen stängs av under drift, startar den "automatiska omstartningsfunktionen" automatiskt enheten i samma läge som hade ställts in med fjärrkontrollen innan nätströmmen bröts. Om timern är inställd, upphävs timerinställningen, och enheten kommer att sättas igång när strömmen slås på.

Om du inte vill använda denna funktion, bör du kontakta en servicerepresentant eftersom enhetens inställning måste ändras.

FLÄKTHASTIGHET OCH JUSTERING AV LUFTFLÖDETS RIKTNING

Tryck på  för att välja fläkthastighet. Varje tryckning ändrar fläkthastigheten på följande sätt:



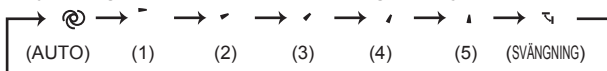

- Två korta pip hörs från inomhusenheten när den ställs på AUTO.
- Använd en högre fläkthastighet för att kyla ned/värma upp rummet snabbare. Vi rekommenderar att fläkthastigheten sänks när rummet är svalt/varmt.
- Använd en lägre fläkthastighet för tystare drift.

Tryck på  för att välja luftflödesriktning. Varje tryckning ändrar luftflödets riktning på följande sätt:



- Två korta pip hörs från inomhusenheten när den ställs på AUTO.
- Använd alltid fjärrkontrollen när luftflödets riktning ändras. Om de horisontala lamellerna flyttas för hand kanske de inte fungerar som de ska.

Luftflödets riktning

-  (AUTO) Lamellen är inställd så att luftflödets riktning är som mest effektiv. COOL/DRY/FAN: horisontalt läge. HEAT: läge (5).
-  (Manuell) För effektiv luftkonditionering, välj det övre läget för COOL/DRY och det nedre läget för HEAT. Om det lägre läget väljs när COOL/DRY används, flyttas lamellen automatiskt till uppåtriktat läge efter 0,5 till 1 timme för att förhindra att condensat droppar.
-  (Svängning).... Lamellen rör sig omväxlande upp och ner.

Ändring av luftflödets riktning.

Flytta den vertikala lamellen innan enheten startas.

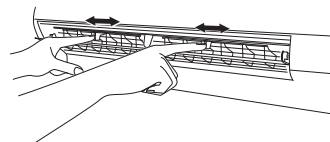

EKONOMIKYLFUNKTIONENS (ECONO COOL)

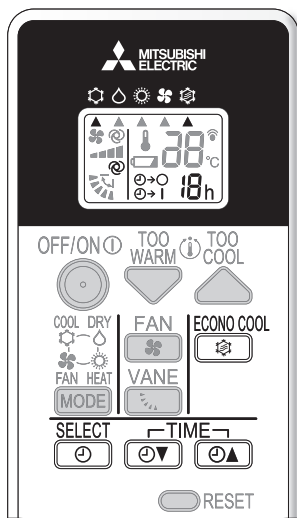

ECONO COOL
Tryck på  medan du är i driftläget COOL **sidan 4** för att starta ekonomisk nedkylning (ECONO COOL).
Enheten drivs med rörlig vertikal drift i olika cykler beroende på enhetens temperatur. Inställd temperatur ställs automatiskt in 2 °C högre.

ECONO COOL
Tryck på  igen för att avbryta ekonomisk nedkylning (ECONO COOL).

- Trycker du på  avbryts också ekonomisk nedkylning (ECONO COOL).



Vad är "ekonomisk nedkylning (ECONO COOL)"?

Ett rörligt utströmmande luftflöde (luftflödesväxling) gör att du känner dig mer avskalkad än vid ett konstant luftflöde. Så även om temperaturen automatiskt ställs in 2°C högre, är det möjligt att åstadkomma kyla på ett behagligt sätt. Tack vare detta kan man spara energi.

TIMERFUNKTION (ON/OFF-TIMER)

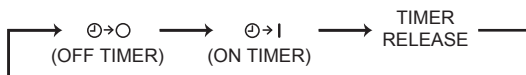
1 Tryck på  under drift när du vill ställa in timern. Varje tryckning ändrar timerläget på följande sätt:



2 Tryck på   och ställ in klockslag på timern. Varje tryckning ökar eller minskar den inställda tiden med 1 timme.

SELECT
Tryck på  tills "TIMER RELEASE" är valt när du vill inaktivera timern.

Obs:

- ON- och OFF-timers kan inte användas tillsammans.
- Om strömavbrott inträffar medan ON/OFF-timern är inställd, se **sidan 4** "Automatisk omstartningsfunktion".

RENGÖRING

Instruktioner:

- Slå ifrån strömmen eller stäng av strömbrytaren före rengöring.
- Se till att inte röra vid metalldelarna med händerna.
- Använd inte bensen, thinner, polermedel eller insektsmedel.
- Använd bara utspädda milda rengöringsmedel.
- Utsätt inte delarna för direkt solljus, värme eller eld när de ska torka.
- Använd inte vatten som är varmare än 50°C.

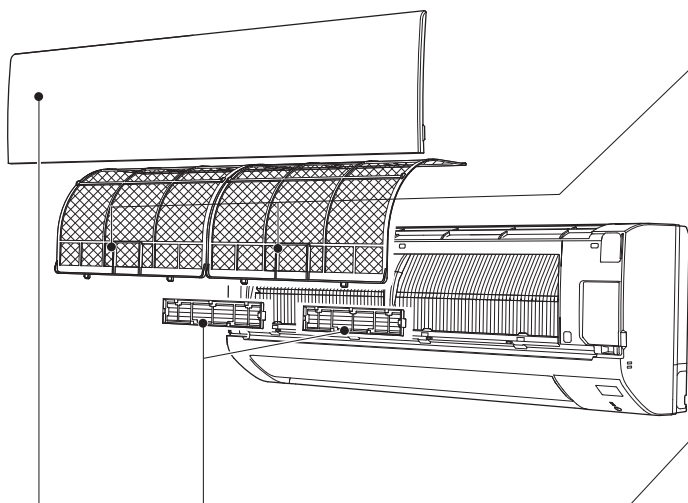

Frontpanel

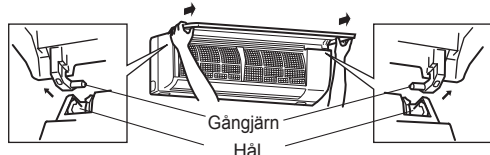

1. Lyft frontpanelen tills ett "klick" hörs.
2. Håll i gångjärnen och dra, för att demontera enligt ovanstående bild.
 - Torka med en torr, mjuk trasa eller skölj med vatten.
 - Lägg den inte i blöt i vatten i mer än två timmar.
 - Låt torka ordentligt i skugga.
3. Montera frontpanelen genom att följa demonteringsanvisningarna i omvänd ordning. Stäng frontpanelen ordentligt, och tryck på de ställen som visas av pilarna.



Luftfilter

- **Rengör varannan vecka**
- Ta bort smuts genom att dammsuga eller skölja med vatten.
- Låt torka ordentligt i skugga när det har tvättats med vatten.

Luftreningsfilter (Silverjoniserat luftrenarfilter)

Luftfiltrets baksida

Var 3:e månad:

- Avlägsna smuts med en dammsugare.

När smuts inte kan tas bort med dammsugare:

- Blötlägg filtret och dess ram i ljummet vatten innan de sköljs.
- Låt torka ordentligt i skugga efter tvätt. Montera luftfiltrets alla tungor.

Varje år:

- Byt till ett nytt luftreningsfilter för bästa prestanda.
- Artikelnr **MAC-2370FT-E**

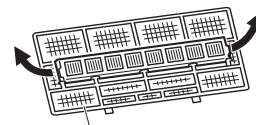

Dra för att avlägsna från luftfiltret

! Viktigt

- Rengör filtren regelbundet för bästa prestanda och för att reducera strömförbrukningen.
- Smutsiga filter orsakar kondensation i luftkonditioneringen som bidrar till att svamp bildas, t.ex. mögelsvamp. Luftfiltren bör därför rengöras varannan vecka.

Denna information är baserad på EU-regel Nr 528/2012

MODELLBETECKNING	Behandlad artikel (Namn på delarna)	Aktiva substanser (CAS Nr.)	Egenskap	Bruksanvisning (Säkerhetsinstruktioner)
MSZ-DM25/35VA	FILTER	TBZ (148-79-8) Silverzinkzeolit (130328-20-0)	Antimögelmedel Antibakteriell	<ul style="list-style-type: none">• Använd denna produkt i enlighet med bruksanvisningen och endast för avsedd användning.• Stoppa inte produkten i munnen. Håll barn borta från produkten.
MAC-2370FT-E	FILTER	Silverzinkzeolit (130328-20-0)	Antibakteriell	<ul style="list-style-type: none">• Använd denna produkt i enlighet med bruksanvisningen och endast för avsedd användning.• Stoppa inte produkten i munnen. Håll barn borta från produkten.

NÄR DU TROR ATT DET HAR UPPSTÅTT PROBLEM

Om dessa punkter har kontrollerats och problemet trots detta kvarstår – använd inte enheten och kontakta återförsäljaren.

Symptom	Förklaring och kontrollpunkter
Inomhusenhet	
Enheten går inte igång.	<ul style="list-style-type: none"> • Är huvudströmbrytaren påslagen? • Är nätsladdens kontakt ansluten? • Har ON-timern ställts in? Sid. 5
Den horisontella lamellen rör sig ej.	<ul style="list-style-type: none"> • Har de horisontella och vertikala lamellerna monterats korrekt? • Är fläktskyddet deformerat? • När strömbrytaren slås på återställs de horisontala lamellernas position inom ca en minut. De horisontala lamellerna fungerar sedan som vanligt när återställningen är klar. Detsamma gäller vid nödfallsdrift med nedkyllning.
Enheten kan inte användas under cirka 3 minuter efter en återstart.	<ul style="list-style-type: none"> • Detta skyddar enheten enligt instruktioner från mikroprocessorn. Vänta.
Imma strömmar ut genom inomhusenhetens utsläpp.	<ul style="list-style-type: none"> • Den kalla luften från enheten kylar snabbt ner fukten i rumsluften så att det bildas imma.
Rörelsen av den HORIZONTELLA LAMELLEN upphör under en kort stund för att sedan starta igen.	<ul style="list-style-type: none"> • Detta är normalt för den HORIZONTELLA LAMELLEN svängningsrörelse.
Luftflödets riktning ändras under drift. Den horisontella lamellens riktning kan ej justeras via fjärrkontrollen.	<ul style="list-style-type: none"> • När enheten används i läget COOL eller DRY och luften blåser nedåt i 0,5 till 1 timme, ställs luftflödets riktning automatiskt in på uppåtriktat läge för att förhindra att vattnet kondenseras och droppar. • Om luftströmmens temperatur är för låg vid uppvärmning eller om avfrostning utförs, ställs den horisontala lamellen automatiskt i horisontellt läge.
Driften stoppas under cirka 10 minuter under uppvärmningen.	<ul style="list-style-type: none"> • Utomhusenheten är i avfrostningsläge. Detta tar högst 10 minuter, vänta så länge. (När yttretemperaturen är för låg och luftfuktigheten är för hög, kan frost bildas.)
Enheten startar av sig själv när huvudströmbrytaren slås på trots att den inte tagit emot signaler från fjärrkontrollen.	<ul style="list-style-type: none"> • Dessa modeller är försedda med en automatisk omstartningsfunktion. När huvudströmbrytaren stängs av utan att enheten först har stängts av med hjälp av fjärrkontrollen, och därefter sätts på igen, kommer enheten automatiskt att starta i samma läge som den var inställd i med fjärrkontrollen innan luftkonditioneringen stängdes av med huvudströmbrytaren. Se "Automatisk omstartningsfunktion". Sid. 4
I läget COOL/DRY stannar utomhusenheten och sedan börjar inomhusenheten gå på låg hastighet när rumstemperaturen når den inställda temperaturen.	<ul style="list-style-type: none"> • Om rumstemperaturen skiljer sig från den inställda temperaturen börjar inomhusfläkten drivas i enlighet med fjärrkontrollens inställningar.
Inomhusenheten missfärgas över tiden.	<ul style="list-style-type: none"> • Även om plasten gulnar på grund av påverkan av vissa faktorer som ultraviolett ljus och temperatur, så har detta ingen effekt på produktens funktioner.
Multisystem	
Inomhusenheten som inte är i drift blir varm, och ett ljud som påminner om rinnande vatten hörs från enheten.	<ul style="list-style-type: none"> • En mindre mängd köldmedium fortsätter att strömma in i inomhusenheten trots att denna inte är i drift.
Om värmeläget väljs startar inte driften med det samma.	<ul style="list-style-type: none"> • Om enheten startas medan avfrostning av utomhusenheten pågår tar det ett par minuter (max. 10 minuter) att blåsa ut varm luft.
Utomhusenhet	
Fläkten i utomhusenheten roterar ej även om kompressorn är igång. Även om fläkten roterar, så stannar den efter en kort stund.	<ul style="list-style-type: none"> • Om utomhustemperaturen är låg under kylning, kan fläkten vara i drift emellanåt för att upprätthålla tillräcklig kylkapacitet.
Vatten läcker från utomhusenheten.	<ul style="list-style-type: none"> • När luftkonditioneringen drivs i läget COOL (KYLA) eller DRY (TORKA), kyls rörledningen och dess anslutningar ned vilket gör att vattnet kondenseras. • I läget uppvärmning, droppar det vatten som kondenserat på värmeväxlaren. • I läget uppvärmning, gör avfrostning att vatten som frusit till is på utomhusanläggningen smälter och börjar droppa.
Vit rök strömmar ut från utomhusenheten.	<ul style="list-style-type: none"> • I läget uppvärmning, ser den ånga som bildas vid avfrostning ut som vit rök.

Symptom	Förklaring och kontrollpunkter
Fjärrkontroll	
Fjärrkontrollens display är släckt eller diffus. Inomhusenheten reagerar inte på signal från fjärrkontrollen.	<ul style="list-style-type: none"> • Är batterierna slut? Sid. 3 • Är batteriernas polaritet (+, -) korrekt? Sid. 3 • Är någon av knapparna på fjärrkontrollen eller på någon annan elektrisk utrustning intryckt?
Kyler eller värmer inte	
Rummet kan inte kylas ner/värmas upp tillräckligt mycket.	<ul style="list-style-type: none"> • Är temperaturinställningen korrekt? Sid. 4 • Är fläktnställningen lämplig? Ändra fläkthastigheten till High eller Super High. Sid. 4 • Är filtren rena? Sid. 6 • Är fläkten och värmeväxlaren i inomhusenheten rena? • Finns det något som blockerar luftintaget eller luftutblåset på inom- eller utomhusenheten? • Är några dörrar eller fönster öppna? • Det kan ta en viss tid att nå den inställda temperaturen eller så kan den inte uppnås beroende på rummets storlek, omgivningstemperaturen och liknande orsaker.
Rummet kan inte kylas ner tillräckligt mycket.	<ul style="list-style-type: none"> • Om en ventilationsfläkt eller gasspis används i rummet, ökas kylbelastningen, vilket resulterar i en otillräcklig kyleffekt. • Om utomhustemperaturen är hög, kanske kyleffekten inte är tillräcklig.
Rummet kan inte värmas upp tillräckligt mycket.	<ul style="list-style-type: none"> • Om utomhustemperaturen är låg, kanske värmeeffekten inte är tillräcklig.
Luft blåser inte tillräckligt snabbt vid uppvärmning.	<ul style="list-style-type: none"> • Vänta medan enheten förbereder utblåsning av varmluft.
Luftflöde	
Luften från inomhusenheten luktar konstigt.	<ul style="list-style-type: none"> • Är filtren rena? Sid. 6 • Är fläkten och värmeväxlaren i inomhusenheten rena? • Enheten kan suga in odörer som sitter i väggar, mattor, möbler, tyg osv., och blåsa ut denna dåliga lukt med utblåsluften.
Ljud	
Knakande ljud hörs.	<ul style="list-style-type: none"> • Ljudet uppkommer vid expansion/sammandragning av frontpanelen m.m., på grund av temperaturförändringar.
"Gurglande" ljud hörs.	<ul style="list-style-type: none"> • Detta ljud kan höras när utomhusluft absorberas från dräneringsslangen vilket gör att vatten i dräneringsslangen sprutar ut vid påslag av huven eller ventilationsfläkten. Detta ljud kan även höras om utomhusluft blåser in i dräneringsslangen vid kraftiga vindar.
Ett mekaniskt ljud hörs från inomhusenheten.	<ul style="list-style-type: none"> • Det är det ljud som uppstår vid omkoppling (påställning/avstängning) av fläkten eller kompressorn.
Ljudet av rinnande vatten hörs.	<ul style="list-style-type: none"> • Detta är ljudet av köldmedium eller kondensvatten som strömmar i enheten.
Ett väsende ljud hörs ibland.	<ul style="list-style-type: none"> • Detta ljud uppkommer när det köldmedium som strömmar i enheten byter riktning.

Använd ej luftkonditioneringen, och kontakta din återförsäljare i följande fall:

- När vatten läcker eller droppar från inomhusenheten.
- När den övre funktionsindikeringslampan blinkar.

Obs:

- 2 till 4 gånger: Kontrollera TROUBLESHOOTING (FELSÖKNING) på KOPPLINGSDIAGRAMMET på insidan av inomhusenhetens panel.
- 5 till 7 gånger: Kontrollera TROUBLESHOOTING (FELSÖKNING) på utomhusenhetens eldos.
- Om säkringen ofta löser ut.
- Signalen från fjärrkontrollen tas inte emot i ett rum där det finns ett elektroniskt lysrör av ON/OFF-typ (fluorescerande lampa/lysrör av invertertyp osv.).
- Luftkonditioneringen kan vid drift störa radio- och TV-mottagningen. En signalförstärkare kan komma att behövas för den utrustning som störs.
- När onormala ljud hörs.
- När det uppstår ett köldmedelsläckage.

NÄR LUFTKONDITIONERINGEN INTE SKA ANVÄNDAS UNDER LÄNGRE TID

- 1 Ställ in den högsta temperaturen i manuellt läge COOL, och kör i 3 till 4 timmar. **Sid. 4**
 - Detta torkar upp enhetens insida.
 - Fukt i luftkonditioneringen kan skapa gynnsamma förhållanden för svampbildning, t.ex. mögelsvamp.

- 2 Tryck på  för att stoppa driften.

- 3 Stäng av huvudströmbrytaren och/eller dra ur nätsladden ur vägguttaget.

- 4 Ta ur alla batterier i fjärrkontrollen.

När luftkonditioneringen används på nytt:

- 1 Rengör luftfiltret. **Sid. 6**

- 2 Kontrollera att luftintag och luftutblås på inom- och utomhusenheterna inte är blockerade.

- 3 Kontrollera att jordanslutningen är utförd på korrekt sätt.

- 4 Läs "FÖRBEREDELSE FÖRE ANVÄNDNING" och följ instruktionerna. **Sid. 3**

INSTALLATIONSPLATS OCH ELARBETE

Installationsplats

Undvik att installera luftkonditioneringen på följande platser.

- På platser med mycket maskinolja.
- Saltbemängda omgivningar som t.ex. havsstränder.
- Där sulfidgas bildas, som t.ex. vid heta källor, avlopp, spillvatten.
- Där olja kan stänka eller oljig rök finns i luften (t.ex. i kök eller fabriker, där plastens egenskaper kan förändras eller skadas).
- Där det finns högfrequensutrustning eller trådlös utrustning.
- Där luften från utomhusenhetens luftutblås är blockerad.
- Där driftljudet eller luft från utomhusenheten stör grannhusen.
- En monteringshöjd på mellan 1,8 m och 2,3 m rekommenderas för inomhusenheten. Konsultera din återförsäljare och detta inte är möjligt.

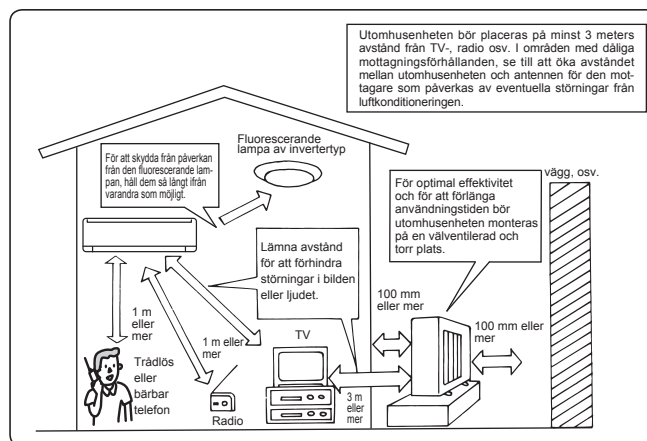

Elarbeten

- Tillse att luftkonditioneringen har en egen strömförsörjningskrets.
- Var noga med att inte överskrida huvudströmbrytarens/säkringens kapacitet.

Om du har några frågor – välkommen att kontakta återförsäljaren.

SPECIFIKATIONER

Modell	Aggregatets namn		MSZ-DM25VA		MSZ-DM35VA	
	Inomhus		MSZ-DM25VA		MSZ-DM35VA	
	Utomhus		MUZ-DM25VA		MUZ-DM35VA	
Funktion			Kyla	Värme	Kyla	Värme
Strömförsörjning			~ /N, 230 V, 50 Hz			
Effekt		kW	2,5	3,15	3,15	3,6
Ingång		kW	0,71	0,85	1,02	0,975
Vikt	Inomhus	kg	9			
	Utomhus	kg	24		25	
Mängd köldmedium (R410A)		kg	0,70		0,72	
IP-kod	Inomhus		IP 20			
	Utomhus		IP 24			
Tillåtet övertryck drifttryck	LP ps	MPa	1,64			
	HP ps	MPa	4,15			
Ljudnivå	Inomhus (Super High/High/Med./Low)	dB(A)	43/37/30/22	43/37/30/23	45/38/31/22	44/37/30/23
	Utomhus	dB(A)	50	50	51	51

Garanterat arbetsområde

		Inomhus	Utomhus
Kyla	Övre gräns	32°C DB 23°C WB	46°C DB —
	Undre gräns	21°C DB 15°C WB	-10°C DB —
Värme	Övre gräns	27°C DB —	24°C DB 18°C WB
	Undre gräns	20°C DB —	-10°C DB -11°C WB

DB: Torr lampa
WB: Våt lampa

Obs:

Märkdata		
Kylning —	Inomhus:	27 °C DB, 19 °C WB
	Utomhus:	35 °C DB
Uppvärmning —	Inomhus:	20 °C DB
	Utomhus:	7 °C DB, 6 °C WB

İÇİNDEKİLER

■ GÜVENLİK ÖNLEMLERİ	1
■ ELDEN ÇIKARMA	2
■ HER BİR PARÇANIN ADI	3
■ ÇALIŞTIRMADAN ÖNCE HAZIRLIK	3
■ ÇALIŞMA MODLARINI SEÇME	4
■ FAN HIZI VE HAVA AKIMI YÖNÜ AYARLAMASI	4
■ EKONOMİK SOĞUTMA ÇALIŞTIRMASI	5
■ ZAMAN PROGRAMLAMA (ON/OFF ZAMANLAYICI)	5
■ TEMİZLEME	6
■ BİR ARIZA OLDUĞUNU DÜŞÜNDÜĞÜNÜZDE	7
■ KLİMA UZUN SÜRE KULLANILMAYACAK İSE	8
■ KURULUM YERİ VE ELEKTRİKLİ ÇALIŞMA	8
■ ÖZELLİKLER	8

GÜVENLİK ÖNLEMLERİ

- Bu üründe döner parçalar ve elektrik şokuna sebep olabilecek parçalar kullanıldığı için, kullanmadan önce "Güvenlik Önlemleri" ni okuduğunuzdan emin olun.
- Güvenlik ile ilgili verilecek olan talimatlar çok önemli olduğundan doğru olarak gözlemleyin.
- Anında kullanmanız açısından kılavuz kitapçığı okuduktan sonra montaj kılavuzu ile birlikte el altında bulunabilecek yerlerde tutun.

İşaretler ve anlamları

- ⚠ UYARI:** Yanlış kullanma büyük bir ihtimal ile ölüm, ciddi yaralanma gibi ciddi tehlikelere sebep olabilir.
- ⚠ DİKKAT:** Yanlış kullanım koşullara bağlı olarak ciddi tehlikelere sebep olabilir.

⚠ UYARI	
⊘	Güç kablosunu orta noktaya takmayın, uzatma kablosu kullanın veya birden fazla cihazları tek bir AC çıkışına takın. • Bu, aşırı ısınmaya, yangına veya elektrik çarpmasına neden olabilir.
	Güç fişinin kirliliğinden emin olun ve onu sağlam bir şekilde prize takın. • Kirliliği priz yangına veya elektrik çarpmasına neden olabilir.
	Güç kablosunu sarmalamayın, çekmeyin, hasar vermeyin ya da değişiklik yapmayın, ısı uygulamayın veya üzerine ağır nesnelere yerleştirmeyin. • Bu yangına ya da elektrik çarpmasına neden olabilir.
	Çalıştırma esnasında Şalteri AÇMAYIN/KAPAMAYIN veya güç fişini takmayın/çıkarmayın. • Bu, yangına neden olabilecek kıvılcıklar ortaya çıkarabilir. • İç ünite uzaktan kumandayla KAPATILDIKTAN sonra, şalterin KAPATILTIĞINDAN veya güç fişini çıkardığınızdan emin olun.
	Vücudunuzu uzun bir süre doğrudan soğutma havaya maruz bırakmayın. • Bu, sağlığınıza zararlı olabilir.
	Ünite kullanıcı tarafından takılmamalı, yeri değiştirilmemelidir, parçalanmamalı, üzerinde değişiklik yapılmamalı ya da tamir edilmemelidir. • Kurulumu yanlış yapılan bir klima yangın çıkmasına, elektrik çarpmalarına, yaralanmalara ya da su sızıntılarına vs. yol açabilir. Bu konuyla ilgili satıcınıza danışın. • Güç bağlantı kablosu zarar görmesi halinde olası bir tehlikeyi önlemek amacıyla imalatçı ya da servis elemanı tarafından değiştirilmelidir.
Üniteyi kurarken, konumunu değiştirirken ya da bakımını yaparken soğutucu devresine belirtilen soğutucudan (R410A) başka bir madde girmemesine dikkat ediniz. • Hava gibi yabancı maddelerin bulunması, normal olmayan basınç artışına neden olabilir ve patlama ya da yaralanmaya neden olabilir. • Sistemde belirtilen haricinde soğutma sıvılarının kullanılması mekanik arızaya, sistem arızasına ya da ünitenin bozulmasına neden olacaktır. En kötüsü ise, bu durum ürün güvenliğinin sağlanmasına ciddi şekilde zarar verecektir.	



Bu kılavuzda kullanılan sembollerin anlamları

- ⊘ : Yapmaktan kaçının.
- ⚠ : Teknik talimatı izleyin.
- ⊘ : Parmağınızı veya sivri cisim vb şeyleri sokmayın.
- ⊘ : İç/dış ünitenin üstüne kesinlikle basmayın ve üzerlerine bir şey koymayın.
- ⚠ : Elektrik çarpma tehlikesi. Dikkatli olun.
- ⚡ : Güç bağlantı kablosunun fişini prizden çıkarttığınızdan emin olun.
- ⊘ : Akımı kapattığınızdan emin olun.

⊘	Bu uygulamanın güvenlikten sorumlu olan bir kişi tarafından herhangi bir denetim altında bulundurulmadıkları veya uygulamanın kullanımına ilişkin herhangi bir talimat almadıkları sürece (çocuklar da dahil olmak üzere) fiziki, duyuşsal ve zihinsel anlamda engelli olan veya deneyim ve bilgi eksikliği bulunan kişilerce kullanılması amaçlanmamıştır. Çocuklar uygulama ile oynamalarının sağlanması amacıyla denetim altında tutulmalıdır.
⊘	Hava girişine ve çıkışına parmak, çubuk ya da başka nesnelere sokmayın. • Çalışma sırasında içteki fan yüksek hızla döndüğü için yaralanmalara neden olabilir.
⚡	Anormal bir durumda (yanık kokusu gibi), klimayı durdurun ve güç fişini çıkarın ya da şalteri KAPATIN. • Anormal durumda devamlı çalıştırma arıza, yangın veya elektrik şokuna neden olabilir. Bu durumda, satıcınıza danışın.
⚠	Klima soğutmadığı ya da ısıtmadığı zaman, soğutucu madde sızıntısı olasılığı vardır. Bu durumda, satıcınıza danışın. Tamir üniteyi soğutucuyla tekrar doldurmayı içeriyorsa, ayrıntıları servis teknisyenine sorun. • Klima içerisinde kullanılan soğutucu emniyetlidir. Genelde, sızmaz. Bununla birlikte, soğutucu akarsa ve fanlı soba, gazlı soba ya da fırın gibi bir ısı kaynağıyla temas ederse, zararlı bir gaz ortaya çıkaracaktır.
⚠	Kullanıcı iç ünitenin iç kısmını yıkamaya hiçbir zaman çalışmamalıdır. Ünitenin iç kısmının temizlenmeye ihtiyaç duyulması durumunda, satıcınızla iletişime geçin. • Uygun olmayan deterjanların kullanılması ünite içerisindeki plastik malzemelerin hasar görmesine neden olarak su sızıntılarına yol açabilir. Deterjan elektrikli parçalarla ya da motorla temas ederse, bu cihazın arızalanmasına, cihazdan duman ya da yangın çıkmasına neden olabilir.
⚠	Bu cihaz, uzman veya kalifiye personel tarafından atölyelerde, hafif sanayide ve çiftliklerde kullanıma ya da belirtilen kişilerin ticari amaçlı olarak kullanımına uygundur.
⚠ DİKKAT	
⊘	Hava girişi veya iç/dış ünitenin alüminyum kanatlarına dokunmayın. • Bu, yaralanmalara neden olabilir.
⊘	Ünitede böcek öldürücüler veya yanıcı spreyler kullanmayın. • Yangına ya da ünitenin deforme olmasına sebep olabilir.

GÜVENLİK ÖNLEMLERİ

⚠ DİKKAT

	Hayvanları ya da ev bitkilerini doğrudan hava akımına maruz bırakmayın. <ul style="list-style-type: none">Bu, hayvanlara veya bitkilere zarar verebilir.
	İç/dış ünitenin altına başka elektrik cihazları ya da eşya yerleştirmeyin. <ul style="list-style-type: none">Üniteden su damlayabilir ve bu, hasara yada zarara neden olabilir.
	Üniteyi hasarlı kurulum durumunda bırakmayın. <ul style="list-style-type: none">Ünite düşebilir ve bu, yaralanmaya neden olabilir.
	Üniteyi çalıştırmak ya da temizlemek için dengesiz bir banka kıkmayın. <ul style="list-style-type: none">Düşerseniz yaralanmanıza neden olabilir.
	Güç bağlantı kablosunu çekmeyin. <ul style="list-style-type: none">Bu, içteki kabloların bir kısmının kırılmasına neden olabilir ve bu da aşırı ısınmaya veya yangına sebebiyet verebilir.
	Pilleri sökmeyin, şarj etmeyin ve ateşe atmayın. <ul style="list-style-type: none">Bu pillerin akmasına veya yangın ya da patlamaya neden olabilir.
	Üniteyi yüksek nemde (%80 RH ya da daha fazla) ve/veya pencere ya da kapı açık halde 4 saatten daha uzun bir süre çalıştırmayın. <ul style="list-style-type: none">Bu durum klimada yoğunlaşmaya neden olabilir ve oluşan su damlayarak eşyaları ıslatabilir ya da bunlara zarar verebilir.Klimadaki yoğunlaşma küf gibi mantarların oluşmasına neden olabilir.
	Üniteyi gıda saklama, kalkan hayvanlar, yetişen bitkiler veya koruyucu duyarlık cihazları veya sanat eşyaları gibi özel amaçlar için kullanmayın. <ul style="list-style-type: none">Bu, kalitenin bozulmasına veya hayvanlar ve bitkilerin zarar görmesine neden olabilir.
	Yanıcı cihazları doğrudan hava akımına maruz bırakmayın. <ul style="list-style-type: none">Bu eksik yanmaya neden olabilir.
	Yanlışlıkla yutmamak için pilleri hiçbir nedenle asla ağızınıza sokmayın. <ul style="list-style-type: none">Pil yutmak boğulmaya ve/veya zehirlenmeye neden olabilir.
	Üniteyi temizlemeden önce, KAPATIN ve güç fişini çıkarın veya şalteri KAPATIN. <ul style="list-style-type: none">Bu, çalıştırma esnasında içteki fan yüksek hızla döndüğü için yaralanmaya neden olabilir.
	Ünite uzun bir süre kullanılmayacak olduğunda, güç fişini çıkarın veya şalteri KAPATIN. <ul style="list-style-type: none">Bu ünite kir biriktirebilir ve bu, aşırı ısınma veya yangına neden olabilir.
	Uzaktan kumandadaki tüm pilleri aynı tipte yenileriyle değiştirin. <ul style="list-style-type: none">Eski pili yenisiyle beraber kullanmak aşırı ısınma, sızıntı veya patlamaya neden olabilir.
	Pil sıvısı derinize ya da kıyafetlerinize temas ederse, onları temiz suyla iyice yıkayın. <ul style="list-style-type: none">Pil sıvısı gözlerle temas ederse, onları temiz suyla iyice yıkayın ve hemen tıbbi yardım çağırın.
	Ünite, yakma cihazlarıyla birlikte çalıştırıldığında alanın iyi havalandırıldığından emin olun. <ul style="list-style-type: none">Yetersiz havalandırma oksijenin azlığına neden olabilir.
	Gök gürültüsü duyduğunuzda ve şimşek çakması olduğunda şalteri KAPATIN. <ul style="list-style-type: none">Ünite şimşek çakarsa zarar görebilir.
	Klima birkaç mevsim kullanıldıktan sonra, normal temizlemeye ek olarak muayene ve bakım yapın. <ul style="list-style-type: none">Ünitedeki kir ya da toz nahoş bir koku oluşturabilir, küf gibi mantarların oluşumunu sağlayabilir ya da boşaltma kanalında tıkanıklık oluşturabilir ve iç üniteden suyun sızmasına neden olabilir. Uzmanlaşmış bilgi ve yetenekler gerektiren muayene ve bakım için satıcınıza danışın.



Düğümleri ıslak ellerle çalıştırmayın.

- Bu elektrik çarpmasına neden olabilir.

Klimayı suyla temizlemeyin veya üstüne çiçek vazosu gibi su içeren bir nesne koymayın.

- Bu yangına veya elektrik şokuna neden olabilir.



Dış ünitenin üstüne basmayın veya herhangi bir nesne yerleştirmeyin.

- Siz ya da nesne düşerse yaralanmaya neden olabilir.

⚠ ÖNEMLİ

Kirli filtreler, klimada yoğunlaşmaya ve sonuç olarak küf gibi mantarların oluşmasına neden olur. Bu nedenle hava filtrelerinin 2 haftada bir temizlenmesi tavsiye edilir.

Tesisatı için

⚠ UYARI



Klimayı takmak için satıcınıza danışın.

- Kurulum özel bilgi ve yetenekler gerektirdiği için kullanıcı tarafından kurulmamalıdır. Yanlış kurulan bir klima su sızıntısına, yangına veya elektrik çarpmasına neden olabilir.

Klima için tahsis edilmiş bir güç kaynağı sağlayın.

- Tahsis edilmemiş bir güç kaynağı aşırı ısınmaya veya yangına neden olabilir.

Üniteyi yanıcı gaz sızıntısının olduğu yerlere tesis etmeyin.

- Dış ünite etrafında gaz sızarsa veya birikirse, bu patlamaya neden olabilir.



Üniteyi doğru topraklayın.

- Topraklama kablosunu gaz borusu, su borusu, yıldırım çubuğu veya telefon topraklama kablosuna bağlamayın. Yanlış topraklama elektrik çarpmasına neden olabilir.

⚠ DİKKAT



Klimanın kurulum yerine bağlı olarak (yüksek nemli alanlar gibi) toprak kaçığına karşı devre kesici şalteri takın.

- Toprak kaçığına karşı devre kesici takılmaması halinde elektrik çarpması meydana gelebilir.

Atık suyun doğru bir şekilde boşatıldığından emin olun.

- Boşaltım deliği yanlışsa, su iç/dış üniteden damlayabilir, eşyaları ıslatabilir ve onlara zarar verebilir.

Anormal koşulda

Klimanın çalışmasını hemen durdurun ve satıcınıza danışın.

ELDEN ÇIKARMA



Bu ürünü elden çıkarmak için satıcınıza başvurun.

Not:

Bu sembol işareti sadece AB ülkeleri içindir.

Bu sembol 2012/19/EU sayılı direktif, Madde 14 Kullanıcılar için bilgiler ve Ek IX'a ve/veya 2006/66/EC sayılı direktif Madde 20 son kullanıcılar için bilgiler ve Ek II'ye uygundur.

Fig. 1

HER BİR PARÇANIN ADI

İç ünite

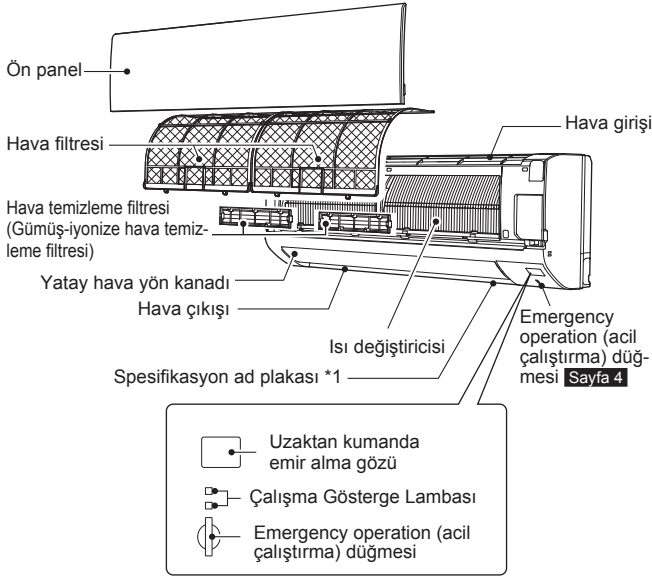

Dış ünite

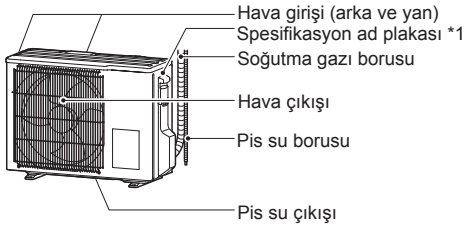

Dış üniteler görünüm olarak farklılık gösterebilir.

*1 Üretim yılı ve ayı Spesifikasyon ad plakasında belirtilir.

Uzaktan kumanda

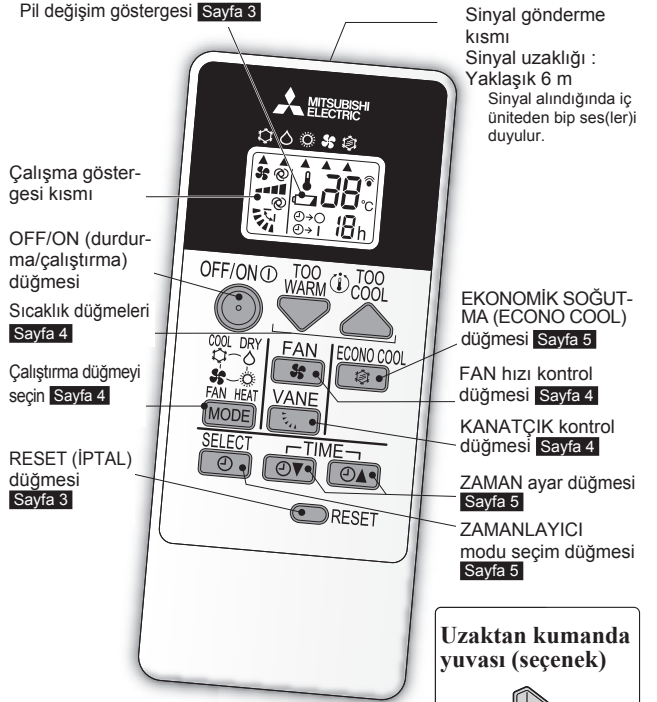

Uzaktan kumanda yuvası (seçenek)



• Uzaktan kumanda yuvasını sinyalin iç ünite tarafından alınabildiği bir yere takın.

Yalnızca üniteyle birlikte verilen uzaktan kumandayı kullanın. Başka uzaktan kumandaları kullanmayın. İki veya daha fazla iç mekan ünitesi birbirine yakın olarak monte edilirse, çalıştırılmak istenmeyen bir iç mekan ünitesi uzaktan kumandaya tepki verebilir.

ÇALIŞTIRMADAN ÖNCE HAZIRLIK

Çalıştırmadan önce: Güç kaynağı fişini güç prizine takın ve/veya şalteri açın.

Uzaktan kumanda pillerini takma

1. Arka kapağı çıkarın.
2. Önce AAA alkali pillerin negatif kutbunu takın.
3. Arka kapağı takın.
4. RESET (İPTAL)'e basın.

- Pillerin kutuplarının doğru olduğundan emin olun.
- Manganezli ve sızıntı yapan pilleri kullanmayın. Uzaktan kumanda arızalanabilir.
- Şarj edilebilir tipteki pilleri kullanmayın.
- Pil zayıfladığında ekranda pil değişim göstergesi belirir. Gösterge ekranda belirdikten sonra yaklaşık 7 gün içinde uzaktan kumanda çalışmayı keser.
- Tüm pilleri aynı tipte yenileriyle değiştirin.
- Piller yaklaşık 1 yıl kullanılabilir. Bununla birlikte, raf ömrü biten piller daha kısa süre kullanılır.
- İnce bir alet kullanarak hafifçe RESET (İPTAL) düğmesine basın. RESET (İPTAL) düğmesine basılmamış ise uzaktan kumanda doğru çalışmayabilir.

ÇALIŞMA MODLARINI SEÇME

1 Çalışmayı başlatmak için  e basın.

2 Çalışma modunu seçmek için  e basın. Her bir basış, modu aşağıdaki sırada değiştirir:

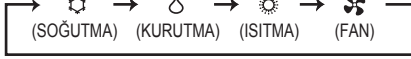





3 Sıcaklığı ayarlamak için  e ya da  e basın. Her bir basış sıcaklığı 1°C artırır ya da azaltır.

Çalıştırmayı durdurmak için  e basın.

Çalışma Gösterge Lambası

Çalıştırma gösterge lambası ünitenin çalışma durumunu gösterir.





Gösterge	Çalışma durumu	Oda sıcaklığı
	Ayarlama sıcaklığına ulaşmak için ünite çalışır	Ayarlama sıcaklığından yaklaşık 2 °C veya daha fazla
	Oda sıcaklığı ayarlama sıcaklığına yaklaşıyor	Ayarlama sıcaklığından yaklaşık 1 ila 2 °C
	Bekleme modu (sadece çoklu sistem çalışması esnasında)	—

 Yanıyor  Yanıp sönüyor  Yanmıyor

Not:

Çoklu sistem çalışması

İki ya da daha fazla iç ünite bir dış ünite tarafından çalıştırılır. Birkaç iç ünite eş zamanlı olarak çalıştırılırsa, soğutma ve ısıtma çalışmaları aynı anda yapılmaz. Bir üniteyle SOĞUTMA modu, diğer üniteyle ise ISITMA modu veya tam tersi seçildiğinde, en son seçilen ünite bekleme moduna geçer.

-  **SOĞUTMA modu** İsteddiğiniz sıcaklıkta soğutma havanın keyfini çıkarın.
-  **KURUTMA modu** Odanızın nemini alın. Oda hafifçe serinletilebilir. KURUTMA modu sırasında sıcaklık ayarlanamaz.
-  **ISITMA modu** İsteddiğiniz sıcaklıkta sıcak havanın keyfini çıkarın.
-  **FAN modu** Odanızdaki havayı devindirir.

Acil çalıştırma

Uzaktan kumanda kullanılmadığında...

Acil çalıştırma iç üniteye emergency operation (acil çalıştırma) düğmesine basarak etkinleştirilebilir.

E.O.SW basılan her seferde, çalışma aşağıdaki şekilde değişir:

Çalışma Gösterge Lambası

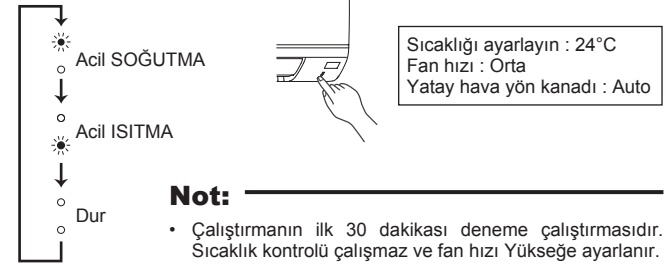

Not:

- Çalıştırmanın ilk 30 dakikası deneme çalışmasıdır. Sıcaklık kontrolü çalışmaz ve fan hızı Yüksek ayarlanır.
- Acil durum ısıtma işlemi durumunda fan hızı, sıcak havayı dışarı atmak üzere dereceli olarak artar.

Otomatik yeniden çalıştırma fonksiyonu

Eğer bir güç kesilmesi olursa ya da ana güç çalıştırma sırasında kapatılırsa, "Otomatik yeniden çalıştırma fonksiyonu", ana güç kapatılmadan hemen önce uzaktan kumanda ile ayarlanmış olan çalışma modu ile aynı modda çalıştırmaya başlar. Zamanlayıcı ayarlandığında, zamanlayıcı ayarı iptal edilir ve güç yeniden çalıştırıldığında ünite çalışmaya başlar.

Bu fonksiyonu kullanmak istemiyorsanız, lütfen servis temsilcisine danışın çünkü ünite ayarının değiştirilmesi gerekir.

FAN HIZI VE HAVA AKIMI YÖNÜ AYARLAMASI

Fan hızını seçmek için  'e basın. Her bir basış fan hızını aşağıdaki sırada değiştirir:



- AUTO'ya ayarlandığında iç ünitelerden iki kısa bip sesi duyulur.
- Odayı daha hızlı şekilde soğutmak/ısıtmak için yüksek fan hızını kullanın. Oda soğuduktan/ısındıktan sonra fan hızının düşürülmesi önerilir.
- Sessiz çalışma için düşük fan hızını kullanın.

Hava akımı yönünü seçmek için  düğmesine basın. Her bir basış hava akımını aşağıdaki sırada değiştirir:

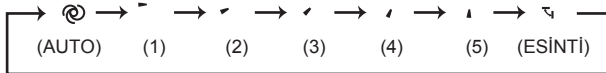

- AUTO'ya ayarlandığında iç ünitelerden iki kısa bip sesi duyulur.
- Hava akışının yönünü değiştirirken her zaman uzaktan kumandayı kullanın. Yatay kanatları elinizle oynatmak arızalanmalarına yol açar.

Hava akımı yönü

- (AUTO).....Kanat, en verimli hava akımı yönüne ayarlanır. SOĞUTMA/KURUTMA/FAN: yatay konum. ISITMA: konum (5).
- (Manuel).....Verimli havalandırma sağlamak adına, SOĞUTMA/KURUTMA için yukarı konumunu ve ISITMA için aşağı konumunu seçin. ISITMA/KURUTMA (COOL/DRY) esnasında alt konum seçili ise, kanat oluşan yoğunlaşmanın damlamasını önlemek için 0,5 ila 1 saat sonrasında otomatik olarak yukarı konuma hareket eder.
- (Esinti).....Yön kanadı aralıklı olarak yukarı aşağı hareket eder.

Yatay hava akımı yönünü değiştirmek için.

Çalıştırmaya başlamadan önce düşey yön kanatçıklarını elle hareket ettirin.

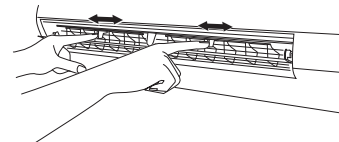

EKONOMİK SOĞUTMA ÇALIŞTIRMASI

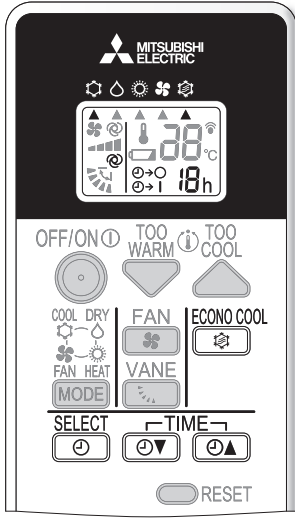

ECONO COOL (EKONOMİK SOĞUTMA) çalışmasını başlatmak için **sayfa 4** SOĞUTMA modu sırasında  'e basın. Ünite, esinti çalışmasını ünite sıcaklığına göre çeşitli devirlerde dikey olarak yapar. Ayarlama sıcaklığı otomatik olarak 2°C daha yükseğe ayarlanır.

ECONO COOL (EKONOMİK SOĞUTMA) çalışmasını iptal etmek için tekrar  'e basın.

-  öğesine basmak, ECONO COOL (EKONOMİK SOĞUTMA) çalışmasını da iptal eder.

“EKONOMİK SOĞUTMA (ECONO COOL)” nedir? —

Esintili hava akımı (hava akımı değişimi) sabit hava akımından daha soğutma bir his yaratır. Dolayısıyla, sıcaklık ayarı otomatik olarak 2°C daha yüksek ayarlandığı halde rahatlık sağlayacak şekilde soğutma çalışması yapmak mümkündür. Böylece enerji tasarrufu mümkün olmaktadır.

ZAMAN PROGRAMLAMA (ON/OFF ZAMANLAYICI)

1 Zamanlayıcıyı ayarlamak için, çalışma sırasında  öğesine basın. Her bir basış, zamanlayıcı modunu aşağıdaki sırayla değiştirir:



2 Zamanlayıcı zamanını ayarlamak için  öğesine basın. Her bir basış, ayarlama zamanını 1 saat artırır veya azaltır.

Zamanlayıcıyı iptal etmek için “TIMER RELEASE” (ZAMANLAYICI DEVRE DIŞI) görüntülenene kadar  öğesine basın.

Not:

- AÇMA ve KAPATMA zamanlayıcıları bir arada kullanılamaz.
- ON/OFF zamanlayıcısı ayarlanırken güç kesilmesi meydana gelirse, bkz. **sayfa 4** “Otomatik yeniden çalıştır fonksiyonu”.

TEMİZLEME

Talimatlar:

- Temizlemeden önce güç kaynağını kapatın veya şalteri indirin.
- Metal parçalara ellerinizle dokunmamaya dikkat edin.
- Benzin, tiner, cilalama tozları veya böcek öldürücü kullanmayın.

- Sadece sulandırılmış yumuşak deterjanları kullanın.
- Parçaları kuruması için doğrudan güneş ışığına, sıcağa veya ateşe maruz bırakmayın.
- 50°C'den daha sıcak su kullanmayın.

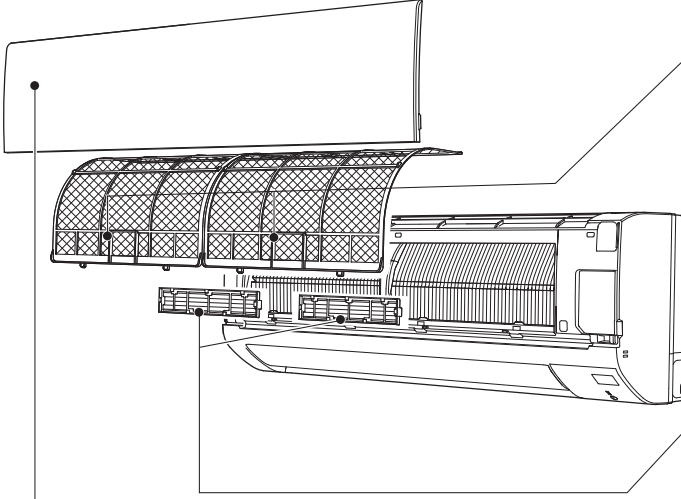

Ön panel

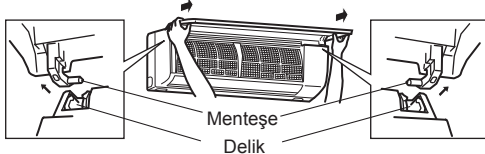

1. Bir "tık" sesi duyulana kadar ön paneli kaldırın.
2. Menteşeleri tutun ve çıkarmak için yukarıdaki resimdeki gibi çekin.
 - Yumuşak kuru bir bezle silin veya suyla yıkayın.
 - İki saatten fazla suya batırmayın.
 - Gölgede iyice kurutun.
3. Ön paneli, aşağıdaki çıkarma işlemini ters yönde izleyerek takın. Ön paneli sıkı bir şekilde kapatın ve oklarla gösterilen yerlere basın.



Hava filtresi

- **2 haftada bir temizleyin**
- Tozu elektrikli süpürgeyle temizleyin veya suyla yıkayın.
- Suyla yıkadıktan sonra gölgede iyice kurutun.

Hava temizleme filtresi (Gümüş-iyonize hava temizleme filtresi)

Hava filtresinin arka tarafı

Her 3 ayda bir:

- Tozu bir elektrikli süpürgeyle alın.

Tozun elektrikli süpürgeyle alınamaması durumunda:

- Filtreyi ve çerçevesini ılık suya batırıp yıkayın.
- Yıkadıktan sonra gölgede iyice kurutun. Hava filtresinin bütün sekmelerini takın.

Her yıl:

- İyi performans için filtreyi yenisiyle değiştirin.
- Parça Numarası **MAC-2370FT-E**

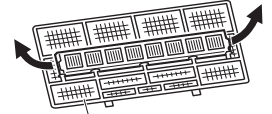

Hava filtresinden çıkarmak için çekin

! Önemli

- İyi performans elde etmek ve güç tüketimini azaltmak için filtreyi düzenli olarak temizleyin.
- Kirli filtreler, klimada yoğunlaşmaya ve sonuç olarak küf gibi mantarların oluşmasına neden olur. Bu nedenle hava filtrelerinin 2 haftada bir temizlenmesi tavsiye edilir.

Bu bilgiler YÖNETMELİK (EU) No 528/2012'ye dayalıdır

MODEL ADI	İlgili Madde (Parça adı)	Aktif Maddeler (CAS No.)	Özellik	Kullanım talimatları (Güvenli kullanım bilgileri)
MSZ-DM25/35VA	FİLTRE	TBZ (148-79-8) Gümüş çinko zeolit (130328-20-0)	Antiküf Antibakteriyel	<ul style="list-style-type: none">• Bu ürünü kullanım kılavuzu uyarılarına göre ve amacına uygun şekilde kullanın.• Ağıza sokmayın. Çocuklardan uzak tutun.
MAC-2370FT-E	FİLTRE	Gümüş çinko zeolit (130328-20-0)	Antibakteriyel	<ul style="list-style-type: none">• Bu ürünü kullanım kılavuzu uyarılarına göre ve amacına uygun şekilde kullanın.• Ağıza sokmayın. Çocuklardan uzak tutun.

BİR ARIZA OLDUĞUNU DÜŞÜNDÜĞÜNÜZDE

Bu öğeler kontrol edilse bile, ünitedeki sorun giderilmezse, klimayı kullanmayı bırakın ve satıcınıza danışın.

Belirti	Açıklama & Kontrol noktaları
İç Ünite	
Ünite çalışmıyor.	<ul style="list-style-type: none"> • Şalter açık mı? • Güç kaynağı fişi takılı mı? • ON zamanlayıcı ayarlı mı? Sayfa 5
Yatay kanat hareket etmiyor.	<ul style="list-style-type: none"> • Yatay kanat ve dikey kanat doğru şekilde takılmış mı? • Fan muhafazası deforme olmuş mu? • Şalter açıldığında, yatay kanatların konumları yaklaşık bir dakika içerisinde sıfırlanır. Sıfırlama işlemi tamamlandıktan sonra, normal yatay kanatların işlevi kaldığı yerden devam eder. Aynı durum acil durum soğutma işlemi için de geçerlidir.
Ünite, tekrar başlatıldığında yaklaşık 3 dakika çalışmaz.	<ul style="list-style-type: none"> • Bu, mikroişlemci talimatlarına göre üniteyi korur. Lütfen bekleyin.
İç ünitenin hava çıkışından buğu çıkıyor.	<ul style="list-style-type: none"> • Üniteneden gelen soğutma hava hızla oda içerisindeki nemi alır ve buğuya dönüşür.
YATAY KANAT salınım işlemi bir süre duruyor ve daha sonra tekrar başlıyor.	<ul style="list-style-type: none"> • Bu, YATAY HAVA YÖNÜ KANATÇIĞI'NIN salınım işleminin doğru bir şekilde gerçekleştirilmesi için gereklidir.
Çalışma esnasında hava akımı yönü değişiyor. Yatay hava kanatçığının yönü uzaktan kumanda ile kontrol edilemiyor.	<ul style="list-style-type: none"> • Ünite SOĞUTMA ve KURUTMA modunda çalıştırıldığında, çalışma 0,5 ila 1 saat boyunca hava üflemeyle devam ederse, suyun yoğunlaşmasını ve damlamasını önlemek için hava akımının yönü otomatik olarak dikey konuma gelir. • Isıtma çalışmasında, hava akım sıcaklığının çok düşükken ya da buz çözme sırasında yatay kanatçık pozisyonu otomatik olarak yatay konuma ayarlanır.
Isıtma uygulamasında çalışma yaklaşık 10 dakika boyunca durur.	<ul style="list-style-type: none"> • Dış ünite buz çözme işlemi gerçekleştirilmektedir. Bu uygulama maks. 10 dakikada gerçekleştirilir, lütfen bekleyin. (Dış sıcaklık çok düşük ve nem çok yüksekken, buz oluşur.)
Uzaktan kumandadan sinyal almamasına rağmen, ana güç açıldığında ünite kendiliğinden çalışmaya başlıyor.	<ul style="list-style-type: none"> • Bu modeller otomatik yeniden çalışma fonksiyonuna sahiptir. Ünite uzaktan kumanda ile kapatılmadan ana güç kesildiğinde ve tekrar verildiğinde ünite otomatik şekilde gücün kesilmesinden önce uzaktan kumanda ile ayarlanan aynı modda çalışmaya başlayacaktır. "Otomatik yeniden başlat fonksiyonu". Sayfa 4
SOĞUTMA/KURUTMA modunda, oda sıcaklığı belirlenen sıcaklığa yaklaştığında, dış mekan ünitesi durur ve ardından iç ünite alçak hızda çalışır.	<ul style="list-style-type: none"> • Oda sıcaklığı belirlenen dereceden uzaklaştığında, iç mekan fanı uzaktan kumanda üzerinde belirlenen ayarlara göre çalışmaya başlar.
İç mekan ünitesi zamanla renk değiştirir.	<ul style="list-style-type: none"> • Ultraviyole ışınları ve sıcaklık gibi etkenler nedeniyle plastiğin rengi sarıya dönebilir, bu durumun ürünün işlevi üzerinde herhangi bir etkisi yoktur.
Çoklu sistem	
Çalışmayan iç ünite ısınıyor ve üniteneden su akışına benzer bir ses geliyor.	<ul style="list-style-type: none"> • İç ünite çalışmaya bile bir miktar soğutkan iç üniteye akmaya devam eder.
Isıtma çalışması seçildiğinde, çalışmaya hemen başlamıyor.	<ul style="list-style-type: none"> • Dış ünitenin buzunun çalışması esnasında çalışmaya başlatıldığında, sıcak havayı üfleme birkaç dakika alır (maks. 10 dakika).
Dış Ünite	
Kompresör çalışsa bile dış ünitenin fanı dönmüyor. Fan dönmeye başlasa bile, hemen duruyor.	<ul style="list-style-type: none"> • Soğutma çalışması sırasında dışardaki sıcaklık düşük olduğunda, fan yeterli soğutma kapasitesini sürdürmek için kesik kesik çalışır.
Dış üniteneden su sızıyor.	<ul style="list-style-type: none"> • COOL (SOĞUTMA) ve DRY (KURU) çalışmaları; boru ya da boru bağlantı kısımlar soğur ve bu suyun yoğunlaşmasına neden olur. • Isıtma çalışmasında, ısı değiştirici üzerinde yoğunlaşan su aşağıya damlar. • Isıtma çalışmasında, buz çözme uygulaması dış üniteye donmuş suyun erimesine ve aşağıya damlamasına neden olur.
Dış üniteneden beyaz duman çıkıyor.	<ul style="list-style-type: none"> • Isıtma çalışmasında, buz çözme uygulaması ile ortaya çıkan buhar beyaz dumana benzer.
Uzaktan kumanda	
Uzaktan kumanda ekranı boş ya da sönmük. İç ünite, uzaktan kumanda sinyaline cevap vermiyor.	<ul style="list-style-type: none"> • Piller bitti mi? Sayfa 3 • Pillerin kutupları (+, -) doğru mu? Sayfa 3 • Diğer elektrikli cihazların uzaktan kumanda düğmelerine basılmış mı?

Belirti	Açıklama & Kontrol Noktaları
Soğutmaz ya da ısıtmaz	
Oda etkin bir şekilde soğutulup ısıtılamıyor.	<ul style="list-style-type: none"> • Sıcaklık ayarı doğru mu? Sayfa 4 • Fan ayarı uygun mu? Fan hızını Yüksek ya da Süper Yüksek olarak değiştirin. Sayfa 4 • Filtreler temiz mi? Sayfa 6 • Fan ya da iç ünitenin ısı değiştiricisi temiz mi? • İç ya da dış ünitenin hava giriş ya da çıkışını tıkayan herhangi bir engel var mı? • Açık bir pencere ya da kapı var mı? • Ayar sıcaklığına erişim biraz zaman alabilir ya da oda boyutu, ortam sıcaklığı, vb. nedenlerle buna hiç erişilemeyebilir.
Oda yeterince soğutulmuyor.	<ul style="list-style-type: none"> • Bir oda içerisinde havalandırma vantilatörü ya da gaz ocağı kullanılırsa, soğutma yükü artar ve yetersiz bir soğutma etkinliği ile sonuçlanır. • Dışardaki sıcaklığın yüksek olması durumunda, soğutma işlemi yeterli olmayabilir.
Oda yeterince ısıtılmıyor.	<ul style="list-style-type: none"> • Dışardaki sıcaklığın düşük olması durumunda, ısıtma işlemi yeterli olmayabilir.
Isıtma uygulamasında dışarıya hemen hava üflenmiyor.	<ul style="list-style-type: none"> • Ünite sıcak hava üfleme için hazırlanırken lütfen bekleyin.
Hava akımı	
İç üniteneden gelen hava garip kokuyor.	<ul style="list-style-type: none"> • Filtreler temiz mi? Sayfa 6 • Fan veya iç ünitenin ısı değiştiricisi temiz mi? • Ünite; duvar, halı, mobilya, elbise vb. üzerine sinmiş bir kokuyu emip havaya beraber dışarıya verebilir.
Ses	
Çatırdama sesi duyuluyor.	<ul style="list-style-type: none"> • Bu ses ön panelin vb. sıcaklık değişimi sonucu genişlemesi/kısalması sonucu oluşur.
"Mırıltı" sesi duyuluyor.	<ul style="list-style-type: none"> • Bu ses, aralık başlığı veya havalandırma vantilatörü açıldığında boşaltma hortumundan dışardaki hava emildiğinde, boşaltma hortumu içinde akan suyu dışarıya püskürttüğünde duyulur. Bu ses dışarda güçlü bir rüzgar olması ve boşaltma hortumuna dışardaki havanın girmesi durumunda da duyulur.
İç üniteneden mekanik sesler çıkıyor.	<ul style="list-style-type: none"> • Bu ses, fan ya da kompresörün açılıp/kapanma düğme sesidir.
Su akma sesi duyuluyor.	<ul style="list-style-type: none"> • Bu, soğutucu veya ünitede akan yoğun suyun sesidir.
Bazen tıslama sesi duyuluyor.	<ul style="list-style-type: none"> • Bu ses, ünite içerisindeki soğutucu sıvının akış yönü değiştiğinde duyulur.

Aşağıdaki durumlarda, klimayı kullanmayı bırakın ve bayiinize başvurun.

- İç üniteneden su sızıntısı veya damlaması olduğunda.
- Üst çalışma göstergesi lambası yanıp söndüğünde.

Not:

- 2 ila 4 kez: İç mekan ünitesi paneli içinde yer alan KABLOLAMA ŞEMASI üzerindeki TROUBLESHOOTING (SORUN GİDERME) bölümü ile onaylayın.
- 5 ila 7 kez: Dış mekan ünitesi elektrik kutusu üzerindeki TROUBLESHOOTING (SORUN GİDERME) bölümü ile onaylayın.
- Devre kesici sık sık kapandığında.
- Elektronik ON/OFF tipi floresan lambaların (sık frekans yapılı vb.) kullanıldığı odalarda uzaktan kumanda sinyali alınmaz.
- Klimanın çalışması radyo veya TV almasını engeller. Etkilenen cihaza yükseltici takılması gerekebilir.
- Anormal bir ses duyulduğunda.
- Soğutucu akışkan kaçacağı olduğunda.

KLİMA UZUN SÜRE KULLANILMAYACAK İSE

- 1 Manuel SOĞUTMA modunda en yüksek dereceye ayarlayın ve 3 ila 4 saat çalıştırın. **Sayfa 4**
 - Bu, ünitenin içinde kurur.
 - Klimada bulunan nem, mantar ve küf gibi maddelerin oluşumu için uygun koşullar yaratır.

- 2 Çalıştırmayı durdurmak için  'a basın.

- 3 Şalteri kapatın ve/veya güç kablosunun fişini prizden çıkartın.

- 4 Uzaktan kumandanın içerisindeki tüm pilleri çıkartın.

Klimayı tekrar kullanırken:

- 1 Hava filtresini temizleyin. **Sayfa 6**
- 2 İç ve dış ünitelerin hava girişi ve çıkışının tıkalı olup olmadığını kontrol edin.
- 3 Topraklama kablosunun bağlı olup olmadığını kontrol edin.
- 4 "ÇALIŞTIRMADAN ÖNCE HAZIRLIK" bölümüne bakın ve talimatları uygulayın. **Sayfa 3**

KURULUM YERİ VE ELEKTRİK ÇALIŞMA

Tesis edilecek bölge

Klimayı aşağıdaki bölgelere tesis etmekten kaçının.

- Makine yağlarının çok bulunduğu yerler.
- Deniz kıyısı gibi tuzlu yerler.
- Kaplıca, kanalizasyon, atık su gibi sülfür gazının üretildiği yerler.
- Yağ sıçradığında ya da alan duman ile dolduğunda (pişirme alanları ve fabrikalar gibi plastik özelliklerinin değiştirilebildiği ve hasar gördüğü yerlerde).
- Yüksek frekanslı veya telsiz cihazlarının bulunduğu yerler.
- Dış üniteden gelen havanın olduğu yerde hava çıkışı tıkalı.
- Dış üniteden gelen çalışma sesinin veya havanın komşuyu rahatsız ettiği yerler.
- İç ünite montaj yüksekliği olarak 1,8 m ila 2,3 m önerilir. Mümkün değilse, bayinize danışın.

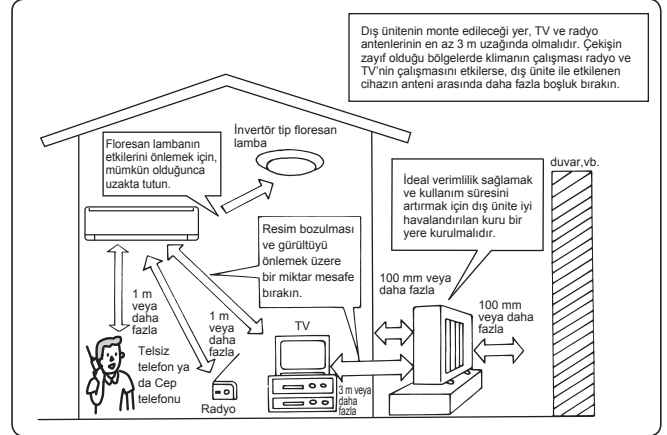

Elektrikle ilgili çalışmalar

- Klima güç kaynağı için ayrı bir güç devresi kullanın.
- Devre kesici kapasitesini gözden geçirin.

Herhangi bir sorunuz olduğunda bayinize başvurun.

ÖZELLİKLER

Model	Cihazın adı		MSZ-DM25VA		MSZ-DM35VA	
	İç		MSZ-DM25VA		MSZ-DM35VA	
	Dış		MUZ-DM25VA		MUZ-DM35VA	
Fonksiyon			Soğutma	Isıtma	Soğutma	Isıtma
Güç kaynağı			~ /N, 230 V, 50 Hz			
Kapasite		kW	2,5	3,15	3,15	3,6
Giriş		kW	0,71	0,85	1,02	0,975
Ağırlık	İç	kg	9			
	Dış	kg	24		25	
Soğutucu doldurma kapasitesi (R410A)		kg	0,70		0,72	
IP kodu	İç		IP 20			
	Dış		IP 24			
İzin verilebilir aşırı çalışma basıncı	LP ps	MPa	1,64			
	HP ps	MPa	4,15			
Gürültü seviyesi	İç (Çok Yüksek/Yüksek/Orta/Düşük)	dB(A)	43/37/30/22	43/37/30/23	45/38/31/22	44/37/30/23
	Dış	dB(A)	50	50	51	51

Garantili çalışma aralığı

		İç	Dış
Soğutma	Üst limit	32°C DB 23°C WB	46°C DB —
	Alt limit	21°C DB 15°C WB	-10°C DB —
Isıtma	Üst limit	27°C DB —	24°C DB 18°C WB
	Alt limit	20°C DB —	-10°C DB -11°C WB

DB: Kuru Termometre
WB: Yağ Termometre

Not:

Değerlendirme koşulu
Soğutma — İç: 27°C DB, 19°C WB
Dış: 35°C DB
Isıtma — İç: 20°C DB
Dış: 7°C DB, 6°C WB

Bu uyarının içeriđi sadece Türkiye'de geçerlidir.

- Şirketimizdeki geliştirme faaliyetlerinden dolayı ürün özelliklerinin, haber verilmeksizin deđiştirilme hakkı tarafımızda saklıdır.
- Anma deđerleri için TS EN 14511 / TS EN 14825 deki iklim şartları ile tarif edilen koşullar esas alınmıştır.
- İç ve dış ortam sıcaklıklarının standartlarda esas alınan deđerlerin dışına çıkması durumunda klimanızın ısıtma ve sođutma kapasitelerinin etkilenmesi doğaldır.
- Ürünün üzerinde bulunan işaretlemelerde veya ürünle birlikte verilen diđer basılı dokümanlarda beyan edilen deđerler, ilgili standartlara göre laboratuvar ortamında elde edilen deđerlerdir. Bu deđerler, ürünün kullanım ve ortam şartlarına göre deđişebilir.
- Satın almış olduđunuz ürünün kullanım ömrü 10 yıldır. Bu, ürünün fonksiyonunu yerine getirebilmesi için gerekli yedek parça bulundurma süresidir.

Ürünün montajı için Mitsubishi Electric Turkey Elektrik Ürünleri A.Ş. yetkili servisine / bayisine başvurunuz.

Servis İstasyonları ve Yedek Parça Temini :

Cihazınızın bakım, onarım ve yedek parça ihtiyaçları için klimanızı satın aldıđınız yetkili satıcıya başvurunuz. Yetkili Servislerimizin listesine www.klima.mitsubishielectric.com.tr adresinden veya 444 7 500 numaralı telefondan ulaşabilirsiniz.

Ünitenin ihtiyaç duyacađı bakım ve onarım parçaları 10 yıl boyunca üretilecektir.

İthalatçı Firma:

Mitsubishi Electric Turkey Elektrik Ürünleri A.Ş.

Şerifali Mah. Kale Sk. No:41 34775 Ümraniye/ İstanbul / Türkiye

Tel: + 90 216 66 100 66 Faks: + 90 216 661 44 47

klima@tr.mee.com

www.klima.mitsubishielectric.com.tr

Merkez Ofis (Head Office)

Büyükdere Cad. Maya Akar Center C Blok No: 4/9 34394 Esentepe-Şişli, İstanbul, Türkiye

Tel: +90 212 318 90 86

www.mitsubishielectric.ae/turkey/

Üretici Firma:

Mitsubishi Electric Corporation (Head Office)

Tokyo Building 2-7-3, Marunouchi, Chiyoda-ku, Tokyo 100-8310, Japan

Tel: +81 (3) 3218-2111

www.mitsubishielectric.com



СЪДЪРЖАНИЕ

■ ИНСТРУКЦИИ ЗА БЕЗОПАСНОСТ	1
■ ИЗХВЪРЛЯНЕ	2
■ ОПИСАНИЕ НА ЧАСТИТЕ	3
■ ПОДГОТОВКА НА УРЕДА ЗА ЕКСПЛОАТАЦИЯ	3
■ ИЗБОР НА РАБОТЕН РЕЖИМ	4
■ СКОРОСТ НА ВЕНТИЛАТОРА И РЕГУЛИРАНЕ НА ПОСОКАТА НА ВЪЗДУШНИЯ ПОТОК	4
■ РАБОТА В ИКО НОМИЧЕН РЕЖИМ ECONO COOL	5
■ ТАЙМЕР ЗА ВКЛ./ИЗКЛ. (ON/OFF)	5
■ ПОЧИСТВАНЕ	6
■ ПРИ ВЪЗНИКНАЛ ПРОБЛЕМ	7
■ КОГАТО КЛИМАТИКЪТ НЯМА ДА БЪДЕ ИЗПОЛЗВАН ПРОДЪЛЖИТЕЛНО ВРЕМЕ	8
■ ИМЯСТО ЗА МОНТАЖ И ЕЛЕКТРИЧЕСКИ РАБОТИ	8
■ СТЕХНИЧЕСКИ ХАРАКТЕРИСТИКИ	8







Инструкции за безопасност

- Поради наличието на въртящи се части и компоненти в уреда, които могат да предизвикат токов удар, преди работа внимателно прочетете настоящите Инструкции за безопасност.
- Посочените по-долу предупреждения са важни за Вашата безопасност и е необходимо да ги спазвате.
- След като се запознаете с ръководството, го запазете заедно с Ръководство за монтаж и го дръжте на място, удобно за бъдещи справки.

Знаци и техните значения









-  **ПРЕДУПРЕЖДЕНИЕ:** При неправилна експлоатация на този продукт има голяма вероятност да се стигне до сериозни последици за Вашето здраве, наранявания и др. или дори смърт.
-  **ВНИМАНИЕ:** При неправилна експлоатация може да възникнат опасности, в зависимост от условията.

Значение на символите, използвани в това ръководство



-  : В никакъв случай не правете това.
-  : Следвайте инструкциите.
-  : Забранява се пипането с пръсти, вмъкването на продълговати предмети и др.
-  : Забранява се стъпването върху вътрешното/външното тяло, както и поставянето на каквито и да било предмети върху тях.
-  : Опасност от токов удар. Бъдете внимателни.
-  : Уверете се, че сте изключили щепсела на захранването от контакта.
-  : Уверете се, че сте изключили захранването.

ПРЕДУПРЕЖДЕНИЕ

	<p>Не свързвайте захранващия кабел към разклонител или удължител, както и множество електрически уреди към един захранващ мрежов контакт.</p> <ul style="list-style-type: none"> • Това може да предизвика прегряване, пожар или токов удар. <p>Уверете се, че щепселът на захранващия кабел е чист и го пъхнете докрай в контакта.</p> <ul style="list-style-type: none"> • Замърсеният щепсел може да предизвика пожар или токов удар. <p>Не навивайте, дърпайте, повредяйте или изменяйте захранващия кабел. Не го подлагайте на топлина и не поставяйте върху него тежки предмети.</p> <ul style="list-style-type: none"> • Това може да предизвика пожар или токов удар. <p>По време на работа се забранява изключването/включването на прекъсвача или изваждането/свързването на щепсела от захранването.</p> <ul style="list-style-type: none"> • Това може да доведе до пожар в следствие на искри. • След като вътрешното тяло е изключено от дистанционното управление, не забравяйте да изключите прекъсвача или да извадите захранващия кабел. <p>Не излагайте тялото си продължително време на директното въздействие на студената струя въздух.</p> <ul style="list-style-type: none"> • Това може да окаже неблагоприятно въздействие върху здравето Ви. <p>Уредът не трябва да се инсталира, премества, демонтира, изменя или ремонтира от потребителя.</p> <ul style="list-style-type: none"> • Неправилно инсталираният или обслужван климатик може да предизвика пожар, токов удар, нараняване или теч на вода и др. Консултирайте се със своя дилър. • Ако захранващият кабел е повреден, той трябва да се подмени от производителя или от негов сервизен агент, за да се избегнат рискови ситуации. <p>При монтаж, преместване, или обслужване на уреда, уверете се, че никое друго вещество освен указаният хладилен агент (R410A) не влиза в охладителната верига.</p> <ul style="list-style-type: none"> • Всяко наличие на чуждо тяло, като въздух, може да доведе до прекомерно повишаване на налягането, което да причини експлозия или нараняване. • Употребата на хладилен агент, различен от определения за системата, ще причини механична повреда, неизправност или повреда на тялото. В най-лошия случай това може да доведе до сериозна пречка за осигуряване на безопасността на продукта.
---	---

	<p>Този уред не е предназначен за използване от лица (включително деца) с ограничени физически, сетивни или умствени способности, или с недостатъчен опит и знания, освен ако те не са наблюдавани или инструктирани относно използването на уреда от лице, отговорно за тяхната безопасност.</p> <p>Да не се позволява на деца да играят с устройството.</p>
 	<p>Не пъхайте пръстите си или каквито и да било продълговати предмети в отворите за входящ или изходящ въздух.</p> <ul style="list-style-type: none"> • Това може да доведе до нараняване, тъй като по време на работа вентилаторът се върти с висока скорост.
 	<p>В случай, че забележите някакви необичайни признаци (при миризма на изгоряло например), спрете климатика и издърпайте щепсела на захранващия кабел от контакта или изключете прекъсвача.</p> <ul style="list-style-type: none"> • Продължаването на експлоатацията на климатика при възникнало аномално състояние може да доведе до повреда, пожар или токов удар. В такива случаи се обърнете към своя дилър.
	<p>В случай, че климатикът не охлажда или отоплява, е възможно това да се дължи на изтичане на хладилен агент. В такива случаи се обърнете към своя дилър. В случай че ремонтът изисква презареждане с хладилен агент, за подробна информация се обърнете към сервизните техники.</p> <ul style="list-style-type: none"> • Хладилният агент, зареден в климатика, е безопасен. Той не изтича при нормални обстоятелства. И все пак, в случай че евентуален теч доведе до контакт на хладилен агент с източник на топлина, като например вентилаторна печка, газова печка или готварска печка, това ще доведе до образуване на вредни газове. <p>Не се опитвайте сами да миете вътрешното тяло. Ако вътрешността на уреда се нуждае от почистване свържете се със своя дилър.</p> <ul style="list-style-type: none"> • Употребата на неподходящ препарат може да причини увреждане на пластмасовия материал в устройството, което може да доведе до изтичане на вода. Ако препаратът влезе в контакт с електрически части или с двигателя, това ще доведе до неизправност, дим или пожар. <p>Този уред е предназначен за използване от експерти или обучени потребители в магазини, в леката промишленост и във ферми, или за търговска употреба от неспециалисти.</p>
 ВНИМАНИЕ	
	<p>Не докосвайте входните отвори за въздух или алуминиевите ребра на вътрешното/външното тяло.</p> <ul style="list-style-type: none"> • Това може да доведе до нараняване. <p>Не използвайте инсектициди или запалителни спрейове върху уреда.</p> <ul style="list-style-type: none"> • Това може да доведе до пожар или деформация на уреда.





ИНСТРУКЦИИ ЗА БЕЗОПАСНОСТ

 ВНИМАНИЕ	
	<p>Не излагайте домашни любимци или растения на прякото въздействие на въздушната струя.</p> <ul style="list-style-type: none"> Това може да доведе до заболяване на растенията или животните.
	<p>Не поставяйте електроуреди или мебели под вътрешното/външното тяло.</p> <ul style="list-style-type: none"> От телата може да прокапе вода, която да доведе до повреда или неизправност.
	<p>Не оставяйте уреда върху повредена инсталационна стойка.</p> <ul style="list-style-type: none"> Уредът може да падне и да причини нараняване.
	<p>Не стъпвайте върху нестабилна плоскост за обслужване или почистване на уреда.</p> <ul style="list-style-type: none"> В случай на падане можете да получите наранявания.
	<p>Не дърпайте захранващия кабел.</p> <ul style="list-style-type: none"> Това може да предизвика разкъсване на проводника на кабела и да доведе до прегряване или пожар.
	<p>Не зареждайте или разглобявайте батериите и не ги изхвърляйте в огън.</p> <ul style="list-style-type: none"> Това може да доведе до протичане на батериите, да причини пожар или експлозия.
	<p>Не оставяйте уреда да работи над 4 часа в условия на висока влажност (80% относителна влажност или повече), например при отворена врата или прозорец.</p> <ul style="list-style-type: none"> Кондензираната вода в климатика може да започне да капе и да причини овлажняване или повреда на мебелите. Кондензацията на вода в климатика може да доведе до развитието на гъбички, като мухъл.
	<p>Не използвайте уреда за специализирани цели като съхранение на хранителни продукти, отглеждане на животни, растения, опазване на прецизна апаратура или произведения на изкуството.</p> <ul style="list-style-type: none"> Това може да доведе до влошаване на качеството или неблагоприятно въздействие върху животни и растения.
	<p>Не излагайте съоръжения, използващи процеси на горене, на прякото въздействие на въздушна струя.</p> <ul style="list-style-type: none"> Това може да доведе до непълно изгаряне.
	<p>При никакви обстоятелства не поставяйте батериите в устата си, за да не ги погълнете.</p> <ul style="list-style-type: none"> Това може да доведе до задавяне и/или натравяне.
	<p>Преди почистване на уреда е необходимо да го изключите, да издърпате захранващия щепсел от контакта или да поставите прекъсвача в положение ИЗКЛ.</p> <ul style="list-style-type: none"> Това може да доведе до нараняване, тъй като по време на работа вентилаторът се върти с висока скорост.
	<p>Когато уредът няма да бъде използван за продължителен период от време, издърпайте захранващия щепсел от контакта или поставете прекъсвача в положение ИЗКЛ.</p> <ul style="list-style-type: none"> Уредът може да акумулира замърсявания, които да причинят прегряване или пожар.
	<p>Винаги заменяйте едновременно всички батерии на дистанционното управление с нови батерии от един и същи тип.</p> <ul style="list-style-type: none"> Едновременното използване на стари и нови батерии може да предизвика прегряване, теж или експлозия.
	<p>В случай на контакт на течност от батерията с кожата или дрехите е необходимо замърсяването да се отбие с обилно количество вода.</p> <ul style="list-style-type: none"> В случай на контакт на течност от батерията с очите е необходимо те да се изплакнат с обилно количество чиста вода и незабавно да се потърси лекарска помощ.
	<p>При съвместна работа на уреда с апарат, използващ процес на горене, вземете мерки за доброто проветряване на помещението.</p> <ul style="list-style-type: none"> Лошата вентилация може да доведе до понижаване на концентрацията на кислород.
	<p>В случай че чуете звука на гръмотевици или има опасност от светкавица, поставете прекъсвача в положение ИЗКЛ.</p> <ul style="list-style-type: none"> Токовият удар от светкавицата може да повреди уреда.

	<p>След като климатикът е използван в продължение на няколко сезона, в допълнение на обичайните процедури за почистване, извършете проверка и обслужване.</p> <ul style="list-style-type: none"> Замърсяване или прах в уреда могат причинят неприятен мирис и да допринесат за развитието на гъбички, като мухъл, както и да запушат канала за оттичане и да причинят изтичане на вода от вътрешното тяло. Консултирайте се със своя дилър за проверка и поддръжка, която изисква специализирани знания и умения.
	<p>Не работете с прекъсвачите с мокри ръце.</p> <ul style="list-style-type: none"> Това може да доведе до токов удар.
	<p>Не почиствайте климатика с вода и не поставяйте върху него съдове с вода, като вази например.</p> <ul style="list-style-type: none"> Това може да предизвика пожар или токов удар.
	<p>Не стъпвайте и не поставяйте предмети върху външното тяло.</p> <ul style="list-style-type: none"> В случай че Вие или предметът паднете, е възможно да получите наранявания.

 ВАЖНО	
<p>Мръсните филтри водят до конденз в климатика, което допринася за развитието на гъбички, като мухъл. Затова се препоръчва филтрите да се почистват на всеки 2 седмици.</p>	

За инсталиране

 ПРЕДУПРЕЖДЕНИЕ	
	<p>За инсталиране на климатика се обърнете към своя дилър.</p> <ul style="list-style-type: none"> Инсталацията на климатика изисква специализирани познания и умения, поради което тя не може да бъде извършена от потребителя. Неправилно инсталираният климатик може да предизвика течове на вода, пожар или токов удар.
	<p>Осигурете електрозахранване, специално предназначено за климатика.</p> <ul style="list-style-type: none"> Захранване, което не е специално предназначено за климатика, може да предизвика прегряване или пожар.
	<p>Не инсталирайте уреда в участъци, в които е възможно изтичане на възпламеним газ.</p> <ul style="list-style-type: none"> В случай че изтече газ, той се натрупва по цялото външно тяло и така може да се получи експлозия.
	<p>Правилно заземете уреда.</p> <ul style="list-style-type: none"> Не свързвайте заземяването към газопроводи, водопроводи, гръмоотводи или към заземителни кабели на телефонната мрежа. Неправилното заземяване може да доведе до токов удар.
 ВНИМАНИЕ	
	<p>Инсталирайте дефектнотокова защита, в зависимост от мястото, където ще бъде монтиран климатикът (например в участъци с висока влажност).</p> <ul style="list-style-type: none"> В случай че не бъде инсталирана дефектнотокова защита, може да се получи токов удар.
	<p>Уверете се, че всичката вода се оттича правилно през отводнителния канал.</p> <ul style="list-style-type: none"> При неправилно изграден отводнителен канал, водата може да прокапе от външното/вътрешното тяло, вследствие на което да овлажни и повреди мебелировката.
<p>При аномално състояние Незабавно спрете климатика и се свържете със своя дилър.</p>	

ИЗХВЪРЛЯНЕ



Фиг. 1

Преди да изхвърлите уреда се консултирайте със своя дилър.

Забележка:

Този символ се отнася само за страните от Европейския съюз.
Този символ е в съответствие с директивата 2012/19/ЕС Член 14 Информация за потребителя и Анекс IX, и/или в съгласие с директивата 2006/66/ЕО Член 20 Информация за крайните потребители и Анекс II.

Вашият уред MITSUBISHI ELECTRIC е проектиран и произведен с висококачествени материали и елементи, които могат да се рециклират и/или да се използват отново. Този символ означава, че електрическото и електронното оборудване, батерии и акумулатори, които не могат да се употребяват повече и „животът им е изтекъл“, трябва да се изхвърлят отделно от Вашия битов отпадък.
Ако химично обозначение е отпечатано под символа (Фиг. 1), то означава, че батерията или акумулаторът съдържат тежък метал с определена концентрация. Това ще бъде посочено по следния начин:
Hg: живак (0,0005%), Cd: кадмий (0,002%), Pb: олово (0,004%)
В страните от Европейския съюз има системи за разделно събиране на употребявани електрически и електронни продукти, батерии и акумулатори.
Моля, изхвърлете това оборудване, батерии и акумулатори във вашето местно сметище за събиране/рециклиране на отпадъци.
Призоваваме Ви да запазим планетата чиста – тя е нашият дом!

ОПИСАНИЕ НА ЧАСТИТЕ

Вътрешно тяло

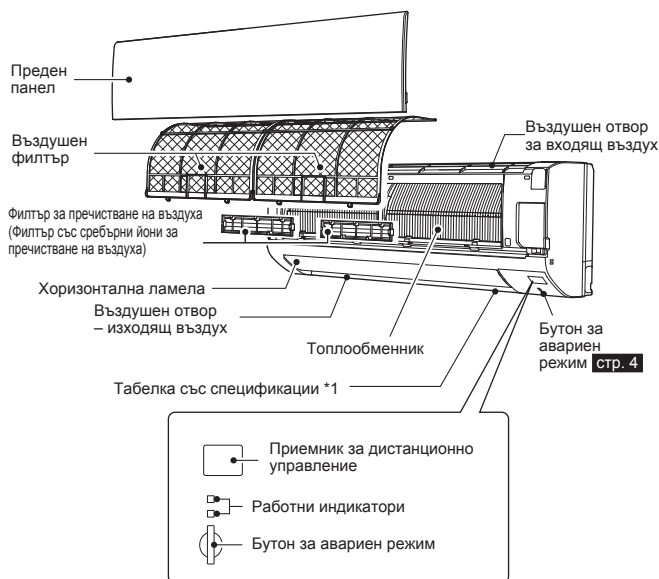

Външно тяло

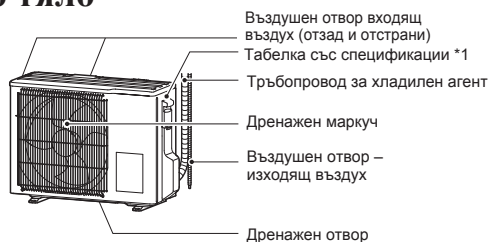

Външните тела може да са с различен външен вид.

*1 Годината и месецът на производство са обозначени на табелката със спецификации.

Дистанционно управление

Индикатор за смяна на батерията **Стр. 3**

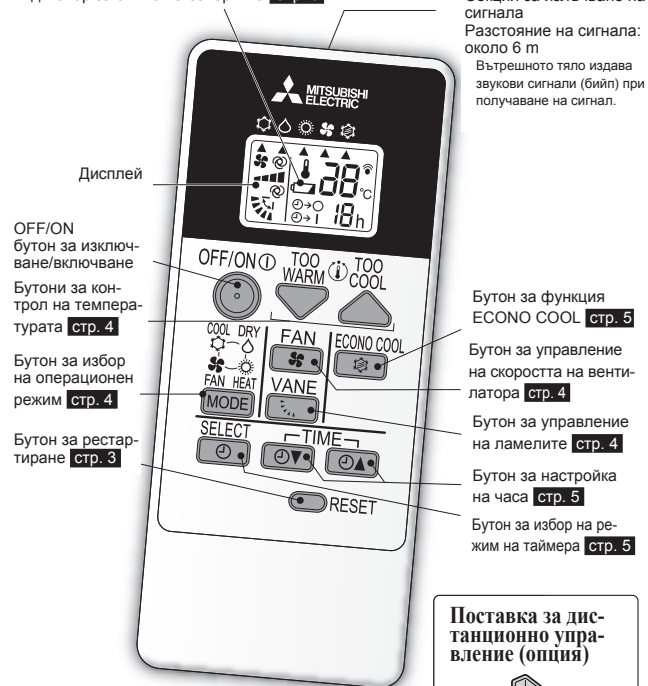

Използвайте единствено това дистанционно управление, което сте получили заедно с климатичното тяло. Не използвайте други дистанционни управления. Ако две или повече вътрешни тела са инсталирани в близост едно до друго, има вероятност сигналът от дистанционното управление да достигне до тяло, което не е предвидено за употреба в дадения момент.

Поставка за дистанционно управление (опция)



• Инсталирайте поставката за дистанционното управление на място, където сигналът може да бъде получен от вътрешното тяло.

ПОДГОТОВКА НА УРЕДА ЗА ЕКСПЛОАТАЦИЯ

Преди включване в работен режим: Вкарайте щепсела за захранване в контакта и/или включете прекъсвача.

Поставяне на батериите в дистанционното управление

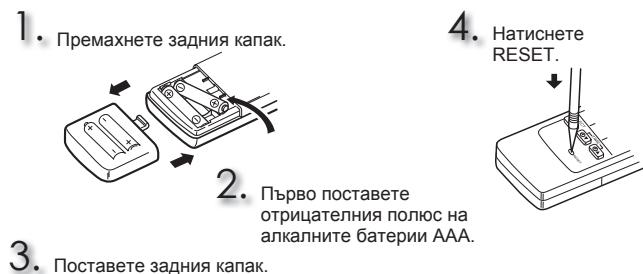

- Уверете се, че сте поставили батериите с правилния поляритет.
- Не използвайте манганови или течачи батерии. Те могат да причинят повреда на дистанционното управление.
- Не използвайте презареждащи се батерии.
- Индикаторът за смяна на батерията светва, когато батерията е изтощена. В рамките на около 7 дни след светване на индикатора дистанционното управление спира да работи.
- Подменяйте всички батерии с нови от същия вид.
- Животът на батериите е около една година. Батерии с изтекъл срок на годност имат по-кратък живот.
- Натиснете бутона RESET внимателно, използвайки тънък предмет. Ако бутонът RESET не бъде натиснат, дистанционното управление може да не функционира правилно.

ИЗБОР НА РАБОТЕН РЕЖИМ

1 Натиснете  , за да стартирате работен режим.

2 Натиснете  , за да изберете режим на работа. Всяко натискане сменя режима в следния ред:

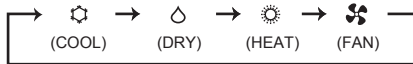



3 Натиснете  или  , за да настроите температурата. Всяко натискане повишава или понижава температурата с 1°C.

Натиснете  , за да спрете работа.

Работен индикатор

Работният индикатор показва работното състояние на тялото.





Показание	Работно състояние	Стайна температура
	Тялото е в процес на достигане на желаната температура	Около 2°C или повече разлика от зададената температура
	Стайната температура е близо до желаната температура	Между 1°C и 2°C разлика от зададената температура
	Режим на готовност (само по време на мулти системна работа)	—

 Свети  Мига  Не свети

Забележка:

Режим на работа при мултисплит системи

Две или повече вътрешни тела могат да работят с едно външно тяло. Когато няколко вътрешни тела работят едновременно, работните режими на охлаждане и отопление не могат да работят по едно и също време. Когато се избере COOL с един уред и HEAT с друг или обратно, уредът, избран последен, преминава в режим на изчакване (standby).

-  **Режим на охлаждане (COOL)** Наслаждавайте се на прохладен въздух с избрана от Вас температура.
-  **Режим на изсушаване на въздуха (DRY)** Елиминирайте влагата в своя дом. Стайната температура може леко да се понижи. По време на режим DRY не може да се настройва температура.
-  **Режим на отопление (HEAT)** Наслаждавайте се на приятен топъл въздух с желаната от Вас температура.
-  **Режим на вентилатор (FAN)** Гарантира перфектна циркулация на въздуха.

Аварийен режим

Когато дистанционното управление не може да се използва...

Функцията за Аварийен режим може да бъде активирана при натискане на бутон E.MERGENCY OPERATION (E.O.SW) на вътрешното тяло. При всяко натискане на E.O.SW бутон режимът на работа се променя в следния ред:

Работен индикатор



Забележка:

- Първите 30 минути от работата на тялото са тестов период. Температурният контрол не работи, а скоростта на вентилатора е настроена към висока.
- В режим на аварийно отопление скоростта на вентилатора постепенно се повишава, за да разпространи топлия въздух.

Функция за автоматично рестартиране

В случай на прекъсване на електрическото захранване по време на работа, с функцията за автоматично рестартиране тялото директно възстановява операционния режим, на който е бил настроен климатикът чрез дистанционното управление преди прекъсването. Когато има настроен таймер, настройките се отменят и тялото възстановява режима на работа щом електрическото захранване бъде възобновено.

Ако не желаете да се възползвате от тази функция, моля консултирайте се със сервизен представител, извършващ монтажа на Вашата система, за промяна на настройките на тялото.

СКОРОСТ НА ВЕНТИЛАТОРА И РЕГУЛИРАНЕ НА ПОСОКАТА НА ВЪЗДУШНИЯ ПОТОК

Натиснете  , за да изберете скорост на вентилатора. Всяко натискане променя скоростта на вентилатора в следния ред:



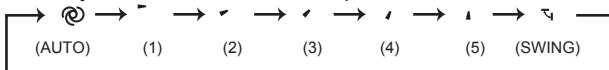

- Вътрешното тяло произвежда два кратки звукови сигнала (бийп) при настройка на автоматичен режим.
- Използвайте по-висока скорост на вентилатора, за да затоплите/охладите помещението по-бързо. Препоръчваме да намалите скоростта на вентилатора, щом въздухът в помещението достигне желаната температура.
- Използвайте по-ниска скорост на вентилатора за безшумен режим на работа.

Натиснете  , за да изберете посока на въздушния поток. Всяко натискане променя посоката на въздушния поток в следния ред:



- Вътрешното тяло произвежда два кратки звукови сигнала (бийп) при настройка на автоматичен режим.
- При промяна на посоката на въздушния поток винаги използвайте дистанционното управление. Местенето на хоризонталните ламели ръчно може да доведе до повреда.

Посока на въздушния поток

-  **Автоматичен режим (AUTO)**
Ламелата е настроена, за да осигури най-ефективната посока на въздушния поток. COOL/DRY/FAN: хоризонтално положение. HEAT: положение (8).
-  **Ръчни настройки (Manual)**
За ефективна климатизация изберете горна позиция при охлаждане/изсушаване и долна позиция за отопление. Ако долната позиция е селектирана в режим COOL/DRY, ламелата автоматично преминава в горна позиция след 0,5 до 1 час, за да предотврати изтичане на конденсат.
-  **Режим на вертикално люлеене (Swing)**
Ламелата се движи нагоре-надолу без прекъсване.

■ За промяна на хоризонталната посока на въздушния поток:

Преместете ръчно вертикалната ламела преди включване на работен режим.

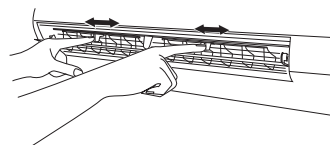

РАБОТА В ИКО НОМИЧЕН РЕЖИМ ECONO COOL

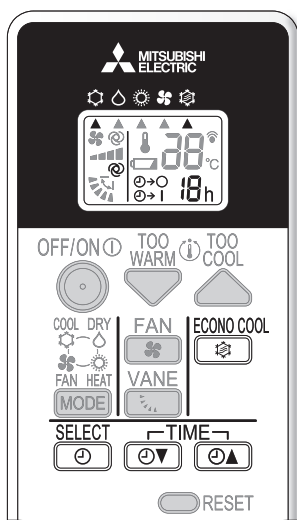

Натиснете  в режим COOL **стр. 4**, за да включите функция ECONO COOL.

Тялото изпълнява режим на вертикално люлеене на ламелата в различна цикъл в зависимост от температурата на тялото. Зададената температура автоматично се повишава с 2°C.

Натиснете  отново, за да изключите функция ECONO COOL.

• Натискането на бутон  също изключва функцията ECONO COOL.

Какво е функция „ECONO COOL“?



Люлеещият се въздушен поток (промяната на въздушния поток) създава усещане за по-ниска температура от стационарния поток. Следователно, въпреки че температурата автоматично е настроена с 2°C по-висока, е възможно да се извърши процедура на охлаждане, без да се нарушава комфортът на потребителя. Като резултат се спестява енергия.

ТАЙМЕР ЗА ВКЛ./ИЗКЛ. (ON/OFF)

1 Натиснете  по време на работа, за да настроите таймера.

Всяко натискане променя режима на таймера в следния ред:



2 Натиснете  , за да настроите времето на таймера.

Всяко натискане увеличава/намалява зададеното време с 1 час.

Натиснете , докато "TIMER RELEASE" се селектира, за да изключите таймера.

Забележка:

- Таймерите за включване и изключване не могат да се използват в комбинация.
- Ако възникне прекъсване в електрозахранването, докато ON/OFF таймерът е настроен, вижте **стр. 4** „Функция автоматично рестартиране“.

ПОЧИСТВАНЕ

Инструкции:

- Преди почистване изключете захранването или прекъсвача.
- Внимавайте да не докосвате металните части с ръце.
- Не използвайте бензин, разреждател, полиращ прах или инсектицид.
- За почистване използвайте само слаби, разреждени препарати.
- При изсушаване не излагайте частите на въздействието на пряка слънчева светлина, топлина или пламък.
- Не използвайте вода по-топла от 50°C.

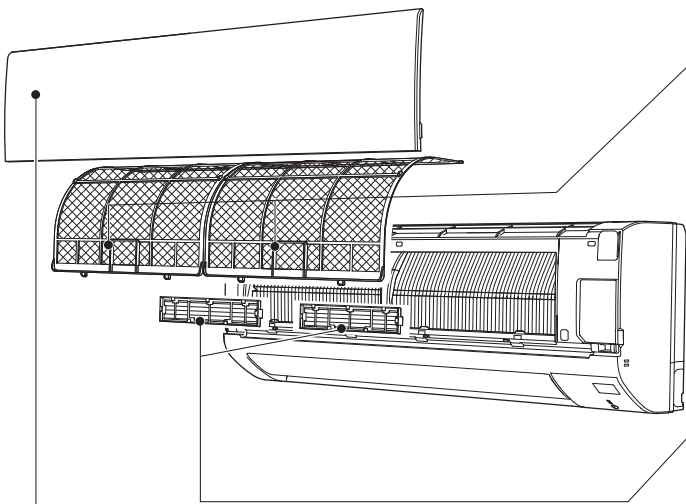

Преден панел

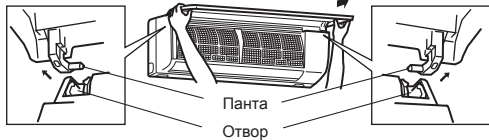

1. Повдигнете предния панел, докато се чуе щракване.
2. Задръжте пантите и изтеглете, за да го свалите, както е показано на илюстрацията по-горе.
 - Избършете с мека, суха кърпа или го изплакнете с вода.
 - Не накусвайте във вода за повече от два часа.
 - Изсушете на сянка.
3. Инсталирайте предния панел, като изпълните в обратен ред процедурата за неговото демонтиране. Затворете предния панел и натиснете на местата, обозначени със стрелки.



Въздушен филтър

- **Почиствайте на всеки 2 седмици**
- Отстранете замърсяването с прахосмукачка или измийте с вода.
- След измиване с вода подсушете добре на сянка.

Филтър за пречистване на въздуха (Филтър със сребърни йони за пречистване на въздуха)

Задна страна на въздушния филтър

- **На всеки 3 месеца:**
 - Отстранете замърсяването с прахосмукачка.
- **Когато замърсяването не може да бъде отстранено с прахосмукачка:**
 - Накиснете филтъра и рамката му в хладка вода, преди да го изплакнете.
 - След измиване го подсушете добре на сянка. Монтирайте всички табелки на филтъра.
- **Всяка година:**
 - Заменете с нов филтър за пречистване на въздуха за по-добра работа.
 - Номер на част **MAC-2370FT-E**

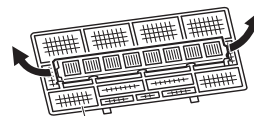

Издърпайте, за да премахнете от въздушния филтър

Важно

- **Почиствайте редовно филтрите, за да представят най-добрата си производителност и да намалите консумацията на енергия.**
- **Мръсните филтри водят до конденз в климатика, което допринася за развитието на гъбички, като мухъл. Затова се препоръчва филтрите да се почистват на всеки 2 седмици.**

Тази информация се основава на РЕГЛАМЕНТ (ЕС) № 528/2012

ИМЕ НА МОДЕЛ	Третирани артикули (Име на части)	Активни субстанции (CAS №)	Свойство	Инструкции за употреба (Информация за безопасно боравене)
MSZ-DM25/35VA	ФИЛТЪР	TBZ (148-79-8) Сребърно-цинков зеолит (130328-20-0)	Против мухъл Антибактериален	<ul style="list-style-type: none"> • Използвайте този продукт само в съответствие с указанията в ръководството и за предвидената цел. • Да не се поставя в устата. Да се съхранява на място, недостъпно за деца.
MAC-2370FT-E	ФИЛТЪР	Сребърно-цинков зеолит (130328-20-0)	Антибактериален	<ul style="list-style-type: none"> • Използвайте този продукт само в съответствие с указанията в ръководството и за предвидената цел. • Да не се поставя в устата. Да се съхранява на място, недостъпно за деца.

ПРИ ВЪЗНИКНАЛ ПРОБЛЕМ

Дори когато тези елементи са проверени, ако тялото не се възстанови от проблема, спрете да използвате климатика и се свържете със своя дилър.

Проблем	Обяснение и проверка
Вътрешно тяло	
Тялото не функционира.	<ul style="list-style-type: none"> Включен ли е прекъсвачът? Включен ли е захранващият кабел? Настроен ли е таймерът за включване (ON)? Стр. 5
Хоризонталната ламела не се движи.	<ul style="list-style-type: none"> Правилно ли са инсталирани хоризонталната и вертикалната ламела? Деформирана ли е защитната решетка на вентилатора? Когато прекъсвачът е включен, позицията на хоризонталната ламела ще бъде нулирана за около минута. След това нормалната работа на ламелата се подновява. Същото важи и за режима на аварийно охлаждане.
В продължение на 3 минути след стартиране тялото не освобождава влажна пара.	<ul style="list-style-type: none"> В съответствие с инструкциите, подавани от микропроцесора, това е предвидено за защита на вътрешното тяло. Моля, изчакайте.
От въздуховода на вътр. тяло се освобождава влажна пара.	<ul style="list-style-type: none"> Студеният въздух от тялото рязко охлажда влагата във въздуха в стаята и я превръща в мъгла.
Режимът за вертикално люлеене на ХОРИЗОНТАЛНАТА ЛАМЕЛА се преустановява за известно време и след това се подновява.	<ul style="list-style-type: none"> Това е необходимо за нормалната функция на ХОРИЗОНТАЛНАТА ЛАМЕЛА.
По време на работа посоката на въздушния поток се променя. Посоката на хоризонталната ламела не може да се регулира с дистанционното управление.	<ul style="list-style-type: none"> Когато тялото работи в режим COOL или DRY, ако работата продължи с продухване на въздух в продължение на 0,5 до 1 час, посоката на въздушния поток автоматично се настройва в положение нагоре, за да се предотврати прокапане на кондензирана вода. При работа в режим на отопление, ако температурата на въздушния поток е твърде ниска или се изпълнява цикъл на размразяване, хоризонталната ламела автоматично се настройва в хоризонтално положение.
В режим на отопление работата спира за период от около 10 минути.	<ul style="list-style-type: none"> Изпълнява се цикъл на размразяване на външното тяло. Той ще приключи след максимум 10 мин., моля изчакайте. (Когато външната температура е твърде ниска, а влажността твърде висока, външното тяло се заскрежава.)
Уредът сам започва работа при включване на захранването, независимо, че не е задействан от дистанционното управление.	<ul style="list-style-type: none"> Моделите са оборудвани с функция за автоматично рестартиране. При изключване и повторно включване на захранването, без уредът да е бил спрян предварително, той автоматично започва работа в същия режим, който е бил зададен с дистанционното управление непосредствено преди прекъсване на захранването. Вижте „Функция за автоматично рестартиране“. Стр. 4
В режим COOL/DRY, когато стайната температура се доближи до желаната температура, външното тяло спира работа, а вътрешното тяло работи на ниски обороти.	<ul style="list-style-type: none"> Когато стайната температура се различава от зададената температура, вътрешното тяло започва да работи според настройките на дистанционното управление.
Вътрешното тяло променя цвета си с времето.	<ul style="list-style-type: none"> Въпреки че е възможно пластмасата да пожълте с времето под влиянието на някои фактори като температура и ултравиолетова светлина, това на влияе на функциите на продукта.
Мултисплит системи	
Вътрешното тяло, което не работи, се загрива и от него се чува звук, наподобяващ течаща вода.	<ul style="list-style-type: none"> Малко количество фреон продължава да тече през вътрешното тяло дори когато то не работи.
При избор на режим на отопление, уредът не започва веднага да работи.	<ul style="list-style-type: none"> Когато вътрешното тяло започне да работи, докато се извършва размразяване на външното тяло, са необходими няколко минути (макс. 10 минути), за да започне да издухва топъл въздух.
Външно тяло	
Вентилаторът на външното тяло не работи, независимо от факта, че компресорът функционира. Дори ако вентилаторът започне да се върти, скоро след това той спира.	<ul style="list-style-type: none"> Когато по време на работа в режим на охлаждане външната температура е ниска, вентилаторът работи с прекъсвания, за да осигури достатъчен охлаждащ капацитет.
От външното тяло изтича вода.	<ul style="list-style-type: none"> По време на работа в режим на охлаждане (COOL) и сушене (DRY), тръбите и тръбните съединения се охлаждат и това води до кондензиране на вода. В режим на отопление водата, кондензирана върху топлообменника, започва да капе. В режим на отопление, цикълът на размразяване води до стопяване на замръзналата вода и образуване на капки.
Външното тяло изпуска бял дим.	<ul style="list-style-type: none"> В режим на отопление парите, образувани при операцията на размразяване, могат да изглеждат като бял дим.

Проблем	Обяснение и проверка
Дистанционно управление	
Дисплей на дистанционното управление не се чете или е твърде блед. Вътрешното тяло не реагира на сигнала на дистанционното управление.	<ul style="list-style-type: none"> Не са ли изтощени батериите? Стр. 3 Спазен ли е поляритетът на (+, -) батериите? Стр. 3 Променете скоростта на вентилатора на висока или ниска температура. Стр. 3 Натиснати ли са някои от бутоните на дистанционното управление на други уреди?
Тялото не затопля/охлажда	
Стаята не може да бъде охладена/отоплена достатъчно.	<ul style="list-style-type: none"> Правилна ли е настройката за температура? Стр. 4 Правилна ли е настройката за скорост на вентилатора? Променете скоростта на вентилатора на висока или много висока. Стр. 4 Чисти ли са филтрите? Стр. 6 Почистени ли са вентилаторът или топлообменникът на вътрешното тяло? Има ли нещо, което да блокира входа/изхода за въздух на вътрешното или външното тяло? Има ли отворен прозорец или врата? Може да отнеме известно време за достигане на зададената температура или последната да не бъде достигната в зависимост от размера на помещението, температурата на околната среда и други подобни фактори.
Стаята не може да се охлади достатъчно.	<ul style="list-style-type: none"> Когато в стаята се използва вентилатор или газова печка, нагряването при охлаждане нараства, което води до недостатъчен охлаждащ ефект. Когато външната температура е висока, охлаждащият ефект може да се окаже недостатъчен.
Стаята не може да се затопли достатъчно.	<ul style="list-style-type: none"> Когато външната температура е твърде ниска, ефектът на отоплението може да се окаже недостатъчен.
В режим на отопление има забавено издухване на въздух.	<ul style="list-style-type: none"> Моля, изчакайте докато уредът е готов за издухване на топъл въздух.
Въздушен поток	
Въздухът от вътрешното тяло има странен мирис.	<ul style="list-style-type: none"> Чисти ли са филтрите? Стр. 6 Почистени ли са вентилаторът или топлообменникът на вътрешното тяло? Възможно е уредът да засмуква миризми, свързани със стените, килима, мебелировката, дрехи и пр. и да ги смесва с входящия въздух.
Звук	
Чува се пукащ звук.	<ul style="list-style-type: none"> Звукът е породен от разширяване/свиване на предния панел и пр. вследствие на промени в температурата.
Чува се „гъргорец“ звук.	<ul style="list-style-type: none"> Такъв звук може да се чуе при абсорбиране на външния въздух от дренажния маркуч при отваряне на капата за проветряване или включване на вентилатора, което кара водата в маркуча да се излива с бълбукане. Такъв звук се чува и когато, вследствие на силен вятър, външен въздух се вдухва в дренажния маркуч.
От вътрешното тяло се чува механичен звук.	<ul style="list-style-type: none"> Това е звукът на превключване на вентилатора или компресора в състояние ВКЛ/ИЗКЛ.
Чува се звук на течаща вода.	<ul style="list-style-type: none"> Това е звукът на кондензиран фреон или вода, течащи през тялото.
Понякога се чува съскащ звук.	<ul style="list-style-type: none"> Това е звукът на включване на поток от фреон в уреда.

В следните случаи спрете да използвате климатика и се консултирайте със своя дилър.

- Когато тече или капе вода от вътрешното тяло.
- Когато мига горната индикаторна лампичка.

Забележка:

- 2 – 4 пъти: прегледайте схемата за отстраняване на неизправности върху диаграмата за свързване в панела на вътрешното тяло.
- 5 – 7 пъти: прегледайте схемата за отстраняване на неизправности на електрическата кутия на външното тяло.
- Когато прекъсвачът се задейства често.
- Възможно е сигналът на дистанционното управление да не се предава в помещението, където се използва електронна флуоресцентна лампа с ON/OFF прекъсвач (инверторна флуоресцентна лампа и др.).
- Работата на климатика може да пречи на работата на радио или телевизионни приемници. Може да се наложи използването на усилвател за съответния приемник.
- При наличие на необичаен звук.
- Когато бъде открит теч на хладилен агент.

КОГАТО КЛИМАТИКЪТ НЯМА ДА БЪДЕ ИЗПОЛЗВАН ПРОДЪЛЖИТЕЛНО ВРЕМЕ

1 Задайте максималната температура в ръчен режим на охлаждане COOL и оставете уреда да работи в продължение на 3-4 часа. **Стр. 4**

- Това ще изсуши вътрешността на уреда.
- Влагата в климатика води до формиране на гъбични образувания, като плесен и др.

2 Натиснете , за да спрете работата.

3 Изключете прекъсвача и/или извадете щепсела за захранването от контакта.

4 Извадете всички батерии от дистанционното управление.

При повторно използване на климатика:

1 Почистете въздушния филтър. **Стр. 6**

2 Проверете дали входът и изходът за въздух на вътрешното и външното тяло не са блокирани.

3 Проверете правилното заземяване.

4 Вижте „ПОДГОТОВКА НА УРЕДА ЗА ЕКСПЛОАТАЦИЯ“ и следвайте инструкциите. **Стр. 3**

ИМЯСТО ЗА МОНТАЖ И ЕЛЕКТРИЧЕСКИ РАБОТИ

Място за монтаж

Избягвайте инсталация на климатика на следните места.

- Места с наличие на твърде много машинно масло.
- Места със солена работна среда, например морския бряг.
- На места, където се отделя сулфиден газ, например горещи извори, канализация, отпадни води.
- Места с пръски масло или наситени с маслени изпарения (например зони за готвене и фабрики, в които свойствата на пластмасата могат да се променят или увредят).
- Места с висококачествено или безжично комуникационно оборудване.
- Места с блокиран достъп на въздух от изхода на външното тяло.
- На места, където шумът от функционирането или въздухът от външното тяло безпокои съседите.
- Препоръчва се височина на монтаж на вътрешното тяло от 1,8 м до 2,3 м. Ако това е невъзможно, моля, консултирайте се с вашия дилър.

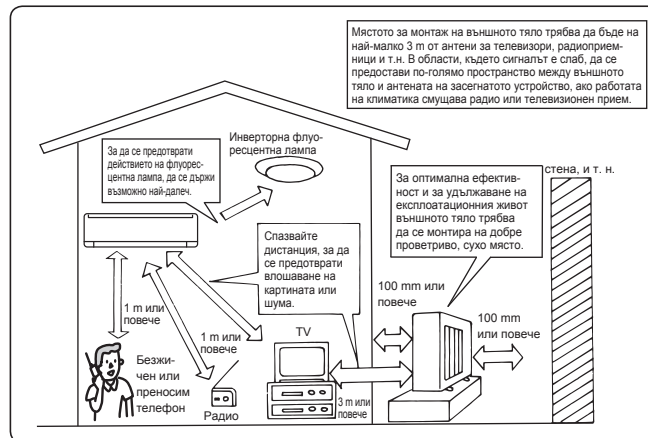

Електрически работи

- Осигурете захранваща верига, специално предназначена за климатика.
- Проверете дали сте спазили капацитета на електропрекъсвача.

Ако имате въпроси, консултирайте се със своя дилър.

СТЕХНИЧЕСКИ ХАРАКТЕРИСТИКИ

Модел	Име на комплекта		MSZ-DM25VA		MSZ-DM35VA	
	Вътрешно тяло		MSZ-DM25VA		MSZ-DM35VA	
	Външно тяло		MUZ-DM25VA		MUZ-DM35VA	
Функция			Охлаждане	Отопление	Охлаждане	Отопление
Захранване	~ N, 230 V, 50 Hz					
Мощност	kW		2,5	3,15	3,15	3,6
Входяща мощност	kW		0,71	0,85	1,02	0,975
Тегло	Вътрешно	kg	9			
	Външно	kg	24		25	
Количество хладилен агент (R410A)	kg		0,70		0,72	
IP код	Вътрешно		IP 20			
	Външно		IP 24			
Допустимо работно налягане	LP ps	MPa	1,64			
	HP ps	MPa	4,15			
Шум	Вътр. (Мн. висок/Висок/Ср./Нисък)	dB(A)	43/37/30/22	43/37/30/23	45/38/31/22	44/37/30/23
	Външно	dB(A)	50	50	51	51

Гарантиран работен диапазон

		Вътрешно	Външно
Охлаждане	Горна граница	32°C DB 23°C WB	46°C DB —
	Долна граница	21°C DB 15°C WB	-10°C DB —
Отопление	Горна граница	27°C DB —	24°C DB 18°C WB
	Долна граница	20°C DB —	-10°C DB -11°C WB

Забележка:

Експлоатационни параметри	
Охлаждане	Вътрешно: 27°C DB, 19°C WB Външно: 35°C DB
Отопление	Вътрешно: 20°C DB Външно: 7°C DB, 6°C WB

DB: Сух балон
WB: Мокър балон

EC DECLARATION OF CONFORMITY
EG-KONFORMITÄTSEKHLÄRUNG
DÉCLARATION DE CONFORMITÉ CE
EG-CONFORMITEITSVERKLARING

DECLARACIÓN DE CONFORMIDAD CE
DICHIARAZIONE DI CONFORMITÀ CE
ΔΗΛΩΣΗ ΠΙΣΤΟΤΗΤΑΣ ΕΚ
EY-VAATIMUSTENMUKAISUUSVAKUUTUS

DECLARAÇÃO DE CONFORMIDADE CE
EU-OVERENSSTEMMELSESEKHLÆRING
EG-DEKLARATION OM ÖVERENSSTÄMMELSE
EC UYGUNLUK BEYANI

ДЕКЛАРАЦИЯ СООТВЕТСТВИЯ
НОРМАМ ЕС
CE-ERKLÆRING OM SAMSVAR
ДЕКЛАРАЦИЯ ЗА СЪОТВЕТСТВИЕ

MITSUBISHI ELECTRIC CONSUMER PRODUCTS (THAILAND) CO., LTD
AMATA NAKORN INDUSTRIAL ESTATE 700/406 MOO 7, TAMBON DON HUA ROH, AMPHUR MUANG, CHONBURI 20000, THAILAND

hereby declares under its sole responsibility that the air conditioners and heat pumps described below for use in residential, commercial and light-industrial environments:
erklärt hiermit auf seine alleinige Verantwortung, dass die Klimaanlage und Wärmepumpen für das häusliche, kommerzielle und leicht-industrielle Umfeld wie unten beschrieben:
déclare par la présente et sous sa propre responsabilité que les climatiseurs et les pompes à chaleur décrits ci-dessous, destinés à un usage dans des environnements résidentiels, commerciaux et d'industrie légère :
verklaart hierbij onder eigen verantwoordelijkheid dat de voor residentiële, commerciële en licht-industriële omgevingen bestemde airconditioners en warmtepompen zoals onderstaand beschreven:
por la presente declara bajo su única responsabilidad que los acondicionadores de aire y bombas de calor descritas a continuación para su uso en entornos residenciales, comerciales y de industria ligera:
conferma con la presente, sotto la sua esclusiva responsabilità, che i condizionatori d'aria e le pompe di calore descritti di seguito e destinati all'utilizzo in ambienti residenziali, commerciali e semi-industriali:
με το παρόν πιστοποιεί με αποκλειστική της ευθύνη ότι οι τα κλιματιστικά και οι αντλίες θέρμανσης που περιγράφονται παρακάτω για χρήση σε οικιακό, επαγγελματικό και ελαφριάς βιομηχανίας περιβάλλοντα:
através da presente declara sob sua única responsabilidade que os aparelhos de ar condicionado e bombas de calor abaixo descritos para uso residencial, comercial e de indústria ligeira:
erklærer hermed under eneansvar, at de herunder beskrevne airconditionanlæg og varmepumper til brug i privat boligbyggeri, erhvervsområder og inden for let industri:
intygat härmed att luftkonditioneringarna och värmepumparna som beskrivs nedan för användning i bostäder, kommersiella miljöer och lätta industriella miljöer:
ev, ticaret ve hafif sanayi ortamlarında kullanılm amaçlı üretilen ve aşağıda açıklanan klima ve ısıtma pompalarıyla ilgili aşağıdaki hususları yalnızca kendi sorumluluğunda beyan eder:
настоящим заявляет и берет на себя исключительную ответственность за то, что кондиционеры и тепловые насосы, описанные ниже и предназначенные для эксплуатации в жилых помещениях, торговых залах и на предприятиях легкой промышленности:
erklærer et fullstendig ansvar for undernevnte klimaanlegg og varmepumper ved bruk i boliger, samt kommersielle og lettindustrielle miljøer:
vakuuttaa täten yksinomaisella vastuullaan, että jäljempänä kuvattut asuinrakennuksiin, pientoimisuuskäyttöön ja kaupalliseen käyttöön tarkoitettui ilmastointilaitteet ja lämpöpumput:
декларира на своя собствена отговорност, че климатичите и термопомпите, описани по-долу, за употреба в жилищни, търговски и леки промишлени условия:

MITSUBISHI ELECTRIC, MSZ-DM25VA/MUZ-DM25VA, MSZ-DM35VA/MUZ-DM35VA

Note: Its serial number is on the nameplate of the product.
Hinweis: Die Seriennummer befindet sich auf dem Kennschild des Produkts.
Remarque : Le numéro de série de l'appareil se trouve sur la plaque du produit.
Opmerking: het serienummer staat op het naamplaatje van het product.
Nota: El número de serie se encuentra en la placa que contiene el nombre del producto.
Nota: il numero di serie si trova sulla targhetta del prodotto.
Σημείωση: Ο σειριακός του αριθμός βρίσκεται στην πινακίδα ονόματος του προϊόντος.
Nota: o número de série encontra-se na placa que contém o nome do produto.

Bemærk: Serienummeret står på produktets fabriksskilt.
Obs: Serienumret finns på produktens namnplåt.
Not: Seri numarası ürünün isim plakasında yer alır.
Примечание: серийный номер указан на паспортной табличке изделия.
Merk: Serienummeret befinner seg på navneplaten til produktet.
Huomautus: Sarjanumero on merkitty laitteen arvokilpeen.
Забележка: Серийният му номер е на табелката на продукта.

Directives
Richtlijnen
Directives
Richtlijnen
Directivas
Direttive
Οδηγίες
Directivas
Direktiver
Direktiv
Direktifler
Директивы
Direktiver
Direktiivit
Директиви

2006/95/EC: Low Voltage Directive
2006/42/EC: Machinery Directive
2004/108/EC: Electromagnetic Compatibility Directive
2009/125/EC: Energy-related Products Directive and Regulation (EU) No 206/2012

Our authorized representative in EU, who is authorized to compile the technical file, is as follows.
Unser autorisierter Vertreter in der EU, der ermächtigt ist die technischen Daten zu kompilieren, ist wie folgt.
Notre représentant agréé dans L'UE, qui est autorisé à compiler le fichier technique, est le suivant.
Onze geautoriseerde vertegenwoordiger in de EU, die gemachtigd is het technische bestand te compileren, is als volgt.
Nuestro representante autorizado en la UE, que está autorizado para compilar el archivo técnico, es el siguiente.
Il nostro rivenditore autorizzato nell'UE, responsabile della stesura della scheda tecnica, è il seguente.
Ο εξουσιοδοτημένος αντιπρόσωπός μας στην ΕΕ, ο οποίος είναι εξουσιοδοτημένος να συντάξει τον τεχνικό φάκελο, είναι ο εξής.
O nosso representante autorizado na UE, que está autorizado para compilar o ficheiro técnico, é o seguinte:

Vores autoriserede repræsentant i EU, som er autoriseret til udarbejdelse af den tekniske fil, er følgende.
Vår EG-representant som är auktoriserad att sammanställa den tekniska filen är följande.
Avrupa Birliği'nde bulunan ve teknik dosyayı düzenleme yetkisine sahip yetkili temsilcimiz aşağıda belirtilmiştir:
Наш авторизованный представитель в ЕС, уполномоченный на составление технического файла, указан ниже.
Vår autoriserede EU-representant, som har autorisasjon til å utarbeide denne tekniske filen, er som følger.
Valtuutettu EU-edustaja, joka on valtuutettu laatimaan teknisen eritelmän, on mainittu alla.
Наш упълномощен представител в ЕС, който е упълномощен да състави техническото досие, е както следва.

MITSUBISHI ELECTRIC EUROPE, B.V.
HARMAN HOUSE, 1 GEORGE STREET, UXBRIDGE, MIDDLESEX UB8 1QQ, U.K.

Issued:
THAILAND

2 November, 2015

Tomoyuki MIWA
Manager, Quality Assurance Department

MITSUBISHI ELECTRIC CORPORATION

HEAD OFFICE: TOKYO BLDG., 2-7-3, MARUNOUCHI, CHIYODA-KU, TOKYO 100-8310, JAPAN

JG79Y073H01