

Joie™

signature

i-Plenti™

enhanced child restraint

- GB Instruction Manual
- FR Manuel d'instructions
- DE Bedienungsanleitung
- NL Instructiehandleiding
- IT Manuale di istruzioni
- ES Manual de instrucciones
- PT Manual de instruções
- PL Instrukcja obsługi
- CZ Návod k obsluze
- SK Návod na použitie
- SL Navodila za uporabo



ECE R129/03: i-Size

Child height 76cm-150cm/ Child weight 9kg-36kg

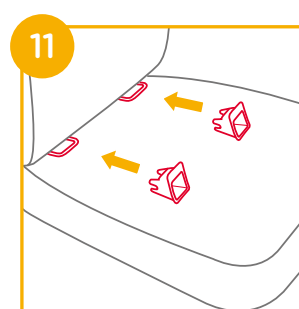
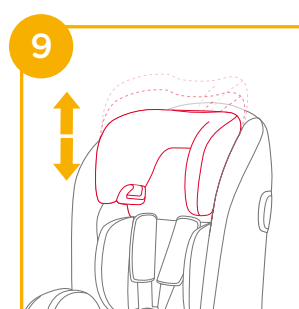
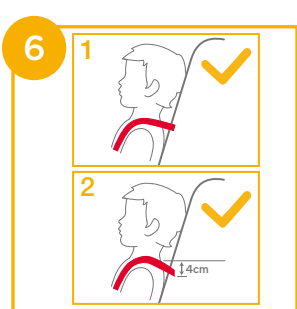
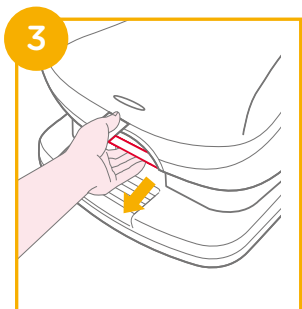
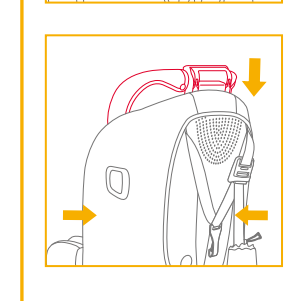
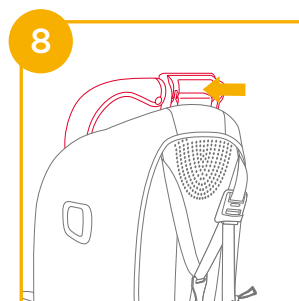
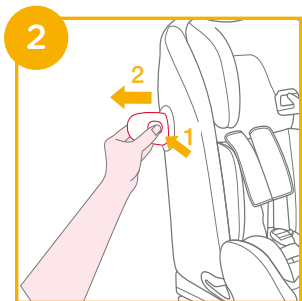
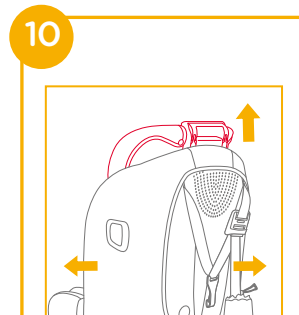
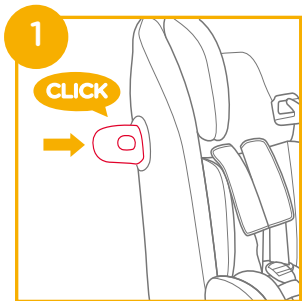

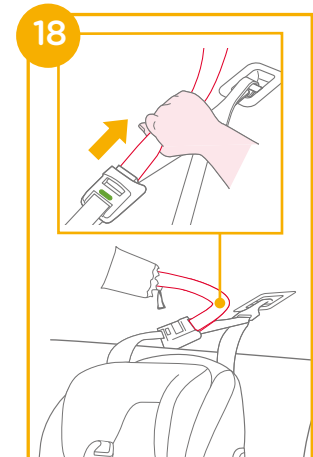
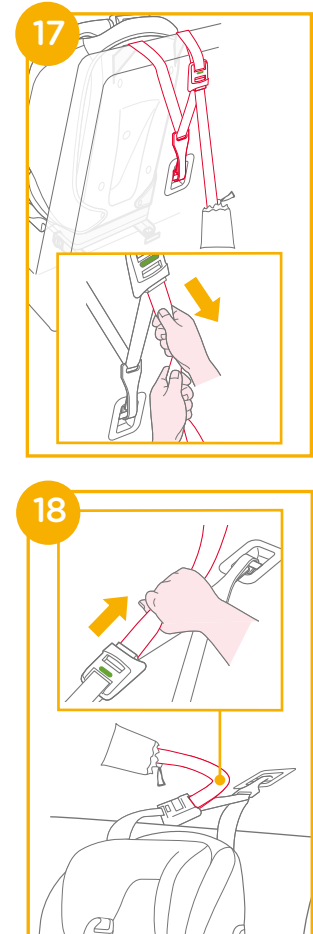
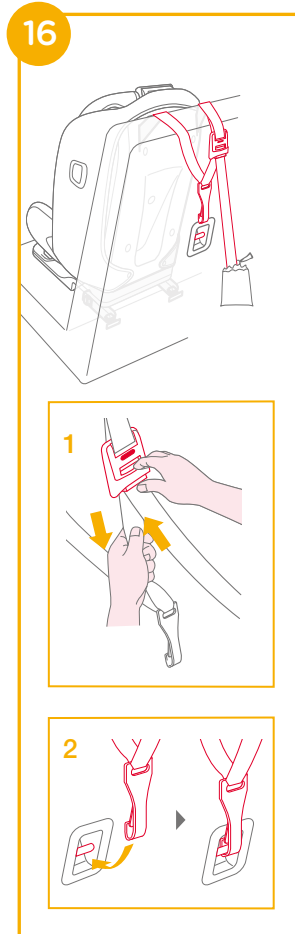
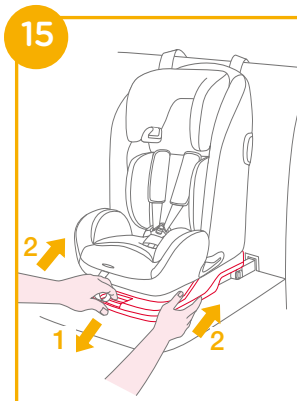
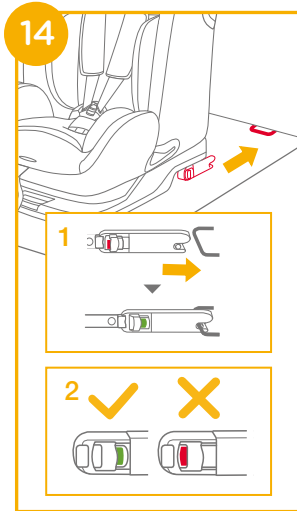
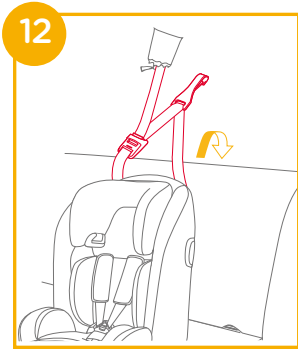

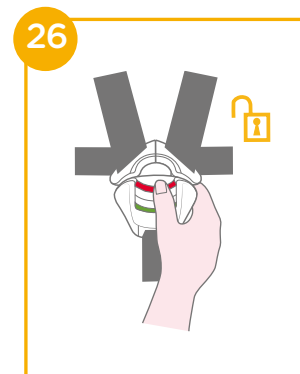
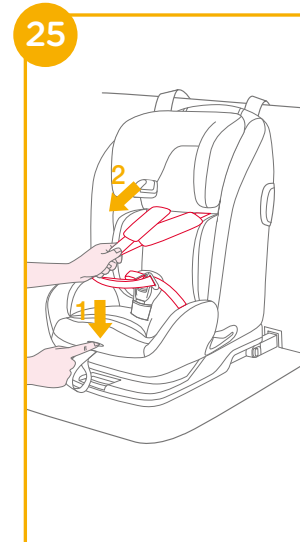
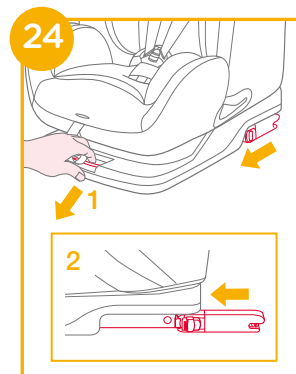
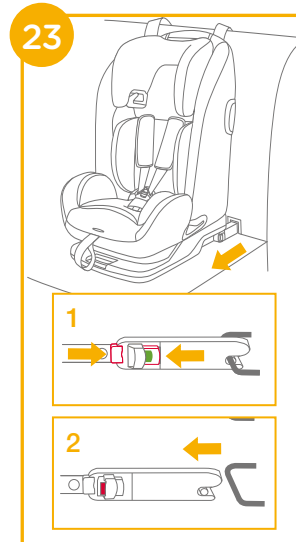
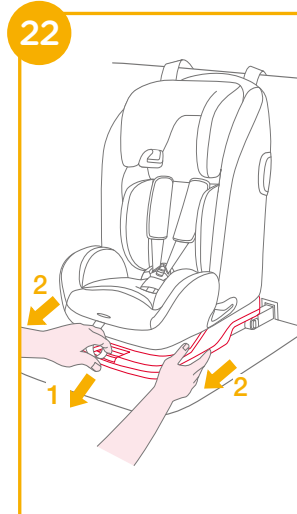
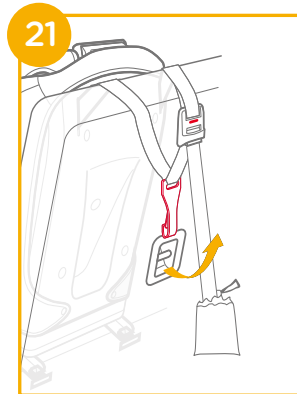
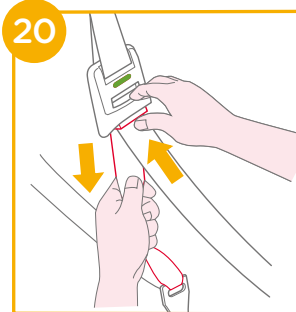
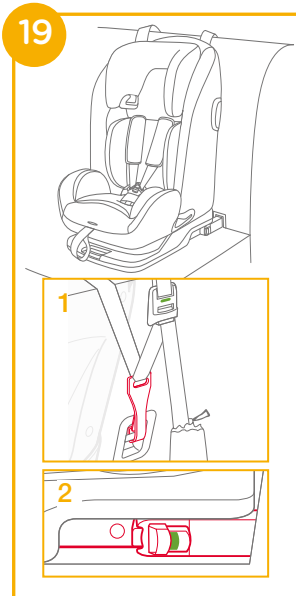

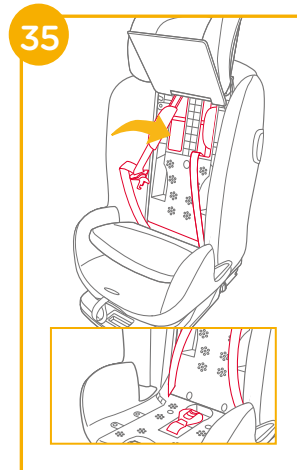
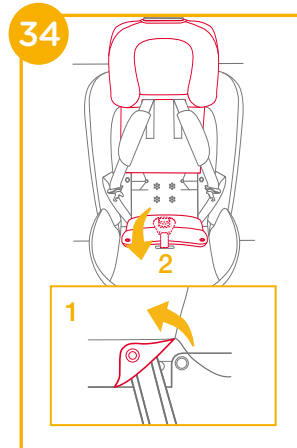
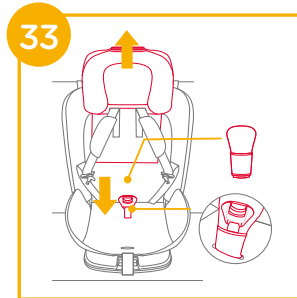
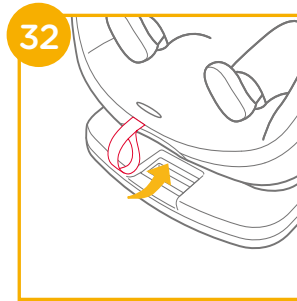
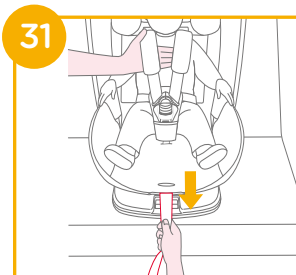
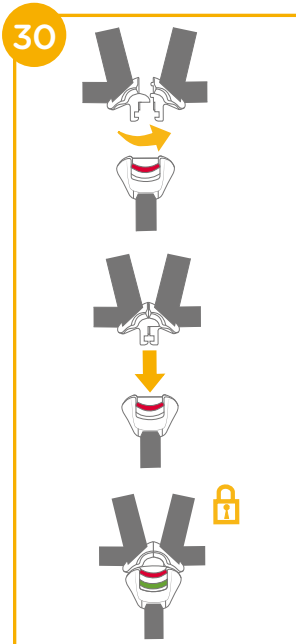
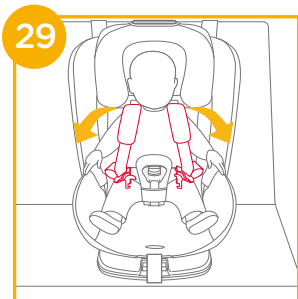
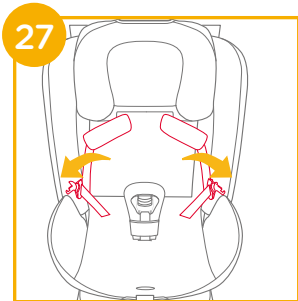

37

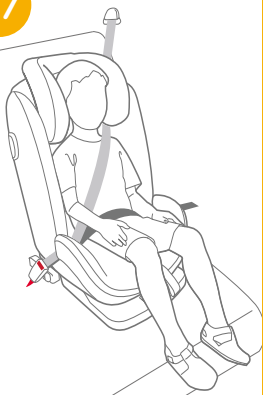

1



2



3



38

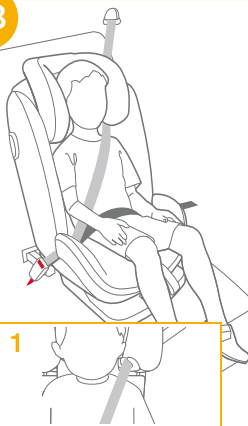

1

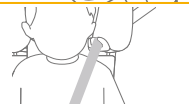

2



3



4

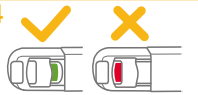

39

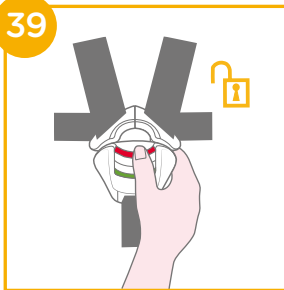

40

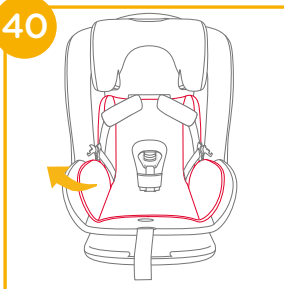

41

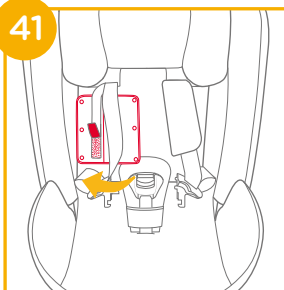

42



1

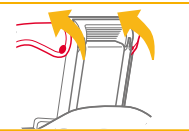

2

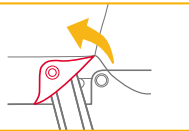

43



NOTE

44

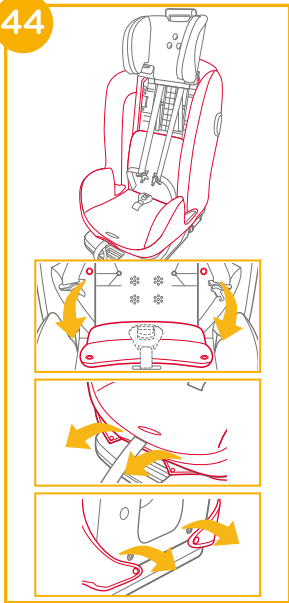

45

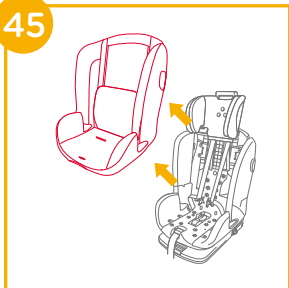

GB Welcome to Joie™

Congratulations on becoming part of the Joie family! We are so excited to be part of your journey with your little one. While traveling with the I-Plenti™ enhanced child restraint you are using a high quality, fully certified safety i-Size enhanced child restraint. Please carefully read this manual and follow each step to ensure a comfortable ride and best protection for your child.

To use this Joie enhanced child restraint according to the UN Regulation No.129, your child must meet the following requirements.

Child height 76cm-150cm/ Child weight 9kg-36kg (approximately 12 years old or under).

Base

Please read all the instructions in this manual before installing and using the product.

**! IMPORTANT: KEEP FOR FUTURE REFERENCE.
PLEASE READ CAREFULLY.**

Please keep the instruction manual in the storage pocket anytime inside the seat pad as right figure.

For warranty information, please visit our website at joiebaby.com

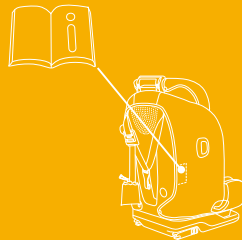

Parts List

Please make sure there are no missing parts. Please contact the retailer if anything is missing.

- | | |
|---------------------------------|--|
| 1 Head Support | 13 Side Impact Protection x2 Pod (must use on door side only) |
| 2 Lower Back Support | 14 Head Support Adjustment Lever |
| 3 Infant Insert | 15 Top Tether Strap |
| 4 Shoulder Strap | 16 Tether Strap Adjuster |
| 5 Harness Buckle | 17 Tether Hook |
| 6 Webbing Adjustment Button | 18 Pocket |
| 7 Recline Adjustment Button | 19 ISOFIX Connector |
| 8 ISOFIX Adjustment Button | 20 ISOFIX Guides |
| 9 Vehicle Shoulder Belt Guide | 21 IM storage pocket (Please keep this IM in storage pocket anytime) |
| 10 Side Impact Protection | |
| 11 Shoulder Harness Strap Cover | |
| 12 Vehicle Lap Belt Guide | |

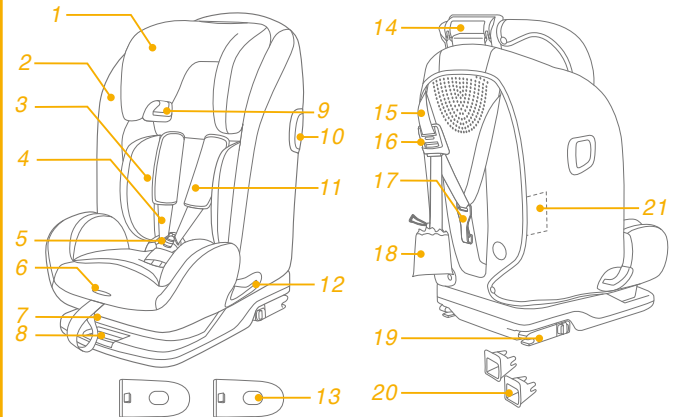

WARNING

- ! Do take care so that the rigid items and plastic parts of the enhanced child restraint system shall be so located and installed that they are not liable to become trapped by a moveable seat or in a door of the vehicle.
- ! To use this enhanced child restraint according to the UN Regulation No.129, your child must meet the following requirements.
Child height 76cm-150cm/ Child weight 9kg-36kg (approximately 12 years old or under).
- ! When used for stature heights between 135cm and 150cm might not fit in all vehicles, due to a low position of the vehicle roof at the side.
- ! The enhanced child restraint may not fit in all approved vehicles when used in one of these positions.
- ! **IMPORTANT - DO NOT USE BEFORE THE CHILD'S AGE EXCEEDS 15 MONTHS (Refer to instructions)**
- ! Any straps holding the enhanced child restraint to the vehicle should be tight. Any straps restraining the child should be adjusted to the child's body, and straps should not be twisted.
- ! **DO NOT** use any load bearing contact points other than those described in the instructions and marked on the enhanced child restraint.

WARNING

- ! After your child is placed in this enhanced child restraint, the safety belt must be used correctly. Ensure that any lap strap is worn low down, so that the pelvis is firmly engaged, shall be stressed.
- ! This enhanced child restraint should be replaced when it has been subject to violent stresses in an accident. An accident can cause damage to it that you cannot see.
- ! Concern the danger of making any alterations or additions to the device without the approval of the competent authority, and a danger of not following closely the installation instructions provided by the enhanced child restraint manufacturer.
- ! Please keep this enhanced child restraint away from sunlight, otherwise it may be too hot for child's skin. Always touch the enhanced child restraint before placing child in it.
- ! Child is not left in their enhanced child restraint system unattended.
- ! Any luggage or other objects liable to cause injuries in the event of a collision shall be properly secured.
- ! The enhanced child restraint system shall not be used without the soft goods.

WARNING

- ! The soft goods should not be replaced with any other than the one recommended by the manufacturer, because the soft goods constitutes an integral part of the restraint performance.
- ! The instructions should be retained on the enhanced child restraint for its life period or in the vehicle handbook in the case of built-in restraints. The user shall also be referred to the vehicle manufacturer's handbook.

Emergency

In case of emergency or accidents, it is most important to have your child taken care of with first aid and medical treatment immediately.

Product Information

For installation with ISOFIX system + Top Tether

1. This is an i-Size Enhanced Child Restraint System. It is approved according to UN Regulation No.129, for use in, i-Size compatible vehicle seating positions as indicated by vehicle manufacturers in the vehicle users' manual.
2. If in doubt consult either the Enhanced Child Restraint System manufacturer or the retailer.

For installation with 3-point belt



For installation with 3-point belt + ISOFIX system

1. This is an i-Size booster seat Enhanced Child Restraint System. It is approved according to UN Regulation No.129, for use primarily in "i-Size seating positions" as indicated by vehicle manufacturers in the vehicle user's manual.
2. If in doubt consult either the Enhanced Child Restraint System manufacturer or the retailer.

Materials Plastics, metal, fabrics

Patent No. Patents pending

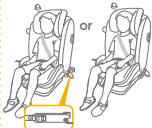
Choose the Installation Mode

Child's Size	Installation Mode	Installation	Reference Age	Recline Position
76cm - 105cm / max. 19.5kg	Toddler mode	 <p>Please use the infant insert to support the child if the child's shoulders are lower than the headrest's bottom edge.</p>	15 months to approx 4.5 years	Position 1-3
100cm - 150cm	Junior mode	  	3 years to approx 12 years	Position 1-3

ECE R129

Concerns on Installation

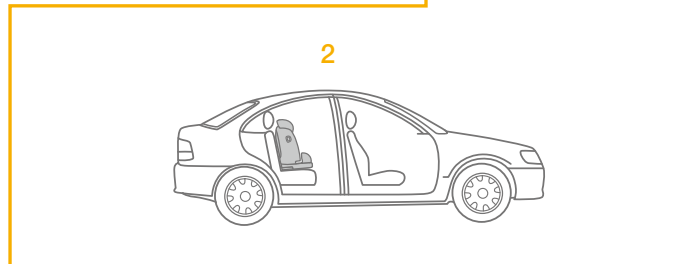
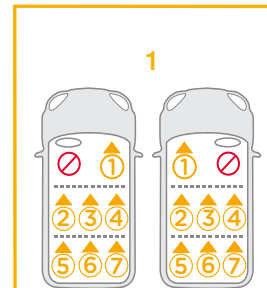
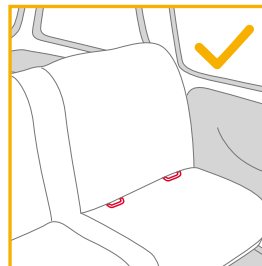
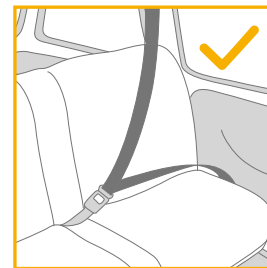
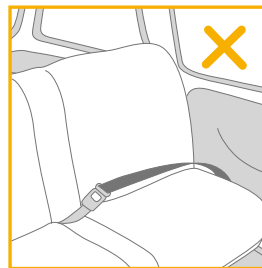

Use Side Impact Protection

see images 1 - 2

1. The enhanced child restraint is delivered with removable side impact protection pod. This side impact protection pod **MUST** be used on the door side of the vehicle. Installation shown in 1.
2. Press the release button to remove side impact protection pod. 2

Recline Adjustment

see images 3 - 5

Squeeze the recline adjustment button 3, to adjust the enhanced child restraint to the proper position. The recline angles are shown as 4. There are 3 recline positions for forward facing mode. 4

- ! Please confirm that the backrest adjustment engaged in place. 5
- ! The enhanced child restraint may not fit in all approved vehicles when used in one of these positions.

Height Adjustment for Head Support and Shoulder Harnesses

see images 6 - 10

1. Please adjust the head support to proper height according to 6 7.
- ! When used in toddler mode, the shoulder harness height must be even with child's shoulders. 6-1
 - ! The maximum distance between the shoulder of baby and shoulder hole is 4 cm. 6-2

- ! When used in junior mode, the shoulder belt guides must be even with child's shoulders. 7
2. Squeeze the head support adjustment lever, meanwhile pull up or push down the head support until it snaps into one of the 9 positions. 8 9
- ! Before adjusting the head support height have your child lean forward slightly.
 - ! Side wings are able to gradually open while the head support is adjusted to the 4th position. 10
 - ! The enhanced child restraint may not fit in all approved vehicles when used in one of these positions.

Using in the Toddler Mode (Child height 76cm-105cm/Child weight 9kg-19.5kg/15 months - 4.5 years old)

see images 11 - 32

1. If required attach the ISOFIX guides onto the vehicle ISOFIX bars. 11
- ! Please recline the seat to the most upright position before assembling enhanced child restraint.
2. Place the top tether behind the vehicle seat. 12
 3. Extend the ISOFIX connectors by depressing on the release button whilst pulling on the connector. 13
- ! There are multiple positions for ISOFIX.
4. Make sure that both ISOFIX connectors are securely attached to their ISOFIX anchor points. 14-1 The colors of the indicators on both ISOFIX connectors should be completely green. 14-2
 5. Press the ISOFIX release button and push the base back against the vehicle seat until tight. 15
 6. To extend top tether for use, press button on tether adjuster and pull to lengthen. 16

7. Connect the tether hook securely to the anchorage fitting. **17**
- ! Use top tether for installation if vehicle is equipped with a tether anchorage fitting and vehicle requirements are met (see vehicle owner's manual).
8. Make sure that tether hook are securely attached to the anchorage fitting. **18** The colors of the indicators on tether strap adjuster should be completely green.
9. The child restraint system is installed as shown in **19**.
- ! The colors of the indicators on tether strap adjuster should be completely green. **19-1**
- ! The colors of the indicators on both ISOFIX connectors should be completely green. **19-2**

Removing the enhanced child restraint

1. Press the release button **20** to loosen the webbing and then detach the hook to remove the top tether. **21**
2. To remove base from the vehicle, press the ISOFIX release button and pull the base back from the seat. **22**
3. Then press and pull back on the ISOFIX connector on both sides. **23**
4. For transporting, press ISOFIX release button and move back ISOFIX connector so it is folded completely. **24**

Securing your Child

1. Press the webbing adjustment button, while pulling out the shoulder harnesses to the proper length. **25**
2. Press the red button to disengage the buckle. **26**
3. Fix the buckles on the both sides of seat to make placing the baby more convenient. **27**
4. Please use the infant insert to support the child if the child shoulders is lower than the headrest bottom edge. **28**

5. Place the child into the enhanced child restraint and pass both arms through the harnesses. **29**
6. Engage the buckle. **30**
7. Pull down the adjustment webbing and adjust it to the proper length so that your child is snugly secured. **31**
- ! Make sure the space between the child and the shoulder harness is about the thickness of one hand.
8. Be able to fix the webbing under the soft goods. **32**

Using in the Junior Mode (Child height 100cm-150cm/Child weight 15kg-36kg/3 years - 12 years old)

see images **33** - **38**

1. Store the shoulder strap cover, crotch belt cover in a safe place. **33**
2. Store the buckle and harness straps in a safe place. **34 35 36**

Securing your Child

For installation with 3-point-belt

1. To ensure the head support is at the correct height the bottom of the headrest **MUST** be even with the top of child's shoulders.
2. Correctly assembled 3-point-belt is shown as **37**
- ! Shoulder belt must pass through shoulder belt guide. **37-1**
- ! Waist belt must pass through waist belt slots. **37-2**
- ! The enhanced child restraint can not be used if the vehicle safety belt buckle (female buckle end) is too long to anchor the enhanced child restraint securely. **37-3**

- ! Never use a vehicle waist-only belt across front of child.
- ! Do not use shoulder belt loose or positioned under arm.
- ! Do not use shoulder belt behind child's back.
- ! Do not allow child to slide down in the enhanced child restraint in case of strangulation.

For installation with 3-point-belt + ISOFIX system

1. Installation with ISOFIX system as 11-15.
 2. To ensure the head support is at the correct height the bottom of the headrest **MUST** be even with the top of child's shoulders.
 3. Correctly assembled 3-point-belt is shown as 38
- ! Shoulder belt must pass through shoulder belt guide. 38-1
 - ! Waist belt must pass through waist belt slots. 38-2
 - ! The enhanced child restraint can not be used if the vehicle safety belt buckle (female buckle end) is too long to anchor the enhanced child restraint securely. 38-3
 - ! Make sure that both ISOFIX connectors are securely attached to their ISOFIX anchor points. The colors of the indicators on both ISOFIX connectors should be completely green. 38-4
 - ! Check to make sure the child restraint is securely installed by pulling on the both ISOFIX connectors.
 - ! Never use a vehicle waist-only belt across front of child.
 - ! Do not use shoulder belt loose or positioned under arm.
 - ! Do not use shoulder belt behind child's back.
 - ! Do not allow child to slide down in the enhanced child restraint in case of strangulation.

Detach Soft Goods

see images 39 - 45

1. Press the red button to disengage the buckle. 39
2. Follow steps 40 - 45 to detach soft goods.
To re-attach the soft goods please repeat the above steps in the reverse step.

Care and Maintenance

- ! Wash the soft goods with cold water under 30°C.
- ! Do not iron the soft goods.
- ! Do not bleach or dry clean the soft goods.
- ! Do not use undiluted detergents gasoline or other organic solvents to wash the enhanced child restraint. It may cause damage to the product.
- ! Clean child restraint system with mild detergent, water and soft cloth.
- ! Do not twist the soft goods and inner padding to dry with great force. It may leave the soft goods and inner padding with wrinkles.
- ! Please hang dry the soft goods and inner padding in the shade.
- ! Please remove the enhanced child restraint from the vehicle seat if not in use for a long period of time. Put the enhanced child restraint in a cool, dry place and somewhere your child can not access it.



FR Joie™ vous souhaite la bienvenue

Nous vous félicitons d'avoir rejoint la famille Joie ! Nous sommes très heureux de pouvoir faire partie de votre voyage avec votre petit. En voyageant avec le dispositif de retenue pour enfants amélioré i-Plenti™, vous utilisez un dispositif de retenue pour enfants amélioré de haute qualité i-Size, à sécurité entièrement certifiée. Veuillez lire ce manuel et suivre chaque étape pour assurer le confort et la meilleure protection possible pour votre enfant.

Pour utiliser ce dispositif de retenue pour enfants amélioré de Joie conformément à la réglementation UN N°129, votre enfant doit respecter les conditions suivantes.

Taille de l'enfant 76 à 150 cm/Poids de l'enfant 9 à 36 kg (environ 12 ans ou moins).

Base

Veillez lire toutes les instructions de ce manuel avant d'installer et d'utiliser le produit.

! IMPORTANT : À CONSERVER POUR TOUTE CONSULTATION ULTÉRIEURE. À LIRE ATTENTIVEMENT.

Veillez conserver le manuel d'instructions dans la poche de rangement à l'arrière du siège, comme indiqué dans la figure à droite.

Pour des informations sur la garantie, veuillez visiter notre site Web sur joiebaby.com



Liste des pièces

Veillez vous assurer qu'il n'y a pas de pièces manquantes. Contactez le revendeur en cas de pièces manquantes.

- | | |
|---|---|
| 1 Support de tête | 13 Module de protection contre les chocs latéraux x2 (doit être utilisé uniquement du côté de la porte) |
| 2 Support de bas de dos | 14 Levier de réglage du support de tête |
| 3 Insert pour bébé | 15 Sangle d'attache supérieure |
| 4 Sangle pour épaules | 16 Dispositif de réglage de la sangle d'attache |
| 5 Boucle de harnais | 17 Crochet de la sangle d'attache |
| 6 Bouton de réglage de la sangle | 18 Poche |
| 7 Bouton de réglage de l'inclinaison | 19 Connecteur ISOFIX |
| 8 Bouton de réglage ISOFIX | 20 Guides ISOFIX |
| 9 Guide de la ceinture d'épaule du véhicule | 21 Poche de rangement du manuel (Veillez conserver ce manuel dans la poche de rangement) |
| 10 Protection contre les chocs latéraux | |
| 11 Housse de couverture du harnais d'épaule | |
| 12 Guide de la ceinture de sécurité du véhicule | |

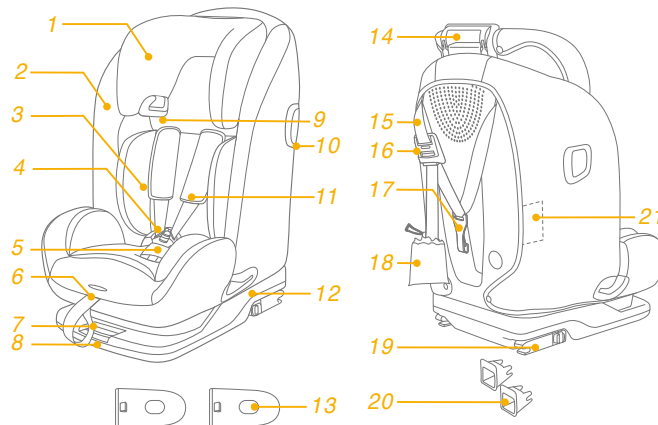

AVERTISSEMENT

- ! Assurez-vous que les éléments rigides et les pièces en plastique du système de retenue pour enfants amélioré soient situés et installés de sorte qu'ils ne soient pas susceptibles de se coincer sous un siège mobile ou dans une porte du véhicule.
- ! Pour utiliser ce dispositif de retenue pour enfants amélioré conformément à la réglementation UN N°129, votre enfant doit respecter les conditions suivantes.
Taille de l'enfant 76 à 150 cm/Poids de l'enfant 9 à 36 kg (environ 12 ans ou moins).
- ! En cas d'utilisation avec des tailles comprises entre 135 cm et 150 cm, il ne s'adapte peut-être pas dans tous les véhicules en raison de la position basse du toit du véhicule sur le côté.
- ! Le dispositif de retenue pour enfants amélioré ne s'adapte peut être pas dans tous les véhicules homologués s'il est utilisé dans l'une de ces positions.
- ! **IMPORTANT - NE PAS UTILISER AVANT QUE L'ÂGE DE L'ENFANT NE DÉPASSE 15 MOIS** (consulter les instructions)
- ! Les sangles qui maintiennent le dispositif de retenue pour enfants amélioré au véhicule doivent être serrées. Les sangles qui retiennent l'enfant doivent être ajustées au corps de l'enfant et les sangles ne doivent pas être entortillées.
- ! N'utilisez PAS de points de contact porteurs autres que ceux décrits dans les instructions et indiqués sur le dispositif de retenue pour enfants amélioré.

AVERTISSEMENT

- ! Après avoir placé votre enfant dans le dispositif de retenue amélioré, la ceinture de sécurité doit être utilisée correctement. Veuillez vérifier que toute sangle sous-abdominale est installée vers le bas, de manière à ce que le bassin soit fermement engagé, ceci est important.
- ! Ce dispositif de retenue pour enfants amélioré doit être remplacé s'ils a été soumis à des tensions violentes dans un accident. Un accident peut les endommager, même si vous ne voyez pas les dommages.
- ! Tenez compte du danger causé par des modifications ou des ajouts au dispositif sans l'approbation de l'autorité compétente ainsi que du danger causé par l'absence de respect strict des instructions d'installation fournies par le fabricant du dispositif de retenue pour enfants amélioré.
- ! Veuillez conserver ce dispositif de retenue pour enfants amélioré à l'écart de la lumière du soleil, car il pourrait devenir trop chaud pour la peau de l'enfant. Touchez toujours le dispositif de retenue pour enfants amélioré avant de placer l'enfant dedans.
- ! L'enfant ne doit pas rester attaché au dispositif de retenue pour enfants amélioré sans surveillance.
- ! Tout bagage et autres objets susceptibles de causer des blessures en cas de collision doivent être correctement sécurisés.
- ! Le dispositif de retenue pour enfants amélioré ne doit pas être utilisé sans les parties souples.

AVERTISSEMENT

- ! Les parties souples ne doivent pas être remplacées par des pièces autres que celles recommandées par le fabricant, car les parties souples font partie intégrante des performances du dispositif de retenue.
- ! Les instructions doivent être conservées sur le dispositif de retenue pour enfants amélioré pendant toute sa durée de vie ou dans le compartiment du manuel du véhicule s'il n'y a pas de place. L'utilisateur doit également se référer au manuel du constructeur du véhicule.

Urgence

En cas d'urgence ou d'accident, il est très important que votre enfant soit immédiatement pris en charge par les premiers secours et des soins médicaux.

Informations sur le produit

Pour une installation avec un système ISOFIX + une attache supérieure

1. Il s'agit d'un système de retenue pour enfants amélioré i-Size. Il est approuvé conformément à la réglementation UN N°129 pour une utilisation dans des positions de sièges de véhicules compatibles i-Size comme indiqué par le constructeur dans le manuel de l'utilisateur du véhicule.
2. En cas de doute, consultez le fabricant du système de retenue pour enfants amélioré ou le distributeur.

Pour une installation avec une ceinture à 3 points





Pour l'installation avec une ceinture à 3 points + un système ISOFIX

1. Il s'agit d'un système de retenue pour enfants amélioré à rehausseur i-Size. Il est approuvé conformément à la réglementation UN N°129 pour une utilisation principalement dans des « positions de sièges i-Size » comme indiqué par le constructeur du véhicule dans le manuel de l'utilisateur du véhicule.
2. En cas de doute, consultez le fabricant du système de retenue pour enfants amélioré ou le distributeur.

Matériaux Plastiques, métaux, tissus

N° de brevet Brevets en attente

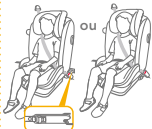
Choix du mode d'installation

ECE R129	Taille de l'enfant	Mode d'installation	Installation	Âge de référence	Position inclinée
	76cm-105cm/ max. 19,5kg	Mode Bambin		 <p>Veuillez utiliser l'insert d'enfant pour soutenir l'enfant si les épaules de l'enfant sont au-dessous du bord inférieur de l'appui-tête.</p>	entre 15 mois et environ 4.5 ans
100cm-150 cm	Mode Junior		 	3 à 12 ans environ	Position 1-3

Remarques sur l'installation

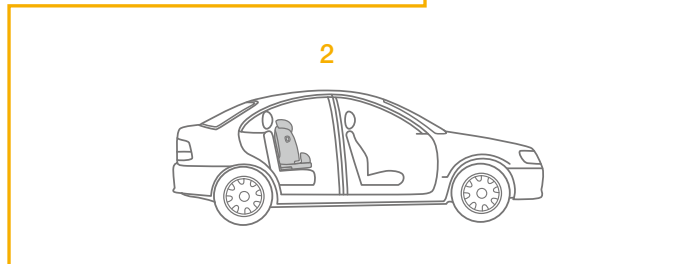
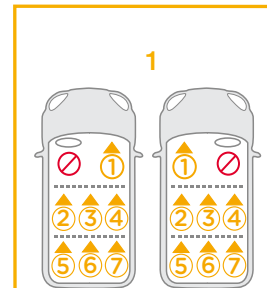
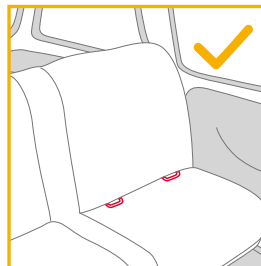
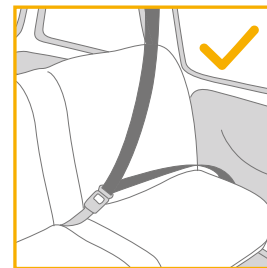
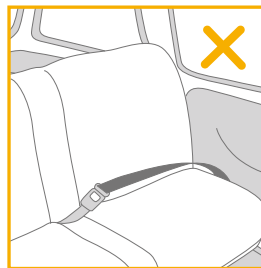

Utilisation du dispositif de protection contre les chocs latéraux

voir les images 1 - 2

1. Le dispositif de retenue pour enfants amélioré est livré avec un module de protection contre les chocs latéraux amovible. Ce module de protection contre les chocs latéraux DOIT être utilisé du côté de la porte du véhicule. L'installation est indiquée dans 1.
2. Appuyez sur le bouton d'ouverture pour retirer le module de protection contre les chocs latéraux. 2

Réglage de l'inclinaison

voir les images 3 - 5

Appuyez sur le bouton de réglage de l'inclinaison 3, pour ajuster le dispositif de retenue pour enfants amélioré à la bonne position. Les angles d'inclinaison sont illustrés en 4

Il y a 3 positions d'inclinaison pour le mode face à l'avant. 4

- ! Veuillez vérifier que le réglage du dossier est engagé en place. 5
- ! Le dispositif de retenue pour enfants amélioré ne s'adapte peut être pas dans tous les véhicules homologués s'il est utilisé dans l'une de ces positions.

Réglage de la hauteur pour le repose-tête et le harnais pour épaules

voir les images 6 - 10

1. Veuillez ajuster l'appui-tête à la bonne hauteur conformément à 6 7.
- ! En cas d'utilisation en mode bambin, les harnais d'épaules doivent être à niveau avec les épaules de l'enfant 6-1
- ! La distance maximale entre l'épaule du bébé et l'espace pour l'épaule est de 4 cm. 6-2

- ! En cas d'utilisation en mode junior, les harnais d'épaules doivent être à niveau avec les épaules de l'enfant. 7
- 2. Appuyez sur le levier d'ajustement du support de tête tout en soulevant ou poussant le support pour le positionner sur l'une des 9 positions. 8 9
- ! Avant de régler la hauteur du support de tête, penchez légèrement votre enfant en avant.
- ! Les ailes latérales peuvent s'ouvrir progressivement quand le support de tête est réglé sur la 4ème position. 10
- ! Le dispositif de retenue pour enfants amélioré ne s'adapte peut être pas dans tous les véhicules homologués s'il est utilisé dans l'une de ces positions.

Utilisation en mode Bambin (Taille de l'enfant entre 76 cm-105 cm / Poids de l'enfant 9 kg-19,5 kg/15 mois - 4,5 ans)

voir les images 11 - 32

1. Si nécessaire, fixez les guides ISOFIX sur les barres ISOFIX du véhicule. 11
- ! Veuillez incliner le siège à la position la plus verticale avant d'assembler le dispositif de retenue pour enfants amélioré.
2. Placez la sangle d'attache supérieure derrière le siège du véhicule. 12
3. Déployez les connecteurs ISOFIX en appuyant sur le bouton de déverrouillage tout en tirant sur le connecteur. 13
- ! Il y a plusieurs positions pour l'ISOFIX.
4. Vérifiez que les deux connecteurs ISOFIX sont bien attachés aux points d'ancrage ISOFIX. 14-1 Les indicateurs des deux connecteurs ISOFIX doivent être complètement verts. 14-2
5. Appuyez sur le bouton de déverrouillage ISOFIX et poussez la base vers l'arrière contre le siège du véhicule jusqu'à ce qu'il soit serré. 15
6. Pour étendre la sangle d'attache supérieure afin de l'utiliser, appuyez sur le bouton de réglage de la sangle d'attache et tirez pour l'allonger. 16

- Connectez le crochet de la sangle d'attache solidement au système d'ancrage. **17**
- Utilisez la sangle d'attache supérieure pour l'installation si le véhicule est équipé d'un système d'ancrage de sangle d'attache et si les exigences relatives au véhicule sont satisfaites (voir le manuel du propriétaire du véhicule).
- Assurez-vous que les crochets de la sangle d'attache sont bien fixés au système d'ancrage. **18** Les indicateurs des connecteurs du dispositif de réglage de la sangle d'attache doivent être complètement verts.
- Le système de retenue pour enfants est installé comme indiqué dans **19**.
 - Les indicateurs des connecteurs du dispositif de réglage de la sangle d'attache doivent être complètement verts. **19-1**
 - Les indicateurs des deux connecteurs ISOFIX doivent être complètement verts. **19-2**

Retirer le dispositif de retenue pour enfants amélioré

- Appuyez sur le bouton d'ouverture **20** pour détacher la sangle puis détachez le crochet pour retirer la sangle d'attache supérieure. **21**
- Pour retirer la base du véhicule, appuyez sur le bouton de déverrouillage ISOFIX et tirez la base du siège. **22**
- Puis appuyez et tirez sur le connecteur ISOFIX des deux côtés. **23**
- Pour le transport, appuyez sur le bouton de déverrouillage ISOFIX et retournez le connecteur ISOFIX pour qu'il soit complètement plié. **24**

Installation de votre enfant

- Appuyez sur le bouton de réglage de la sangle tout en tirant sur les harnais d'épaules jusqu'à la bonne longueur. **25**
- Appuyez sur le bouton rouge pour désengager la boucle. **26**
- Attachez les boucles de chaque côté du siège pour que le placement du bébé soit plus pratique. **27**
- Veillez utiliser l'insert d'enfant pour soutenir l'enfant si les épaules de l'enfant sont au-dessous du bord inférieur de l'appui-tête. **28**

- Placez l'enfant dans le dispositif de retenue pour enfants amélioré et passez les deux bras à travers le harnais. **29**
- Engagez la boucle. **30**
- Tirez sur la sangle de réglage et ajustez-la à la bonne longueur pour vous assurer que votre enfant est bien attaché. **31**
- Vérifiez que l'espace entre l'enfant et les harnais d'épaules est d'environ l'épaisseur d'une main.
- Soyez en mesure de fixer la sangle sous les parties souples. **32**

Utilisation en mode Junior (Taille de l'enfant entre 100 cm-150 cm / Poids de l'enfant 15 kg-36 kg/3 ans - 12 ans)

voir les images **33** - **38**

- Rangez la housse de la sangle pour épaules et la housse de la ceinture d'entrejambe en lieu sûr. **33**
- Rangez la boucle et les sangles du harnais dans un endroit sûr. **34**
35 **36**

Installation de votre enfant

Pour l'installation avec une ceinture à 3 points

- Pour vous assurer que le support de tête est à la bonne hauteur, le bas de l'appui-tête DOIT être à la même hauteur que le sommet des épaules de l'enfant.
- La ceinture à 3 points correctement assemblée est indiqué dans **37**
 - La ceinture d'épaule doit passer dans le guide de la ceinture d'épaule. **37-1**
 - La ceinture pour la taille doit passer dans les fentes de ceinture pour la taille. **37-2**
 - Le dispositif de retenue pour enfants amélioré ne peut pas être utilisé si la boucle de ceinture de sécurité du véhicule (extrémité femelle de la boucle) est trop longue pour fixer le dispositif de retenue pour enfants amélioré de façon sûre. **37-3**

- ! N'utilisez jamais une ceinture du véhicule uniquement pour la taille en vue d'attacher un enfant par l'avant.
- ! N'utilisez pas une ceinture d'épaules lâche ou positionnée sous le bras.
- ! N'utilisez pas la ceinture d'épaules derrière le dos de l'enfant.
- ! Ne pas laisser l'enfant glisser vers le bas dans le dispositif de retenue amélioré afin d'éviter tout risque d'étranglement.

Pour l'installation avec une ceinture à 3 points + un système ISOFIX

1. Installation avec un système ISOFIX comme **11-15**.
2. Pour vous assurer que le support de tête est à la bonne hauteur, le bas de l'appuie-tête DOIT être à la même hauteur que le sommet des épaules de l'enfant.
3. La ceinture à 3 points correctement assemblée est indiqué dans **38**
- ! La ceinture d'épaule doit passer dans le guide de la ceinture d'épaule. **38-1**
- ! La ceinture pour la taille doit passer dans les fentes de ceinture pour la taille. **38-2**
- ! Le dispositif de retenue pour enfants amélioré ne peut pas être utilisé si la boucle de ceinture de sécurité du véhicule (extrémité femelle de la boucle) est trop longue pour fixer le dispositif de retenue pour enfants amélioré de façon sûre. **38-3**
- ! Vérifiez que les deux connecteurs ISOFIX sont bien attachés aux points d'ancrage ISOFIX. Les indicateurs des deux connecteurs ISOFIX doivent être complètement verts. **38-4**
- ! Vérifiez que le dispositif de retenue pour enfants est bien installé en tirant sur les deux connecteurs ISOFIX.
- ! N'utilisez jamais une ceinture du véhicule uniquement pour la taille en vue d'attacher un enfant par l'avant.
- ! N'utilisez pas une ceinture d'épaules lâche ou positionnée sous le bras.
- ! N'utilisez pas la ceinture d'épaules derrière le dos de l'enfant.
- ! Ne pas laisser l'enfant glisser vers le bas dans le dispositif de retenue amélioré afin d'éviter tout risque d'étranglement.

Détacher les parties souples

voir les images **39 - 45**

1. Appuyez sur le bouton rouge pour désengager la boucle. **39**
2. Suivez les étapes **40 - 45** pour détacher les parties souples. Pour fixer à nouveau les parties souples, veuillez répéter les étapes ci-dessus dans l'ordre inverse.

Entretien et maintenance

- ! Lavez les parties souples à l'eau froide à moins de 30°C.
- ! Ne repassez pas les parties souples.
- ! Ne nettoyez pas les parties souples à sec ou à l'eau de Javel.
- ! N'utilisez pas de détergents neutres non dilués, de l'essence ou d'autres solvants organiques pour laver le dispositif de retenue pour enfants amélioré. Vous pourriez endommager le produit.
- ! Nettoyez le dispositif de retenue pour enfants avec un détergent doux, de l'eau et un chiffon doux..
- ! Lorsque vous les séchez, ne tordez pas les parties souples et le rembourrage intérieur avec de la force. Cela peut endommager ou laisser des rides sur les parties souples et le rembourrage intérieur.
- ! Veuillez laisser sécher les parties souples et le rembourrage interne à l'ombre.
- ! Veuillez retirer le dispositif de retenue pour enfants amélioré du véhicule si vous ne prévoyez pas de l'utiliser pendant une longue période. Placez le dispositif de retenue pour enfants amélioré dans un lieu frais et sec, hors de portée des enfants.



DE Willkommen bei Joie™

Wir begrüßen Sie als ein weiteres Mitglied der Joie-Familie! Wir freuen uns, Ihr kleines Kind auf Reisen zu begleiten. Wenn Sie mit dem verstärkten Kinderrückhaltesystem i-Plenti™ unterwegs sind, verwenden Sie ein hochwertiges, komplett sicherheitszertifiziertes i-Size-Kinderrückhaltesystem. Lesen Sie diese Anleitung sorgfältig durch und beachten Sie die einzelnen Schritte zur Gewährleistung einer komfortablen Fahrt und optimalen Sicherheit für Ihr Kind.

Zur Nutzung dieses fortschrittlichen Kinderrückhaltesystems von Joie entsprechend der UN-Richtlinie Nr. 129 muss Ihr Kind die folgenden Voraussetzungen erfüllen.

Kinder mit einer Körpergröße von 76 bis 150 cm / Gewicht des Kindes 9 bis 36 kg (ca. 12 Jahre alt oder jünger).

Basis

Bitte lesen Sie vor Installation und Nutzung des Produktes alle Anweisungen in dieser Anleitung.

**! WICHTIG: FÜR KÜNFTIGE BEZUGNAHME AUFBEWAHREN.
BITTE SORGFÄLTIG DURCHLESEN.**

Bewahren Sie die Anleitung bitte stets in der rechts abgebildeten Aufbewahrungstasche im Sitzpolster auf.

Garantieinformationen finden Sie auf unserer Webseite unter joiebaby.com

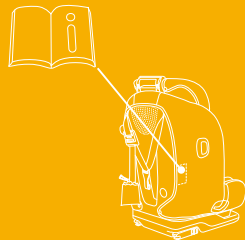

Teileliste

Bitte vergewissern Sie sich, dass nichts fehlt. Bitte wenden Sie sich an den Händler, falls etwas fehlen sollte.

- | | |
|-------------------------------|--|
| 1 Kopfstütze | 13 Seitlicher Aufprallschutz x2
(darf nur an Türseite genutzt werden) |
| 2 Untere Rückenstütze | 14 Kopfstützenversteller |
| 3 Babyeinsatz | 15 Oberer Haltegurt |
| 4 Schultergurt | 16 Haltegurteinsteller |
| 5 Gurtschnalle | 17 Haltegurthaken |
| 6 Gurtverstellknopf | 18 Tasche |
| 7 Neigungseinstellknopf | 19 ISOFIX-Verbinder |
| 8 ISOFIX-Einstellknopf | 20 ISOFIX-Führungen |
| 9 Fahrzeugschultergurtführung | 21 IM-Aufbewahrungstasche
(IM bitte jederzeit in der Aufbewahrungstasche aufbewahren) |
| 10 Seitlicher Aufprallschutz | |
| 11 Schultergurtabdeckung | |
| 12 Fahrzeuggurtführung | |

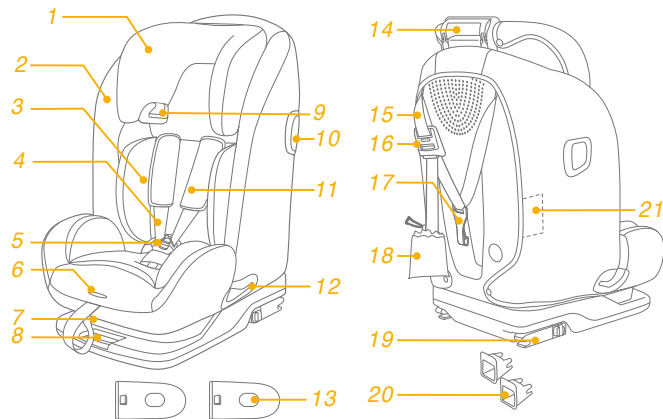

WARNUNG

- ! Achten Sie darauf, dass feste Gegenstände und Kunststoffteile des verstärkten Kinderrückhaltesystems so platziert und installiert sind, dass sie nicht von einem beweglichen Sitz oder in einer Tür des Fahrzeugs eingeklemmt werden.
- ! Zur Nutzung dieses fortschrittlichen Kinderrückhaltesystems entsprechend der UN-Richtlinie Nr. 129 muss Ihr Kind die folgenden Voraussetzungen erfüllen.
Kinder mit einer Körpergröße von 76 bis 150 cm / Gewicht des Kindes 9 bis 36 kg (ca. 12 Jahre alt oder jünger).
- ! Bei Verwendung mit einer Körpergröße zwischen 135 und 150 cm passt es möglicherweise nicht in alle Fahrzeuge, bspw. wenn das Fahrzeugdach an der Seite niedrig ist.
- ! Das fortschrittliche Kinderrückhaltesystem passt bei Verwendung an einer dieser Positionen möglicherweise nicht in alle zugelassenen Fahrzeuge.
- ! **WICHTIG - NICHT VERWENDEN, BEVOR DAS KIND ÄLTER ALS 15 MONATE IST (siehe Anweisungen)**
- ! Jegliche Gurte, die das fortschrittliche Kinderrückhaltesystem im Fahrzeug halten, müssen sicher sitzen. Jegliche Gurte, die das Kind halten, sollten entsprechend dem Körper des Kindes angepasst werden. Achten Sie darauf, dass die Gurte nicht verdreht sind.
- ! Verwenden Sie NUR die in der Anleitung beschriebenen und am Rückhaltesystem für Kleinkinder markierten belastbaren Kontaktpunkte.

WARNUNG

- ! Bringen Sie den Sicherheitsgurt richtig an, nachdem Sie Ihr Kind in dieses fortschrittliche Kinderrückhaltesystem gesetzt haben. Stellen Sie sicher, dass der Beckengurt so tief wie möglich angelegt ist, damit das Becken sicher gehalten wird.
- ! Dieses Kinderrückhaltesystem sollte ersetzt werden, wenn sie übermäßiger Belastung in einem Unfall ausgesetzt waren. Ein Unfall kann es beschädigen, ohne sichtbare Spuren aufzuweisen.
- ! Beachten Sie die Gefahren durch nicht von einer zuständigen Stelle zugelassenen Veränderungen oder Ergänzungen an diesem Produkt. Beachten Sie außerdem die Gefahren bei Nichteinhaltung der Installationsanweisungen des Herstellers eines Kinderrückhaltesystems.
- ! Bitte platzieren Sie dieses fortschrittliche Kinderrückhaltesystem nicht im direkten Sonnenlicht; andernfalls kann es zu heiß für die Haut Ihres Kindes werden. Fassen Sie das Kinderrückhaltesystem immer erst an, bevor Sie das Kind hineinsetzen.
- ! Ein Kind darf nicht unbeaufsichtigt im verstärkten Kinderrückhaltesystem zurückgelassen werden.
- ! Gepäck und andere Gegenstände, die bei einem Unfall Verletzungen verursachen könnten, sollten angemessen gesichert werden.
- ! Das verstärkte Kinderrückhaltesystem sollte nicht ohne die Textileile verwendet werden.

WARNUNG

- ! Die Textilteile sollten ausschließlich durch die vom Hersteller empfohlenen Teile ersetzt werden, da sie das Verhalten des Kinderrückhaltesystems wesentlich beeinflussen.
- ! Die Anleitung sollte in der Nähe des fortschrittlichen Kinderrückhaltesystems bzw. bei integrierten Rückhaltesystemen im Fahrzeughandbuch aufbewahrt werden. Beachten Sie außerdem das Handbuch des Fahrzeugherstellers.

Notfall

Bei einem Notfall oder Unfall ist es besonders wichtig, dass bei Ihrem Kind umgehend Erste Hilfe geleistet und es medizinisch versorgt wird.

Produktinformationen

Zur Installation mit ISOFIX-System und oberem Gurt

1. Dies ist ein verstärktes „i-Size“-Kinderrückhaltesystem. Es ist gemäß UN-Richtlinie Nr. 129 für die Verwendung in „i-Size“-kompatiblen Fahrzeugsitzpositionen zugelassen, wie vom Fahrzeughersteller im Handbuch Ihres Fahrzeugs aufgeführt ist.
2. Bitte wenden Sie sich im Zweifelsfall an den Hersteller oder Händler des verstärkten Kinderrückhaltesystems.

Zur Installation mit 3-Punkt-Gurt



Zur Installation mit 3-Punkt-Gurt + ISOFIX-System

1. Diese Sitzerrhöhung ist ein verstärktes „i-Size“-Kinderrückhaltesystem. Es ist gemäß UN-Regelung Nr. 129 primär für die Verwendung in „i-Size“-Sitzpositionen zugelassen, wie vom Fahrzeughersteller im Handbuch Ihres Fahrzeugs aufgeführt ist.
2. Bitte wenden Sie sich im Zweifelsfall an den Hersteller oder Händler des verstärkten Kinderrückhaltesystems.

Materialien Kunststoff, Metall, Stoff

Patentnr. Patente angemeldet

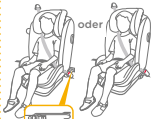
Auswahl des Installationsmodus

Körpergröße des Kindes	Installationsmodus	Installation	Referenzalter	Neigungsposition
76 bis 105 cm/ max. 19,5 kg	Kleinkindmodus	 <p>Bitte verwenden Sie den Babysensatz zum Sitzen des Kindes, falls sich die Schultern des Kindes unterhalb der Unterkante der Kopfstütze befinden.</p>	15 Monate bis circa 4,5 Jahre	Position 1-3
100 bis 150 cm	Juniormodus	 <p> </p>	3 Jahre bis ca. 12 Jahre	Position 1-3

ECE R129

Bei der Installation zu beachten

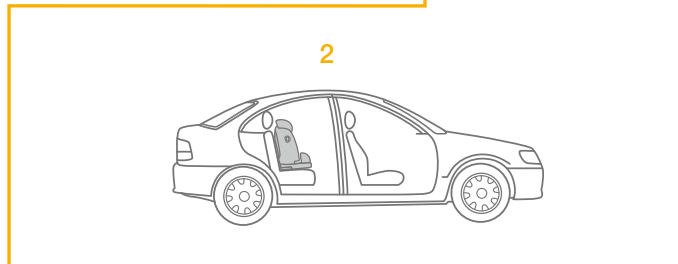
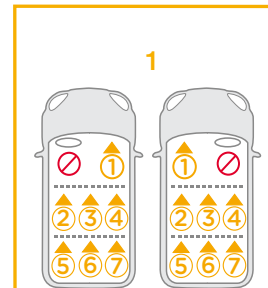
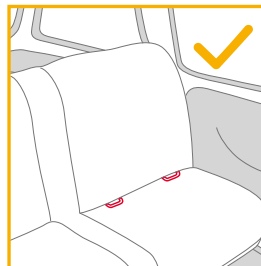
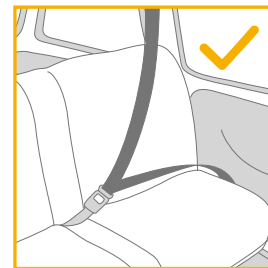
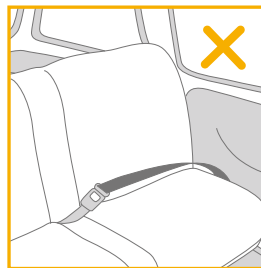

Seitlichen Aufprallschutz verwenden

siehe Abbildungen 1 - 2

1. Das fortschrittliche Kinderrückhaltesystem wird mit abnehmbarem seitlichem Aufprallschutz geliefert. Dieser seitliche Schutz Aufprallschutz MUSS auf der Türseite des Fahrzeugs verwendet werden. Installation in 1.
2. Drücken Sie den Freigabeknopf zum Entfernen des Seitenaufprallschutzes. 2

Neigungseinstell

siehe Abbildungen 3 - 5

Drücken Sie den Neigungseinstellknopf 3 zur Anpassung der Position des fortschrittlichen Kinderrückhaltesystems. Die Neigungswinkel werden dargestellt in 4.

Es gibt bei der Benutzung in Fahrtrichtung 3 Neigungspositionen. 4

- ! Bitte stellen Sie sicher, dass die Rückenlehneneinstellung verriegelt ist. 5
- ! Das fortschrittliche Kinderrückhaltesystem passt bei Verwendung an einer dieser Positionen möglicherweise nicht in alle zugelassenen Fahrzeuge.

Höhenanpassung für Kopfstütze und Schultergurte

siehe Abbildungen 6 - 10

1. Bitte passen Sie die Kopfstütze entsprechend 6 7 auf eine geeignete Höhe an.
- ! Bei Verwendung im Kleinkindmodus muss die Höhe des Schultergurtes auf Höhe der Schultern des Kindes liegen. 6-1
- ! Der maximale Abstand zwischen der Schulter des Babys und der Schulteröffnung beträgt 4 cm. 6-2

- ! Bei Verwendung im Juniormodus müssen die Schultergurtführungen auf Höhe der Schultern des Kindes liegen. 7
- 2. Drücken Sie den Kopfstützeinstellhebel und schieben Sie die Kopfstütze dann herauf oder herunter, bis sie in einer der 9 Positionen einrastet. 8 9
- ! Vor Anpassung der Kopfstützenhöhe muss sich Ihr Kind leicht nach vorne lehnen.
- ! Die seitlichen Flügel können sich allmählich öffnen, während die Kopfstütze auf die 4. Position eingestellt ist. 10
- ! Das fortschrittliche Kinderrückhaltesystem passt bei Verwendung an einer dieser Positionen möglicherweise nicht in alle zugelassenen Fahrzeuge.

Im Kleinkindmodus verwenden (Körpergröße des Kindes 76 bis 105 cm/Gewicht des Kindes 9 bis 19,5 kg/15 Monate bis 4,5 Jahre)

siehe Abbildungen 11 - 32

1. Befestigen Sie gegebenenfalls die ISOFIX-Führungen an den ISOFIX-Schienen des Fahrzeugs. 11
- ! Bitte neigen Sie den Sitz in die maximale aufrechte Position, bevor Sie das verstärkte Kinderrückhaltesystem montieren.
2. Positionieren Sie die den oberen Haltegurt hinter dem Fahrzeugsitz. 12
3. Ziehen Sie die ISOFIX-Befestigungen aus, indem Sie auf den Freigabeknopf drücken und gleichzeitig an der Befestigung ziehen. 13
- ! Es gibt mehrere ISOFIX-Positionen.
4. Achten Sie darauf, dass beide ISOFIX-Befestigungen gut an ihren ISOFIX-Verankerungspunkten befestigt sind. 14-1 Die Anzeigen an beiden ISOFIX-Befestigungen sollten vollständig grün sein. 14-2
5. Drücken Sie den ISOFIX-Freigabeknopf und drücken Sie die Basis nach hinten gegen den Fahrzeugsitz, bis sie eng anliegt. 15
6. Halten Sie zum Ausziehen des oberen Haltegurts den Knopf am Haltegurteinsteller gedrückt und ziehen Sie den Gurt auf die gewünschte Länge. 16

7. Verbinden Sie den Haltegurthaken sicher mit der Verankerung. ¹⁷
! Verwenden Sie den oberen Haltegurt, falls das Fahrzeug mit einer Haltegurterankerung ausgestattet ist und die Fahrzeuganforderungen erfüllt werden (siehe Fahrzeughandbuch).
8. Stellen Sie sicher, dass der Haltegurthaken sicher in der Verankerung befestigt ist. ¹⁸ Die Farben der Anzeigen am Haltegurteinsteller sollten vollständig grün sein.
9. Das Kinderrückhaltesystem ist wie in ¹⁹ abgebildet installiert.
! Die Farben der Anzeigen am Haltegurteinsteller sollten vollständig grün sein. ¹⁹⁻¹
! Die Anzeigen an beiden ISOFIX-Befestigungen sollten vollständig grün sein. ¹⁹⁻²

Verstärktes Kinderrückhaltesystem entfernen

1. Drücken Sie den Freigabeknopf ²⁰ zum Lösen des Gurtes, lösen Sie dann den Haken zum Entfernen des oberen Haltegurtes. ²¹
2. Zum Ausbau der Basis aus dem Fahrzeug müssen Sie auf den ISOFIX-Freigabeknopf , drücken und die Basis vom Sitz ziehen. ²²
3. Danach drücken und ziehen Sie von beiden Seiten an der ISOFIX-Befestigung. ²³
4. Zum Transportieren drücken Sie den ISOFIX-Freigabeknopf und bewegen die ISOFIX-Befestigung so, dass sie komplett zusammengeklappt ist. ²⁴

Ihr Kind sichern

1. Drücken Sie auf den Gurtbandeinstellknopf, während Sie den Schultergurt auf die richtige Länge einstellen. ²⁵
2. Drücken Sie den roten Knopf zum Lösen der Schnalle. ²⁶
3. Befestigen Sie die Schnallen an beiden Seiten des Sitze, damit sich das Baby komfortabler hineinsetzen lässt. ²⁷
4. Bitte verwenden Sie den Babysatz zum Stützen des Kindes, falls sich die Schultern des Kindes unterhalb der Unterkante der Kopfstütze befinden. ²⁸

5. Setzen Sie das Kind in das fortschrittliche Kinderrückhaltesystem und führen Sie beide Arme durch die Gurte. ²⁹
6. Schließen Sie die Schnalle. ³⁰
7. Ziehen Sie die Gurtführung herab und stellen Sie sie auf die passende Länge ein, so dass Ihr Kind sicher gehalten wird. ³¹
! Der Abstand zwischen dem Kind und dem Schulterriemen sollte etwa die Dicke einer Hand betragen.
8. Sie müssen in der Lage sein, den Gurt unter den Textilteilen zu befestigen. ³²

Im Juniormodus verwenden
(Körpergröße des Kindes 100 bis 150 cm/
Gewicht des Kindes 15 bis 36 kg/3 bis 12 Jahre)

siehe Abbildungen ³³ - ³⁸

1. Bewahren Sie Schultergurtabdeckung und Schrittgurtabdeckung an einem sicheren Ort auf. ³³
2. Bewahren Sie Schnalle und Gurtbänder an einem sicheren Ort auf. ³⁴ ³⁵ ³⁶

Ihr Kind sichern

Installation mit 3-Punkt-Gurt

1. Zur Gewährleistung der richtigen Höhe der Kopfstütze MUSS der untere Teil der Kopfstütze mit der oberen Schulterhöhe des Kindes bündig ausgerichtet sein.
2. Siehe richtig montierter 3-Punkt-Gurt in ³⁷
! Der Schultergurt muss durch die Schultergurtführung laufen. ³⁷⁻¹
! Der Taillengurt muss durch die Schlitze des Taillengurts laufen. ³⁷⁻²
! Das fortschrittliche Kinderrückhaltesystem kann nicht verwendet werden, wenn der Verschluss (Gurtschloss) des Fahrzeugsicherheitsgurtes zu lang ist, um das fortschrittliche Kinderrückhaltesystem fest zu verankern. ³⁷⁻³

- ! Sichern Sie das Kind vorne niemals nur mit dem Taillengurt eines Fahrzeugs.
- ! Der Schultergurt darf nicht locker oder unter dem Arm positioniert sein.
- ! Der Schultergurt darf sich nicht hinter dem Rücken des Kindes befinden.
- ! Das Kind darf zur Vermeidung von Strangulationsgefahr nicht im fortschrittlichen Kinderrückhaltesystem nach unten rutschen können.

Zur Installation mit 3-Punkt-Gurt + ISOFIX-System

1. Installation mit ISOFIX-System, siehe 11 - 15.
2. Zur Gewährleistung der richtigen Höhe der Kopfstütze MUSS der untere Teil der Kopfstütze mit der oberen Schulterhöhe des Kindes bündig ausgerichtet sein.
3. Siehe richtig montierter 3-Punkt-Gurt in 38
 - ! Der Schultergurt muss durch die Schultergurtführung laufen. 38-1
 - ! Der Taillengurt muss durch die Schlitz des Taillengurts laufen. 38-2
 - ! Das fortschrittliche Kinderrückhaltesystem kann nicht verwendet werden, wenn der Verschluss (Gurtschloss) des Fahrzeugsicherheitsgurtes zu lang ist, um das fortschrittliche Kinderrückhaltesystem fest zu verankern. 38-3
 - ! Achten Sie darauf, dass beide ISOFIX-Befestigungen gut an ihren ISOFIX-Verankerungspunkten befestigt sind. Die Anzeigen an beiden ISOFIX-Befestigungen sollten vollständig grün sein. 38-4
 - ! Vergewissern Sie sich, dass das Kinderrückhaltesystem gut befestigt ist, indem Sie an beiden ISOFIX-Befestigungen ziehen.
 - ! Sichern Sie das Kind vorne niemals nur mit dem Taillengurt eines Fahrzeugs.
 - ! Der Schultergurt darf nicht locker oder unter dem Arm positioniert sein.
 - ! Der Schultergurt darf sich nicht hinter dem Rücken des Kindes befinden.
 - ! Das Kind darf zur Vermeidung von Strangulationsgefahr nicht im fortschrittlichen Kinderrückhaltesystem nach unten rutschen können.

Textilteile entfernen

siehe Abbildungen 39 - 45

1. Drücken Sie den roten Knopf zum Lösen der Schnalle. 39
2. Befolgen Sie zum Entfernen der Textilteile die Schritte 40 - 45. Bringen Sie die Textilteile wieder an, indem Sie die obigen Schritte in umgekehrter Reihenfolge befolgen.

Pflege und Wartung

- ! Waschen Sie die Textilteile mit kaltem Wasser unter 30°C.
- ! Sie dürfen die Textilteile nicht bügeln.
- ! Sie dürfen die Textilteile nicht bleichen oder in die chemische Reinigung geben.
- ! Reinigen Sie dieses Kinderrückhaltesystem nicht mit unverdünnten Reinigungsmitteln Benzin oder anderen organischen Lösungsmitteln. Das Produkt kann dadurch beschädigt werden.
- ! Reinigen Sie das Kinderrückhaltesystem mit mildem Reiniger, Wasser und einem weichen Tuch.
- ! Bitte wringen Sie die Textilteile und das Innenpolster nicht kräftig aus. Andernfalls könnten an den Textilteilen und am Innenpolster Falten zurückbleiben.
- ! Bitte hängen Sie die Textilteile und das Innenpolster zum Trocknen im Schatten auf.
- ! Bitte entfernen Sie das verstärkte Kinderrückhaltesystem vom Fahrzeugsitz, wenn es längere Zeit nicht verwendet wird. Bewahren Sie das fortschrittliche Kinderrückhaltesystem an einem kühlen, trockenen Ort außerhalb der Reichweite des Kindes auf.



NL Welkom bij Joie™

Gefeliciteerd dat u nu lid bent van de Joie-familie! Het doet ons veel genoegen om deel te kunnen uitmaken van uw reis met uw kleintje. Onderweg met het verbeterde I-Plenti™-kinderzitje maakt u gebruik van een volledig gecertificeerd verbeterd i-Size-kinderzitje. Lees deze handleiding zorgvuldig en volg elke stap om voor een comfortabele rit en de beste bescherming van uw kind te zorgen.

Om dit verbeterde kinderzitje van Joie volgens de VN-verordening nr. 129 te kunnen gebruiken, moet uw kind aan de volgende voorwaarden voldoen.

Lengte kind 76cm-150cm/gewicht kind 9kg-36kg (ongeveer 12 jaar oud of jonger).

Voet

Lees alle aanwijzingen in deze handleiding voordat u het product opzet en gebruikt.

**! BELANGRIJK: BEWAREN VOOR LATER GEBRUIK.
LEES DIT ZORGVULDIG DOOR.**

Bewaar de handleiding op enig moment in het bewaarvak binnen het zitkussen zoals in de afbeelding rechts.

Bezoek voor informatie over de garantie onze website op joiebaby.com

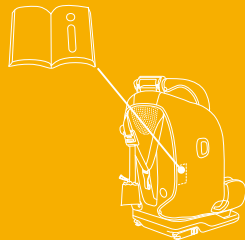

Onderdelenlijst

Controleer op ontbrekende onderdelen. Neem contact op met de verkoper als iets ontbreekt.

- 1 Hoofdsteun
- 2 Steun voor onderrug
- 3 Baby-inzetstuk
- 4 Schouderriem
- 5 Gesp van gordel
- 6 Instelknop spanband
- 7 Instelknop schuine stand
- 8 ISOFIX-instelknop
- 9 Geleider voor schouderriem voertuig
- 10 Afscherming voor inslag opzij
- 11 Afdekking schoudergordel
- 12 Geleider voor heupgordel voertuig
- 13 Bescherming voor inslag opzij x2 (mag alleen aan deurzijde worden gebruikt)
- 14 Instelhendel voor hoofdsteun
- 15 Bovenste koord
- 16 Koordinsteller
- 17 Koordhaak
- 18 Zak
- 19 ISOFIX-aansluiting
- 20 ISOFIX-geleiders
- 21 Opslagzak voor IM (Houd deze IM altijd in opslagzak)

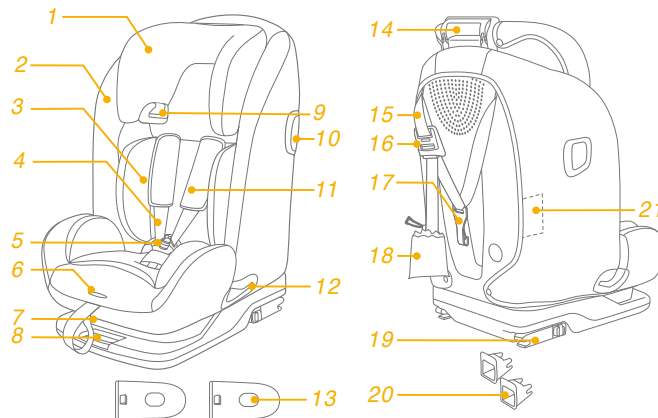

WAARSCHUWING

- ! Zorg er voor dat de stugge items en plastic onderdelen van het verbeterde kinderzitstelsel moeten worden geplaatst en geïnstalleerd dat ze niet klem kunnen komen door een verplaatsbare stoel of in een deur van het voertuig.
- ! Om dit verbeterde kinderzitje volgens de VN-verordening nr. 129 te kunnen gebruiken, moet uw kind aan de volgende voorwaarden voldoen.
Lengte kind 76cm-150cm/gewicht kind 9kg-36kg (ongeveer 12 jaar oud of jonger).
- ! Bij gebruik bij lichaamslengtes van tussen 135cm en 150cm, past het wellicht niet in alle voertuigen vanwege een lage stand van het dak van het voertuig aan de zijkant.
- ! Het verbeterde kinderzitje past wellicht niet in alle goedgekeurde voertuigen bij gebruik in een van deze standen.
- ! **BELANGRIJK - NIET GEBRUIKEN VOORDAT HET KIND OUDER IS DAN 15 MAANDEN** (raadpleeg instructies)
- ! Gordels die het kinderzitje op zijn plaats houden in het voertuig moeten aangetrokken worden. Gordels waarmee het kind wordt vastgezet dienen aangepast te worden aan het lichaam van het kind, en de gordels mogen niet worden gedraaid.
- ! Gebruik **GEEN** andere lastdragende contactpunten dan degene die in de aanwijzingen worden beschreven en die op het verbeterde kinderzitje zijn aangegeven.

WAARSCHUWING

- ! Nadat uw kind in dit verbeterde kinderzitje is geplaatst, moet de veiligheidsriem op de juiste manier worden gebruikt. Zorg ervoor dat elke middelriem laag wordt gedragen, zodat het bekken stevig vast zit.
- ! Dit verbeterde kinderzitje moet worden vervangen als ze onderworpen zijn geweest aan zware spanningen bij een ongeluk. Een ongeluk kan daar schade aan veroorzaken die u niet kunt zien.
- ! Houd rekening met het gevaar van het aanbrengen van veranderingen of aanvullingen aan het apparaat zonder goedkeuring van de bevoegde instantie, en het gevaar van het niet nauwkeurig volgen van de aanwijzingen als geleverd door de fabrikant van het verbeterde kinderzitje.
- ! Houd dit verbeterde kinderzitje uit de buurt van zonlicht, anders kan het te heet worden voor de huid van uw kind. Raak het verbeterde kinderzitje altijd aan voordat u het kind erin plaatst.
- ! Laat het kind niet zonder toezicht achter in het verbeterde kinderzitje.
- ! Bagage en andere voorwerpen die in geval van botsing letsel kunnen veroorzaken, moeten goed zijn vastgezet.
- ! Gebruik het verbeterde kinderzitje niet zonder de zachte onderdelen.

WAARSCHUWING

- ! Vervang de zachte onderdelen alleen door de onderdelen die door de fabrikant worden aanbevolen omdat de zachte onderdelen een integraal onderdeel vormen van de werking van het kinderzitje.
- ! De instructies moeten gedurende de levensduur worden bewaard bij het verbeterde kinderzitje of in het handboek van het voertuig in geval van ingebouwde zitjes. De gebruiker moet tevens worden verwezen naar het handboek van de fabrikant van het voertuig.

Noodgeval

Bij een noodsituatie of een ongeluk is het heel belangrijk om uw kind direct te laten verzorgen met eerste hulp en medische behandeling.

Productinformatie

Voor installatie met het ISOFIX-systeem + bovenkoord

1. Dit is een i-Size verbeterd kinderzitsysteem. Het is goedgekeurd volgens VN-verordening nr. 129 voor gebruik in voor "i-Size geschikte" standen van autostoelen zoals is aangegeven door de fabrikant van de auto in de handleiding.
2. Neem in geval van twijfel contact op met de fabrikant van het verbeterde kinderzitsysteem of de verkoper.

Voor installatie met driepuntsgordel

Voor installatie met driepuntsgordel + ISOFIX-systeem

1. Dit is een i-Size kinderzitje met verbeterd veiligheidsriemsysteem. Het is goedgekeurd volgens VN-verordening nr. 129 voor gebruik in voornamelijk "i-Size-zitstanden" zoals is aangegeven door de fabrikant van de auto in de handleiding.
2. Neem in geval van twijfel contact op met de fabrikant van het verbeterde kinderzitsysteem of de verkoper.

Materiaal Kunststoffen, metaal, geweven stoffen

Patent nr. Patent aangevraagd

De installatiemodus kiezen

ECE R129	Grootte kind	Installatiestand	Installatie	Referentieleeftijd	Schuine stand
	76cm-105cm/ max. 19,5kg	Peuterstand		 Gebruik het inzetstuk om het kind te ondersteunen als de schouders van het kind lager zijn dan de onderrand van de hoofdsteun.	15 maanden tot ongeveer 4,5 jaar
100cm-150 cm	Juniorstand		 	3 jaar tot ongeveer 12 jaar	Stand 1-3

Installatiekwesities

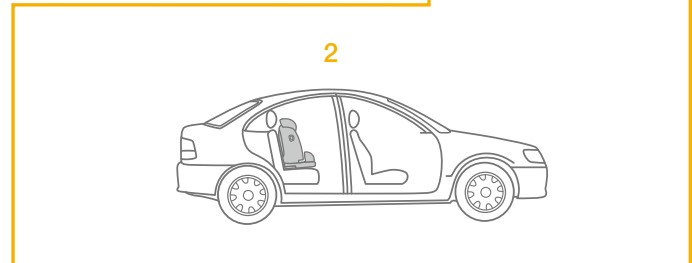
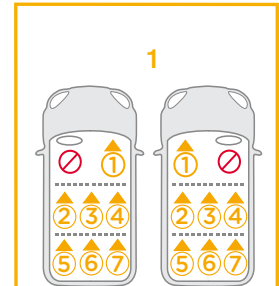
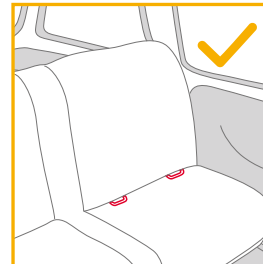
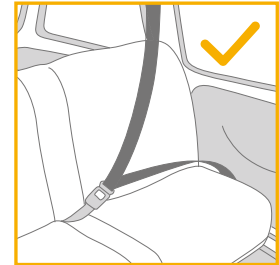
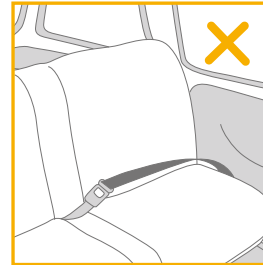

Gebruik de afscherming voor inslag opzij

zie afbeeldingen 1 - 2

1. Dit verbeterde kinderzitje wordt geleverd met verwijderbare afscherming voor inslag opzij. Deze bescherming voor inslag opzij MOET worden gebruikt aan de deurzijde van het voertuig. Installatie getoond in 1.
2. Druk op de ontgrendelknop om de bescherming voor inslag opzij te verwijderen. 2

Instelling schuine stand

zie afbeeldingen 3 - 5

Knijp de instelknop schuinstand in 3 om het verbeterde kinderzitje in de juiste stand te zetten. De hoeken van de stand zijn afgebeeld in afb. 4.

Er zijn 3 hellende standen voor de vooruit kijkende stand. 4

- ! Controleer dat de rugafstelling goed vast zit. 5
- ! Het verbeterde kinderzitje past wellicht niet in alle goedgekeurde voertuigen bij gebruik in een van deze standen.

Hoogteafstelling voor hoofdsteun en schouderriemen

zie afbeeldingen 6 - 10

1. Stel de hoofdsteun af op de juiste hoogte overeenkomstig 6 7.
- ! Bij gebruik in de peuterstand moet de hoogte voor de schouderriemen gelijklopen met de schouders van het kind. 6-1
- ! De maximumafstand tussen de schouder van de baby en de schouderopening is 4 cm. 6-2

- ! Bij gebruik in de juniorstand moet de hoogte voor de schouderriemen gelijklopen met de schouders van het kind. 7
- 2. Knijp in de hendel voor de afstelling van de hoofdsteun en trek tegelijkertijd de hoofdsteun op of druk het omlaag tot het in een van de 9 standen klikt. 8 9
- ! Laat uw kind iets naar voren leunen voordat u de hoogte van de hoofdsteun afstelt.
- ! De zijvleugels kunnen geleidelijk openen als de hoofdsteun is ingesteld in de 4e stand. 10
- ! Het verbeterde kinderzitje past wellicht niet in alle goedgekeurde voertuigen bij gebruik in een van deze standen.

Gebruiken in de peuterstand (Lengte kind 76cm-105cm/gewicht kind 9kg -19,5kg/15 maanden - 4,5 jaar oud)

zie afbeeldingen 11 - 32

1. Bevestig de ISOFIX-geleiders indien vereist op de ISOFIX-stangen van het voertuig. 11
- ! Zet het zitje voor het monteren van het verbeterde kinderzitje rechtop.
2. Plaats het bovenkoord achter de autostoel. 12
3. Verleng de ISOFIX-aansluitingen door op de vrijgaveknop te drukken terwijl u aan de aansluiting trekt. 13
- ! Er zijn meerdere standen voor ISOFIX.
4. Controleer of beide ISOFIX-aansluitingen stevig vast zitten aan hun ISOFIX-ankerpunten. 14-1 De kleur van de indicatoren op beide ISOFIX-connectoren moet volledig groen zijn. 14-2
5. Druk op de ISOFIX-ontgrendelknop voor de voet en druk de voet terug tegen de autostoel tot hij strak zit. 15
6. Om het bovenkoord voor gebruik te verlengen, drukt u op de koordafsteller en trekt u om het koord langer te maken. 16

7. Maak de koordhaak stevig vast aan de verankering. **17**
- ! Gebruik het bovenkoord voor installatie als de auto is voorzien van een koordankeraansluiting en als is voldaan aan de voertuigeisen (zie de handleiding van de auto).
8. Zorg er voor dat de haak stevig vast zit aan de verankering. **18** De kleuren van de indicatoren op de koordafsteller moeten volledig groen zijn.
9. Het kinderzitje wordt geïnstalleerd zoals weergegeven in **19**.
- ! De kleuren van de indicatoren op de koordafsteller moeten volledig groen zijn. **19-1**
- ! De kleur van de indicatoren op beide ISOFIX-connectoren moet volledig groen zijn. **19-2**

Het verbeterde kinderzitje verwijderen

1. Druk op de vrijgaveknop **20** om de spanband los te maken en verwijder het ankerpunt om het bovenste koord te verwijderen. **21**
2. Om de voet te verwijderen van het voertuig, drukt u op de ISOFIX-vrijgaveknop en trekt u de voet terug van de stoel. **22**
3. Druk vervolgens en trek de ISOFIX-aansluiting terug aan beide kanten. **23**
4. Voor het vervoeren drukt u op de ISOFIX-vrijgaveknop en verplaatst u de ISOFIX-aansluiting terug zodat deze volledig is opgevouwen. **24**

Uw kind beveiligen

1. Druk op de gordelinsteller terwijl u de schouderriemen tot de juiste lengte uittrekt. **25**
2. Druk op de rode knop om de riem te ontgrendelen. **26**
3. Maak de gespen aan beide kanten van het zitje vast zodat u het kind gemakkelijker kunt plaatsen. **27**
4. Gebruik het inzetstuk om het kind te ondersteunen als de schouders van het kind lager zijn dan de onderrand van de hoofdsteun. **28**

5. Zet het kind in het verbeterde kinderzitje en steek beide armen door de riemen. **29**
6. Maak de gesp vast. **30**
7. Trek de gordelinstelling omlaag en stel het op de juiste lengte af om ervoor te zorgen dat uw kind goed vast zit. **31**
- ! Zorg ervoor dat de ruimte tussen het kind en de schouderriemen ongeveer de dikte van een hand is.
8. U moet de spanband onder de zachte onderdelen kunnen vastmaken. **32**

Gebruiken in de juniorstand
 (Lengte kind 100cm-150cm/gewicht kind 15kg
 -36kg/3 jaar - 12 jaar oud)

zie afbeeldingen **33** - **38**

1. Bewaar de schoudergordelkap en kruisriemkap op een veilige plaats. **33**
2. Bewaar de gesp en de gordels op een veilige plaats. **34** **35** **36**

Uw kind beveiligen

Voor installatie met driepuntsgordel

1. Om voor de juiste hoogte van de hoofdsteun te zorgen MOET de onderkant van de hoofdsteun gelijk zijn aan de bovenkant van de schouders van het kind.
2. Een correct gemonteerd driepuntsgordel wordt getoond als in **37**
- ! De schouderriem moet door de schouderriemgeleider gaan. **37-1**
- ! De middelriem moet door de heupgordelsleuven gaan. **37-2**
- ! Het verbeterde kinderzitje kan niet worden gebruikt als de gesp van de veiligheidsriem (vrouwelijke gespkant) te lang is om het verbeterde kinderzitje veilig vast te zetten. **37-3**

- ! Gebruik nooit een middelriem van de auto over het kind.
- ! Gebruik de schouderriem niet los of onder de arm.
- ! Gebruik de schouderriem niet achter de rug van het kind.
- ! Laat het kind niet omlaag glijden in het verbeterde kinderzitje vanwege de kans op verwurging.

Voor installatie met driepuntsgordel + ISOFIX-systeem

1. Installatie met ISOFIX-systeem als in **11-15**.
2. Om voor de juiste hoogte van de hoofdsteun te zorgen MOET de onderkant van de hoofdsteun gelijk zijn aan de bovenkant van de schouders van het kind.
3. Een correct gemonteerd driepuntsgordel wordt getoond als in **38**
 - ! De schouderriem moet door de schouderriemgeleider gaan. **38-1**
 - ! De middelriem moet door de heupgordelsleuven gaan. **38-2**
 - ! Het verbeterde kinderzitje kan niet worden gebruikt als de gesp van de veiligheidsriem (vrouwelijke gespkant) te lang is om het verbeterde kinderzitje veilig vast te zetten. **38-3**
 - ! Controleer of beide ISOFIX-aansluitingen stevig vast zitten aan hun ISOFIX-ankerpunten. De kleur van de indicatoren op beide ISOFIX-connectoren moet volledig groen zijn. **38-4**
 - ! Controleer of het kinderzitje goed vast zit door aan beide ISOFIX-aansluitingen te trekken.
 - ! Gebruik nooit een middelriem van de auto over het kind.
 - ! Gebruik de schouderriem niet los of onder de arm.
 - ! Gebruik de schouderriem niet achter de rug van het kind.
 - ! Laat het kind niet omlaag glijden in het verbeterde kinderzitje vanwege de kans op verwurging.

Zachte voorwerpen losmaken

zie afbeeldingen **39** - **45**

1. Druk op de rode knop om de riem te ontgrendelen. **39**
2. Volg de stappen **40** - **45** voor het losmaken van zachte voorwerpen. Om het zachte materiaal opnieuw te bevestigen, herhaalt u de bovenstaande stappen in omgekeerde volgorde.

Verzorging en onderhoud

- ! Was de zachte onderdelen met koud water onder de 30°C.
- ! De zachte voorwerpen niet strijken.
- ! De zachte voorwerpen niet bleken of laten stomen.
- ! Gebruik geen onverdund schoonmaakmiddel benzine of andere organische oplosmiddelen om het verbeterde kinderzitje te wassen. Dat kan het product beschadigen.
- ! Reinig het kinderzitje met mild reinigingsmiddel, water en een zachte doek.
- ! De zachte voorwerpen en binnenvoering niet uitwringen om ze te drogen. Daardoor kunnen de zachte voorwerpen en binnenvoering kreukelen.
- ! Hang de zachte voorwerpen en binnenvoering in de schaduw op.
- ! Haal het verbeterde kinderzitje uit de autostoel als het voor langere tijd niet wordt gebruikt. Berg het verbeterde kinderzitje op een koele en droge plaats op, waar uw kind er niet bij kan.



IT Benvenuto in Joie™

Congratulazioni per essere entrato a far parte della famiglia Joie! Siamo lieti di partecipare al tuo viaggio con il bambino. Viaggiando con il sistema di ritenuta per bambini avanzato I-Plenti™, stai utilizzando un sistema di ritenuta per bambini avanzato i-Size di alta qualità e con sicurezza totalmente certificata. Leggere attentamente questo manuale e attenersi a ogni procedura per garantire un viaggio comodo e la migliore protezione per il bambino.

Per utilizzare il sistema di ritenuta per bambini avanzato Joie in conformità alla normativa UN N. 129, il bambino deve soddisfare i seguenti requisiti.

Altezza del bambino 76 cm-150 cm/Peso del bambino 9 kg/36 kg (circa 12 anni o meno).

Base

Leggere tutte le istruzioni del presente manuale prima di installare e usare il prodotto.

! IMPORTANTE: DA CONSERVARSI PER FUTURE CONSULTAZIONI. LEGGERE ATTENTAMENTE.

Conservare il manuale di istruzioni nella tasca portaoggetti situata all'interno dell'imbottitura del seggiolino, come mostrato nella figura a destra.

Per informazioni più dettagliate, si prega di visitare il nostro sito web all'indirizzo joiebaby.com



Elenco parti

Assicurarsi che siano presenti tutti i componenti. Se qualche componente risulta mancante, consultare il rivenditore.

- | | |
|--|--|
| 1 Poggiatesta | 13 Protezione dagli impatti laterali x2 (deve essere solo sul lato portiera) |
| 2 Supporto posteriore inferiore | 14 Leva di regolazione poggiatesta |
| 3 Cuscino | 15 Cinghia dell'imbracatura superiore |
| 4 Bretelle | 16 Regolatore cinghia dell'imbracatura |
| 5 Fibbia della cintura | 17 Gancio dell'imbracatura |
| 6 Pulsante del regolatore | 18 Tasca |
| 7 Pulsante di regolazione della reclinazione | 19 Attacco ISOFIX |
| 8 Pulsante di regolazione ISOFIX | 20 Guide ISOFIX |
| 9 Guida per la cintura per le spalle del veicolo | 21 Tasca portaoggetti per manuale istruzioni (conservare sempre questo manuale nella tasca portaoggetti) |
| 10 Protezione da impatto laterale | |
| 11 Copertura bretelle | |
| 12 Guida per la cintura addominale del veicolo | |

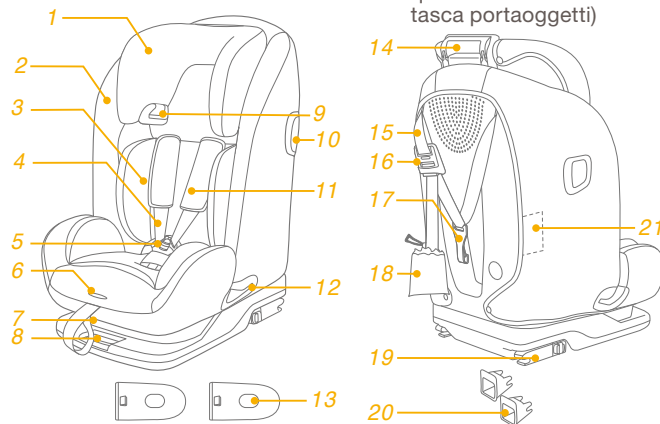

AVVERTENZA

- ! Fare in modo che gli oggetti rigidi e le parti in plastica del sistema di ritenuta per bambini avanzato siano posizionati e installati in modo che non rischino di rimanere incastrati in un sedile spostabile o nella portiera del veicolo.
- ! Per utilizzare il sistema di ritenuta per bambini avanzato in conformità alla normativa UN N. 129, il bambino deve soddisfare i seguenti requisiti.
Altezza del bambino 76 cm-150 cm/Peso del bambino 9 kg/36 kg (circa 12 anni o meno).
- ! Se usato per altezze tra 135cm e 150cm, potrebbe non adattarsi a tutti i veicoli, a causa di una posizione bassa del tetto del veicolo sul lato.
- ! Il sistema di ritenuta per bambini avanzato potrebbe non essere adatto a tutti i veicoli approvati se utilizzato in una di queste posizioni.
- ! **IMPORTANTE: NON UTILIZZARLO PRIMA CHE IL BAMBINO SUPERI I 15 MESI DI ETÀ (fare riferimento alle istruzioni).**
- ! Le cinghie che tengono il sistema di ritenuta per bambini avanzato sul veicolo devono essere strette. Le cinghie che trattengono il bambino devono essere regolate sul corpo del bambino e le cinghie non devono essere attorcigliate.
- ! **NON** utilizzare alcun carico sui punti di contatto diversi da quelli descritti nelle istruzioni e contrassegnati sul dispositivo avanzato di ritenuta per bambini.

AVVERTENZA

- ! Dopo aver messo il bambino nel sistema di ritenuta per bambini avanzato, utilizzare correttamente la cintura di sicurezza. È estremamente importante che la cinghia addominale sia indossata in basso in modo da sostenere il bacino.
- ! Il sistema di ritenuta per bambini avanzato deve essere sostituito se è stato sottoposto a violenti sollecitazioni in caso di incidente. Un incidente può causare danni impossibili da notare.
- ! Considerare il pericolo di apportare modifiche o aggiunte al dispositivo senza l'approvazione dell'autorità competente e il pericolo di non seguire attentamente le istruzioni di installazione fornite dal produttore del sistema di ritenuta per bambini avanzato.
- ! Tenere il sistema di ritenuta per bambini avanzato lontano dalla luce del sole per evitare di causare ustioni alla pelle del bambino. Toccare sempre il sistema di ritenuta per bambini avanzato prima di far sedere il bambino.
- ! Non lasciare il bambino incustodito nel sistema di ritenuta per bambini avanzato.
- ! I bagagli o altri oggetti che potrebbero causare lesioni in caso di collisione devono essere fissati adeguatamente.
- ! Il sistema di ritenuta per bambini avanzato non deve essere utilizzato senza il rivestimento imbottito.

AVVERTENZA

- ! Il rivestimento imbottito deve essere sostituito con altri consigliati dal produttore, in quanto costituiscono parte integrante delle prestazioni del sistema di ritenuta.
- ! Le istruzioni devono essere conservate sempre sul sistema di ritenuta per bambini avanzato o nel manuale del veicolo in caso di sistemi di ritenuta integrati. L'utente deve inoltre fare riferimento al manuale del costruttore del veicolo.

Emergenza

In caso di emergenza o incidenti, è estremamente importante portare il bambino al pronto soccorso per cure mediche immediate.

Informazioni sul prodotto

Per installazione con sistema ISOFIX + imbracatura superiore

1. È un sistema di ritenuta per bambini avanzato i-Size. È omologato alla Normativa UN N. 129, per l'uso a bordo dei veicoli compatibili i-Size nelle posizioni di seduta indicate dal produttore nel manuale dell'utente del veicolo.
2. In caso di dubbi, consultare il produttore o il rivenditore del dispositivo avanzato di ritenuta per bambini.

Installazione con cintura a 3 punti



Installazione con cintura a 3 punti + sistema ISOFIX

1. È un sistema di ritenuta per bambini avanzato con rialzo i-Size. È omologato alla Normativa UN N.129, per l'uso principale in "posizioni dei sedili i-Size", come indicato dai produttori dei veicoli nel manuale dell'utente del veicolo.
2. In caso di dubbi, consultare il produttore o il rivenditore del sistema di ritenuta per bambini avanzato.

Materiali Plastica, metallo, tessuto

N. brevetto In attesa di brevetto

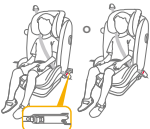
Scelta della modalità di installazione

	Dimensioni del bambino	Modalità di installazione	Installazione	Età di riferimento	Posizione reclinata
ECE R129	76 cm-105 cm/ max. 19,5 kg	Modalità "Primi passi"	 <p>Utilizzare l'inserto per neonati per sostenere il bambino se le spalle del bambino sono più in basso del bordo inferiore del poggiatesta.</p>	Da 15 mesi a circa 4,5 anni	Posizione 1-3
	100cm-150 cm	Modalità Junior	  	Da 3 anni a circa 12 anni	Posizione 1-3

Dubbi sull'installazione

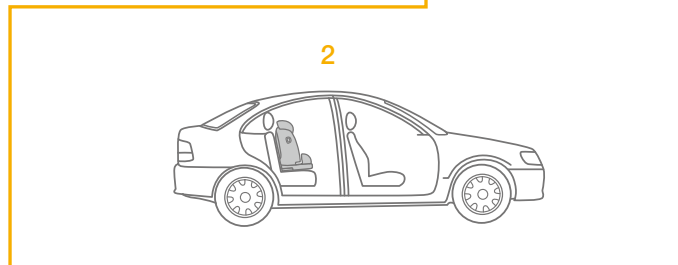
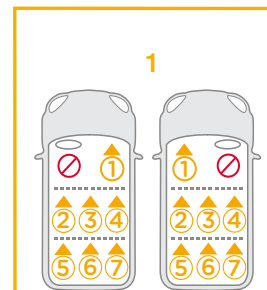
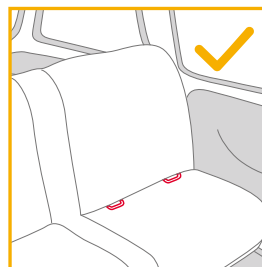
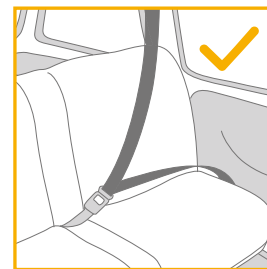
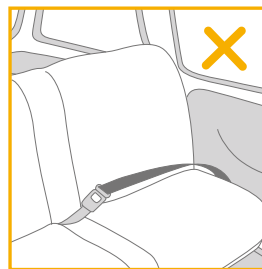

Utilizzo della protezione dagli impatti laterali

vedere le figure 1 - 2

1. Il sistema di ritenuta per bambini avanzato è fornito con protezione dagli impatti laterali rimovibile. Questa protezione dagli impatti laterali DEVE essere utilizzata sul lato della portiera del veicolo. Installazione mostrata in 1.
2. Premere il pulsante di rilascio per rimuovere la protezione dagli impatti laterali. 2

Regolazione della reclinazione

vedere le figure 3 - 5

Premere il pulsante di regolazione della reclinazione 3 per regolare il sistema di ritenuta per bambini avanzato nella posizione corretta. Gli angoli di reclinazione sono mostrati in 4.

La modalità in senso di marcia dispone di 3 diverse posizioni di reclinazione. 4

- ! Verificare che la regolazione dello schienale sia in posizione. 5
- ! Il sistema di ritenuta per bambini avanzato potrebbe non essere adatto a tutti i veicoli approvati se utilizzato in una di queste posizioni.

Regolazione dell'altezza del poggiatesta e delle bretelle

vedere le figure 6 - 10

1. Regolare il poggiatesta all'altezza appropriata in conformità a 6 7.
- ! Se utilizzate in Modalità "Primi passi", le bretelle devono essere all'altezza o appena sotto le spalle del bambino. 6-1

- ! La distanza massima tra la spalla del bambino e il foro per la spalla è di 4 cm. 6-2
- ! Se utilizzate in Modalità "Junior", le guide della cintura di sicurezza devono essere all'altezza o appena sotto le spalle del bambino. 7
- 2. Tirare la leva di regolazione del poggiatesta, quindi tirare verso l'alto o spingere verso il basso il poggiatesta finché non scatta in una delle 9 posizioni. 8 9
- ! Prima di regolare l'altezza del poggiatesta, piegare leggermente in avanti il bambino.
- ! Le alette laterali si aprono gradualmente durante la regolazione del poggiatesta nella 4ª posizione. 10
- ! Il sistema di ritenuta per bambini avanzato potrebbe non essere adatto a tutti i veicoli approvati se utilizzato in una di queste posizioni.

Uso della Modalità Primi passi (Altezza del bambino 76 cm-105 cm/Peso del bambino 9 kg-19,5 kg/15 mesi-4,5 anni)

vedere le figure 11 - 32

1. Se necessario, fissare le guide ISOFIX sulle barre ISOFIX del veicolo. 11
- ! Reclinare lo schienale nella posizione più verticale prima di montare il dispositivo avanzato di ritenuta per bambini.
2. Collocare l'imbracatura superiore dietro il sedile del veicolo. 12
3. Estendere gli attacchi ISOFIX premendo il pulsante di rilascio mentre si tira l'attacco. 13
- ! ISOFIX può essere regolato in varie posizioni.
4. Assicurarsi che entrambi gli attacchi ISOFIX siano saldamente fissati ai relativi punti di ancoraggio ISOFIX. 14-1 Il colore degli indicatori su entrambi gli attacchi ISOFIX deve essere completamente verde. 14-2
5. Premere il pulsante di sgancio ISOFIX e spingere di nuovo la base contro il sedile del veicolo finché non è calda. 15
6. Per estendere l'imbracatura superiore per l'uso, premere il pulsante sul regolatore dell'imbracatura e tirare per allungare. 16

7. Collegare saldamente il gancio dell'imbracatura sull'ancoraggio. ¹⁷
- ! Utilizzare l'imbracatura superiore per l'installazione se il veicolo è dotato di ancoraggio per l'imbracatura e vengono soddisfatti i requisiti (consultare il manuale dell'utente del veicolo).
8. Assicurarsi che il gancio dell'imbracatura sia fissato saldamente all'ancoraggio. ¹⁸ I colore degli indicatori sul regolatore cinghia dell'imbracatura devono essere completamente verdi.
9. Il sistema di ritenuta per bambini avanzato è installato come mostrato in ¹⁹.
- ! I colore degli indicatori sul regolatore cinghia dell'imbracatura devono essere completamente verdi. ¹⁹⁻¹
- ! Il colore degli indicatori su entrambi gli attacchi ISOFIX deve essere completamente verde. ¹⁹⁻²

Rimozione del sistema di ritenuta per bambini avanzato

1. Premere il pulsante di rilascio ²⁰ per allentare le cinghie, quindi staccare il gancio per rimuovere l'imbracatura superiore. ²¹
2. Per rimuovere la base dal veicolo, premere il pulsante di rilascio ISOFIX e tirare di nuovo la base dal sedile. ²²
3. Quindi, premere e tirare di nuovo l'attacco ISOFIX su entrambi i lati. ²³
4. Per il trasporto, premere il pulsante di rilascio ISOFIX e spostare indietro l'attacco ISOFIX in modo che sia piegato completamente. ²⁴

Protezione del bambino

1. Premere il pulsante del regolatore, mentre si estraggono le cinture per le spalle alla lunghezza adeguata. ²⁵
2. Premere il pulsante rosso per sganciare la fibbia. ²⁶
3. Fissare le fibbie su entrambi i lati del sedile, per agevolare il posizionamento del bambino. ²⁷
4. Utilizzare l'inserito per neonati per sostenere il bambino se le spalle del bambino sono più in basso del bordo inferiore del poggiatesta. ²⁸

5. Mettere il bambino nel sistema di ritenuta per bambini avanzato e infilare le braccia nelle cinture. ²⁹
6. Agganciare la fibbia. ³⁰
7. Tirare verso il basso il regolatore e regolarlo alla lunghezza adeguata per assicurarsi che sia perfettamente allacciato. ³¹
- ! Assicurarsi che lo spazio tra il bambino e la cintura per le spalle sia di circa lo spessore di una mano.
8. Fissare l'imbracatura sotto il rivestimento imbottito. ³²

Uso della Modalità Junior (Altezza del bambino 100 cm-150 cm/Peso del bambino 15 kg-36 kg/3 anni -12 anni)

vedere le figure ³³ - ³⁸

1. Conservare la copertura bretelle e la copertura cintura spartigambe in posizione sicura. ³³
2. Riporre la fibbia e le bretelle in un luogo sicuro. ³⁴ ³⁵ ³⁶

Protezione del bambino

Installazione con cintura a 3 punti

1. Per garantire l'altezza corretta del poggiatesta, la parte inferiore del poggiatesta DEVE essere alla stessa altezza della parte superiore delle spalle del bambino.
2. Il montaggio corretto con cintura a 3 punti di fissaggio è indicato in ³⁷
- ! La cintura per le spalle deve passare attraverso la relativa guida. ³⁷⁻¹
- ! La cintura addominale deve passare attraverso le relative fessure. ³⁷⁻²
- ! Non è possibile utilizzare il sistema di ritenuta per bambini avanzato se la fibbia della cintura di sicurezza (estremità femmina della fibbia) è troppo lunga per ancorare in modo sicuro il dispositivo avanzato di ritenuta per bambini. ³⁷⁻³

- ! Non utilizzare mai solo con cintura addominale del veicolo intorno alla parte anteriore del bambino.
- ! Non utilizzare la cintura per le spalle allentata o posizionata sotto il braccio.
- ! Non utilizzare la cintura per le spalle dietro le spalle del bambino.
- ! Non consentire al bambino di scivolare nel sistema di ritenuta per bambini avanzato in caso di strangolamento.

Installazione con cintura a 3 punti + sistema ISOFIX

1. Installazione con sistema ISOFIX come **11-15**.
2. Per garantire l'altezza corretta del poggiatesta, la parte inferiore del poggiatesta DEVE essere alla stessa altezza della parte superiore delle spalle del bambino.
3. Il montaggio corretto con cintura a 3 punti di fissaggio è indicato in **38**
 - ! La cintura per le spalle deve passare attraverso la relativa guida. **38-1**
 - ! La cintura addominale deve passare attraverso le relative fessure. **38-2**
 - ! Non è possibile utilizzare il sistema di ritenuta per bambini avanzato se la fibbia della cintura di sicurezza (estremità femmina della fibbia) è troppo lunga per ancorare in modo sicuro il sistema di ritenuta per bambini avanzato. **38-3**
 - ! Assicurarsi che entrambi gli attacchi ISOFIX siano saldamente fissati ai relativi punti di ancoraggio ISOFIX. Il colore degli indicatori su entrambi gli attacchi ISOFIX deve essere completamente verde. **38-4**
 - ! Assicurarsi che il sistema di ritenuta per bambini avanzato sia installato saldamente tirando entrambi gli attacchi ISOFIX.
 - ! Non utilizzare mai solo con cintura addominale del veicolo intorno alla parte anteriore del bambino.
 - ! Non utilizzare la cintura per le spalle allentata o posizionata sotto il braccio.
 - ! Non utilizzare la cintura per le spalle dietro le spalle del bambino.
 - ! Non consentire al bambino di scivolare nel sistema di ritenuta per bambini avanzato in caso di strangolamento.

Rimozione del rivestimento imbottito

vedere le figure **39 - 45**

1. Premere il pulsante rosso per sganciare la fibbia. **39**
2. Seguire i passi **40 - 45** per rimuovere il rivestimento imbottito. Per inserire di nuovo il rivestimento imbottito, ripetere le procedure di cui sopra in ordine inverso.

Cura e manutenzione

- ! Lavare il rivestimento imbottito con acqua fredda sotto i 30°C.
- ! Non stirare il rivestimento imbottito.
- ! Non candeggiare e non lavare a secco il rivestimento imbottito.
- ! Non usare detersivi non diluiti, benzina o altri solventi organici per lavare il sistema di ritenuta per bambini avanzato. Potrebbe danneggiare il prodotto.
- ! Pulire il sistema di ritenuta per bambini avanzato con detersivo neutro, acqua e un panno morbido.
- ! Non attorcigliare il rivestimento imbottito e l'imbottitura interna per asciugare con grande forza. Si potrebbero lasciare grinze sul rivestimento imbottito e l'imbottitura interna.
- ! Appendere il rivestimento imbottito e l'imbottitura interna all'ombra per asciugare.
- ! Rimuovere il sistema di ritenuta per bambini avanzato dal sedile del veicolo se non viene usato per un lungo periodo di tempo. Sistemare il sistema di ritenuta per bambini avanzato in un luogo fresco e asciutto e inaccessibile al bambino.



ES Bienvenido a Joie™

¡Enhorabuena por unirse a la familia Joie! Estamos encantados de formar parte de su viaje y del de su pequeño. Cuando viaje con el Sistema de Retención Infantil I-Plenti™, estará utilizando un Sistema de Retención Infantil i-Size de alta calidad y totalmente certificado. Lea detenidamente este manual y siga cada paso para garantizar que su bebé viaje cómodamente y esté protegido de la mejor manera posible.

Para utilizar este Sistema de Retención Infantil Joie de acuerdo con la norma n.º 129 de la ONU, el niño deberá cumplir los siguientes requisitos:

Altura del niño: 76-150 cm/Peso del niño: 9 kg-36 kg (12 años aproximadamente o más pequeño).

Base

Lea todas las instrucciones incluidas en este manual antes de instalar y utilizar el producto.

! IMPORTANTE: GUARDE ESTE MANUAL PARA FUTURAS CONSULTAS. LEA DETENIDAMENTE.

Guarde el manual de instrucciones en el bolsillo de almacenamiento en cualquier momento dentro del acolchado del asiento como se muestra en la figura de la derecha.

Para obtener información sobre la garantía, visite nuestro sitio web en joiebaby.com.



Lista de piezas

Asegúrese de que no falta ninguna pieza. Póngase en contacto con su distribuidor si falta alguna pieza.

- 1 Reposacabezas
- 2 Respaldo inferior
- 3 Reductor para bebés
- 4 Correa de los hombros
- 5 Hebilla del arnés
- 6 Botón de ajuste de la cincha
- 7 Botón de ajuste de la inclinación
- 8 Botón de ajuste ISOFIX
- 9 Guía del cinturón de seguridad para los hombros
- 10 Protección contra impactos laterales
- 11 Protección de la correa del arnés para los hombros
- 12 Guía del cinturón de seguridad para la cintura
- 13 Pieza de protección contra impactos laterales x2 (debe usarse solo en el lado de la puerta)
- 14 Palanca de ajuste del reposacabezas
- 15 Top Tether
- 16 Ajuste del Top Tether
- 17 Gancho del Top Tether
- 18 Bolsillo
- 19 Conector ISOFIX
- 20 Guías ISOFIX
- 21 Bolsillo de almacenamiento IM (mantenga este IM en el bolsillo de almacenamiento en todo momento)

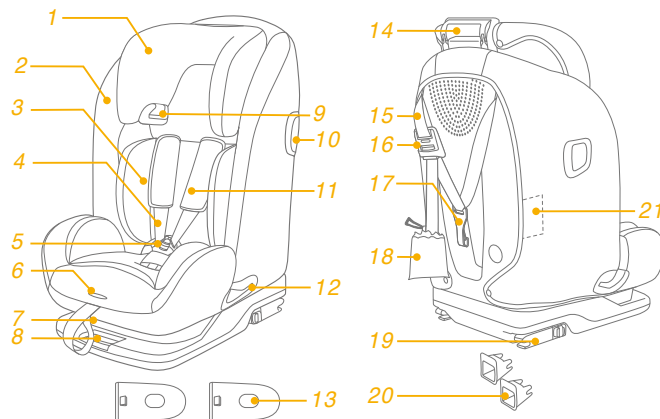

ADVERTENCIA

- ! Tenga cuidado para que los elementos rígidos y las piezas de plástico del Sistema de Retención Infantil se coloquen e instalen de manera que no puedan quedar atrapados por un asiento móvil o en una puerta del vehículo.
- ! Para utilizar este Sistema de Retención Infantil de acuerdo con la norma n.º 129 de la ONU, el niño deberá cumplir los siguientes requisitos:
Altura del niño: 76-150 cm/Peso del niño: 9 kg-36 kg (12 años aproximadamente o más pequeño).
- ! Cuando se utiliza para estaturas de entre 135 cm y 150 cm podría no caber en todos los vehículos debido a la altura del techo del vehículo.
- ! El respaldo del Sistema de Retención Infantil puede no caber en todos los vehículos aprobados cuando se utiliza en una de estas posiciones.
- ! **IMPORTANTE - NO UTILIZAR ANTES DE LOS 15 MESES** (consulte las instrucciones)
- ! Todas las correas que sujetan el Sistema de Retención Infantil al vehículo deben estar ajustadas. Todas las correas que sujetan al niño deben estar ajustadas al cuerpo de este y no retorcerse.
- ! **NO** utilice ningún punto de contacto de soporte de carga distinto a los que se describen en las instrucciones y aparecen en el Sistema de Retención Infantil.

ADVERTENCIA

- ! Una vez colocado el niño en el Sistema de Retención Infantil, el cinturón de seguridad se deberá utilizar correctamente. Asegúrese de que ninguna correa de seguridad quede demasiado baja, de forma que la pelvis quede firmemente sujeta.
- ! Este Sistema de Retención Infantil se debe reemplazar si ha estado sometido a tensiones violentas en un accidente. Un accidente puede causar daños no visibles en dichos elementos.
- ! Considere el peligro de realizar alteraciones o modificaciones en la silla sin la aprobación de la autoridad competente y el peligro de no seguir estrictamente las instrucciones de instalación facilitadas por el fabricante del Sistema de Retención Infantil.
- ! Mantenga el Sistema de Retención Infantil alejado de la luz directa del sol ya que, si no lo hace, podría alcanzar temperaturas demasiado altas para la piel de su hijo. Toque siempre el Sistema de Retención Infantil antes de colocar al niño en él.
- ! No deje a un niño sin supervisión en su Sistema de Retención Infantil.
- ! Sujete correctamente el equipaje y cualquier otro objeto susceptible de provocar lesiones en caso de colisión.
- ! No utilice el Sistema de Retención Infantil sin el acolchado.

ADVERTENCIA

- ! El acolchado no deberá sustituirse por uno que no esté recomendado por el fabricante, ya que el acolchado constituye una parte esencial del funcionamiento del Sistema de Retención.
- ! Las instrucciones deben conservarse en el Sistema de Retención Infantil durante su vida útil o en el manual del vehículo en el caso de sistemas de retención incorporados. El usuario también debe consultar el manual del fabricante del vehículo.

Emergencia

En caso de emergencia o accidente, es muy importante que su hijo reciba primeros auxilios y tratamiento médico de inmediato.

Información del producto

Para la instalación con el sistema ISOFIX + Top Tether

1. Este es un Sistema de Retención Infantil i-Size. Está aprobado conforme a la Normativa n.º 129 de la ONU, para el uso en vehículos compatibles con asientos i-Size, tal y como indican los fabricantes de vehículos en los manuales de usuario del vehículo.
2. En caso de duda, consulte al fabricante o al distribuidor del Sistema de Retención Infantil.

Para la instalación con un cinturón de 3 puntos de sujeción Para la instalación con un cinturón de 3 puntos de sujeción + Sistema ISOFIX

1. Este es un Sistema de Retención Infantil elevador i-Size. Está aprobado conforme a la Normativa n.º 129 de la ONU, para el uso principal en “asientos i-Size” como indican los fabricantes de vehículos en el manual del usuario del vehículo.
2. En caso de duda, consulte al fabricante o al distribuidor del Sistema de Retención Infantil.

Materiales Plásticos, metal, telas
N.º de patente Pendiente de patentes

Elegir el modo de instalación

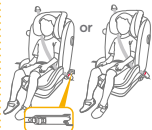
ECE R129	Altura del niño	Modo de instalación	Instalación	Edad de referencia	Posición de inclinación
	76 cm-105 cm/ 19,5 kg máx.	Modo para niños pequeños	 <p data-bbox="483 266 592 372">Utilice el accesorio para niños pequeños para sujetar al niño si los hombros de este quedan por debajo del borde inferior del reposacabezas.</p>	De 15 meses a 4,5 años aprox.	Posición 1-3
	100 cm-150 cm	Modo Elevador	 <p data-bbox="507 395 563 524">+ +</p>	Aprox. de 3 a 12 años	Posición 1-3

Consideraciones acerca de la instalación

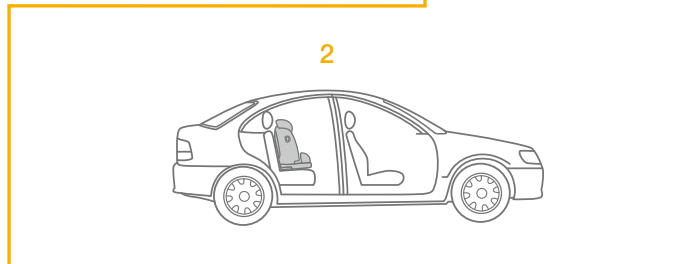
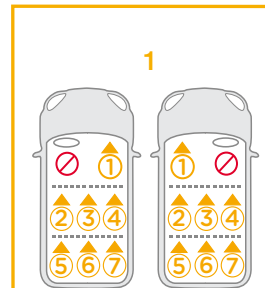
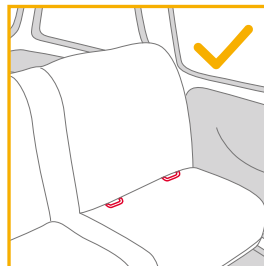
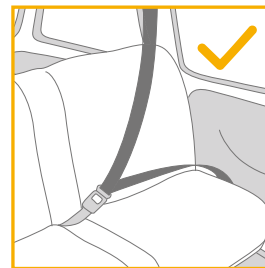
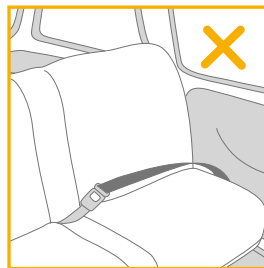

Usar la protección contra impactos laterales

consulte las imágenes 1 - 2

1. El Sistema de Retención Infantil se entrega con una protección contra impactos laterales extraíble. Esta pieza de protección contra impactos laterales DEBE usarse en el lado de la puerta del vehículo. Instalación mostrada en 1.
2. Presione el botón de liberación para quitar la pieza de protección contra impactos laterales. 2

Ajuste de la reclinación

consulte las imágenes 3 - 5

Pulse el botón de ajuste de la reclinación 3 para ajustar el Sistema de Retención Infantil en la posición correcta. Los ángulos de reclinación son los indicados en la imagen 4.

En modo orientado hacia adelante, el asiento tiene 3 posiciones de reclinado. 4

- ! Confirme que el ajuste del respaldo esté enganchado en su lugar. 5
- ! El respaldo del Sistema de Retención Infantil puede no caber en todos los vehículos aprobados cuando se utiliza en una de estas posiciones.

Ajuste de la altura de los arneses de los hombros y del reposacabezas

consulte las imágenes 6 - 10

1. Ajuste el reposacabezas a la altura adecuada según las figuras 6-7
- ! Cuando se utilice en modo para niños pequeños, los arneses de los hombros deberán estar a la altura de los hombros del niño. 6-1
- ! La distancia máxima entre el hombro del bebé y el orificio para el hombro es de 4 cm. 6-2

- ! Cuando se utilice en modo para niños jóvenes, las guías por donde se pasan los cinturones de los hombros deben estar a la altura de los hombros del niño. 7
- 2. Presione la palanca de ajuste del reposacabezas, al mismo tiempo que empuja hacia arriba o hacia abajo el reposacabezas hasta que quede fijado en una de las 9 posiciones. 8-9
- ! Antes de ajustar la altura del reposacabezas, coloque al niño ligeramente hacia adelante.
- ! Los protectores laterales pueden abrirse gradualmente cuando el reposacabezas está ajustado a la 4ª posición. 10
- ! El respaldo del Sistema de Retención Infantil puede no caber en todos los vehículos aprobados cuando se utiliza en una de estas posiciones.

Usar el producto en el modo para niños pequeños

(Altura del niño: 76-105 cm/Peso del niño: 9 kg-19,5 kg/15 meses - 4,5 años).

consulte las imágenes 11 - 32

1. Si es necesario, acople las guías ISOFIX en las barras ISOFIX del vehículo. 11
- ! Recline el asiento hasta la posición más vertical antes de instalar el Sistema de Retención Infantil.
2. Coloque la correa superior en el asiento del vehículo. 12
3. Extienda los conectores ISOFIX pulsando el botón de desbloqueo mientras tira del conector. 13
- ! Existen varias posiciones ajustables para el sistema ISOFIX.
4. Asegúrese de que ambos conectores ISOFIX queden firmemente sujetos a sus puntos de anclaje ISOFIX. 14-1 Los colores de los indicadores de ambos conectores ISOFIX deberán aparecer completamente en verde. 14-2
5. Pulse el botón de desbloqueo del sistema ISOFIX y empuje la base hacia atrás contra el asiento del vehículo hasta que quede sujeta. 15
6. Para extraer el Top Tether, presione el botón de ajuste del Top Tether y tire de ello. 16

7. Conecte el gancho del Top Tether con seguridad al anclaje. **17**
- ! Use el Top Tether para la instalación si el vehículo está equipado con anclaje Top Tether y el vehículo cumple con los requisitos necesarios (consulte el manual del usuario del vehículo).
8. Asegúrese de que el gancho del Top Tether esté bien fijado al anclaje. **18** Los colores de los indicadores del ajustador del Top Tether deben ser de color completamente verde.
9. El Sistema de Retención Infantil está instalado como se muestra en **19**.
- ! Los colores de los indicadores del ajustador del Top Tether deben ser de color completamente verde. **19-1**
- ! Los colores de los indicadores de ambos conectores ISOFIX deberán aparecer completamente en verde. **19-2**

Quitar el Sistema de Retención Infantil

1. Presione el botón de liberación **20** para aflojar el Top Tether y luego desenganche el gancho para quitar la sujeción superior. **21**
2. Para quitar la base del vehículo, presione el botón de liberación ISOFIX y tire de la base hacia atrás desde el asiento. **22**
3. A continuación, tire del conector ISOFIX hacia atrás de ambos lados. **23**
4. Para el transporte, pulse el botón de liberación ISOFIX y mueva el conector ISOFIX hacia atrás de manera que quede completamente escondido. **24**

Asegurar el bebé

1. Presione el botón de ajuste de la cincha y tire al mismo tiempo de los arneses de los hombros hasta que la longitud sea la adecuada. **25**
2. Presione el botón rojo para soltar la hebilla. **26**
3. Enganche las hebillas a ambos lados del asiento para que sea más cómodo colocar al bebé. **27**
4. Utilice el reductor para bebés para sujetar al niño si los hombros de este quedan por debajo del borde inferior del reposacabezas. **28**

5. Coloque al niño en el Sistema de Retención Infantil y pase ambos brazos por los arneses. **29**
6. Enganche la hebilla. **30**
7. Empuje hacia abajo la cincha de ajuste y ajústela de forma que la longitud sea la adecuada para garantizar que su hijo quede sujeto cómodamente. **31**
- ! Asegúrese de que el espacio entre el niño y el arnés de los hombros sea el del grosor de una mano más o menos.
8. Ser capaz de sujetar las cinchas debajo del acolchado. **32**

Usar el producto en el modo elevador

(Altura del niño: 100-150 cm/Peso del niño: 15 kg-36 kg/3 meses - 12 años).

consulte las imágenes **33** - **38**

1. Guarde el protector de la correa para los hombros, el protector de la correa de la entrepierna en un lugar seguro. **33**
2. Guarde la hebilla y las correas del arnés en un lugar seguro. **34** **35** **36**

Asegurar al niño

Para la instalación con cinturón de 3 puntos de sujeción

1. Para asegurarse de que la altura del reposacabezas es correcta, la parte inferior del reposacabezas DEBE llegar hasta la parte superior de los hombros del niño.
2. El cinturón de 3 puntos correctamente ensamblado se muestra en la figura **37**
- ! El cinturón del hombro debe pasar por la guía del cinturón del hombro. **37-1**
- ! El cinturón de la cintura debe pasar por las guías de dicho cinturón. **37-2**
- ! El Sistema de Retención Infantil no puede utilizarse si la hebilla del cinturón de seguridad del vehículo (extremo hembra de la hebilla) es demasiado larga para sujetar con seguridad dicho asiento. **37-3**

- ! Nunca utilice un cinturón solo de cintura para sujetar al niño por delante.
- ! No utilice el cinturón del hombro suelto o colocado debajo del brazo.
- ! No coloque el cinturón del hombro por detrás de la espalda del niño.
- ! No permita que el niño se escurra hacia abajo en el Sistema de Retención Infantil para evitar el riesgo de estrangulamiento.

Para la instalación con un cinturón de 3 puntos de sujeción + Sistema ISOFIX

1. Instalación con el sistema ISOFIX como 11-15.
 2. Para asegurarse de que la altura del reposacabezas es correcta, la parte inferior del reposacabezas DEBE llegar hasta la parte superior de los hombros del niño.
 3. El cinturón de 3 puntos correctamente instalado se muestra en la figura 38.
- ! El cinturón del hombro debe pasar por la guía del cinturón del hombro. 38-1
 - ! El cinturón de la cintura debe pasar por las guías de dicho cinturón. 38-2
 - ! El Sistema de Retención Infantil no puede utilizarse si la hebilla del cinturón de seguridad del vehículo (extremo hembra de la hebilla) es demasiado larga para sujetar con seguridad dicho dispositivo. 38-3
 - ! Asegúrese de que ambos conectores ISOFIX queden firmemente sujetos a sus puntos de anclaje ISOFIX. Los colores de los indicadores de ambos conectores ISOFIX deberán aparecer completamente en verde. 38-4
 - ! Para asegurarse de que el Sistema de Retención Infantil está instalado de forma segura, tire de ambos conectores ISOFIX.
 - ! Nunca utilice un cinturón solo de cintura para sujetar al niño por delante.
 - ! No utilice el cinturón del hombro suelto o colocado debajo del brazo.
 - ! No coloque el cinturón del hombro por detrás de la espalda del niño.
 - ! No permita que el niño se escurra hacia abajo en el Sistema de Retención Infantil para evitar el riesgo de estrangulamiento.

Desmontaje de los materiales mullidos

consulte las imágenes 39 - 45

1. Presione el botón rojo para soltar la hebilla. 39
2. Siga los pasos 40 - 45 para desmontar los materiales mullidos. Para volver a montar los materiales mullidos, repita los pasos anteriores en orden inverso.

Cuidados y mantenimiento

- ! Lave el acolchado con agua fría por debajo de los 30 °C.
- ! No planche el acolchado.
- ! No limpie en seco ni utilice lejía para lavar el acolchado.
- ! No utilice detergentes sin diluir, gasolina u otros disolventes orgánicos para limpiar el Sistema de Retención Infantil. Si lo hace, puede dañar el producto.
- ! Limpie el sistema de Sistema de Retención Infantil con detergente suave, agua y un paño suave.
- ! No retuerza con demasiada fuerza el acolchado ni el cojín interior cuando los seque. Podrían quedar arrugas en el acolchado y el cojín interior.
- ! Deje secar el acolchado y el cojín interior en un lugar alejado de la luz directa del sol.
- ! Retire este Sistema de Retención Infantil del asiento del vehículo cuando no vaya a utilizarlo durante un periodo prolongado de tiempo. Coloque el Sistema de Retención Infantil en un lugar fresco y seco donde su hijo no pueda acceder.



PT Bem-vindo à Joie™

Parabéns por se tornar membro da família Joie! Estamos muito satisfeitos por participar na sua aventura com o seu bebé. Ao viajar com o dispositivo avançado de retenção de retenção I-Plenti™, estará a utilizar um sistema avançado de retenção de alta qualidade, totalmente certificado de tamanho i-Size. Leia atentamente este manual e execute todos os passos para garantir uma utilização confortável e a melhor proteção para a criança.

Para utilizar este dispositivo avançado de retenção para crianças da Joie de acordo com a Regulamentação UN N.º 129, a criança deve cumprir os seguintes requisitos.

Altura da criança 76-150 cm/Peso da criança 9-36 kg (idade aproximadamente igual ou inferior a 12 anos).

Base

Leia todas as instruções deste manual antes de utilizar o produto.

**! IMPORTANTE: GUARDAR PARA CONSULTA FUTURA.
LEIA ATENTAMENTE.**

Guarde o manual de instruções no bolso de armazenamento no interior do banco, tecido como ilustrado na figura à direita.

Para informações sobre a garantia, visite o nosso Web site em joiebaby.com

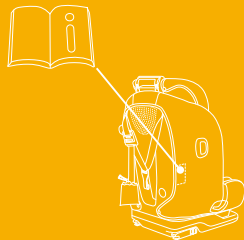

Lista de componentes

Certifique-se de que não existem peças em falta. Se faltar alguma peça, contacte o revendedor.

- 1 Apoio de cabeça
- 2 Apoio lombar
- 3 Redutor para bebé
- 4 Alça
- 5 Fivela
- 6 Botão de ajuste da cinta
- 7 Botão de ajuste de reclinção
- 8 Botão de ajuste ISOFIX
- 9 Guia do ombro para cinto de segurança
- 10 Proteção contra impactos laterais
- 11 Capa da correia da alça
- 12 Guia da correia subabdominal
- 13 Módulo de proteção contra impactos laterais x2 (deve ser utilizado apenas no lado da porta)
- 14 Alavanca de ajuste do apoio de cabeça
- 15 Precinta do tirante superior
- 16 Ajuste do tirante
- 17 Gancho do tirante
- 18 Bolso
- 19 Conector ISOFIX
- 20 Guias ISOFIX
- 21 Bolso para manual de instruções (Mantenha sempre este manual guardado no bolso)

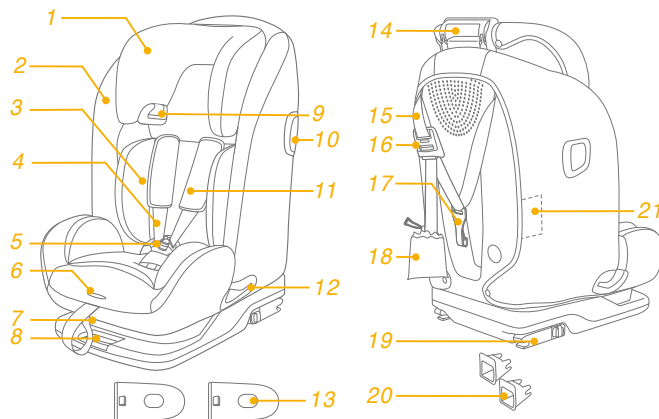

AVISO

- ! As peças rígidas e plásticas do dispositivo avançado de retenção para crianças devem estar localizadas e instaladas de forma a que não fiquem presas num assento móvel ou numa porta do veículo.
- ! Para utilizar este dispositivo avançado de retenção para crianças de acordo com a Regulamentação UN N.º 129, a criança deve cumprir os seguintes requisitos.
Altura da criança 76-150 cm/Peso da criança 9-36 kg (idade aproximadamente igual ou inferior a 12 anos).
- ! Quando utilizado para crianças com alturas entre 135 e 150cm, o dispositivo poderá não caber em todos os veículos, devido à altura da parte lateral do teto do veículo.
- ! O dispositivo avançado de retenção para crianças poderá não caber em todos os veículos aprovados quando for utilizado numa destas posições.
- ! **IMPORTANTE - NÃO UTILIZE O DISPOSITIVO SE A CRIANÇA TIVER UMA IDADE INFERIOR A 15 MESES (Consulte as instruções)**
- ! Todas as correias do dispositivo avançado de retenção que fixam o dispositivo ao veículo devem estar apertadas. Todas as correias que seguram a criança devem estar ajustadas ao corpo da criança e não devem estar torcidas.
- ! **NÃO** utilize quaisquer pontos de contacto de suporte de carga diferentes dos descritos nas instruções e marcados no dispositivo avançado de retenção para crianças.

AVISO

- ! Após a colocação da criança no dispositivo avançado de retenção, o cinto de segurança deve ser utilizado corretamente. Certifique-se de que a correia subabdominal está o mais baixo possível para que a cintura esteja bem segura.
- ! Este dispositivo avançado de retenção para crianças deve ser substituído caso tenha sido sujeito a esforços violentos num acidente. Um acidente pode causar danos não visíveis.
- ! Não devem ser efetuadas alterações ou adições ao dispositivo sem a aprovação de uma autoridade competente e devem ser seguidas as instruções de instalação fornecidas pelo fabricante do dispositivo avançado de retenção para crianças.
- ! Mantenha este dispositivo avançado de retenção para crianças afastado de luz solar direta, caso contrário, este poderá atingir temperaturas demasiado elevadas para a pele da criança. Toque sempre no dispositivo avançado de retenção para crianças antes de colocar a criança.
- ! A criança não deve permanecer no sistema avançado de retenção sem supervisão.
- ! Todas as bagagens ou outros objetos que possam causar ferimentos em caso de colisão, devem estar corretamente fixos.
- ! O sistema avançado de retenção para crianças não deve ser utilizado sem a capa de tecido acolchoado.

AVISO

- ! A capa de tecido acolchoado não deve ser substituída por qualquer outra que não seja recomendada pelo fabricante, pois é parte integrante do sistema de retenção.
- ! As instruções devem ser guardadas no dispositivo de retenção para crianças durante toda a sua vida útil ou no manual do veículo no caso de sistemas de retenção incorporados. O utilizador também deve consultar o manual do fabricante do veículo.

Emergência

Em caso de emergência ou acidente, é muito importante que a criança receba imediatamente primeiros socorros e tratamento médico.

Informações sobre o produto

Para instalação com sistema ISOFIX + tirante superior



1. Este é um sistema avançado i-Size de retenção para crianças. Está aprovado ao abrigo da Regulamentação UN N.º 129 para utilização em veículos com lugares sentados compatíveis com "i-Size", como indicado no manual do utilizador do fabricante do veículo.
2. Em caso de dúvida consulte o fabricante ou o revendedor do sistema avançado de retenção para crianças.

Para instalação com cinto de segurança de 3 pontos de fixação Para instalação com cinto de segurança de 3 pontos de fixação + sistema ISOFIX

1. Esta é uma cadeira auto com sistema avançado de retenção para crianças i-Size. Está aprovado ao abrigo da Regulamentação UN N.º 129 para ser utilizado principalmente em veículos com "lugares sentados i-Size", como indicado pelo fabricante do veículo no manual do utilizador.
2. Em caso de dúvida consulte o fabricante ou o revendedor do sistema avançado de retenção para crianças.

Materiais Plástico, metal, tecido
N.º de patente Patente pendente

Escolher o modo de instalação

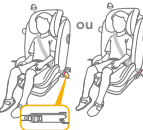
Tamanho da criança	Modo de instalação	Instalação	Idade de referência	Posição de reclinção
ECE R129 76 -105 cm / máx 19,5 kg	Modo criança		15 meses a aprox. 4,5 anos	Posição 1-3
				
100-150 cm	Modo júnior		3 anos a aprox. 12 anos	Posição 1-3



Utilize o redutor para apoiar a criança se os ombros da criança estiverem abaixo da extremidade inferior do apoio de cabeça.



Cuidados na instalação

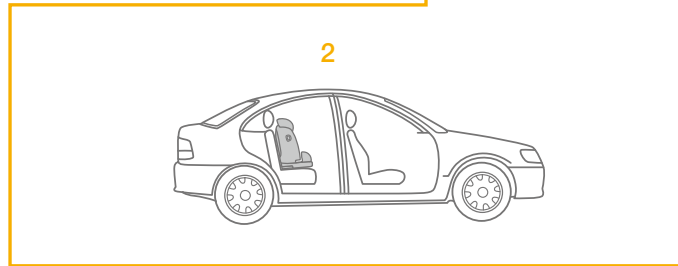
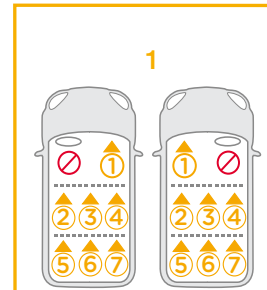
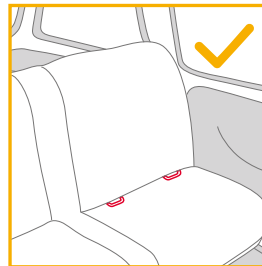
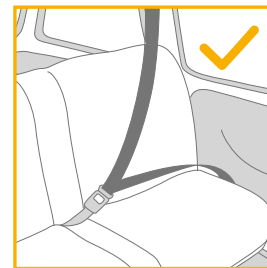
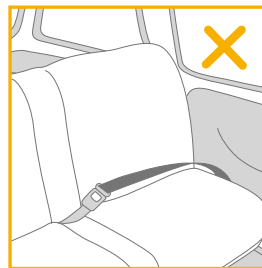

Utilizar a proteção contra impactos laterais

ver imagens 1 - 2

1. O dispositivo avançado de retenção para crianças é fornecido com um módulo de proteção contra impactos laterais. Este módulo de proteção contra impactos laterais DEVE ser utilizado no lado da porta do veículo. Instalação apresentada em 1.
2. Pressione o botão de desengate para remover o módulo de proteção contra impactos laterais. 2

Ajuste da reclinção

ver imagens 3 - 5

Aperte o botão de ajuste da reclinção 3 para ajustar o dispositivo avançado de retenção para crianças para a posição adequada. Os ângulos de reclinção são apresentados na figura 4.

Existem 3 posições de reclinção no modo virado para a frente. 4

- ! Confirme se o ajuste do apoio das costas está corretamente encaixado. 5
- ! O dispositivo avançado de retenção para crianças poderá não caber em todos os veículos aprovados quando for utilizado numa destas posições.

Ajuste da altura para o apoio de cabeça e alças

ver imagens 6 - 10

1. Ajuste o apoio de cabeça para a altura adequada, de acordo com 6 7.
- ! Quando o dispositivo for utilizado em modo de criança pequena, as alças deverão estar colocadas ao nível dos ombros da criança. 6-1
- ! A distância máxima entre o ombro do bebé e o orifício é de 4 cm. 6-2

- ! Quando o dispositivo for utilizado em modo júnior, os guias da correia de ombro deverão estar colocadas ao nível dos ombros da criança. 7
- 2. Aperte a alavanca de ajuste do apoio de cabeça, e ajuste o apoio de cabeça para cima ou para baixo até que este encaixe numa das 9 posições. 8 9
- ! Antes de ajustar a altura do suporte de cabeça, incline a criança ligeiramente para a frente.
- ! As abas laterais podem ser gradualmente abertas enquanto o apoio de cabeça é ajustado para a 4ª posição. 10
- ! O dispositivo avançado de retenção para crianças poderá não caber em todos os veículos aprovados quando for utilizado numa destas posições.

Utilizar no modo de criança pequena (Altura da criança 76-105 cm/Peso da criança 9-19,5 kg/15 meses - 4,5 anos)

ver imagens 11 - 32

1. Caso seja necessário, encaixe os guias ISOFIX nas barras ISOFIX do veículo. 11
- ! Recline o banco para a posição vertical antes de montar o dispositivo avançado de retenção para crianças.
2. Coloque o tirante superior atrás do banco do veículo. 12
3. Estique os conectores ISOFIX pressionando botão de desbloqueio enquanto puxa o conector. 13
- ! Existem várias posições para ISOFIX.
4. Certifique-se de que ambos os conectores ISOFIX estão corretamente encaixados nos pontos de fixação ISOFIX. 14-1 A cor dos indicadores de ambos os conectores ISOFIX deverá ser completamente verde. 14-2
5. Pressione o botão de desbloqueio ISOFIX e empurre a base para trás contra o banco do veículo até que esteja apertado. 15
6. Para esticar e utilizar o tirante superior, pressione o botão no ajuste do tirante e puxe. 16

7. Encaixe o gancho do tirante no ponto de fixação. **17**
- ! Utilize o tirante superior para a instalação se o veículo estiver equipado com um ponto de fixação e cumprir os requisitos (ver manual do proprietário do veículo).
8. Certifique-se de que o gancho do tirante está corretamente encaixado no ponto de fixação. **18** A cor dos indicadores do ajuste do tirante deverá ser completamente verde.
9. O sistema de retenção para crianças é instalado como ilustrado em **19**.
- ! A cor dos indicadores do ajuste do tirante deverá ser completamente verde. **19-1**
- ! A cor dos indicadores de ambos os conectores ISOFIX deverá ser completamente verde. **19-2**

Remover o dispositivo avançado de retenção para crianças

1. Pressione o botão de desbloqueio **20** para soltar as correias e, em seguida, desencaixe o gancho para remover o tirante superior. **21**
2. Para remover a base do veículo, pressione o botão de desbloqueio ISOFIX e puxe a base para a retirar do banco. **22**
3. Em seguida, pressione e puxe o conector ISOFIX em ambos os lados. **23**
4. Para transportar, pressione o botão de desbloqueio ISOFIX e retraia o conector ISOFIX para o fechar completamente. **24**

Prender a criança

1. Pressione o botão de ajuste das correias, enquanto puxa as alças até ao comprimento adequado. **25**
2. Pressione o botão vermelho para abrir a fivela. **26**
3. Afaste as fivelas do cinto para o exterior da cadeira para facilitar a colocação do bebé. **27**
4. Utilize o redutor para apoiar a criança se os ombros da criança estiverem abaixo da extremidade inferior do apoio de cabeça. **28**

5. Coloque a criança no dispositivo avançado de retenção para crianças e passe ambos os braços pelas correias. **29**
6. Encaixe a fivela. **30**
7. Puxe a cinta de ajuste para baixo e ajuste-a para o comprimento adequado para garantir que a criança está segura. **31**
- ! Certifique-se de que o espaço entre a criança e as alças é aproximadamente da espessura de uma mão.
8. Fixe a correia debaixo da capa de tecido. **32**

Utilizar no modo júnior
(Altura da criança 100-150 cm/Peso da criança 15-36 kg/3-12 anos)

ver imagens **33 - 38**

1. Guarde a capa das alças e a capa do cinto das virilhas num local seguro. **33**
2. Guarde a fivela e as alças num local seguro. **34 35 36**

Prender a criança

Para instalação com cinto de segurança de 3 pontos de fixação

1. Para garantir que o apoio de cabeça está à altura correta, a parte inferior do apoio de cabeça DEVE estar ao nível dos ombros da criança.
2. A ilustração **37** apresenta a instalação correta com cinto de segurança de 3 pontos de fixação.
- ! A correia de ombro deve passar pelo guia da correia de ombro. **37-1**
- ! A correia subabdominal deve passar pelas ranhuras para a correia subabdominal. **37-2**
- ! O dispositivo avançado de retenção para crianças não pode ser utilizado se a fivela do cinto de segurança (conector fêmea da fivela) for demasiado longa para fixar o dispositivo de retenção em segurança. **37-3**

- ! Nunca utilize apenas uma correia subabdominal para prender a criança.
- ! Não utilize a correia de ombro solta ou posicionada por baixo do braço.
- ! Não utilize a correia de ombro atrás das costas da criança.
- ! Não deixe que a criança deslize pelo dispositivo avançado de retenção para crianças para evitar o risco de estrangulamento.

Para instalação com cinto de segurança de 3 pontos de fixação + sistema ISOFIX

1. Instalação com sistema ISOFIX como ilustrado em 11-15.
2. Para garantir que o apoio de cabeça está à altura correta, a parte inferior do apoio de cabeça DEVE estar ao nível dos ombros da criança.
3. A ilustração 38 apresenta a instalação correta com cinto de segurança de 3 pontos de fixação.
 - ! A correia de ombro deve passar pelo guia da correia de ombro. 38-1
 - ! A correia subabdominal deve passar pelas ranhuras para a correia subabdominal. 38-2
 - ! O dispositivo avançado de retenção para crianças não pode ser utilizado se a fivela do cinto de segurança (conector fêmea da fivela) for demasiado longa para fixar o dispositivo de retenção em segurança. 38-3
 - ! Certifique-se de que ambos os conectores ISOFIX estão corretamente encaixados nos pontos de fixação ISOFIX. A cor dos indicadores de ambos os conectores ISOFIX deverá ser completamente verde. 38-4
- ! Verifique se o dispositivo de retenção para crianças está firmemente instalado puxando por ambos os conectores ISOFIX.
- ! Nunca utilize apenas uma correia subabdominal para prender a criança.
- ! Não utilize a correia de ombro solta ou posicionada por baixo do braço.
- ! Não utilize a correia de ombro atrás das costas da criança.
- ! Não deixe que a criança deslize pelo dispositivo avançado de retenção para crianças para evitar o risco de estrangulamento.

Retirar a capa de tecido

ver imagens 39 - 45

1. Pressione o botão vermelho para abrir a fivela. 39
2. Siga os passos 40 - 45 para retirar a capa de tecido.
 - Para voltar a colocar a capa de tecido, repita os passos indicados acima na ordem inversa.

Cuidado e manutenção

- ! Lave as capas de tecido acolchoado com água fria a uma temperatura inferior a 30 °C.
- ! Não engome a capa de tecido.
- ! Não utilize lixívia nem lave a seco as capas de tecido acolchoado.
- ! Não utilize detergentes não diluídos, gasolina ou outros solventes orgânicos para lavar o dispositivo avançado de retenção para crianças. Poderá danificar o produto.
- ! Limpe o sistema de retenção para crianças com detergente suave, água e um pano macio.
- ! Não torça as capas de tecido acolchoado e o revestimento interno para os secar rapidamente. Poderá enrugar as capas de tecido acolchoado e o revestimento interno.
- ! Deixe secar as capas de tecido acolchoado e o revestimento interno à sombra.
- ! Retire o dispositivo avançado de retenção para crianças do veículo se não pretende utilizá-lo durante um longo período. Coloque o dispositivo avançado de retenção para crianças num local fresco e seco não acessível a crianças.



PL Witamy w Joie™

Gratulujemy zostania członkiem rodziny Joie! Bardzo się cieszymy z możliwości wspólnego podróżowania z Państwem dzieckiem. Podczas podróży z podwyższonym fotelikiem samochodowym dla dziecka marki I-Plenti™, będzie używany wysokiej jakości, podwyższony fotelik samochodowy dla dziecka z certyfikatem bezpieczeństwa i-Size. Prosimy o uważne przeczytanie tego podręcznika i wykonanie każdej czynności, aby zapewnić wygodną jazdę i najlepsze zabezpieczenie dziecka.

Aby używać ten podwyższony fotelik dla dziecka Joie, zgodnie z przepisami UN Nr 129, dziecko musi spełniać następujące wymagania.

Wzrost dziecka 76cm-150cm / waga dziecka 9kg-36kg (około 12 lat lub mniej)

Podstawa

Przed instalacją i rozpoczęciem używania produktu należy przeczytać wszystkie instrukcje z tego podręcznika.

! WAŻNE: ZACHOWAJ DO WYKORZYSTANIA W PRZYSZŁOŚCI. NALEŻY PRZECZYTAĆ UWAŻNIE.

Podręcznik należy zawsze trzymać w kieszeni wkładki siedzenia, jak na rysunku po prawej.

W celu uzyskania informacji o gwarancji, należy odwiedzić naszą stronę internetową, pod adresem joiebaby.com

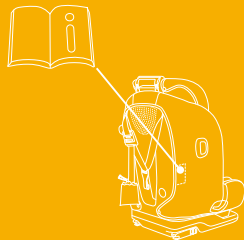

Lista części

Upewnij się, że nie brakuje żadnych części. Jeśli czegoś brakuje, skontaktuj się ze sprzedawcą.

- 1 Oparcie głowy
- 2 Dolne oparcie pleców
- 3 Wkładka dla noworodka
- 4 Pas na ramiona
- 5 Sprzączka uprząży
- 6 Przycisk regulacji pasów parciaanych
- 7 Przycisk regulacji nachylenia oparcia
- 8 Przycisk regulacji ISOFIX
- 9 Prowadnica pasa na ramiona pojazdu
- 10 Zabezpieczenie przed uderzeniem bocznym
- 11 Osłona pasa uprząży na ramiona
- 12 Prowadnica pasa biodrowego pojazdu
- 13 Zabezpieczenie przed uderzeniem bocznym x2 (używanie wyłącznie po stronie drzwi)
- 14 Dźwignia regulacji oparcia głowy
- 15 Górny pas mocujący
- 16 Regulator pasa mocującego
- 17 Zaczep mocujący
- 18 Kieszeń
- 19 Złącze ISOFIX
- 20 Prowadnice ISOFIX
- 21 Kieszeń IM (IM należy stale przechowywać w tej kieszeni)

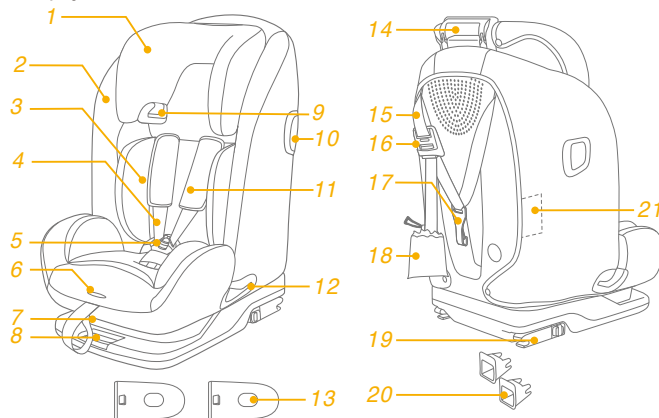

OSTRZEŻENIE

- ! Należy zwrócić uwagę aby elementy sztywne i elementy plastikowe systemu fotelika samochodowego był umiejscowione i zainstalowane tak, aby nie zostały uchwycone przez ruchome siedzenie lub drzwi pojazdu.
- ! Aby używać ten podwyższony fotelik dla dziecka, zgodnie z przepisami UN Nr 129, dziecko musi spełniać następujące wymagania.
Wzrost dziecka 76cm-150cm / waga dziecka 9kg-36kg (około 12 lat lub mniej)
- ! Podczas używania przy wzroście 135cm do 150cm, fotelik może nie pasować do wszystkich pojazdów, z powodu niskiego położenia dachu samochodu w bocznej części.
- ! Podwyższony fotelik samochodowy dla dziecka może, w przypadku używania w jednej z tych pozycji, nie pasować do wszystkich dopuszczonych pojazdów.
- ! **WAŻNE - NIE NALEŻY UŻYWAĆ, PRZED PRZEKROCZENIEM PRZEZ DZIECKO WIEKU 15 MIESIĘCY (Sprawdź instrukcje).**
- ! Wszelkie pasy podtrzymujące podwyższony fotelik samochodowy w pojeździe powinny być naprężone. Wszelkie pasy podtrzymujące dziecko powinny być dopasowane do ciała dziecka i nie powinny być skręcone.
- ! NIE należy używać żadnych innych punktów styku do przenoszenia obciążenia niż opisane w instrukcji i oznaczone na podwyższonym foteliku samochodowym.

OSTRZEŻENIE

- ! Po umieszczeniu dziecka w tym podwyższonym foteliku samochodowym, musi zostać prawidłowo założony pas bezpieczeństwa. Należy się upewnić, że został napięty nisko założony pas biodrowy, podtrzymujący biodro.
- ! Ten fotelik samochodowy dla dziecka należy wymienić na nowy w przypadku jego narażenia na działanie gwałtownych naprężeń w wyniku wypadku. Wypadek może spowodować niewidoczne uszkodzenie.
- ! Należy mieć na uwadze niebezpieczeństwo wynikające z wykonywania zmian lub przeróbek w urządzeniu bez uzyskania zatwierdzenia przez kompetentny urząd oraz niebezpieczeństwo wynikające z nieprzestrzegania instrukcji instalacji dostarczanych przez producenta podwyższonego fotelika dla dziecka.
- ! Podwyższony fotelik samochodowy należy chronić przed promieniami słonecznymi. W przeciwnym razie może być on zbyt gorący dla skóry dziecka. Przed umieszczeniem dziecka należy zawsze dotknąć podwyższony fotelik dla dziecka.
- ! Nie należy pozostawiać dziecka w podwyższonym foteliku samochodowym bez opieki.
- ! Wszelki bagaż lub inne przedmioty, które mogą spowodować obrażenia ciała w razie kolizji powinny być prawidłowo zabezpieczone.
- ! Nie należy używać systemu podwyższonego fotelika dla dziecka bez miękkich wkładek.

OSTRZEŻENIE

- ! Miękkich wkładek nie należy zastępować innymi niż zalecane przez producenta, ponieważ stanowią one integralny element skuteczności działania fotelika dla dziecka.
- ! W przypadku wbudowanych fotelików dla dziecka, te instrukcje należy umieścić i zachować w podwyższonym foteliku dla dziecka w okresie jego używania lub w książce pojazdu. Użytkownik powinien także sprawdzić informacje w książce producenta pojazdu.

Sytuacja zagrożenia

W sytuacji zagrożenia lub po wypadku najważniejsze jest, aby udzielić dziecku pierwszej pomocy i jak najszybciej poddać je konsultacji lekarskiej.

Informacje o produkcji

W celu instalacji z wykorzystaniem systemu ISOFIX + Górny pas mocujący

1. To jest podwyższony fotelik samochodowy zgodny z systemem i-Size. Posiada on aprobatę zgodności z przepisami UN nr 129, do używania w pozycjach siedzenia pojazdu zgodnych z i-Size, według wskazania przez producentów pojazdów w podręczniku użytkownika pojazdu.
2. W przypadku wątpliwości, należy się skontaktować z producentem podwyższonego fotelika samochodowego dla dziecka lub sprzedawcą.

Do instalacji za pomocą 3-punktowego pasa bezpieczeństwa







Do instalacji za pomocą 3-punktowego pasa bezpieczeństwa + system ISOFIX

1. To jest system podwyższonego fotelika samochodowego z podstawką podwyższającą i-Size. Posiada on aprobatę zgodności z przepisami UN nr 129, do używania w głównie w "pozycjach siedzenia i-Size", według wskazania producentów pojazdów w podręczniku użytkownika pojazdu.
2. W przypadku wątpliwości, należy się skontaktować z producentem podwyższonego fotelika samochodowego dla dziecka lub sprzedawcą.

Materiały Tworzywa sztuczne, metal, tkaniny

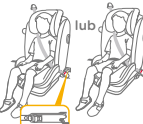
Nr patentu Patent zgłoszony

Wybór trybu montażu

Wymiary dziecka	Tryb montażu	Montaż	Wiek odniesienia	Pozycja ułożenia
76cm-105cm/ maks. 19,5kg	Tryb małe dziecko	  Wkładkę należy używać do podtrzymywania dziecka, jeśli ramiona dziecka znajdują się poniżej dolnej krawędzi zagłówka.	Od 15 miesięcy do około 4,5 lat	Pozycja 1-3
100cm-150cm	Tryb junior	 lub   	3 lata do około 12 lat	Pozycja 1-3

ECE R129

Uwagi dotyczące montażu

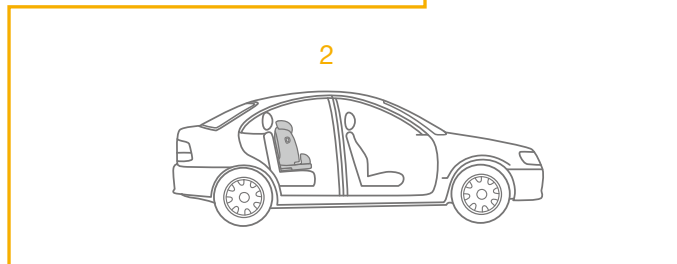
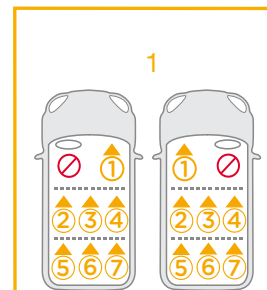
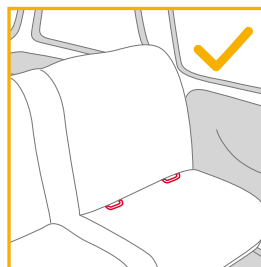
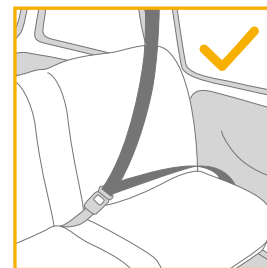
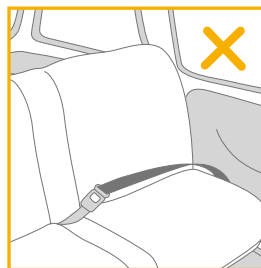

Stosowanie zabezpieczenia przed uderzeniem bocznym

patrz rysunki 1 - 2

1. Podwyższony fotelik dla dziecka, jest dostarczany z wyjmowanym zabezpieczeniem przed uderzeniem bocznym. Zabezpieczenie przed uderzeniem bocznym MUSI być używane po stronie drzwi pojazdu. Instalacja jest pokazana na ilustracji 1.
2. Naciśnij przycisk zwalniania, aby zdjąć zabezpieczenie przed uderzeniem bocznym. 2

Regulacja nachylenia

Patrz rysunki 3 - 5

Ściśnij przycisk regulacji nachylenia 3 w celu wyregulowania podwyższonego fotelika samochodowego dla dziecka do właściwego położenia. Kąty nachylenia są pokazane na ilustracji 4.

Dla trybu skierowania do przodu, dostępne są 3 pozycje nachylenia. 4

- ! Sprawdź, czy regulacja oparcia pleców jest zaczepiona na swoim miejscu. 5
- ! Podwyższony fotelik samochodowy dla dziecka może, w przypadku używania w jednej z tych pozycji, nie pasować do wszystkich dopuszczonych pojazdów.

Regulacja wysokości dla oparcia głowy i upręży na ramiona

Patrz rysunki 6 - 10

1. Wyreguluj prawidłowo wysokość oparcia głowy, zgodnie z 6 7.
- ! W przypadku używania w trybie małego dziecka wysokość pasów na ramiona musi pokrywać się z wysokością ramion dziecka. 6-1
- ! Maksymalna odległość pomiędzy ramionami dziecka i otworem złącza pasa na ramiona wynosi 4 cm. 6-2

- ! W przypadku używania w trybie junior wysokość pasów na ramiona musi pokrywać się z wysokością ramion dziecka. 7
2. Ściśnij dźwignię regulacji oparcia głowy, a w międzyczasie pociągnij w górę lub naciśnij w dół oparcie głowy, aż do zaskoczenia do jednej z 9 pozycji. 8 9
- ! Przed regulacją wysokości oparcia głowy należy lekko nachylić dziecko do przodu.
- ! Skrzydełka boczne można otworzyć, gdy podparcie głowy znajduje się w pozycji 4-tej. 10
- ! Podwyższony fotelik samochodowy dla dziecka może, w przypadku używania w jednej z tych pozycji, nie pasować do wszystkich dopuszczonych pojazdów.

Używanie w trybie małego dziecka (Wzrost dziecka 76 - 105 cm / Waga dziecka 9kg-19,5kg / 15 miesięcy - 4,5 lata)

Patrz rysunki 11 - 32

1. W razie potrzeby należy przymocować plastikowe prowadnice ISOFIX na listwach ISOFIX pojazdu. 11
- ! Przed montażem podwyższonego fotelika samochodowego dla dziecka należy nachylić siedzenie do najbardziej pionowej pozycji.
2. Umieść górny pas mocujący za siedzeniem pojazdu. 12
3. Wyciągnij złącza ISOFIX naciskając przycisk zwalniania, jednocześnie pociągając złącze 13
- ! Dostępnych jest wiele pozycji dla systemu ISOFIX.
4. Upewnij się, że oba złącza ISOFIX są właściwie założone w ich punktach kotwienia ISOFIX. 14-1 Kolory wskaźników obydwu złączy ISOFIX powinny być całkowicie zielone. 14-2
5. Naciśnij przycisk zwalniania ISOFIX i dopchnij bazę do siedzenia pojazdu, aż do jej ciasnego dopasowania. 15
6. Aby wysunąć górny pas mocujący w celu jego użycia, naciśnij przycisk na regulatorze pasa mocującego i pociągnij pas w celu jego wydłużenia. 16

- Podłącz pewnie zaczep pasa mocującego do mocowania kotwienia. **17**
- ! Użyj górny pas mocujący w przypadku instalacji w trybie małego dziecka, jeśli pojazd jest wyposażony w mocowanie kotwienia pasa mocującego oraz pojazd spełnia wymagania (sprawdź instrukcję użytkownika pojazdu).
- Upewnij się, że zaczep pasa mocującego jest pewnie przymocowany do mocowania kotwienia. **18** Kolor wskaźnika na regulatorze pasa mocującego powinny być całkowicie zielony.
- Podwyższony fotelik samochodowy dla dziecka jest zainstalowany, jak pokazano na ilustracji **19**.
- ! Kolor wskaźnika na regulatorze pasa mocującego powinny być całkowicie zielony. **19-1**
- ! Kolory wskaźników na obydwóch złączach ISOFIX powinny być całkowicie zielone. **19-2**

Zdejmowanie podwyższonego fotelika samochodowego dla dziecka

- Naciśnij przycisk zwalniania **20**, aby poluzować uprząż, a następnie odłącz haczyk w celu zdjęcia górnego pasa mocującego. **21**
- Aby odłączyć bazę od pojazdu, naciśnij przycisk zwalniania ISOFIX i odciągnij bazę od siedzenia. **22**
- Następnie naciśnij i wyciągnij złącze ISOFIX po obu stronach. **23**
- W celu transportu, naciśnij przycisk zwalniania ISOFIX i przesunąć złącze ISOFIX, aż do całkowitego złożenia. **24**

Przypinanie dziecka

- Naciśnij przycisk regulatora uprząży, wyciągając jednocześnie uprząż na ramiona do prawidłowej długości. **25**
- Naciśnij czerwony przycisk, aby zwolnić sprzączkę. **26**
- Zamocuj sprzączki z obu stron siedzenia, aby umieszczenie dziecka było bardziej wygodne. **27**
- Wkładkę należy używać do podtrzymywania dziecka, jeśli ramiona dziecka znajdują się poniżej dolnej krawędzi zagłówka. **28**

- Umieść dziecko w podwyższonym foteliku samochodowym dla dziecka i przełóż oba ramiona przez uprząż. **29**
- Zatrzaśnij sprzączkę. **30**
- Pociągnij w dół regulator uprząży i wyreguluj do prawidłowej długości, aby dziecko było dobrze zabezpieczone. **31**
- ! Upewnij się, że odległość między dzieckiem a uprzążą na ramiona jest w przybliżeniu równa grubości jednej dłoni.
- Należy zachować możliwość zamocowania pasa parcia pod miękkimi elementami. **32**

Używanie w trybie Junior (Wzrost dziecka 100cm-150cm / Waga dziecka 15kg-36kg / 3 lata - 12 lat)

Patrz rysunki **33 - 38**

- Schowaj osłonę pasa na ramiona, osłonę pasa kroczonego w bezpiecznym miejscu. **33**
- Schowaj w bezpiecznym miejscu sprzączkę i pasy uprząży. **34 35 36**

Przypinanie dziecka

Do instalacji za pomocą 3-punktowego pasa bezpieczeństwa

- Sprawdź, czy podparcie głowy znajduje się na właściwej wysokości, na której dolna część oparcia na głowę MUSI być na równej wysokości z ramionami dziecka.
- Prawidłowa instalacja za pomocą 3-punktowego pasa bezpieczeństwa, jak na ilustracji **37**
- ! Pas na ramiona musi przejść przez prowadnicę pasa na ramiona. **37-1**
- ! Pas biodrowy musi przejść przez szczeliny pasa biodrowego. **37-2**
- ! Podwyższonego fotelika dziecięcego nie wolno używać, jeżeli sprzączka pasa bezpieczeństwa w pojeździe (żeńska końcówka sprzączki) jest za długa, aby pewnie przymocować podwyższony fotelik dla dziecka. **37-3**

- ! Nie należy stosować wyłącznie biodrowego pasa bezpieczeństwa pojazdu umieszczonego przed dzieckiem.
- ! Nie wolno używać pasa na ramiona luźnego lub umieszczonego pod ramieniem.
- ! Nie wolno używać pasa na ramiona umieszczonego za plecami dziecka.
- ! Nie wolno dopuszczać do zsuwania się dziecka w podwyższonym foteliku samochodowym, może to spowodować uduszenie.

Do instalacji za pomocą 3-punktowego pasa bezpieczeństwa + system ISOFIX

1. Instalacja z systemem ISOFIX, jak na ilustracji 11-45.
 2. Sprawdź, czy podparcie głowy znajduje się na właściwej wysokości, na której dolna część oparcia na głowę MUSI być na równej wysokości z ramionami dziecka.
 3. Prawidłowa instalacja za pomocą 3-punktowego pasa bezpieczeństwa, jak na ilustracji 38
- ! Pas na ramiona musi przejść przez prowadnicę pasa na ramiona. 38-1
 - ! Pas biodrowy musi przejść przez szczeliny pasa biodrowego. 38-2
 - ! Podwyższonego fotelika dziecięcego nie wolno używać, jeżeli sprzączka pasa bezpieczeństwa w pojeździe (żeńska końcówka sprzączki) jest za długa, aby pewnie przymocować podwyższony fotelik dla dziecka. 38-3
 - ! Upewnij się, że oba złącza ISOFIX są właściwie założone w ich punktach kotwienia ISOFIX. Kolory wskaźników na obydwóch złączach ISOFIX powinny być całkowicie zielone. 38-4
 - ! Sprawdź, czy fotelik samochodowy jest bezpiecznie zainstalowany poprzez pociągnięcie za obydwa złącza ISOFIX.
 - ! Nie należy stosować wyłącznie biodrowego pasa bezpieczeństwa pojazdu umieszczonego przed dzieckiem.
 - ! Nie wolno używać pasa na ramiona luźnego lub umieszczonego pod ramieniem.
 - ! Nie wolno używać pasa na ramiona umieszczonego za plecami dziecka.
 - ! Nie wolno dopuszczać do zsuwania się dziecka w podwyższonym foteliku samochodowym, może to spowodować uduszenie.

Odcłacanie miękkich elementów

Patrz rysunki 39 - 45

1. Naciśnij czerwony przycisk, aby zwolnić sprzączkę. 39
2. Aby odłączyć miękkie elementy, wykonaj czynności 40 - 45 .
Aby ponownie zamontować miękkie elementy, wykonaj czynności opisane powyżej w odwrotnej kolejności.

Pielęgnacja i konserwacja

- ! Elementy miękkie należy myć zimną wodą o temperaturze poniżej 30°C.
- ! Nie należy prasować miękkich elementów.
- ! Nie należy wybielać lub czyścić na sucho miękkich elementów.
- ! Nie należy używać nierozcieńczonych detergentów, benzyny lub innych rozpuszczalników organicznych, do mycia podwyższonego fotelika samochodowego dla dziecka. Mogą one spowodować uszkodzenie produktu.
- ! System podwyższonego fotelika samochodowego dla dziecka należy czyścić łagodnym detergentem, wodą i miękką szmatką.
- ! Nie należy skręcać z wielką siłą miękkich elementów i obicia wewnętrznego w celu wysuszenia. Może to spowodować zagniecenie miękkich elementów i obicia wewnętrznego.
- ! Miękkie elementy i obicie wewnętrzne należy ręcznie wysuszyć w cieniu.
- ! Podwyższony fotelik samochodowy dla dziecka należy wyjąć z siedzenia pojazdu, jeżeli nie będzie używany przez dłuższy czas. Podwyższony fotelik samochodowy dla dziecka należy umieścić w chłodnym, suchym miejscu, nieodstępnym dla dziecka.



CZ Vítá vás značka Joie™

Blahopřejeme vám - stali jste se členy rodiny Joie! Jsme nadšeni, že můžeme doprovázet vaše dítě na cestě. Při cestování s I-Plenti™ používáte vysoce kvalitní a plně certifikovanou bezpečnostní vylepšenou autosedačku vybavenou systémem i-Size. Pozorně si přečtěte tento návod. Jeho dodržováním zajistíte pohodlnou jízdu a maximální ochranu svého dítěte.

Aby bylo možné používat tuto vylepšenou dětskou autosedačku Joie v souladu s předpisem OSN č. 129, musí vaše dítě splňovat následující požadavky.

Výška dítěte 76 - 150 cm/hmotnost dítěte 9 - 36 kg/(přibližně do 12 roku)

Základna

Před instalováním a použitím tohoto výrobku si přečtěte všechny pokyny v tomto návodu.

! DŮLEŽITÉ: USCHOVEJTE PRO BUDOUCÍ POUŽITÍ. POZORNĚ ČTĚTE.

Tento návod uschovejte do úložné kapsy uvnitř polstru sedačky (viz obrázek vpravo).

Informace o záruce najdete na našem webu joiebaby.com

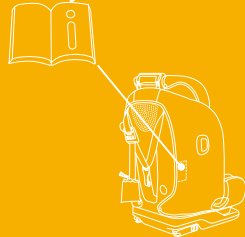

Seznam dílů

Zkontrolujte, že žádná část nechybí. V případě, že některá část chybí, kontaktujte prodejce.

- | | | | |
|----|-------------------------------|----|--|
| 1 | Hlavová opěrka | 13 | Ochrana proti bočnímu nárazu x2 (lze používat pouze na straně u dveří) |
| 2 | Dolní opěra zad | 14 | Páčka nastavení opěrky hlavy |
| 3 | Novorozenecká vložka | 15 | Horní upevňovací pás |
| 4 | Ramenní popruh | 16 | Stavítko upevňovacího pásu |
| 5 | Přezka postroje | 17 | Háček bezpečnostního pásu |
| 6 | Tlačítko nastavení postroje | 18 | Kapsa |
| 7 | Tlačítko nastavení sklonu | 19 | Konektor ISOFIX |
| 8 | Tlačítko nastavení ISOFIX | 20 | Vodítka ISOFIX |
| 9 | Otvor pro ramenní pás vozu | 21 | Kapsa na uložení návodu (zde uchovávejte tento návod) |
| 10 | Ochrana proti bočnímu nárazu | | |
| 11 | Polstrování ramenního popruhu | | |
| 12 | Otvor pro bederní pás vozu | | |

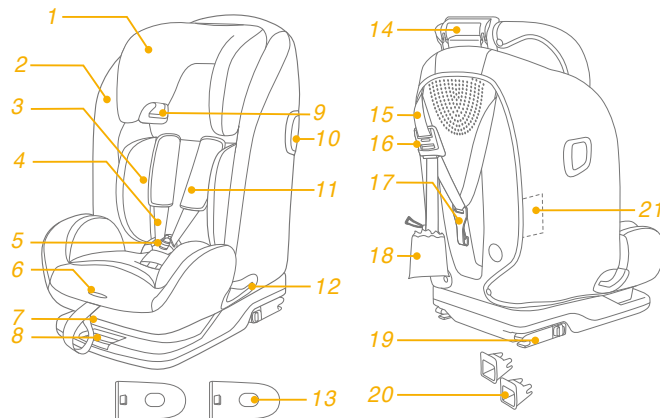

VAROVÁNÍ

- ! Dbejte na to, aby pevné předměty a plastové části vylepšené dětské autosedačky byly umístěny a instalovány tak, aby nemohly být zachyceny pohyblivým sedadlem nebo dveřmi vozidla.
- ! Aby bylo možné používat tento vylepšený dětský zádržný systém v souladu s předpisem OSN č. 129, musí vaše dítě splňovat následující požadavky.
Výška dítěte 76 – 150 cm/hmotnost dítěte 9 - 36 kg/
(přibližně do 12 roku)
- ! Při použití s výškou postavy 135 cm až 150 cm se nemusí vejít do všech vozidel kvůli nižší výšce střechy vozidla na straně.
- ! Je možné, že tuto vylepšenou dětskou autosedačku nebude možné umístit do schválených vozů při použití v některé z těchto poloh.
- ! **DŮLEŽITÉ – NEPOUŽÍVEJTE, S DÍTĚTEM MLADŠÍM 15 MĚSÍCŮ (viz návod)**
- ! Všechny popruhy přidržující tuto vylepšenou dětskou autosedačku k vozidlu musí být těsné. Všechny popruhy zajišťující dítě musí být nastaveny podle jeho těla. Popruhy nesmí být překroucené.
- ! **NEPOUŽÍVEJTE** žádné jiné zátěžové kontaktní body, než jsou popsány v těchto pokynech a označeny na této vylepšené dětské autosedačce.

VAROVÁNÍ

- ! Po umístění dítěte do této vylepšené dětské autosedačky musí být správně použit bezpečnostní pás. Zkontrolujte, aby nebyl žádný z bederních popruhů v dolní části opotřebovaný a aby byla pánev pevně zajištěna.
- ! Pokud byla tato vylepšená dětská autosedačka vystavena nadměrnému pnutí při dopravní nehodě, musí být vyměněna. Při dopravní nehodě může dojít ke skrytému poškození.
- ! Zvažte nebezpečí, které s sebou nesou jakékoli úpravy nebo doplňky tohoto zařízení, které nebyly schváleny kompetentním orgánem. Dále zvažte nebezpečí, které vyplývá z nedodržení pokynů pro instalaci od výrobce této vylepšené dětské autosedačky.
- ! Tuto vylepšenou dětskou autosedačku uchovávejte mimo přímé sluneční světlo. V opačném případě bude příliš horká pro pokožku dítěte. Před umístěním dítěte vždy dotykem zkontrolujte teplotu vylepšené dětské autosedačky.
- ! Neponechávejte dítě ve vylepšené dětské autosedačce bez dozoru.
- ! Veškerá zavazadla nebo jiné předměty, které v případě nehody mohou způsobit zranění, musí být řádně zajištěny.
- ! Tuto vylepšenou dětskou autosedačku nelze používat bez látkových potahů.

VAROVÁNÍ

- ! Látkové potahy smí být nahrazeny pouze podle doporučení výrobce, protože se nedílnou částí podílejí na účinnosti zádržného systému.
- ! Po celou dobu životnosti musí být návod na použití uložen v sedačce. Pokud jsou ve voze integrovány zádržné systémy, uchovávejte tento návod společně s návodem na používání vozu. Uživatel musí rovněž dodržovat pokyny výrobce uvedené v návodu na používání vozu.

Stav nouze

V případě ohrožení nebo úrazu je nejdůležitější poskytnout vašemu dítěti okamžitě ošetření a následnou lékařskou pomoc.

Informace o produktu

Instalace pomocí systému ISOFIX a upevňovacího pásu

1. Toto je vylepšená dětská autosedačka i-Size. Byla schválena v souladu s předpisem OSN č. 129 pro používání na místech k sezení vozu, která jsou kompatibilní se standardem i-Size, jak je uvedeno výrobcem vozu v návodu na použití vozu.
2. Pokud si nebudete jisti, obraťte se na výrobce nebo prodejce této vylepšené dětské autosedačky.







Instalace pomocí 3bodového pásu

Instalace pomocí 3bodového pásu a systému ISOFIX

1. Toto je vylepšená dětská autosedačka i-Size. Byl schválen v souladu s předpisem OSN č. 129 pro používání primárně na „místech k sezení i-Size“ dle pokynů výrobce vozidla v návodu k vozidlu.
2. Pokud si nebudete jisti, obraťte se na výrobce nebo prodejce této vylepšené dětské autosedačky.

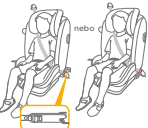
Materiály	Plasty, kov, textilie
Č. patentu	Čeká na udělení patentu

Zvolte způsob instalace

	Velikost dítěte	Režim instalace	Instalace	Doporučený věk	Pozice pro ležení
ECE R129	76 - 105 cm / max. 19,5 kg	Batolečí režim	  Pokud se ramena dítěte nacházejí pod spodním okrajem opěrky hlavy, použijte vložku pro novorozence jako oporu dítěte.	15 měsíců až přibližně 4,5 roky	Pozice 1-3
	100cm - 150 cm	Juniorský režim	 nebo   	3 až přibližně 12 roků	Pozice 1-3

Dbejte při instalaci

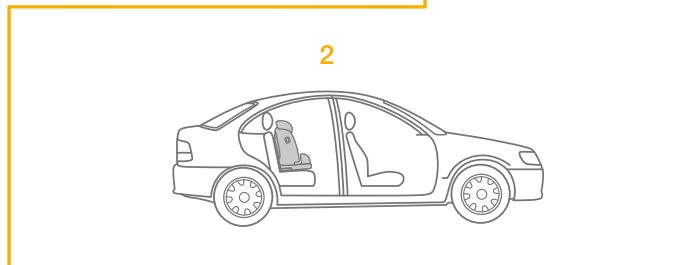
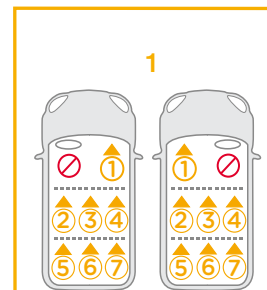
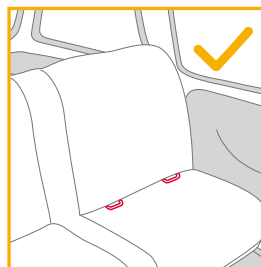
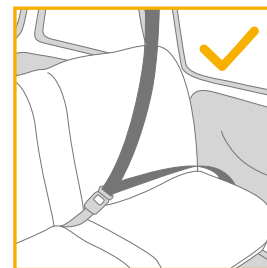
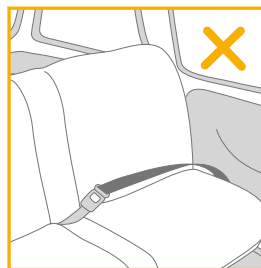

Použití ochrany proti bočnímu nárazu

viz obrázky 1 - 2

1. Tato vylepšená dětská autosedačka je dodávána s odnímatelnou ochranou proti bočnímu nárazu. Tato ochrana proti bočnímu nárazu MUSÍ být použita na straně u dveří vozidla. Instalace je uvedena na obrázku 1.
2. Chcete-li ochranu proti bočnímu nárazu odejmout, stiskněte uvolňovací tlačítko. 2

Nastavení sklonu

viz obrázky 3 - 5

Stiskněte tlačítko nastavení sklonu 3 a upravte vylepšenou dětskou autosedačku do správné polohy. Možné úhly nastavení jsou ukázány na obrázku 4.

K dispozici je 3 poloh sklonu opěrky pro orientaci po směru jízdy. 4

! Zkontrolujte, že je nastavení opěrky zajištěno na místě. 5

! Je možné, že tuto vylepšenou dětskou autosedačku nebude možné umístit do schválených vozů při použití v některé z těchto poloh.

Výškové nastavení pro hlavovou opěrku a ramenní pásy

viz obrázky 6 - 10

1. Nastavte opěrku hlavy do správné výšky podle 6 7.

! Při používání v režimu batole musí být ramenní pásy v úrovni ramen dítěte. 6-1

! Maximální vzdálenost mezi ramenem dítěte a ramenním otvorem je 4 cm. 6-2

! Při používání v režimu junior musí být vodítka ramenních pásů v úrovni ramen dítěte. 7

2. Stiskněte tlačítko pro nastavení výšky a zároveň ji zatlačte dolů, nebo vytáhněte nahoru, dokud nezapadne do jedné z devíti pozic. 8 9

! Před nastavením výšky opěrky hlavy své dítě mírně nakloňte dopředu.

! Bočnice autosedačky jsou schopny se postupně roztáhnout pokud je autosedačka nastavena do 4. pozice. 10

! Je možné, že tuto vylepšenou dětskou autosedačku nebude možné umístit do schválených vozů při použití v některé z těchto poloh.

Používání v režimu batole (Výška dítěte 76 cm - 105 cm/hmotnost dítěte 9 - 19,5 kg/věk 15 měsíců - 4,5 roky)

viz obrázky 11 - 32

1. Pokud je to nutné, nasadte na tyče ISOFIX ve vozidle vodítka ISOFIX. 11

! Před sestavením vylepšené dětské autosedačky nastavte opěrku do co nejvíce vzpřímené polohy.

2. Umístěte upevňovací pás za sedadlo automobilu. 12

3. Vysuňte konektory ISOFIX: stiskněte uvolňovací tlačítko a zároveň zatáhněte za konektor. 13

! Pro ISOFIX je k dispozici řada pozic.

4. Ujistěte se, že jsou oba konektory ISOFIX pevně uchyceny k příslušným kotvicím bodům ISOFIX. 14-1 Při správném uchycení by měly být indikátory na obou konektorech ISOFIX zcela zelené. 14-2

5. Stiskněte uvolňovací tlačítko ISOFIX a zcela zatlačte základnu proti sedadlu vozu. 15

6. Chcete-li prodloužit upevňovací pás, stiskněte tlačítko na stavítku upevňovacího pásu a vytáhněte na požadovanou délku. 16

7. Připevněte háček upevňovacího pásu řádně k ukotvovacímu držáku. ¹⁷
- ! Pokud je vozidlo vybaveno ukotvovacím držákem upevňovacího pásu a jsou splněny požadavky vozidla (viz návod k vozidlu), použijte při instalaci upevňovací pás.
8. Zkontrolujte, že je háček upevňovacího pásu řádně připevněn k ukotvovacímu držáku. ¹⁸ Indikátory na stavítku upevňovacího pásu musí být zcela zelené.
9. Dětská autosedačka je nainstalována podle obrázku ¹⁹.
- ! Indikátory na stavítku upevňovacího pásu musí být zcela zelené. ¹⁹⁻¹
- ! Při správném uchycení by měly být indikátory na obou konektorech ISOFIX zcela zelené. ¹⁹⁻²

Vyjmutí zdokonaleného dětského zádržného systému

1. Stisknutím uvolňovacího tlačítka ²⁰ uvolněte postroj a poté odpojením háčku odstraňte upevňovací pás. ²¹
2. Chcete-li vyjmout základnu z vozidla, stiskněte uvolňovací tlačítko ISOFIX a stáhněte základnu ze sedadla. ²²
3. Potom stiskněte a zatáhněte za konektor ISOFIX na obou stranách. ²³
4. Chcete-li základnu převážet, stiskněte uvolňovací tlačítko ISOFIX a posunutím dozadu konektor ISOFIX zcela uložte. ²⁴

Zajištění dítěte

1. Stiskněte tlačítko nastavení postroje a zároveň vytáhněte ramenní postroj do odpovídající délky. ²⁵
2. Stiskněte červené tlačítko pro odepnutí přezky. ²⁶
3. Upevněte přezky na obou stranách sedačky tak, aby bylo vložení dítěte pohodlnější. ²⁷
4. Pokud se ramena dítěte nacházejí pod spodním okrajem opěrky hlavy, použijte vložku pro novorozence jako oporu dítěte. ²⁸

5. Usadte dítě do vylepšené dětské autosedačky a protáhněte obě jeho ruce skrz postroj. ²⁹
6. Zapněte přezku. ³⁰
7. Zatáhněte za pás nastavení délky postroje a utáhněte je tak, aby bylo dítě těsně připoutáno. ³¹
- ! Zajistěte, aby mezi dítětem a ramenním postrojem byl prostor přibližně na tloušťku jedné ruky.
8. Postroj lze uložit pod látkovým potahem. ³²

Používání v režimu junior
(Výška dítěte 100 - 150 cm/hmotnost dítěte 15 - 36 kg/věk 3 - 12 roků)

viz obrázky ³³ - ³⁸

1. Uložte polstr ramenního popruhu a polstr rozkrokového pásu na bezpečné místo. ³³
2. Přezku a popruhy postroje uložte na bezpečné místo. ³⁴ ³⁵ ³⁶

Zajištění dítěte

Instalace pomocí 3bodového pásu

1. Aby byla zajištěna správná výška opěrky hlavy, MUSÍ být dolní část opěrky hlavy v rovině s horní stranou ramen dítěte.
2. Správně sestavený 3bodový pás je uveden na obrázku ³⁷
- ! Ramenní pás musí procházet otvorem pro ramenní pás. ³⁷⁻¹
- ! Boční pás musí procházet otvory pro boční pás. ³⁷⁻²
- ! Tuto vylepšenou dětskou autosedačku nelze instalovat do vozů, u kterých je přezka bezpečnostního pásu vozu (zásuvková část přezky) příliš daleko od sedadla a neumožňuje tak bezpečnou instalaci. ³⁷⁻³

- ! V žádném případě napásejte přes dítě pouze boční pás.
- ! Nepoužívejte volný ramenní pás nebo umístěný pod paží.
- ! Nepoužívejte ramenní pás za zády dítěte.
- ! Zabraňte tomu, aby dítě v této vylepšené dětské autosedačce sklouzlo dolů – hrozí nebezpečí uškrcení.

Instalace pomocí 3bodového pásu a systému ISOFIX

1. Instalace se systémem ISOFIX podle 11–15.
 2. Aby byla zajištěna správná výška opěrky hlavy, MUSÍ být dolní část opěrky hlavy v rovině s horní stranou ramen dítěte.
 3. Správně sestavený 3bodový pás je uveden na obrázku 38
- ! Ramenní pás musí procházet otvorem pro ramenní pás. 38-1
 - ! Boční pás musí procházet otvory pro boční pás. 38-2
 - ! Tuto vylepšenou dětskou autosedačku nelze instalovat do vozů, u kterých je přezka bezpečnostního pásu vozu (zásuvková část přezky) příliš daleko od sedadla a neumožňuje tak bezpečnou instalaci. 38-3
 - ! Ujistěte se, že jsou oba konektory ISOFIX pevně uchyceny k příslušným kotvicím bodům ISOFIX. Při správném uchycení by měly být indikátory na obou konektorech ISOFIX zcela zelené. 38-4
 - ! Zatažením za oba konektory ISOFIX zkontrolujte, zda je dětská sedačka řádně nainstalována.
 - ! V žádném případě napásejte přes dítě pouze boční pás.
 - ! Nepoužívejte volný ramenní pás nebo umístěný pod paží.
 - ! Nepoužívejte ramenní pás za zády dítěte.
 - ! Zabraňte tomu, aby dítě v této vylepšené dětské autosedačce sklouzlo dolů – hrozí nebezpečí uškrcení.

Sejmutí látkových částí

viz obrázky 39 - 45

1. Stiskněte červené tlačítko pro odepnutí přezky. 39
2. Sejměte látkové části podle kroků 40 - 45 .
Při nasazování podhlavníku a novorozenecké vložky postupujte v obráceném pořadí.

Péče a údržba

- ! Látkové části umývejte vlažnou vodou do teploty 30 °C.
- ! Látkové části nežehejte.
- ! Na látkové části nepoužívejte bělidlo ani je nečistěte za sucha.
- ! K mytí této vylepšené dětské autosedačky nepoužívejte nezředěné čisticí prostředky, benzín ani jiná organická rozpouštědla. Mohlo by dojít k poškození výrobku.
- ! Tuto dětskou autosedačku čistěte mírným čisticím prostředkem, vodou a měkkým hadříkem.
- ! Textilní potahy ani vnitřní polstrovaní neždímejte pro rychlejší schnutí. Mohlo by to na textilním potahu nebo na vnitřním polstrovaní zanechat záhyby.
- ! Textilní potah a vnitřní polstrovaní nechte vyschnout zavěšené ve stínu.
- ! Pokud tuto vylepšenou dětskou sedačku delší dobu nepoužíváte, vyjměte ji z vozidla. Vylepšenou dětskou autosedačku skladujte na chladném a suchém místě mimo dosah dětí.



SK Vitajte v rodine Joie™

Blahoželáme k tomu, že ste sa stali súčasťou rodiny Joie! Sme nadšení, že sme súčasťou vašej cesty s vaším dieťaťom. Pri cestovaní so zosilnenou detskou autosedačkou I-Plenti™ používajte vysokokvalitnú plne certifikovanú zosilnenú detskú autosedačku i-Size. Pozorne si prečítajte túto príručku a dodržiavajte všetky kroky na zabezpečenie pohodlnej jazdy a čo najlepšej ochrany svojho dieťaťa.

Na používanie tejto zosilnenej detskej autosedačky Joie podľa Predpisu OSN č. 129 musí vaše dieťa spĺňať nasledujúce požiadavky.

Výška dieťaťa 76 až 150 cm/hmotnosť dieťaťa 9 až 36 kg (približne 12 ročné alebo mladšie).

Základňa

Pred inštaláciou a používaním tohto výrobku si prečítajte všetky pokyny, ktoré sú v tejto príručke uvedené.

**! DÔLEŽITÉ: UCHOVAJTE PRE NESKORŠIE POUŽITIE.
ČÍTAJTE POZORNE.**

Návod na použitie uchovávajte vždy v odkladacom vrecku vnútri čalúnenia sedačky, ako je znázornené na obrázku vpravo.

Informácie o záruke nájdete na našej webovej stránke joiebaby.com

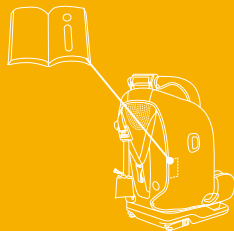

Zoznam jednotlivých častí

Uistite sa, že nechýbajú žiadne časti. Ak niečo chýba, obráťte sa na predajcu.

- | | | | |
|----|--------------------------------------|----|---|
| 1 | Opierka hlavy | 13 | Modul ochrany proti bočnému nárazu x2 (musí sa používať len na strane dverí) |
| 2 | Opierka dolnej časti chrbta | 14 | Páčka na nastavenie opierky hlavy |
| 3 | Dojčenská vložka | 15 | Horný priväzovací popruh |
| 4 | Ramenný popruh | 16 | Nastavovací prvok priväzovacieho popruhu |
| 5 | Spona popruhov | 17 | Priväzovací háčik |
| 6 | Tlačidlo na nastavenie popruhu | 18 | Vrecko |
| 7 | Tlačidlo na nastavenie sklonu | 19 | Prípojka ISOFIX |
| 8 | Nastavovacie tlačidlo ISOFIX | 20 | Vodiace prvky ISOFIX |
| 9 | Vodiaci prvok ramenného pásu vozidla | 21 | Odkladacie vrecko na Návod na použitie (tento Návod na použitie uchovávajte vždy v odkladacom vrecku) |
| 10 | Chránič proti bočnému nárazu | | |
| 11 | Kryt ramenných popruhov | | |
| 12 | Vodiaci prvok bedrového pásu vozidla | | |

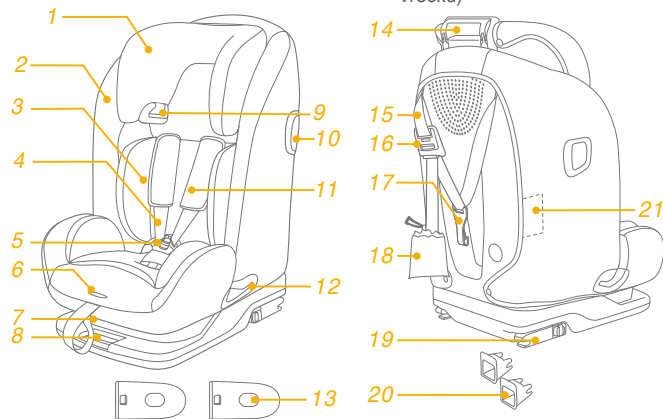

VÝSTRAHA

- ! Dbajte na to, aby pevné predmety a plastové časti zosilneného detského zadržiavacieho systému boli umiestnené a inštalované tak, aby nebolo možné ich zachytenie do pohyblivých sedadiel alebo dverí vozidla.
- ! Na používanie tejto zosilnenej detskej autosedačky podľa Predpisu OSN č. 129 musí vaše dieťa spĺňať nasledujúce požiadavky.
Výška dieťaťa 76 až 150 cm/hmotnosť dieťaťa 9 až 36 kg (približne 12 ročné alebo mladšie).
- ! Pri použití s výškou vzrastu od 135 do 150 cm sa nemusí zmestiť do všetkých vozidiel kvôli nízkej polohe strechy na bočnej strane vozidla.
- ! Zosilnená detská autosedačka nemusí byť vhodná pre všetky schválené vozidlá, ak sa bude používať v jednej z týchto polôh.
- ! **DÔLEŽITÉ - NEPOUŽÍVAJTE, KÝM VEK DIEŤAŤA NEPREKROČÍ 15 MESIACOV** (postupujte podľa pokynov)
- ! Všetky popruhy, ktoré držia zosilnenú detskú autosedačku pripevnenú k vozidlu, musia byť utiahnuté. Všetky popruhy, ktoré zadržiavajú dieťa, sa musia prispôbiť telu dieťaťa a popruhy nesmú byť skrútené.
- ! **NEPOUŽÍVAJTE** žiadne iné kontaktné záťažové body, ako sú uvedené v pokynoch a označené na zdokonalenom detskom zadržiavacom systéme.

VÝSTRAHA

- ! Po umiestnení dieťaťa do tejto zosilnenej detskej autosedačky sa musí správne použiť bezpečnostný pás. Zaisťte, aby bedrový popruh prechádzal nízko v spodnej časti s pevne pripútanou panvou a musí byť napnutý.
- ! Táto zosilnená detská autosedačka sa musí vymeniť v prípade, že bola vystavená intenzívnemu namáhaniu pri nehode. Nehoda môže spôsobiť poškodenie, ktoré nemusí byť viditeľné.
- ! Majte na pamäti nebezpečenstvo vyplývajúce z vykonávania akýchkoľvek zmien alebo doplnení zariadenia bez súhlasu príslušného orgánu a nebezpečenstva vyplývajúceho z toho, že sa nebudú dôsledne dodržiavať pokyny na inštaláciu poskytnuté výrobcom zosilnenej detskej autosedačky.
- ! Udržiavajte túto zosilnenú detskú autosedačku mimo slnečného svetla, v opačnom prípade môže byť pre pokožku dieťaťa príliš horúca. Pred vložením dieťaťa do zosilnenej detskej autosedačky sa jej vždy dotknite.
- ! Dieťa sa v zosilnenom detskom zadržiavacom systéme nesmie ponechávať bez dozoru.
- ! Akákoľvek batožina alebo iné predmety, ktoré by mohli spôsobiť zranenie v prípade kolízie, sa musia správnym spôsobom zaisťiť.
- ! Zosilnený detský zadržiavací systém sa nesmie používať bez mäkkých textílií.

VÝSTRAHA

- ! Mäkké textilie sa nesmú nahrádzať inými než odporúčanými výrobcami, pretože mäkké textilie tvoria neoddeliteľnú súčasť charakteristických vlastností detskej autosedačky.
- ! Pokyny sa musia uchovávať v zosilnenej detskej autosedačke počas doby jej životnosti alebo v príručke vozidla v prípade zabudovaných zadržiavacích systémov. Používateľ sa musí riadiť aj príručkou výrobcu vozidla.

Núdzová situácia

V prípade núdzovej situácie alebo nehody je najdôležitejšie, aby bolo o vaše dieťa ihneď postarané v rámci prvej pomoci a lekárskeho ošetrovania.

Informácie o výrobku

Na inštaláciu so systémom ISOFIX a horným priväzovacím popruhom

1. Toto je Zosilnený detský zadržiavací systém i-Size. Je schválený podľa Predpisu OSN č. 129 na použitie v sedadle na sedenie pre vozidlá kompatibilné so systémom i-Size podľa toho, ako uvádzajú výrobcovia vozidiel v príručke používateľa vozidla.
2. V prípade pochybností sa obráťte na výrobcu Zosilneného detského zadržiavacieho systému alebo jeho predajcu.

Na inštaláciu s 3-bodovým pásom





Na inštaláciu s 3-bodovým pásom a systémom ISOFIX

1. Toto je autosedačka Zosilneného detského zadržiavacieho systému i-Size. Je schválený podľa Predpisu OSN č. 129 na použitie predovšetkým na „miestach na sedenie vybavené i-Size“, ako sa uvádza výrobcami vozidla v návode na používanie vozidla.
2. V prípade pochybností sa obráťte na výrobcu Zosilneného detského zadržiavacieho systému alebo jeho predajcu.

Materiály Plast, kov, textil

Patent č. Patentová prihláška sa prerokúva

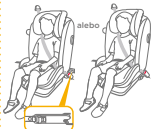
Vyberte režim inštalácie

Veľkosť dieťaťa	Režim inštalácie	Inštalácia	Referenčný vek	Poloha sklonu	
ECE R129	76 až 105 cm/ max. 19,5 kg:		 <p>Použite dočasnú vložku na podopretie dieťaťa, ak sú plec dieťaťa nižšie ako spodný okraj opierky hlavy.</p>	15 mesiacov až približne 4.5 roky	Poloha 1-3
	100cm - 150: cm		 	3 roky až približne 12 rokov	Poloha 1-3

Pokyny týkajúce sa inštalácie

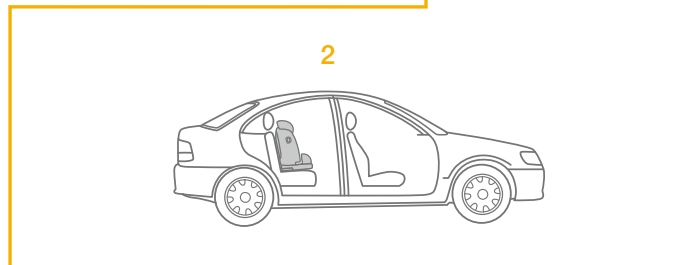
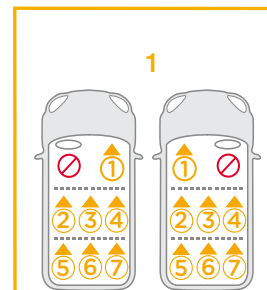
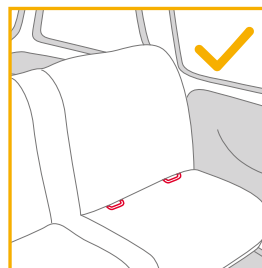
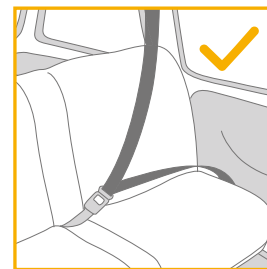
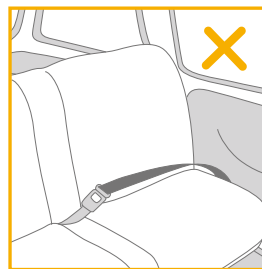

Použite chránič proti bočnému nárazu

pozrite si obrázky 1 - 2

1. Zosilnená detská autosedačka sa dodáva s odnímateľným modulom ochrany proti bočnému nárazu. Tento modul ochrany proti bočnému nárazu sa MUSÍ používať na strane dverí vozidla. Inštalácia je zobrazená na obrázku 1.
2. Stlačte uvoľňovacie tlačidlo, ak chcete vybrať modul ochrany proti bočnému nárazu. 2

Nastavenie sklonu

pozrite si obrázky 3 - 5

Ak chcete nastaviť zosilnenú detskú autosedačku do správnej polohy, stlačte tlačidlo na nastavenie sklonu 3. Uhly sklonu sú zobrazené ako 4.

Pre režim smerovania tvárou dopredu sú k dispozícii 3 polohy sklonu. 4

- ! Skontrolujte, či operadlo po nastavení zapadlo na miesto. 5
- ! Zosilnená detská autosedačka nemusí byť vhodná pre všetky schválené vozidlá, ak sa bude používať v jednej z týchto polôh.

Nastavenie výšky opierky hlavy a ramenných popruhov

pozrite si obrázky 6 - 10

1. Nastavte opierku hlavy do správnej výšky podľa 6 7.
- ! Pri používaní v režime batolaťa musí byť výška ramenných popruhov zarovno s ramenami dieťaťa. 6-1
- ! Maximálna vzdialenosť medzi plecami dieťaťa a otvorom pre plece je 4 cm. 6-2

- ! Pri používaní v režime malého dieťaťa musia byť vodiace prvky ramenných pásov zarovno s ramenami dieťaťa. 7
- 2. Stlačte páčku na nastavenie opierky hlavy a pritom vytiahnite alebo zatlačte opierku hlavy, kým nezapadne do jednej z 9 polôh. 8 9
- ! Pred nastavením výšky opierky hlavy nechajte svoje dieťa nakloniť sa mierne dopredu.
- ! Bočné krídla sa dajú postupne otvoriť pri nastavení opierky hlavy do 4. polohy. 10
- ! Zosilnená detská autosedačka nemusí byť vhodná pre všetky schválené vozidlá, ak sa bude používať v jednej z týchto polôh.

Používanie v režime batolaťa (Výška dieťaťa 76 až 105 cm/Hmotnosť dieťaťa 9 - 19,5 kg/15 mesiacov až 4,5 roky)

pozrite si obrázky 11 - 32

1. V prípade potreby pripevnite vodiace prvky ISOFIX na lišty ISOFIX. 11
- ! Pred montážou zosilnenej detskej autosedačky sklopte sedadlo do čo najpriamejšej polohy.
2. Horný priväzovací popruh umiestnite za sedadlo vozidla. 12
3. Roztiahnite prípojky ISOFIX stlačením uvoľňovacieho tlačidla, pričom ťahajte za prípojku. 13
- ! Pre ISOFIX je k dispozícii viac polôh.
4. Skontrolujte, či sú obe prípojky ISOFIX pevne pripojené k svojim kotevným bodom ISOFIX. 14-1 Farba na indikátoroch oboch prípojk ISOFIX musí byť úplne zelená. 14-2
5. Stlačte uvoľňovacie tlačidlo ISOFIX a zatlačte základňu dozadu proti sedadlu vozidla, kým nebude upevnená. 15
6. Ak chcete roztiahnuť horný priväzovací popruh, aby ho bolo možné použiť, stlačte tlačidlo na nastavovacom prvku priväzovacieho popruhu a potiahnutím ho predžte. 16

- Pripojte háčik priväzovacieho popruhu pevne ku kotevnej úchytke. ¹⁷
- ! Na inštaláciu použite horný priväzovací popruh, ak je vozidlo vybavené kotevnou úchytkou pre priväzovací popruh a sú splnené požiadavky na vozidlo (pozrite si návod na obsluhu vozidla).
- Uistite sa, že je háčik priväzovacieho popruhu pevne pripojený ku kotevnej úchytke. ¹⁸ Farba indikátorov na nastavovacom prvku priväzovacieho popruhu musí byť úplne zelená.
- Zosilnený detský zadržiaci systém je nainštalovaný tak, ako je znázornené na ¹⁹.
- ! Farba indikátorov na nastavovacom prvku priväzovacieho popruhu musí byť úplne zelená. ¹⁹⁻¹
- ! Farba na indikátoroch oboch prípojok ISOFIX musí byť úplne zelená. ¹⁹⁻²

Vybratie zosilnenej detskej autosedačky

- Stlačením uvoľňovacieho tlačidla ²⁰ uvoľníte popruhy a potom odpojením háčika odpojíte horný priväzovací popruh. ²¹
- Na odmontovanie základne z vozidla stlačte uvoľňovacie tlačidlo ISOFIX a vytiahnite zadnú časť základne zo sedadla. ²²
- Potom stlačte a potiahnite prípojku ISOFIX dozadu na oboch stranách. ²³
- Pri preprave stlačte uvoľňovacie tlačidlo ISOFIX a posuňte prípojku ISOFIX späť tak, aby sa úplne zložila. ²⁴

Zaistenie dieťaťa

- Stlačte tlačidlo nastavovacieho popruhu, pričom potiahnite ramenné popruhy do správnej dĺžky. ²⁵
- Stlačením červeného tlačidla rozopnite sponu. ²⁶
- Zaistite spony na oboch stranách sedadla, aby bolo umiestnenie dieťaťa pohodlnejšie. ²⁷
- Použite dojčenskú vložku na podopretie dieťaťa, ak sú plecia dieťaťa nižšie ako spodný okraj opierky hlavy. ²⁸

- Položte dieťa do zosilnenej detskej autosedačky a prevlečte mu obe ruky cez popruhy. ²⁹
- Zapnite sponu. ³⁰
- Potiahnite nastavovací popruh nadol a nastavte ho na správnu dĺžku tak, aby bolo dieťa pohodlne zaistené. ³¹
- ! Skontrolujte, či je medzera medzi dieťaťom a ramennými popruhmi široká asi na hrúbku jednej ruky.
- Pripevnite popruh pod mäkké textilie. ³²

Používanie v režime malého dieťaťa (Výška dieťaťa 100 až 150 cm/Hmotnosť dieťaťa 15 až 36 kg/3 až 12 rokov)

pozrite si obrázky ³³ - ³⁸

- Kryt ramenných popruhov a kryt rozkrokového pásu uložte na bezpečnom mieste. ³³
- Sponu a popruhy postroja skladujte na bezpečnom mieste. ³⁴ ³⁵ ³⁶

Zaistenie dieťaťa

Na inštaláciu s 3-bodovým pásom

- Aby sa zaistilo, že opierka hlavy bude v správnej výške, MUSÍ byť spodná časť opierky hlavy zarovnaná s hornou časťou ramien dieťaťa.
- Správne zostavený 3-bodový pás je zobrazený na obrázku ³⁷
- ! Ramenný pás prechádzať cez vodiaci prvok ramenného pásu. ³⁷⁻¹
- ! Bedrový pás musí prechádzať cez otvory pre bedrový pás. ³⁷⁻²
- ! Zosilnená detská autosedačka sa nesmie používať, ak je spona bezpečnostného pásu vozidla (samičí koniec spony) príliš dlhá na pevné ukotvenie zosilnenej detskej autosedačky. ³⁷⁻³

- ! Nikdy nepoužívajte len bedrový pás vozidla popred dieťa.
- ! Nepoužívajte ramenný pás uvoľnený ani prevlečený popod rameno.
- ! Nepoužívajte ramenný pás za chrbtom dieťaťa.
- ! V prípade škrtania nedovoľte, aby sa dieťa v zosilnenej detskej autosedačke skĺzlo nadol.

Na inštaláciu s 3-bodovým pásom a systémom ISOFIX

1. Inštalácia so systémom ISOFIX, ako na **11-15**.
2. Aby sa zaistilo, že opierka hlavy bude v správnej výške, MUSÍ byť spodná časť opierky hlavy zarovnaná s hornou časťou ramien dieťaťa.
3. Správne zostavený 3-bodový pás je zobrazený na obrázku **38**
 - ! Ramenný pás prechádzať cez vodiaci prvok ramenného pásu. **38-1**
 - ! Bedrový pás musí prechádzať cez otvory pre bedrový pás. **38-2**
 - ! Zosilnená detská autosedačka sa nesmie používať, ak je spona bezpečnostného pásu vozidla (samičí koniec spony) príliš dlhá na pevné ukotvenie zosilnenej detskej autosedačky. **38-3**
 - ! Skontrolujte, či sú obe prípojky ISOFIX pevne pripojené k svojim kotevným bodom ISOFIX. Farba na indikátoroch oboch prípojok ISOFIX musí byť úplne zelená. **38-4**
 - ! Skontrolujte, či je detská autosedačka bezpečne nainštalovaná potiahnutím oboch prípojok ISOFIX.
 - ! Nikdy nepoužívajte len bedrový pás vozidla popred dieťa.
 - ! Nepoužívajte ramenný pás uvoľnený ani prevlečený popod rameno.
 - ! Nepoužívajte ramenný pás za chrbtom dieťaťa.
 - ! V prípade škrtania nedovoľte, aby sa dieťa v zosilnenej detskej autosedačke skĺzlo nadol.

Odpojenie mäkkých textílií

pozrite si obrázky **39 - 45**

1. Stlačením červeného tlačidla rozopnite sponu. **39**
2. Na odpojenie mäkkých textílií postupujte podľa krokov **40 - 45**. Ak budete chcieť pripojiť mäkké textílie späť, zopakujte vyššie uvedené kroky v opačnom poradí.

Starostlivosť a údržba

- ! Mäkké textílie umývajte studenou vodou s teplotou do 30 °C.
- ! Nežehlite mäkké textílie.
- ! Nebielte ani chemicky nečistite mäkké textílie.
- ! Na umývanie zosilnenej detskej autosedačky nepoužívajte nezriedené čistiace prostriedky benzín ani iné organické rozpúšťadla. Môže to spôsobiť poškodenie výrobku.
- ! Detský zadržiavací systém čistite jemným čistiacim prostriedkom, vodou a mäkkou handričkou.
- ! Neskrúcajte mäkké textílie ani vnútorné čalúnenie veľkou silou, aby ste ich vysušili. Mohlo by to na mäkkých textíliách a čalúnení zanechať zvrásnenie.
- ! Mäkké textílie a vnútorné čalúnenie zaveste do tieňa, aby sa vysušili.
- ! Ak sa táto zosilnená detská autosedačka dlhšie nepoužíva, vyberte ju zo sedadla vozidla. Zosilnenú detskú autosedačku dajte na chladné a suché miesto a niekde, kde sa k nej vaše dieťa nedostane.



SL Dobrodošli pri znamki Joie™

Čestitamo vam, da ste postali član družine Joie! Veseli nas, da bomo del vašega življenja z malčkom. Medtem ko potujete z ojačanim sistemom za zadrževanje otrok I-Plenti™, uporabljate visokokakovosten in popolnoma certificiran ojačan varnostni sistem i-Size za zadrževanje otrok. Natančno preberite ta navodila in upoštevajte vse korake, da boste zagotovili udobno vožnjo in najboljšo zaščito za svojega otroka.

Za uporabo tega ojačanega sistema za zadrževanje otrok Joie skladno s predpisom ZN št. 129 mora otrok izpolnjevati naslednje zahteve.

Višina otroka 76–150 cm/teža otroka 9–36 kg (približno 12 let ali manj).

Podnožje

Pred namestitvijo in uporabo izdelka preberite vsa navodila v tem priročniku.

**! POMEMBNO: SHRANITE ZA POZNEJŠO UPORABO.
NATANČNO PREBERITE.**

Navodila za uporabo vedno hranite v žepu za shranjevanje v sedežni blazini, kot je prikazano na desni sliki.

Informacije o garanciji najdete na spletni strani joiebaby.com

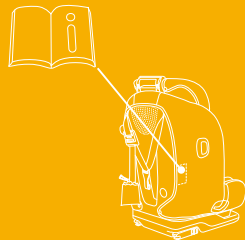

Seznam delov

Prepričajte se, da noben del ne manjka. Če kar koli manjka, se obrnite na prodajalca.

- 1 Opora za glavo
- 2 Opora za križ
- 3 Vložek za dojenčke
- 4 Ramenski varnostni pas
- 5 Sponka varnostnega pasu
- 6 Gumb za nastavitev pasu
- 7 Gumb za nastavitev naklona
- 8 Gumb za nastavitev ISOFIX
- 9 Vodilo za ramenski pas vozila
- 10 Stranska zaščita pred udarci
- 11 Prevleka za ramenski varnostni pas
- 12 Vodilo za medenični pas vozila
- 13 Stranska zaščita pred udarci x2 (uporabljajte le na mestih ob vratih)
- 14 Ročica za nastavitev opore za glavo
- 15 Zgornji pritrdilni pas
- 16 Nastavek za prilagoditev zgornjega pritrdilnega pasu
- 17 Kavelj za zgornji pritrdilni pas
- 18 Žep
- 19 Priključek ISOFIX
- 20 Vodila ISOFIX
- 21 Žep za shranjevanje navodil za uporabo (navodila vedno hranite v tem žepu)

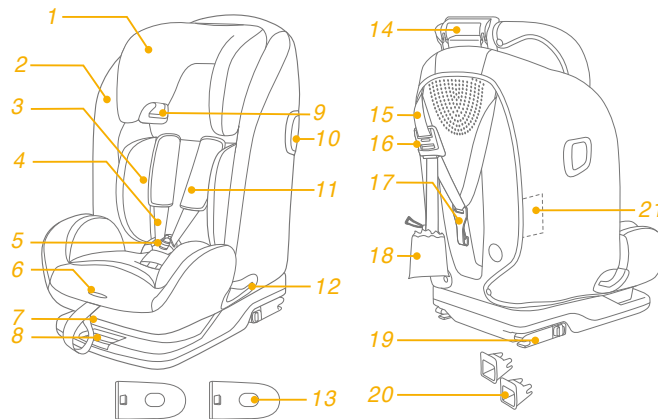

OPOZORILO

- ! Upoštevajte, da morajo biti togi elementi in plastični deli ojačanega sistema za zadrževanje otrok postavljeni in nameščeni tako, da ne obstaja možnost, da se ujamejo zaradi premičnega sedeža ali med vrata avtomobila.
- ! Za uporabo tega ojačanega sistema za zadrževanje otrok skladno s predpisom ZN št. 129 mora otrok izpolnjevati naslednje zahteve.
Višina otroka 76–150 cm/teža otroka 9–36 kg (približno 12 let ali manj).
- ! Če sistem uporabljate za otroka z višino od 135 do 150 cm, zaradi nizkega stranskega položaja strehe vozila mogoče ne bo primeren za vsa vozila.
- ! Ojačani sistem za zadrževanje otrok morda ne bo ustrezal vsem odobrenim vozilom, če ga uporabljate v enem od navedenih položajev.
- ! **POMEMBNO – NE UPORABLJAJTE, DOKLER OTROK NE DOPOLNI 15 MESECEV** (upoštevajte navodila)
- ! Vsi pasovi, s katerimi je ojačan sistem za zadrževanje otroka pritrjen v vozilo, morajo biti zategnjeni. Vsi pasovi za zadrževanje otroka morajo biti prilagojeni otrokovemu telesu, pasovi ne smejo biti zviti.
- ! **VEDNO** uporabljajte le nosilne kontaktne točke, opisane v navodilih in označene na ojačanem sistemu za zadrževanje otrok.

OPOZORILO

- ! Ko otroka namestite in pripnete v sedež, poskrbite, da je varnostni pas pravilno nameščen. Prepričajte se, da so medenični pasovi nameščeni dovolj nizko, da je medenica pravilno podprta.
- ! Ojačani sistem za zadrževanje otrok morate zamenjati, kadar je bil izpostavljen močnim obremenitvam ob nezgodi. Nesreča lahko povzroči poškodbe, ki jih ne vidite.
- ! Spreminjanje naprave na kakršen koli način brez izrecnega dovoljenja strokovnjakov ali proizvajalca je strogo prepovedano. Prosimo, da natančno upoštevate proizvajalčeva navodila za namestitev ojačanega sistema za zadrževanje otrok.
- ! Ojačanega sistema za zadrževanje otrok ne izpostavljajte sončni svetlobi, ker se lahko preveč segreje in postane prevroč za otrokovo kožo. Vedno z roko preverite temperaturo ojačanega sistema za zadrževanje otrok, preden vanj namestite otroka.
- ! Otroka ne puščajte v ojačanem sistemu za zadrževanje otrok brez nadzora.
- ! Prtljago ali druge predmete, ki bi v primeru trčenja lahko povzročili telesne poškodbe, morate ustrezno zavarovati.
- ! Ojačanega sistema za zadrževanje otrok ne uporabljajte brez mehkih delov.

OPOZORILO

- ! Uporabljajte samo mehke dele, ki jih je priporočil proizvajalec, saj so sestavni del zmogljivosti sistema za zadrževanje otrok.
- ! Navodila hranite na ojačanem sistemu za zadrževanje otrok do konca njegove življenjske dobe oziroma v priročniku za uporabo vozila, v kolikor je sistem vgrajen v avto. Priporočamo tudi upoštevanje priročnika za uporabo vozila.

V nujnem primeru

V nujnem primeru ali v primeru nesreče je pomembno, da otroku takoj nudite prvo pomoč in obiščete zdravnika.

Informacije o izdelku

Za namestitev s sistemom ISOFIX in zgornjim pritrdilnim pasom

1. To je ojačan sistem za zadrževanje otrok i-Size. V skladu z Uredbo ZN št. 129 je homologiran za uporabo na sedežih vozila, za katera proizvajalec vozila v navodilih za uporabo vozila navaja, da so združljivi s standardom i-Size.
2. Če ste v dvomih, se obrnite na proizvajalca ali prodajalca ojačanega sistema za zadrževanje otrok.







Za namestitev s 3-točkovnim varnostnim pasom

Za namestitev s 3-točkovnim varnostnim pasom in sistemom ISOFIX

1. To je ojačan sistem za zadrževanje otrok i-Size za jahače. Odobren je v skladu s predpisom ZN št. 129 za primarno uporabo na »sedežih i-Size«, kot to označijo proizvajalci vozila v uporabniškem priročniku vozila.
2. Če ste v dvomih, se obrnite na proizvajalca ali prodajalca ojačanega sistema za zadrževanje otrok.

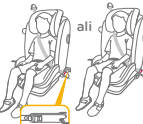
Materiali Plastika, kovina, tkanina
Št. patenta V postopku pridobitve patenta

Izbira načina namestitve

Velikost otroka	Način namestitve	Namestitev	Referenčna starost	Položaj naklona	
ECE R129	Način za malčka		 <p>Če so otrokova ramena nižja od spodnjega roba nastojala za glavo, uporabite vložek za dojenčke za dodatno oporo otroka.</p>	15 mesecev do pribl. 4,5 let	Položaj 1-3
				 	3 leta do pribl. 12 let

Opozorila glede namestitve

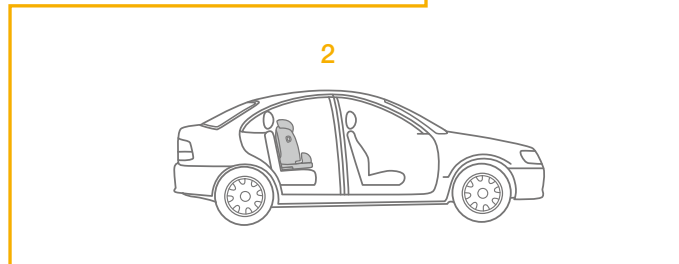
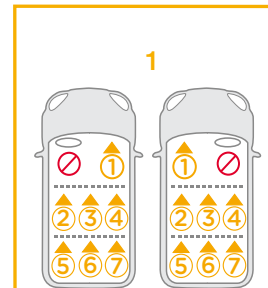
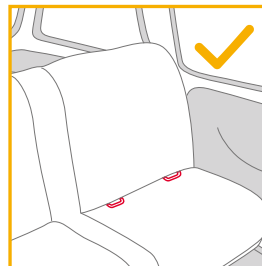
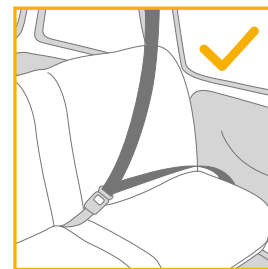
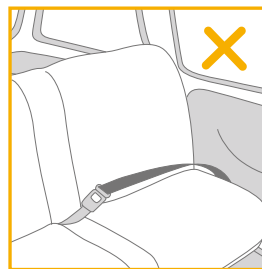

Uporabljajte stransko zaščito pred udarci

Glejte slike 1 - 2

1. Ojačan sistem za zadrževanje otrok je dobavljen s snemljivo stransko zaščito pred udarci. Stransko zaščito pred udarci MORATE uporabljati na mestih ob vratih vozila. Namestitev prikazana na sliki 1.
2. Pritisnite gumb za sprostitvev, da odstranite stransko zaščito pred udarci. 2

Nastavitev naklona

Glejte slike 3 - 5

Stisnite gumb za nastavitev naklona 3, da sistem za zadrževanje otrok nastavite v pravi položaj. Koti nagiba so prikazani na sliki 4.

Način, kjer je sedež obrnjen naprej, ima 3 kote naklona. 4

! Prepričajte se, da je naslonjalo ustrezno nameščeno. 5

! Ojačani sistem za zadrževanje otrok morda ne bo ustrejal vsem odobrenim vozilom, če ga uporabljate v enem od navedenih položajev.

Nastavljanje višine opore za glavo in ramenskih varnostnih pasov

Glejte slike 6 - 10

1. Prilagodite oporo za glavo na ustrezno višino skladno s 6 7.

! Pri uporabi načina za malčka mora biti višina ramenskih varnostnih pasov poravnana z rameni otroka. 6-1

! Največja razdalja med ramenom dojenčka in odprtino za ramenski pas je 4 cm. 6-2

- ! Pri uporabi načina za otroka morajo biti vodila za ramenski pas poravnana z rameni otroka. 7
- 2. Stisnite ročico opore za glavo, medtem pa povlecite navzgor ali potisnite navzdol oporo za glavo, dokler se ne zaskoči v enem izmed 9 položajev. 8 9
- ! Preden prilagodite višino opore za glavo, naj se otrok rahlo nagne naprej.
- ! Stranski krili je mogoče postopoma odpreti, ko je opora za glavo nastavljena v 4. položaj. 10
- ! Ojačani sistem za zadrževanje otrok morda ne bo ustrejal vsem odobrenim vozilom, če ga uporabljate v enem od navedenih položajev.

Uporaba sedeža v načinu za malčka (višina otroka 76-105 cm/teža otroka 9-19,5 kg/15 mesecev-4,5 leta)

Glejte slike 11 - 32

1. Če je potrebno, vodila ISOFIX pritrdite na držala ISOFIX vozila. 11

! Sedež nagnite v najbolj dvignjen položaj, preden namestite ojačan sistem za zadrževanje otroka.

2. Zgornji pritrdilni pas namestite za sedež vozila. 12

3. Razširite priključka ISOFIX tako, da pritisnete gumb za sprostitvev in izvlčete priključek. 13

! ISOFIX ima na voljo več različnih položajev.

4. Zagotovite, da sta oba priključka ISOFIX dobro pritrdjena v pritrdilni točki ISOFIX. 14-1 Barva indikatorjev na obeh priključkih ISOFIX mora biti popolnoma zelena. 14-2

5. Pritisnite gumb za sprostitvev ISOFIX in potisnite podnožje nazaj proti sedežu vozila, dokler ni trdno nameščeno. 15

6. Če želite zgornji pritrdilni pas podaljšati za namene uporabe, pritisnite gumb na nastavku za prilagoditev zgornjega pritrdilnega pasu in povlecite za podaljšanje. 16

7. Kavelj pritrdilnega pasu dobro pritrdite na pritrdilno mesto. **17**
- ! Zgornji pritrdilni pas uporabite za namestitve, če je vozilo opremljeno s pritrdilnim mestom za zgornji pritrdilni pas in so izpolnjene vse zahteve glede vozila (glejte navodila za uporabo vozila).
8. Prepričajte se, da je kavelj zgornjega pritrdilnega pasu ustrezno pritrjen na pritrdilno mesto. **18** Barva indikatorjev na nastavku za prilagoditev zgornjega pritrdilnega pasu mora biti popolnoma zelena.
9. Sistem za zadrževanje otrok je nameščen, kot je prikazano na sliki **19**.
- ! Barva indikatorjev na nastavku za prilagoditev zgornjega pritrdilnega pasu mora biti popolnoma zelena. **19-1**
- ! Barva indikatorjev na obeh priključkih ISOFIX mora biti popolnoma zelena. **19-2**

Odstranjevanje ojačanega sistema za zadrževanje otroka

1. Pritisnite gumb za sprostitvev **20**, da zrahljate pas in nato odstranite kavelj, da lahko odstranite tudi zgornji pritrdilni pas. **21**
2. Za odstranitev podnožja iz vozila pritisnite gumb za sprostitvev ISOFIX in podnožje povlecite s sedeža. **22**
3. Nato pritisnite in povlecite priključek ISOFIX na obeh straneh. **23**
4. Za transportiranje pritisnite gumb za sprostitvev ISOFIX in priključek ISOFIX potisnite nazaj, tako da se povsem zloži. **24**

Pripenjanje otroka

1. Pritisnite gumb za prilagoditev pasu, medtem ko vlečete ramenska pasova navzven do ustrezne dolžine. **25**
2. Pritisnite rdeči gumb, da odprete sponko. **26**
3. Sponki pritrdite na obeh straneh sedeža, da bo nameščanje otroka bolj priročno. **27**
4. Če so otrokova ramena nižja od spodnjega roba naslonjala za glavo, uporabite vložek za dojenčke za dodatno oporo otroka. **28**

5. Posedite otroka v ojačan sistem za zadrževanje otroka in namestite pasova čez ramena. **29**
6. Zapnite pasova. **30**
7. Prilagoditveni trak povlecite navzdol in ga prilagodite tako, da se tesno prilega otroku. **31**
- ! Prepričajte se, da je med otrokom in ramenskim pasom prostora za približno debelino ene roke.
8. Pas je treba namestiti pod mehke dele. **32**

Uporaba sedeža v načinu za otroka (višina otroka 100-150 cm/teža otroka 15-36 kg/3-12 let)

Glejte slike **33** - **38**

1. Prevleki za ramenske trakove, prevleko mednožni pas shranite na varno mesto. **33**
2. Zaponko in varnostne pasove shranite na varno mesto. **34** **35** **36**

Pripenjanje otroka

Za namestitvev s 3-točkovnim varnostnim pasom

1. Da zagotovite pravilno višino opore za glavo, MORA biti spodnji del naslona za glavo poravnan z zgornjim delom otrokovih ramen.
2. Ustrezna namestitvev s 3-točkovnim varnostnim pasom je prikazana na sliki **37**.
- ! Ramenski pas mora biti speljan skozi vodilo za ramenski pas. **37-1**
- ! Trebušni pas mora biti speljan skozi reži za trebušni pas. **37-2**
- ! Ojačanega sistema za zadrževanje otrok ni mogoče uporabiti, če je sponka varnostnega pasu vozila (ženski del sponke) predolga za varno pritrditev sistema. **37-3**

- ! Otroka nikoli ne pripnite le s trebušnim varnostnim pasom vozila.
- ! Ne uporabljajte razrahljanega ramenskega varnostnega pasu oziroma slednjega nikoli ne speljite pod roko.
- ! Ramenskega varnostnega pasu ne speljite za otrokovim hrbtom.
- ! Ne dovolite, da bi otrok v ojačanem sistemu za zadrževanje otrok zdrsnil navzdol, saj lahko pride do zadavljenja.

Za namestitev s 3-točkovnim varnostnim pasom in sistemom ISOFIX

1. Namestitev s sistemom ISOFIX, kot je prikazano na slikah **11-15**.
2. Da zagotovite pravilno višino opore za glavo, MORA biti spodnji del naslona za glavo poravnan z zgornjim delom otrokovih ramen.
3. Ustrezna namestitev s 3-točkovnim varnostnim pasom je prikazana na sliki **33**.
 - ! Ramenski pas mora biti speljan skozi vodilo za ramenski pas. **33-1**
 - ! Trebušni pas mora biti speljan skozi reži za trebušni pas. **33-2**
 - ! Ojačanega sistema za zadrževanje otrok ni mogoče uporabiti, če je sponka varnostnega pasu vozila (ženski del sponke) predolga za varno pritrditev sistema. **33-3**
 - ! Zagotovite, da sta oba priključka ISOFIX dobro pritrjena v pritrtilni točki ISOFIX. Barva indikatorjev na obeh priključkih ISOFIX mora biti popolnoma zelena. **33-4**
 - ! Povlecite priključka ISOFIX, da preverite, ali je sistem za zadrževanje otroka varno nameščen.
 - ! Otroka nikoli ne pripnite le s trebušnim varnostnim pasom vozila.
 - ! Ne uporabljajte razrahljanega ramenskega varnostnega pasu oziroma slednjega nikoli ne speljite pod roko.
 - ! Ramenskega varnostnega pasu ne speljite za otrokovim hrbtom.
 - ! Ne dovolite, da bi otrok v ojačanem sistemu za zadrževanje otrok zdrsnil navzdol, saj lahko pride do zadavljenja.

Odstranjevanje mehkih delov

Glejte slike **39 - 45**

1. Pritisnite rdeči gumb, da odpnete sponko. **39**
2. Sledite korakom **40 - 45**, da odstranite mehke dele.
Mehke dele znova namestite tako, da zgornje korake ponovite v obratnem vrstnem redu.

Nega in vzdrževanje

- ! Mehke dele operite s hladno vodo do 30 °C.
- ! Mehkih delov ne likajte.
- ! Mehkih delov ne belite oziroma jih ne čistite s kemičnim čiščenjem.
- ! Ojačanega sistema za zadrževanje otrok ne čistite z nerazredčenimi čistili, bencinom ali drugimi organskimi topili. S tem lahko poškodujete izdelek.
- ! Sistem za zadrževanje otrok očistite z blagim čistilom, vodo in mehko krpo.
- ! Mehkih delov in notranjih podlog ne ožemajte z veliko silo z namenom, da bi se posušili. Lahko bi ostali zmečkani.
- ! Mehke dele in notranje podloge obesite v senco, da se posušijo.
- ! Če ojačanega sistema za zadrževanje otrok dalj časa ne nameravate uporabljati, ga odstranite s sedeža vozila. Ojačan sistem za zadrževanje otrok shranite v hladnem in suhem prostoru, kjer je nedosegljiv otrokom.





Allison Baby UK Ltd,
Venture Point, Towers Business Park
Rugeley, Staffordshire, WS15 1UZ

NUNA International B.V.
Van der Valk Bourmanweg 178 C,
2352 JD Leiderdorp, The Netherlands

view all fine signature selections at
joiebaby.com/signature

IM-000793D