

User Manual

GETTING STARTED? EASY.



ZCV65320XA

EL Οδηγίες Χρήσης
Κουζίνα

ZANUSSI

ΕΠΙΣΚΕΦΘΕΙΤΕ ΤΟΝ ΙΣΤΟΤΟΠΟ ΜΑΣ ΓΙΑ ΝΑ:



Βρείτε υποδείξεις χρήσης, φυλλάδια, συμβουλές για την επίλυση προβλημάτων, πληροφορίες σέρβις και επισκευής:

www.zanussi.com/support

⚠ ΠΛΗΡΟΦΟΡΪΕΣ ΓΙΑ ΤΗΝ ΑΣΦΆΛΕΙΑ

Πριν από την εγκατάσταση και τη χρήση της συσκευής, διαβάστε προσεκτικά τις παρεχόμενες οδηγίες. Ο κατασκευαστής δεν είναι υπεύθυνος για τυχόν τραυματισμούς ή ζημιές που είναι αποτέλεσμα λανθασμένης εγκατάστασης ή χρήσης. Να φυλάσσετε πάντα αυτές τις οδηγίες σε ένα ασφαλές μέρος με εύκολη πρόσβαση για μελλοντική αναφορά.

ΑΣΦΆΛΕΙΑ ΠΑΙΔΪΩΝ ΚΑΙ ΕΥΠΑΘΩΝ ΑΤΟΜΩΝ

- Η συσκευή αυτή μπορεί να χρησιμοποιηθεί από παιδιά ηλικίας 8 ετών και άνω και από άτομα με μειωμένες σωματικές, αισθητηριακές ή πνευματικές δυνατότητες ή έλλειψη εμπειρίας και γνώσης, εάν επιβλέπονται ή έχουν λάβει οδηγίες σχετικά με τη χρήση της συσκευής με ασφαλή τρόπο και κατανοούν τους κινδύνους που ενέχονται. Παιδιά ηλικίας μικρότερης των 8 ετών και άτομα με εκτενείς και περίπλοκες αναπηρίες πρέπει να παραμένουν μακριά από τη συσκευή, εκτός εάν επιβλέπονται συνεχώς.
- Τα παιδιά πρέπει να εποπτεύονται ώστε να διασφαλίζεται ότι δεν παίζουν με τη συσκευή.
- Φυλάσσετε όλα τα υλικά συσκευασίας μακριά από τα παιδιά και απορρίψτε τα κατάλληλα.
- ΠΡΟΕΙΔΟΠΟΙΗΣΗ: Η συσκευή και τα προσβάσιμα μέρη της θερμαίνονται κατά τη χρήση. Κρατάτε τα παιδιά και τα κατοικίδια ζώα μακριά από τη συσκευή όταν την χρησιμοποιείτε και όταν ψύχεται.
- Τα παιδιά δεν πρέπει να εκτελούν τον καθαρισμό και τη συντήρηση που εκτελεί ο χρήστης στη συσκευή χωρίς επίβλεψη.

ΓΕΝΙΚΈΣ ΠΛΗΡΟΦΟΡΪΕΣ ΓΙΑ ΤΗΝ ΑΣΦΆΛΕΙΑ

- Αυτή η συσκευή προορίζεται μόνο για μαγειρική χρήση.

- Η συσκευή αυτή έχει σχεδιαστεί μόνο για οικιακή χρήση σε εσωτερικό περιβάλλον.
- Η συσκευή αυτή μπορεί να χρησιμοποιηθεί σε γραφεία, δωμάτια ξενοδοχείων, ξενώνες, αγροικίες και άλλα παρόμοια καταλύματα όπου τέτοια χρήση δεν υπερβαίνει τα επίπεδα της (μέσης) οικιακής χρήσης.
- Η εγκατάσταση αυτής της συσκευής και η αντικατάσταση του καλωδίου πρέπει να εκτελείται μόνο από κατάλληλα καταρτισμένο άτομο.
- Αυτή η συσκευή πρέπει να συνδεθεί στην ηλεκτρική παροχή με καλώδιο τύπου H05VV-F, ανθεκτικό στη θερμοκρασία του πίσω πλαισίου.
- Αυτή η συσκευή προορίζεται για χρήση σε υψόμετρο έως και 2.000 μέτρων από το επίπεδο της θάλασσας.
- Αυτή η συσκευή δεν προορίζεται για χρήση σε σκάφη, βάρκες ή πλοία.
- Μην εγκαθιστάτε τη συσκευή πίσω από διακοσμητική πόρτα για την αποφυγή υπερθέρμανσης.
- Μην εγκαθιστάτε τη συσκευή σε πλατφόρμα.
- Μη θέτετε σε λειτουργία τη συσκευή με εξωτερικό χρονοδιακόπτη ή με ξεχωριστό σύστημα τηλεχειρισμού.
- ΠΡΟΕΙΔΟΠΟΙΗΣΗ: Το μαγείρεμα χωρίς επιτήρηση σε εστίες με λάδι ή λίπος μπορεί να είναι επικίνδυνο και να προκαλέσει πυρκαγιά.
- Ποτέ μη χρησιμοποιείτε νερό για να σβήσετε πυρκαγιά από το μαγείρεμα. Απενεργοποιήστε τη συσκευή και καλύψτε τις φλόγες με π.χ. πυρίμαχη κουβέρτα ή καπάκι.
- ΠΡΟΣΟΧΗ: Η διαδικασία μαγειρέματος πρέπει να επιβλέπεται. Μια σύντομη διαδικασία μαγειρέματος πρέπει να επιβλέπεται συνεχώς.
- ΠΡΟΕΙΔΟΠΟΙΗΣΗ: Κίνδυνος πυρκαγιάς: Μη φυλάσσετε αντικείμενα επάνω στις επιφάνειες μαγειρέματος.
- Μη χρησιμοποιείτε ατμοκαθαριστή για τον καθαρισμό της συσκευής.
- Μη χρησιμοποιείτε ισχυρά λειαντικά καθαριστικά ή αιχμηρές μεταλλικές ξύστρες για να καθαρίσετε τη γυάλινη πόρτα ή το τζάμι των αρθρωτών καπακιών της εστίας, καθότι μπορεί να

χαράξουν την επιφάνεια και αυτό ενδέχεται να προκαλέσει θραύση του γυαλιού.

- Μην τοποθετείτε πάνω στην επιφάνεια της εστίας μεταλλικά αντικείμενα όπως μαχαίρια, πιρούνια, κουτάλια και καπάκια, γιατί μπορούν να ζεσταθούν.
- Εάν υπάρχουν ρωγμές στην υαλοκεραμική / γυάλινη επιφάνεια, απενεργοποιήστε τη συσκευή και αποσυνδέστε την από την πρίζα. Σε περίπτωση που η συσκευή είναι συνδεδεμένη απευθείας στην παροχή ρεύματος με κουτί σύνδεσης, αφαιρέστε την ασφάλεια για να αποσυνδέσετε τη συσκευή από την τροφοδοσία ρεύματος. Σε κάθε περίπτωση, επικοινωνήστε με το Εξουσιοδοτημένο Κέντρο Σέρβις.
- ΠΡΟΕΙΔΟΠΟΙΗΣΗ: Η συσκευή και τα προσβάσιμα μέρη της θερμαίνονται κατά τη χρήση. Χρειάζεται προσοχή για να μην αγγίζετε τις αντιστάσεις.
- Χρησιμοποιείτε πάντα γάντια φούρνου όταν αφαιρείτε ή βάζετε εξαρτήματα ή σκεύη.
- Πριν από οποιαδήποτε εργασία συντήρησης, διακόπτετε την παροχή ρεύματος.
- ΠΡΟΕΙΔΟΠΟΙΗΣΗ: Βεβαιωθείτε ότι η συσκευή είναι απενεργοποιημένη προτού αντικαταστήσετε τον λαμπτήρα για την αποφυγή πιθανότητας ηλεκτροπληξίας.
- Εάν το καλώδιο τροφοδοσίας έχει υποστεί φθορές, θα πρέπει να αντικατασταθεί από τον κατασκευαστή, το Εξουσιοδοτημένο Κέντρο Σέρβις ή ένα κατάλληλα καταρτισμένο άτομο, ώστε να αποφευχθεί τυχόν κίνδυνος από το ηλεκτρικό ρεύμα.
- Να είστε προσεκτικοί όταν αγγίζετε το συρτάρι αποθήκευσης. Μπορεί να ζεσταθεί πολύ.
- Για να αφαιρέσετε τα στηρίγματα σχαρών, τραβήξτε πρώτα το μπροστινό τμήμα του στηρίγματος σχαρών και, στη συνέχεια, το πίσω τμήμα για να το αποσπάσετε από τα παλαιά τοιχώματα. Τοποθετήστε τα στηρίγματα σχαρών, ακολουθώντας την παραπάνω διαδικασία με την αντίστροφη σειρά.
- Τα μέσα για αποσύνδεση πρέπει να είναι ενσωματωμένα στη σταθερή καλωδίωση σύμφωνα με τους κανόνες καλωδίωσης.

- **ΠΡΟΕΙΔΟΠΟΙΗΣΗ:** Χρησιμοποιείτε μόνο προστατευτικά εστιών του κατασκευαστή της συσκευής μαγειρέματος ή που υποδεικνύονται από τον κατασκευαστή της συσκευής στις οδηγίες χρήσης ως κατάλληλα ή προστατευτικά εστιών που είναι ενσωματωμένα στη συσκευή. Η χρήση ακατάλληλων προστατευτικών μπορεί να προκαλέσει ατυχήματα.

ΟΔΗΓΙΕΣ ΓΙΑ ΤΗΝ ΑΣΦΑΛΕΙΑ

ΕΓΚΑΤΑΣΤΑΣΗ



ΠΡΟΕΙΔΟΠΟΙΗΣΗ! Η εγκατάσταση αυτής της συσκευής πρέπει να εκτελείται μόνο από κατάλληλα καταρτισμένο άτομο.

- Αφαιρέστε όλα τα υλικά της συσκευασίας.
- Εάν η συσκευή έχει υποστεί ζημιά, μην προβείτε σε εγκατάσταση ή χρήση της.
- Ακολουθείτε τις οδηγίες εγκατάστασης που παρέχονται με τη συσκευή.
- Πάντα να προσέχετε όταν μετακινείτε τη συσκευή καθώς είναι βαριά. Να χρησιμοποιείτε πάντα γάντια ασφαλείας και κλειστά παπούτσια.
- Μην τραβάτε τη συσκευή από τη λαβή.
- Το ντουλάπι της κουζίνας και η υποδοχή για τη συσκευή πρέπει να έχουν κατάλληλες διαστάσεις.
- Τηρείτε την ελάχιστη απόσταση από άλλες συσκευές και μονάδες.
- Τοποθετήστε τη συσκευή σε κατάλληλο και ασφαλές μέρος που πληροί τις απαιτήσεις εγκατάστασης.
- Τμήματα της συσκευής είναι φορείς ρεύματος. Περιβάλετε τη συσκευή με επίπλωση για να αποτραπεί η επαφή με τα επικίνδυνα τμήματα.
- Οι πλευρές της συσκευής πρέπει να πρόσκεινται σε συσκευές ή μονάδες με το ίδιο ύψος.
- Μην τοποθετείτε τη συσκευή δίπλα σε πόρτα ή κάτω από παράθυρο. Έτσι, αποτρέπεται η πτώση ζεστών μαγειρικών σκευών από τη συσκευή κατά το άνοιγμα της πόρτας ή του παραθύρου.
- Φροντίστε να τοποθετήσετε ένα μέσο σταθεροποίησης, ώστε να αποτρέπεται η ανατροπή της συσκευής. Ανατρέξτε στο κεφάλαιο Εγκατάσταση.

ΗΛΕΚΤΡΙΚΗ ΣΥΝΔΕΣΗ



ΠΡΟΕΙΔΟΠΟΙΗΣΗ! Κίνδυνος πυρκαγιάς και ηλεκτροπληξίας.

- Όλες οι ηλεκτρικές συνδέσεις πρέπει να πραγματοποιούνται από επαγγελματία ηλεκτρολόγο.
- Η συσκευή πρέπει να είναι γειωμένη.
- Βεβαιωθείτε ότι οι παράμετροι στην πινακίδα τεχνικών χαρακτηριστικών είναι συμβατές με τις ονομαστικές τιμές ηλεκτρικού ρεύματος της παροχής ρεύματος.
- Χρησιμοποιείτε πάντα σωστά εγκατεστημένη πρίζα με προστασία κατά της ηλεκτροπληξίας.
- Μην χρησιμοποιείτε πολύπριζα και μπαλαντέζες.
- Μην επιτρέπτε σε καλώδια τροφοδοσίας να βρίσκονται κοντά ή να έρχονται σε επαφή με την πόρτα της συσκευής ή με την εσοχή κάτω από τη συσκευή, ιδιαίτερα όταν βρίσκεται σε λειτουργία ή η πόρτα είναι ζεστή.
- Η προστασία από ηλεκτροπληξία των υπό τάση ή μονωμένων τμημάτων πρέπει να στερεώνεται με τέτοιο τρόπο, ώστε να μην είναι δυνατή η αφαίρεσή της χωρίς εργαλεία.
- Συνδέστε το φως τροφοδοσίας στην πρίζα μόνον αφού έχει ολοκληρωθεί η εγκατάσταση. Μετά την εγκατάσταση, βεβαιωθείτε ότι είναι δυνατή η πρόσβαση στο φως τροφοδοσίας.
- Εάν η πρίζα είναι χαλαρή, μη συνδέετε το φως τροφοδοσίας.
- Μην τραβάτε το καλώδιο τροφοδοσίας για να αποσυνδέσετε τη συσκευή. Τραβάτε πάντα το φως τροφοδοσίας.
- Χρησιμοποιείτε μόνο σωστές μονωτικές διατάξεις: ασφαλειοδιακόπτες, ασφάλειες (βιδωτές ασφάλειες αφαιρούμενες από την υποδοχή), διακόπτες διαφυγής ρεύματος και ρελέ.
- Στην ηλεκτρική εγκατάσταση της συσκευής πρέπει να προβλέπεται μονωτική διάταξη που να επιτρέπει την αποσύνδεση της συσκευής από το δίκτυο ρεύματος από όλους τους

πόλους. Η μονωτική διάταξη πρέπει να έχει ελάχιστη απόσταση 3 mm μεταξύ των επαφών.

- Κλείστε καλά την πόρτα της συσκευής πριν συνδέσετε το φιν τροφοδοσίας στην πρίζα.

ΧΡΗΣΗ



ΠΡΟΕΙΔΟΠΟΙΗΣΗ! Κίνδυνος τραυματισμού και εγκαυμάτων. Κίνδυνος ηλεκτροπληξίας.

- Μην αλλάζετε τις προδιαγραφές αυτής της συσκευής.
- Φροντίστε τα ανοίγματα αερισμού να είναι ελεύθερα από εμπόδια.
- Μην αφήνετε τη συσκευή χωρίς επιτήρηση κατά τη λειτουργία.
- Απενεργοποιήστε τη συσκευή μετά από κάθε χρήση.
- Προσέχετε όταν ανοίγετε την πόρτα της συσκευής με τη συσκευή σε λειτουργία. Μπορεί να απελευθερωθεί ζεστός αέρας.
- Μην λειτουργείτε τη συσκευή με βρεγμένα χέρια ή όταν είναι σε επαφή με νερό.
- Μη χρησιμοποιείτε τη συσκευή ως επιφάνεια εργασίας ή ως επιφάνεια αποθήκευσης αντικειμένων.



ΠΡΟΕΙΔΟΠΟΙΗΣΗ! Κίνδυνος πυρκαγιάς και έκρηξης

- Τα λίπη και το λάδι απελευθερώνουν εύφλεκτους ατμούς όταν θερμαίνονται. Κρατάτε γυμνές φλόγες ή θερμά αντικείμενα μακριά από λίπη και λάδια όταν τα χρησιμοποιείτε στο μαγείρεμα.
- Οι ατμοί που απελευθερώνει το πολύ ζεστό λάδι μπορεί να προκαλέσουν αυθόρμητη ανάφλεξη.
- Το χρησιμοποιημένο λάδι, που μπορεί να που περιέχει υπολείμματα τροφίμων, μπορεί να προκαλέσει πυρκαγιά σε χαμηλότερη θερμοκρασία από το λάδι που χρησιμοποιείται για πρώτη φορά.
- Μην τοποθετείτε εύφλεκτα προϊόντα ή στοιχεία που είναι βρεγμένα με εύφλεκτα προϊόντα μέσα, κοντά ή πάνω στη συσκευή.
- Μην αφήνετε σπίθες ή γυμνές φλόγες να έρθουν σε επαφή με τη συσκευή όταν ανοίγετε την πόρτα.
- Ανοίξτε την πόρτα της συσκευής προσεκτικά. Η χρήση συστατικών με αλκοόλη μπορεί να δημιουργήσει ένα μείγμα αλκοόλης με αέρα.



ΠΡΟΕΙΔΟΠΟΙΗΣΗ! Κίνδυνος πρόκλησης ζημιάς στη συσκευή.

- Για την αποφυγή βλάβης ή αποχρωματισμού στο σμάλτο:
 - μην τοποθετείτε σκεύη ή άλλα αντικείμενα μέσα στη συσκευή απευθείας σε επαφή με το κάτω μέρος της.
 - μην τοποθετείτε αλουμινοχαρτο επάνω στη συσκευή ή απευθείας σε επαφή με το κάτω μέρος του εσωτερικού του φούρνου.
 - μην τοποθετείτε νερό απευθείας μέσα στη ζεστή συσκευή.
 - μην διατηρείτε υγρά πιάτα και τρόφιμα στη συσκευή αφού τελειώσετε το μαγείρεμα.
 - προσέχετε όταν αφαιρείτε ή τοποθετείτε τα αξεσουάρ.
- Ο αποχρωματισμός της εμαγιέ επιφάνειας ή της επιφάνειας από ανοξείδωτο ασάλι δεν επηρεάζει την απόδοση της συσκευής.
- Χρησιμοποιήστε ένα βαθύ ταψί για υγρά κέικ. Οι χυμοί φρούτων προκαλούν λεκέδες που μπορεί να είναι μόνιμοι.
- Μην τοποθετείτε ζεστά μαγειρικά σκεύη επάνω στον πίνακα χειριστηρίων.
- Μην αφήνετε να στεγνώσει το περιεχόμενο των μαγειρικών σκευών καθώς μαγειρεύετε.
- Προσέξτε να μην αφήσετε αντικείμενα ή μαγειρικά σκεύη να πέσουν πάνω στη συσκευή. Η επιφάνεια μπορεί να καταστραφεί.
- Μην ενεργοποιείτε τις ζώνες μαγειρέματος με άδεια σκεύη ή χωρίς σκεύη.
- Τα μαγειρικά σκεύη από χυτοσίδηρο και αλουμίνιο ή τα σκεύη με κατεστραμμένη βάση ίσως προκαλέσουν γρατζουνιές. Να σηκώνετε πάντα αυτά τα αντικείμενα όταν πρέπει να τα μετακινήσετε στην επιφάνεια μαγειρέματος.

ΦΡΟΝΤΙΔΑ ΚΑΙ ΚΑΘΑΡΙΣΜΟΣ



ΠΡΟΕΙΔΟΠΟΙΗΣΗ! Κίνδυνος τραυματισμού, πυρκαγιάς, ή βλάβης της συσκευής.

- Πριν από τη συντήρηση, απενεργοποιήστε τη συσκευή. Αποσυνδέστε το φιν τροφοδοσίας από την πρίζα.
- Βεβαιωθείτε ότι η συσκευή είναι κρύα. Υπάρχει κίνδυνος θραύσης των τζαμίων.
- Αντικαταστήστε άμεσα τα τζαμιά της πόρτας όταν έχουν υποστεί ζημιά. Επικοινωνήστε με το Εξουσιοδοτημένο Κέντρο Σέρβις.
- Απαιτείται προσοχή κατά την αφαίρεση της πόρτας από τη συσκευή. Η πόρτα είναι βαριά!
- Υπολείμματα λίπους ή τροφών στη συσκευή μπορούν να προκαλέσουν πυρκαγιά.
- Καθαρίζετε τακτικά τη συσκευή για να αποτραπεί η φθορά του υλικού της επιφάνειας.

- Φροντίστε να στεγνώνετε το εσωτερικό του φούρνου και την πόρτα μετά από κάθε χρήση. Ο ατμός που παράγεται κατά τη λειτουργία της συσκευής συμπυκνώνεται στα εσωτερικά τοιχώματα και μπορεί να προκαλέσει διάβρωση. Για να μειώσετε τη συμπύκνωση υδρατμών, αφήστε τη συσκευή να λειτουργήσει για 10 λεπτά πριν από το μαγείρεμα.
- Καθαρίστε τη συσκευή με ένα υγρό μαλακό πανί. Χρησιμοποιείτε μόνο ουδέτερα απορρυπαντικά. Μη χρησιμοποιείτε λειαντικά προϊόντα, σφουγγαράκια που χαράσσουν, διαλύτες ή μεταλλικά αντικείμενα.
- Αν χρησιμοποιείτε σπρέι καθαρισμού για φούρνους, ακολουθείτε τις οδηγίες ασφαλείας στη συσκευασία.
- Μη καθαρίζετε την καταλυτική εμαγιέ επίστρωση (εάν υπάρχει) με κανένα είδος απορρυπαντικού.

ΕΣΩΤΕΡΙΚΟΣ ΦΩΤΙΣΜΟΣ



ΠΡΟΕΙΔΟΠΟΙΗΣΗ! Κίνδυνος ηλεκτροπληξίας.

- Σχετικά με τον/τους λαμπτήρα/λαμπτήρες εντός αυτού του προϊόντος και τους ανταλλακτικούς λαμπτήρες που πωλούνται ξεχωριστά: Αυτοί οι λαμπτήρες προορίζονται ώστε να αντέχουν σε εξαιρετικά δύσκολες συνθήκες σε οικιακές συσκευές, όπως σε

- θερμοκρασίες, δονήσεις, υγρασία ή προορίζονται να σηματοδοτούν πληροφορίες σχετικά με τη λειτουργική κατάσταση της συσκευής. Δεν προορίζονται για χρήση σε άλλες εφαρμογές και δεν είναι κατάλληλοι για τον φωτισμό οικιακών χώρων.
- Το προϊόν αυτό περιέχει φωτεινή πηγή της τάξης ενεργειακής απόδοσης G.
- Χρησιμοποιείτε μόνο λαμπτήρες με τις ίδιες προδιαγραφές.

ΣΈΡΒΙΣ

- Για την επισκευή της συσκευής, επικοινωνήστε με το Εξουσιοδοτημένο Κέντρο Σέρβις.
- Χρησιμοποιείτε μόνο γνήσια ανταλλακτικά.

ΑΠΟΡΡΙΨΗ



ΠΡΟΕΙΔΟΠΟΙΗΣΗ! Κίνδυνος τραυματισμού ή ασφυξίας.

- Επικοινωνήστε με τις δημοτικές αρχές της περιοχής σας για πληροφορίες σχετικά με τον τρόπο απόρριψης της συσκευής.
- Αποσυνδέστε τη συσκευή από την παροχή ρεύματος.
- Κόψτε το καλώδιο τροφοδοσίας κοντά στη συσκευή και απορρίψτε το.
- Αφαιρέστε το μάνταλο της πόρτας για να αποτραπεί ο εγκλεισμός παιδιών ή ζώων μέσα στη συσκευή.

ΕΓΚΑΤΑΣΤΑΣΗ



ΠΡΟΕΙΔΟΠΟΙΗΣΗ! Ανατρέξτε στα κεφάλαια σχετικά με την Ασφάλεια.

ΤΕΧΝΙΚΑ ΧΑΡΑΚΤΗΡΙΣΤΙΚΑ

Διαστάσεις

Ύψος	847 - 867 mm
Πλάτος	596 mm
Βάθος	600 mm

ΘΈΣΗ ΤΗΣ ΣΥΣΚΕΥΗΣ

Μπορείτε να εγκαταστήσετε την ανεξάρτητη συσκευή σας με ντουλάπια στη μία ή και τις δύο πλευρές, καθώς και στη γωνία.

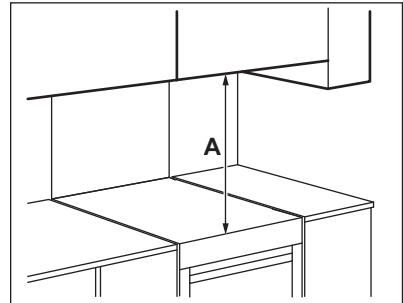

Ελάχιστες αποστάσεις

Διάσταση	mm
A	685

ΟΡΙΖΟΝΤΙΩΣΗ ΤΗΣ ΣΥΣΚΕΥΗΣ

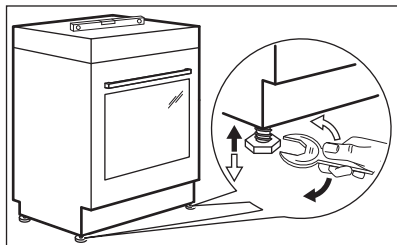

Χρησιμοποιήστε τα πόδια στο κάτω μέρος της συσκευής για να ευθυγραμμίσετε την επάνω επιφάνεια της συσκευής με τις υπόλοιπες επιφάνειες.

ΠΡΟΣΤΑΣΙΑ ΑΠΟ ΑΝΑΤΡΟΠΗ



ΠΡΟΣΟΧΗ! Εγκαταστήστε την προστασία από ανατροπή για να αποτραπεί η πτώση της συσκευής από εσφαλμένα φορτία. Η προστασία από ανατροπή λειτουργεί μόνο όταν η συσκευή είναι τοποθετημένη σε σωστή θέση. Η συσκευή σας φέρει τα σύμβολα που φαίνονται στις εικόνες (κατά περίπτωση), προκειμένου να σας υπενθυμίσει την εγκατάσταση της προστασίας από ανατροπή.

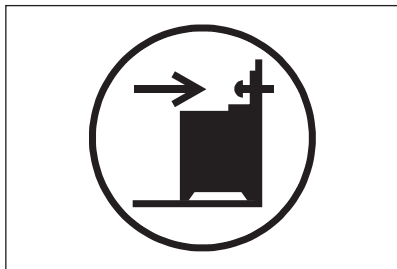

ΠΡΟΣΟΧΗ! Βεβαιωθείτε ότι η εγκατάσταση της προστασίας από ανατροπή πραγματοποιείται στο σωστό ύψος.

Βεβαιωθείτε ότι η επιφάνεια πίσω από τη συσκευή είναι λεία.

1. Ρυθμίστε σωστά το ύψος και τη θέση της συσκευής πριν προσαρτήσετε την προστασία από ανατροπή.
2. Εγκαταστήστε την προστασία από ανατροπή 176 mm κάτω από την άνω επιφάνεια της συσκευής και 24 mm από την αριστερή πλευρά της συσκευής εντός της κυκλικής οπής στον βραχίονα. Δείτε την εικόνα. Βιδώστε την στο συμπαγές υλικό ή χρησιμοποιήστε κατάλληλη ενίσχυση (τοίχος).
3. Μπορείτε να εντοπίσετε την οπή στην αριστερή πλευρά στο πίσω μέρος της συσκευής. Δείτε την εικόνα. Τοποθετήστε τη συσκευή στο μέσον του χώρου των ντουλαπιών (1). Εάν ο χώρος ανάμεσα στα ντουλάπια κουζίνας είναι μεγαλύτερος από το πλάτος της συσκευής, πρέπει να προσαρμόσετε την πλαϊνή απόσταση, ώστε η συσκευή να βρίσκεται στο κέντρο.

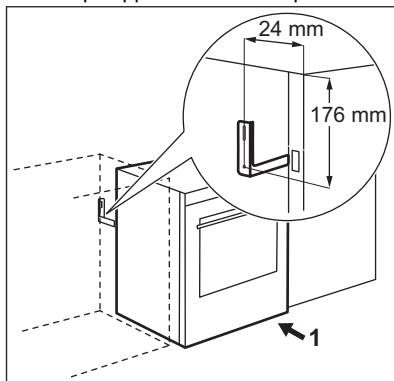

ΗΛΕΚΤΡΟΛΟΓΙΚΗ ΕΓΚΑΤΑΣΤΑΣΗ



ΠΡΟΕΙΔΟΠΟΙΗΣΗ! Ο κατασκευαστής δεν φέρει ευθύνη αν δεν τηρείτε τις προφυλάξεις ασφαλείας που αναφέρονται στα κεφάλαια για την Ασφάλεια.

Αυτή η συσκευή παρέχεται χωρίς φως και χωρίς καλώδιο τροφοδοσίας.

Διαθέσιμοι τύποι σύνδεσης:

Παραλλαγή	Φάση	Τύπος καλωδίου τροφοδοσίας	πάχος
230V	1	H05V2V2-F ή H05RR-F+	3x6.0 mm ²
230V	3	H05V2V2-F ή H05RR-F+	4x4 mm ²
400V	3 με ουδέτερο	H05V2V2-F ή H05RR-F+	5x1.5 mm ²
400V	2 με ουδέτερο	H05V2V2-F ή H05RR-F+	4x2.5 mm ²



ΠΡΟΕΙΔΟΠΟΙΗΣΗ! Το καλώδιο τροφοδοσίας δεν πρέπει να έρχεται σε επαφή με το τμήμα της συσκευής που είναι σκιασμένο στο σχεδιάγραμμα.

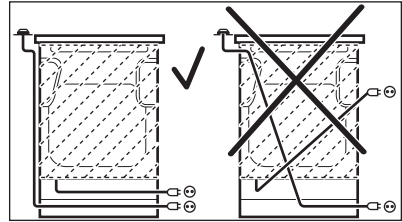

ΠΕΡΙΓΡΑΦΗ ΠΡΟΪΟΝΤΟΣ

ΓΕΝΙΚΗ ΕΠΙΣΚΟΠΗΣΗ

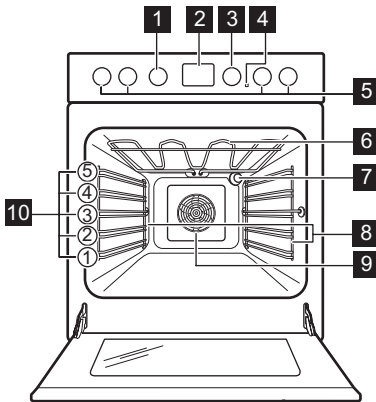

- 1 Διακόπτης για τις λειτουργίες του φούρνου
- 2 Οθόνη
- 3 Διακόπτης για τη θερμοκρασία
- 4 Ένδειξη / σύμβολο θερμοκρασίας
- 5 Διακόπτες για την εστία
- 6 Αντίσταση
- 7 Λαμπτήρας
- 8 Στήριξη σχάρας, αφαιρούμενη
- 9 Ανεμιστήρας
- 10 Θέσεις σχάρας

ΕΠΙΣΚΟΠΗΣΗ ΕΣΤΙΑΣ

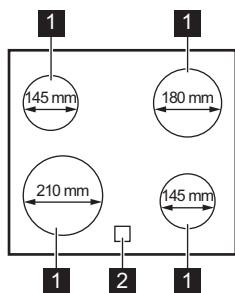

- 1 Ζώνη μαγειρέματος
- 2 Ένδειξη υπολειπόμενης θερμότητας

ΕΞΑΡΤΗΜΑΤΑ

- **Μεταλλική σχάρα**
Για μαγειρικά σκεύη, φόρμες για κέικ, ψητά.
- **Ταψί ψησίματος**
Για γλυκά και μπισκότα.
- **Βαθύ ταψί ψησίματος**

Για παρασκευή μουςακά.

- **Συρτάρι αποθήκευσης**
Το συρτάρι αποθήκευσης βρίσκεται κάτω από το εσωτερικό του φούρνου.

ΠΡΙΝ ΤΗΝ ΠΡΩΤΗ ΧΡΗΣΗ



ΠΡΟΕΙΔΟΠΟΙΗΣΗ! Ανατρέξτε στα κεφάλαια σχετικά με την Ασφάλεια.

ΠΡΩΤΟΣ ΚΑΘΑΡΙΣΜΟΣ

Αφαιρέστε όλα τα εξαρτήματα και τα αφαιρούμενα στηρίγματα σχαρών από τον φούρνο.

Ανατρέξτε στο κεφάλαιο «Φροντίδα και καθαρίσµα».



Καθαρίστε τον φούρνο και τα εξαρτήματα πριν από την πρώτη χρήση.

Τοποθετήστε τα εξαρτήματα και τα αφαιρούμενα στηρίγματα σχαρών στην αρχική τους θέση.

ΡΥΘΜΙΣΗ ΤΗΣ ΩΡΑΣ

Πρέπει να ρυθμίσετε την ώρα πριν θέσετε σε λειτουργία τον φούρνο.

Η ένδειξη  αναβοσβήνει όταν συνδέσετε τη συσκευή στην τροφοδοσία ρεύματος, όταν υπήρξε διακοπή ρεύματος ή όταν δεν έχει ρυθμιστεί ο χρονοδιακόπτης.

Πιέστε το  ή το  για να ρυθμίσετε τη σωστή ώρα.

Μετά από περίπου πέντε δευτερόλεπτα, η ένδειξη σταματάει να αναβοσβήνει και στην οθόνη εμφανίζεται η ώρα που ρυθμίσατε.

ΑΛΛΑΓΗ ΤΗΣ ΩΡΑΣ



Δεν μπορείτε να αλλάξετε την ώρα ενώ εκτελείται οποιαδήποτε από τις λειτουργίες.

Πατήστε το  ξανά και ξανά μέχρι να αρχίσει να αναβοσβήνει η ένδειξη για τη λειτουργία Ωρα.



Για να ρυθμίσετε νέα ώρα, ανατρέξτε στην ενότητα «Ρύθμιση της ώρας».

ΒΥΘΙΖΟΜΕΝΟΙ ΔΙΑΚΟΠΤΕΣ

Για να χρησιμοποιήσετε τη συσκευή, πιέστε τον διακόπτη. Ο διακόπτης πετάγεται προς τα έξω.

ΠΡΟΘΕΡΜΑΝΣΗ

Προθερμάνετε τον άδειο φούρνο πριν από την πρώτη χρήση.

1. Ρυθμίστε τη λειτουργία . Ρυθμίστε τη μέγιστη θερμοκρασία.
2. Αφήστε τον φούρνο να λειτουργήσει για 1 ώρα.
3. Ρυθμίστε τη λειτουργία . Ρυθμίστε τη μέγιστη θερμοκρασία.
4. Αφήστε τον φούρνο να λειτουργήσει για 15 λεπτά.
5. Ρυθμίστε τη λειτουργία . Ρυθμίστε τη μέγιστη θερμοκρασία.

6. Αφήστε τον φούρνο να λειτουργήσει για 15 λεπτά.
7. Σβήστε τον φούρνο και αφήστε τον να κρυώσει.

Τα εξαρτήματα μπορεί να αποκτήσουν υψηλότερη θερμοκρασία από ό,τι συνήθως. Από

τον φούρνο μπορεί να αναδυθεί μια οσμή και καπνός. Βεβαιωθείτε ότι υπάρχει επαρκής κυκλοφορία του αέρα στο δωμάτιο.

ΕΣΤΊΕΣ - ΚΑΘΗΜΕΡΙΝΉ ΧΡΉΣΗ



ΠΡΟΕΙΔΟΠΟΙΗΣΗ! Ανατρέξτε στα κεφάλαια σχετικά με την Ασφάλεια.

ΡΥΘΜΙΣΗ ΘΕΡΜΟΚΡΑΣΊΑΣ

Σύμβολα	Λειτουργία
0	Θέση απενεργοποίησης
	Διατήρηση Θερμότητας
1 - 9	Ρυθμίσεις θερμοκρασίας



Χρησιμοποιήστε την υπολειπόμενη θερμότητα για να μειώσετε την κατανάλωση ενέργειας. Απενεργοποιήστε τη ζώνη μαγειρέματος περίπου 5 - 10 λεπτά πριν ολοκληρωθεί η διαδικασία μαγειρέματος.

Στρέψτε τον διακόπτη της επιλεγμένης ζώνης μαγειρέματος στην απαραίτητη ρύθμιση θερμότητας.

Για να ολοκληρώσετε τη διαδικασία μαγειρέματος, γυρίστε τον μοχλό στη θέση απενεργοποίησης.

ΈΝΔΕΙΞΗ ΥΠΟΛΕΙΠΟΜΕΝΗΣ ΘΕΡΜΟΤΗΤΑΣ



ΠΡΟΕΙΔΟΠΟΙΗΣΗ! Όσο η ένδειξη είναι αναμμένη, υπάρχει κίνδυνος εγκαυμάτων από την υπολειπόμενη θερμότητα.

Η ένδειξη εμφανίζεται όταν μια ζώνη μαγειρέματος είναι ζεστή, αλλά δεν λειτουργεί εάν η παροχή ρεύματος είναι αποσυνδεδεμένη.

Η ένδειξη μπορεί επίσης να εμφανίζεται:

- για τις διπλανές ζώνες μαγειρέματος ακόμη και αν δεν τις χρησιμοποιείτε,
- όταν τοποθετούνται ζεστά μαγειρικά σκεύη σε κρύα ζώνη μαγειρέματος,
- όταν η εστία είναι απενεργοποιημένη, αλλά η ζώνη μαγειρέματος παραμένει ζεστή.

Η ένδειξη εξαφανίζεται όταν η ζώνη μαγειρέματος έχει κρυώσει.

ΕΣΤΊΕΣ - ΥΠΟΔΕΙΞΕΙΣ ΚΑΙ ΣΥΜΒΟΥΛΕΣ



ΠΡΟΕΙΔΟΠΟΙΗΣΗ! Ανατρέξτε στα κεφάλαια σχετικά με την Ασφάλεια.

ΜΑΓΕΙΡΙΚΑ ΣΚΕΎΗ

Τα αποτελέσματα του μαγειρέματος εξαρτώνται από το υλικό των μαγειρικών σκευών



Το κάτω μέρος των μαγειρικών σκευών πρέπει να είναι όσο το δυνατόν πιο παχύ και επίπεδο. Βεβαιωθείτε ότι οι βάσεις των σκευών είναι καθαρές και στεγνές προτού τα τοποθετήσετε στην επιφάνεια των εστιών.



Μη χρησιμοποιείτε μαγειρικά σκεύη σε κεραμικές εστίες με βάσεις που έχουν ακμές ή εγκοπές που εξέχουν, π.χ. σκεύη από χυτοσίδηρο. Μπορεί να προξενήσουν μόνιμες γρατζουνιές ή γδαρσίματα στην επιφάνεια των εστιών.



Τα μαγειρικά σκεύη από χάλυβα εμαγιέ και βάσεις από αλουμίνιο ή χαλκό μπορούν να προκαλέσουν αλλαγή χρώματος στην υαλοκεραμική επιφάνεια.

Για να εξοικονομήσετε ενέργεια και να διασφαλίσετε ότι οι εστίες λειτουργούν σωστά, ο

πάτος του μαγειρικού σκεύους πρέπει να έχει την κατάλληλη ελάχιστη διάμετρο.

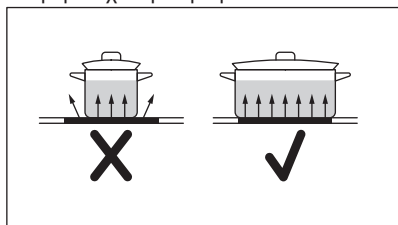

ΕΛΑΧΙΣΤΗ ΔΙΑΜΕΤΡΟΣ ΜΑΓΕΙΡΙΚΟΥ ΣΚΕΥΟΥΣ

Ζώνη μαγειρέματος	Διάμετρος μαγειρικού σκεύους (mm)	Ισχύς (W)
Πίσω αριστερά	125 - 145	1200

Ζώνη μαγειρέματος	Διάμετρος μαγειρικού σκεύους (mm)	Ισχύς (W)
Πίσω δεξιά	150 - 180	1800
Εμπρός δεξιά	125 - 145	1200
Εμπρός αριστερά	180 - 210	2300

ΠΑΡΑΔΕΙΓΜΑΤΑ ΜΑΓΕΙΡΙΚΩΝ ΕΦΑΡΜΟΓΩΝ



Τα στοιχεία στον πίνακα είναι απλώς ενδεικτικά.

Σκάλα μαγειρέματος	Χρήση:	Χρόνος (min)	Συμβουλές
 - 1	Διατήρηση θερμοκρασίας μαγειρεμένων φαγητών.	όσος απαιτείται	Τοποθετήστε ένα καπάκι στο μαγειρικό σκεύος.
1 - 2	Σάλτσα ολλαντέζ, λιώσιμο: βούτυρο, σοκολάτα, ζελατίνα.	5 - 25	Ανακατεύετε ανά διαστήματα.
1 - 2	Χτύπημα: αφράτες ομελέτες, ψητά αυγά.	10 - 40	Μαγειρεύετε με το καπάκι.
2 - 3	Σιγανό βράσιμο ρυζιού και φαγητών με βάση το γάλα, ζέσταμα έτοιμων φαγητών.	25 - 50	Προσθέστε υγρά σε τουλάχιστον διπλάσια ποσότητα από το ρύζι, ανακατεύετε μόλις περάσει ο μισός χρόνος τις συνταγές που περιέχουν γάλα.
3 - 4	Λαχανικά, ψάρι και κρέας στον ατμό.	20 - 45	Προσθέστε μερικές κουταλιές υγρού.
4 - 5	Πατάτες στον ατμό.	20 - 60	Χρησιμοποιήστε το πολύ ¼ l νερό για 750 g πατάτες.
4 - 5	Μαγείρεμα μεγαλύτερων ποσοτήτων τροφίμων, σούπες και φαγητά καθαρόλας.	60 - 150	Έως 3 l υγρό συν τα υλικά.

Σκάλα μαγειρέματος	Χρήση:	Χρόνος (min)	Συμβουλές
6 - 7	Ρόδισμα στο τηγάνι: σνίτσελ, μοσχάρι cordon bleu, παϊδάκια, κεφτεδάκια, λουκάνικα, σκυώτι, κουρκούτι, αυγά, τηγανίτες, ντόνατς.	όσος απαιτείται	Γυρίστε το από την άλλη πλευρά μόλις περάσει ο μισός χρόνος.
7 - 8	Δυνατό τηγάνισμα, πατατοκροκέτες, κομμάτια παντσέτας, μπριζόλες.	5 - 15	Γυρίστε το από την άλλη πλευρά μόλις περάσει ο μισός χρόνος.
9	Βράσιμο νερού, βράσιμο ζυμαρικών, σοτάρισμα κρέατος (γκούλας, κρέας στην κατσαρόλα), τηγανιτές πατάτες.		

ΕΣΤΙΕΣ - ΦΡΟΝΤΙΔΑ ΚΑΙ ΚΑΘΑΡΙΣΜΑ



ΠΡΟΕΙΔΟΠΟΙΗΣΗ! Ανατρέξτε στα κεφάλαια σχετικά με την Ασφάλεια.

ΓΕΝΙΚΕΣ ΠΛΗΡΟΦΟΡΙΕΣ

- Καθαρίζετε την εστία μετά από κάθε χρήση.
- Χρησιμοποιείτε πάντα μαγειρικά σκεύη με καθαρή βάση.
- Οι γρατζουνιές ή οι σκούροι λεκέδες στην επιφάνεια δεν επηρεάζουν τον τρόπο λειτουργίας της εστίας.
- Χρησιμοποιείτε ειδικό καθαριστικό, κατάλληλο για την επιφάνεια της εστίας.
- Χρησιμοποιείτε ειδική ξύστρα για τη γυάλινη επιφάνεια.

ΚΑΘΑΡΙΣΜΟΣ ΤΩΝ ΕΣΤΙΩΝ

- **Αφαιρέστε αμέσως:** λιωμένο πλαστικό, πλαστική μεμβράνη, ζάχαρη και φαγητά που

περιέχουν ζάχαρη καθώς σε αντίθετη περίπτωση η βρομιά μπορεί να προκαλέσει ζημιά στις εστίες. Προσέχετε ώστε να μην προκληθούν εγκαυματα. Χρησιμοποιήστε την ειδική ξύστρα εστιών στη γυάλινη επιφάνεια υπό οξεία γωνία και μετακινήστε τη λεπίδα επάνω στην επιφάνεια.

- **Αφαιρέστε από τις εστίες όταν έχουν κρυσώσει επαρκώς:** δακτυλίου από άλατα, δακτυλίου λεκέδων από νερό, λεκέδες από λίπη, γυαλιστερούς μεταλλικούς αποχρωματισμούς. Καθαρίστε την εστία με ένα υγρό πανί και λίγο μη διαβρωτικό απορρυπαντικό. Μετά τον καθαρισμό, στεγνώστε τις εστίες με ένα μαλακό πανί.
- **Αφαιρέστε τον μεταλλικό γυαλιστερό αποχρωματισμό:** χρησιμοποιήστε ένα διάλυμα νερού με ξύδι και καθαρίστε τη γυάλινη επιφάνεια με ένα πανί.

ΦΟΨΡΝΟΣ - ΚΑΘΗΜΕΡΙΝΉ ΧΡΉΣΗ









ΠΡΟΕΙΔΟΠΟΙΗΣΗ! Ανατρέξτε στα κεφάλαια σχετικά με την Ασφάλεια.

ΛΕΙΤΟΥΡΓΙΕΣ ΦΟΨΡΝΟΥ



ΠΡΟΕΙΔΟΠΟΙΗΣΗ! Μην χύνετε υγρά στο ανάγλυφο τμήμα εσωτερικού του φούρνου πριν και κατά τη διάρκεια της διαδικασίας μαγειρέματος. Υπάρχει κίνδυνος πρόκλησης ζημιάς.

Σύμβολο	Λειτουργία φούρνου	Εφαρμογή
0	Θέση απενεργοποίησης	Ο φούρνος είναι απενεργοποιημένος.
	Ψήσιμο με αέρα	Για ψήσιμο φαγητών στην ίδια θερμοκρασία ψήσιματος σε περισσότερες από μία θέσεις σχαρών, χωρίς ανάμειξη γεύσεων.
	Κάτω Θέρμανση	Για το ψήσιμο κέικ με τραγανή βάση και τη συντήρηση τροφίμων.
	Ψήσιμο στη σχάρα	Για ψήσιμο στο γκριλ φαγητού σε φέτες, καθώς και για φρυγάνισμα ψωμιού.
	Γρήγορο Γκριλ	Για ψήσιμο στο γκριλ λεπτών κομματιών φαγητού καθώς και για φρυγάνισμα ψωμιού.
	Γκριλ με Θερμό Αέρα	Για ψήσιμο μεγαλύτερων μεριδών κρέατος ή πουλερικών με κόκκαλα σε μία θέση σχάρας. Επίσης, για γκρανάρισμα και ρόδισμα.
	Πάνω/Κάτω Θέρμανση	Για ψήσιμο σε μία θέση σχάρας.
	Υγρός Θερμός Αέρας	Αυτή η λειτουργία σχεδιάστηκε για να εξοικονομείτε ενέργεια κατά το ψήσιμο. Για τις οδηγίες μαγειρέματος, ανατρέξτε στο κεφάλαιο Υγρός Θερμός Αέρας, «Υποδείξεις και συμβουλές». Η πόρτα του φούρνου θα πρέπει να είναι κλειστή κατά τη διάρκεια του μαγειρέματος, έτσι ώστε η λειτουργία να μη διακόπτεται και για να εξασφαλιστεί ότι ο φούρνος λειτουργεί με την υψηλότερη δυνατή ενεργειακή απόδοση. Όταν χρησιμοποιείτε αυτή τη λειτουργία, η θερμοκρασία στο εσωτερικό του φούρνου μπορεί να διαφέρει από τη ρυθμισμένη θερμοκρασία. Η θερμαντική ισχύς μπορεί να μειωθεί. Για γενικές συμβουλές εξοικονόμησης ενέργειας ανατρέξτε στο κεφάλαιο «Ενεργειακή Απόδοση», Εξοικονόμηση Ενέργειας. Αυτή η λειτουργία χρησιμοποιούνταν για συμμόρφωση με την κλάση ενεργειακής απόδοσης σύμφωνα με το πρότυπο EN 60350-1. Όταν χρησιμοποιείτε αυτήν τη λειτουργία, ο λαμπτήρας απενεργοποιείται αυτόματα.



Μπορείτε να αποψύξετε φαγητό επιλέγοντας τη λειτουργία Υγρός Θερμός Αέρας χωρίς να ρυθμίσετε τη θερμοκρασία.

ΕΝΕΡΓΟΠΟΪΣΗ ΚΑΙ ΑΠΕΝΕΡΓΟΠΟΪΣΗ ΤΟΥ ΦΟΥΡΝΟΥ



Εξαρτάται από το μοντέλο εάν η συσκευή σας έχει σύμβολα διακοπών, ενδείξεις ή λαμπτήρες:

- Η ένδειξη ανάβει όταν ο φούρνος θερμαίνεται.
- Ο λαμπτήρας ανάβει όταν ο φούρνος βρίσκεται σε λειτουργία.
- Το σύμβολο υποδεικνύει κατά πόσον ο διακόπτης ελέγχει μία από τις ζώνες μαγειρέματος, τις λειτουργίες του φούρνου ή τη θερμοκρασία.

1. Στρέψτε το διακόπτη λειτουργιών φούρνου για να επιλέξετε μια λειτουργία φούρνου.
2. Στρέψτε το διακόπτη θερμοκρασίας για να επιλέξετε μια ρύθμιση θερμοκρασίας.
3. Για να απενεργοποιήσετε το φούρνο στρέψτε το διακόπτη λειτουργιών φούρνου και το διακόπτη θερμοκρασίας στη θέση απενεργοποίησης.

ΑΝΕΜΙΣΤΗΡΑΣ ΨΥΞΗΣ

Όταν λειτουργεί ο φούρνος, ο ανεμιστήρας ψύξης ενεργοποιείται αυτόματα για να διατηρούνται ψυχρές οι επιφάνειες του φούρνου. Εάν απενεργοποιήσετε τον φούρνο, ο ανεμιστήρας ψύξης σταματά.

ΕΙΣΑΓΩΓΗ ΤΩΝ ΑΞΕΣΟΥΑΡ ΤΟΥ ΦΟΥΡΝΟΥ

Βαθύ ταπί:

Σπρώξτε το βαθύ ταπί ανάμεσα στις ράβδους οδήγησης του στηρίγματος σαχαρών.

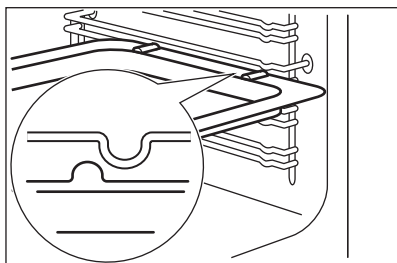

Μεταλλική σχάρα και βαθύ ταπί μαζί:

Σπρώξτε το βαθύ ταπί ανάμεσα στις ράβδους οδήγησης του στηρίγματος σαχαρών και τη μεταλλική σχάρα στις επάνω ράβδους οδήγησης.

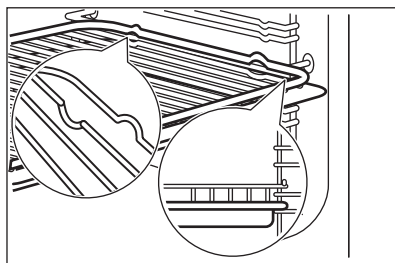

- Όλα τα αξεσουάρ έχουν μικρές εγκοπές στο επάνω μέρος της δεξιάς και της αριστερής πλευράς για αυξημένη ασφάλεια. Οι εγκοπές λειτουργούν επίσης ως ασφάλειες ανατροπής.
- Το υπερυψωμένο πλαίσιο γύρω από τη σχάρα αποτελεί διάταξη που αποτρέπει την ολίσθηση των μαγειρικών σκευών.

ΦΟΥΡΝΟΣ - ΛΕΙΤΟΥΡΓΙΕΣ ΡΟΛΟΓΙΟΥ

ΟΘΟΝΗ

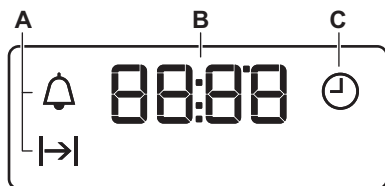

- A. Λειτουργίες ρολογιού
B. Χρονοδιακόπτης

ΚΟΥΜΠΙΑ

Κουμπί	Λειτουργία	Περιγραφή
—	ΠΛΗΝ	Για ρύθμιση της ώρας.
⌚	ΡΟΛΟΪ	Για ρύθμιση της λειτουργίας ρολογιού.
+	ΣΥΝ	Για ρύθμιση της ώρας.

ΛΕΙΤΟΥΡΓΙΕΣ ΡΟΛΟΓΙΟΥ

Λειτουργία ρολογιού		Εφαρμογή
⌚	ΩΡΑ	Για ρύθμιση, αλλαγή ή έλεγχο της ώρας.
→	ΔΙΑΡΚΕΙΑ	Για ρύθμιση της διάρκειας λειτουργίας του φούρνου.
🔔	ΧΡΟΝΟΜΕΤΡΗΤΗΣ	Για να ρυθμίσετε αντίστροφη μέτρηση. Η λειτουργία αυτή δεν έχει καμία επίδραση στη λειτουργία του φούρνου. Μπορείτε να ρυθμίσετε αυτή τη ρύθμιση οποιαδήποτε στιγμή, επίσης όταν ο φούρνος είναι απενεργοποιημένος.





ΡΥΘΜΙΣΗ ΤΗΣ ΛΕΙΤΟΥΡΓΙΑΣ ΔΙΑΡΚΕΙΑ

1. Επιλέξτε μια λειτουργία φούρνου και τη θερμοκρασία.
2. Πιέστε το ⌚ επανειλημμένα μέχρι να αρχίσει να αναβοσβήνει η ένδειξη |→|.
3. Πιέστε το + ή το — για να ρυθμίσετε τον χρόνο για τη ΔΙΑΡΚΕΙΑ.

Στην οθόνη εμφανίζεται η ένδειξη |→|.

4. Όταν τελειώσει ο χρόνος, η ένδειξη |→| αναβοσβήνει και ακούγεται ένα ηχητικό σήμα. Η συσκευή απενεργοποιείται αυτόματα.
5. Πιέστε οποιοδήποτε κουμπί για να απενεργοποιήσετε το ηχητικό σήμα.
6. Στρέψτε τον διακόπτη λειτουργιών φούρνου και τον διακόπτη θερμοκρασίας στη θέση απενεργοποίησης.

ΡΥΘΜΙΣΗ ΤΟΥ ΧΡΟΝΟΜΕΤΡΗΤΗ



1. Πιέστε το  επανειλημμένα μέχρι να αρχίσει να αναβοσβήνει η ένδειξη .
2. Πιέστε το  ή το  για να ρυθμίσετε τον απαιτούμενο χρόνο.

Ο Χρονομετρητής τίθεται αυτόματα σε λειτουργία μετά από 5 δευτερόλεπτα.

3. Μόλις παρέλθει ο ρυθμισμένος χρόνος, ακούγεται ένα ηχητικό σήμα. Πιέστε οποιοδήποτε κουμπί για να απενεργοποιήσετε το ηχητικό σήμα.

4. Στρέψτε τον διακόπτη λειτουργιών φούρνου και τον διακόπτη θερμοκρασίας στη θέση απενεργοποίησης.

ΑΚΎΡΩΣΗ ΤΩΝ ΛΕΙΤΟΥΡΓΙΩΝ ΡΟΛΟΓΙΟΥ

1. Πιέστε το  επανειλημμένα μέχρι να αρχίσει να αναβοσβήνει η ένδειξη της κατάλληλης λειτουργίας.
2. Πιέστε παρατεταμένα το πλήκτρο . Η λειτουργία ρολογιού σβήνει μετά από μερικά δευτερόλεπτα.

ΦΟΥΡΝΟΣ - ΥΠΟΔΕΙΞΕΙΣ ΚΑΙ ΣΥΜΒΟΥΛΕΣ



ΠΡΟΕΙΔΟΠΟΙΗΣΗ! Ανατρέξτε στα κεφάλαια σχετικά με την Ασφάλεια.



Οι τιμές θερμοκρασίας και χρόνου ψησίματος στους πίνακες είναι μόνο ενδεικτικές. Εξαρτώνται από τις συνταγές, καθώς και από την ποιότητα και ποσότητα των υλικών που χρησιμοποιούνται.

ΨΗΣΙΜΟ

Για το πρώτο ψήσιμο, χρησιμοποιήστε τη χαμηλότερη θερμοκρασία.

Μπορείτε να παρατείνετε τον χρόνο ψησίματος κατά 10 – 15 λεπτά, αν ψήνετε κέικ σε περισσότερες από μια θέσεις σχάρας.

Τα κέικ και τα γλυκά σε διαφορετικά επίπεδα φούρνου δεν ροδίζουν πάντοτε με ομοίμορφο τρόπο. Δεν χρειάζεται να αλλάξετε τη ρύθμιση θερμοκρασίας αν δεν υπάρχει ομοίμορφο ρόδισμα. Οι διαφορές εξομαλύνονται κατά τη διάρκεια του ψησίματος.

Τα ταψιά μέσα στον φούρνο μπορεί να παραμορφωθούν κατά το ψήσιμο. Όταν τα ταψιά κρυώσουν και πάλι, επιστρέφουν ξανά στο κανονικό τους σχήμα.

ΣΥΜΒΟΥΛΕΣ ΓΙΑ ΤΟ ΨΗΣΙΜΟ

Αποτελέσματα ψησίματος	Πιθανή αιτία	Αντιμετώπιση
Το κέικ δεν έχει ψηθεί αρκετά στο κάτω μέρος.	Η θέση της σχάρας δεν είναι σωστή.	Τοποθετήστε το κέικ σε χαμηλότερη θέση σχάρας.
Το κέικ κάθεται και λασπώνει ή δημιουργεί ραβδώσεις.	Η θερμοκρασία του φούρνου είναι πολύ υψηλή.	Την επόμενη φορά μειώστε λίγο τη θερμοκρασία του φούρνου.
	Η θερμοκρασία του φούρνου είναι πολύ υψηλή και ο χρόνος ψησίματος πολύ σύντομος.	Την επόμενη φορά αυξήστε τον χρόνο ψησίματος και μειώστε τη θερμοκρασία του φούρνου.
Το κέικ είναι πολύ στεγνό.	Η θερμοκρασία του φούρνου είναι πολύ χαμηλή.	Την επόμενη φορά αυξήστε τη θερμοκρασία του φούρνου.
	Ο χρόνος ψησίματος είναι πολύ μεγάλος.	Την επόμενη φορά μειώστε τον χρόνο ψησίματος.

Αποτελέσματα ψησίματος	Πιθανή αιτία	Αντιμετώπιση
Το κέικ ψήνεται ανομοιόμορφα.	Η θερμοκρασία του φούρνου είναι πολύ υψηλή και ο χρόνος ψησίματος πολύ σύντομος.	Την επόμενη φορά αυξήστε τον χρόνο ψησίματος και μειώστε τη θερμοκρασία του φούρνου.
	Η ζύμη του κέικ δεν είναι ομοιόμορφα κατανεμημένη.	Την επόμενη φορά απλώστε ομοιόμορφα τη ζύμη του κέικ επάνω στο ταψί ψησίματος.
Το κέικ δεν είναι έτοιμο στον καθορισμένο χρόνο ψησίματος που αναγράφεται στη συνταγή.	Η θερμοκρασία του φούρνου είναι πολύ χαμηλή.	Την επόμενη φορά αυξήστε λίγο τη θερμοκρασία του φούρνου.

ΜΑΓΕΙΡΕΜΑ ΜΕ ΚΥΚΛΟΦΟΡΙΑ Α΄ΕΡΑ



Όταν ψήνετε πίτσα, για καλύτερα αποτελέσματα στρέψτε τους διακόπτες λειτουργιών φούρνου και θερμοκρασίας φούρνου στη θέση .

Ψήσιμο σε ένα επίπεδο φούρνου

Ψήσιμο σε βαθιά ταψιά/φόρμες

Τύπος φαγητού	Θερμοκρασία (°C)	Χρόνος (min)	Θέση σχάρας
Κέικ στρογγυλής φόρμας ή μπριός	150 - 160	50 - 70	2
Παντεσπάνι / Κέικ φρούτων	140 - 160	50 - 90	1 - 2
Αφράτο κέικ χωρίς λιπαρά	150 - 160 ¹⁾	25 - 40	3
Βάση τάρτας - ζύμη κουρού	170 - 180	10 - 25	2
Βάση τάρτας - αφράτο μείγμα	150 - 170	20 - 25	2
Μηλόπιτα (2 φόρμες Ø20cm, τοποθετημένες διαγώνια)	160	60 - 90	2 - 3

1) Προθερμάνετε το φούρνο.

Κέικ / γλυκά / ψωμιά σε ταψιά ψησίματος

Τύπος φαγητού	Θερμοκρασία (°C)	Χρόνος (min)	Θέση σχάρας
Κέικ με τραγανή επικάλυψη (ξεροψημένο)	150 - 160	20 - 40	3
Τάρτες φρούτων (με ζύμη με μαγιά / αφράτο μείγμα) ¹⁾	150	35 - 55	3

Τύπος φαγητού	Θερμοκρασία (°C)	Χρόνος (min)	Θέση σχάρας
Τάρτες φρούτων με ζύμη κουρού	160 - 170	40 - 80	3

1) Χρησιμοποιήστε ταψί ψησίματος.

Μπισκότα

Τύπος φαγητού	Θερμοκρασία (°C)	Χρόνος (min)	Θέση σχάρας
Μπισκότα ζύμης κουρού	150 - 160	10 - 20	3
Μπισκότα σόρτιμπρεντ / Ζύμη σε Λωρίδες	140	20 - 35	3
Μπισκότα με αφράτο μείγμα	150 - 160	15 - 20	3
Γλυκίσματα με ασπράδι αβγού, μαρέγκες	80 - 100	120 - 150	3
Μακαρόν	100 - 120	30 - 50	3
Μπισκότα από ζύμη με μαγιά	150 - 160	20 - 40	3
Μικρά γλυκά με φύλλο κρούστας	170 - 180 ¹⁾	20 - 30	3
Ψωμάκια	160	10 - 35	3
Μικρά κέικ (20 ανά δίσκο)	150	20 - 35	3

1) Προθερμάνετε το φούρνο.

Πίνακας σουφλέ και ωγκρατέν

Τύπος φαγητού	Θερμοκρασία (°C)	Χρόνος (min)	Θέση σχάρας
Μπαγκέτες με επικάλυψη λιωμένου τυριού	160 - 170 ¹⁾	15 - 30	1
Γεμιστά λαχανικά	160 - 170	30 - 60	1

1) Προθερμάνετε το φούρνο.

Ψήσιμο σε πολλά επίπεδα

Κέικ / γλυκά / ψωμιά σε ταψιά ψησίματος

Τύπος φαγητού	Θερμοκρασία (°C)	Χρόνος (min)	Θέση σχάρας 2 θέσεις
Κορνέ / Εκλέρ	160 - 180 ¹⁾	25 - 45	2 / 4
Κέικ τριφτό, στεγνό	150 - 160	30 - 45	2 / 4

1) Προθερμάνετε το φούρνο.

Μπισκότα / μικρά κέικ / γλυκά / ψωμάκια

Τύπος φαγητού	Θερμοκρασία (°C)	Χρόνος (min)	Θέση σχάρας 2 θέσεις
Μπισκότα ζύμης κουρού	150 - 160 ¹⁾	20 - 40	2 / 4
Μπισκότα σόρτμπρεντ / Ζύμη σε Λωρίδες	140	20 - 45	2 / 4
Μπισκότα με αφράτο μείγμα	160 - 170	25 - 45	2 / 4
Μπισκότα με ασπράδι αυγού, μαρέγκες	80 - 100	130 - 170	2 / 4
Μακαρόν	100 - 120	40 - 80	2 / 4
Μπισκότα από ζύμη με μαγιά	160 - 170	30 - 60	2 / 4
Μικρά γλυκά με φύλλο κρούστας	170 - 180	30 - 50	2 / 4

1) Προθερμάνετε το φούρνο.

ΨΗΣΙΜΟ ΜΕ ΠΑΝΩ + ΚΑΤΩ ΘΈΡΜΑΝΣΗ ΣΕ ΈΝΑ ΕΠΙΠΕΔΟ **Ψήσιμο σε φόρμες**

Τύπος φαγητού	Θερμοκρασία (°C)	Χρόνος (min)	Θέση σχάρας
Κέικ στρογγυλής φόρμας ή μπριός	160 - 180	50 - 70	2
Παντεσπάνι / Κέικ φρούτων	150 - 170	50 - 90	1 - 2
Αφράτο κέικ χωρίς λιπαρά	170 ¹⁾	25 - 40	3
Βάση τάρτας - ζύμη κουρού	190 - 210 ¹⁾	10 - 25	2
Βάση τάρτας - αφράτο μείγμα	170 - 190	20 - 25	2
Μηλόπιτα (2 φόρμες Ø20cm, τοποθετημένες διαγώνια)	180	60 - 90	1 - 2
Αλμυρή τάρτα (π.χ. Κις Λορέν)	180 - 220	35 - 60	1
Cheesecake	160 - 180	60 - 90	1 - 2

1) Προθερμάνετε τον φούρνο.

Κέικ / γλυκά / ψωμί σε ταψιά ψησίματος

Τύπος φαγητού	Θερμοκρασία (°C)	Χρόνος (min)	Θέση σχάρας
Τσουρέκι / Ψωμί μαργαρίτα	170 - 190	40 - 50	2
Χριστουγεννιάτικο Στόλεν	160 - 180 ¹⁾	50 - 70	2

Τύπος φαγητού	Θερμοκρασία (°C)	Χρόνος (min)	Θέση σχάρας
Ψωμί (σίκαλης): 1. Πρώτο μέρος της διαδικασίας ψησίματος. 2. Δεύτερο μέρος της διαδικασίας ψησίματος.	1. 230 ¹⁾ 2. 160 - 180 ¹⁾	1. 20 2. 30 - 60	1 - 2
Κορνέ / Εκλέρ	190 - 210 ¹⁾	20 - 35	3
Κέικ κορμός	180 - 200 ¹⁾	10 - 20	3
Κέικ με τραγανή επικάλυψη (ξεροψημένο)	160 - 180	20 - 40	3
Κέικ αμυγδαλού βουτύρου / Κέικ με επικάλυψη ζάχαρης	190 - 210 ¹⁾	20 - 30	3
Τάρτες φρούτων (με ζύμη με μαγιά / αφράτο μείγμα) ²⁾	170	35 - 55	3
Τάρτες φρούτων με ζύμη κουρού	170 - 190	40 - 60	3
Κέικ μαγιάς και λεπτή επικάλυψη (π.χ. τυρί quark, σαντιγί, κρέμα)	160 - 180 ¹⁾	40 - 80	3
Πίτσα (με πλούσια υλικά)	190 - 210 ¹⁾	30 - 50	1 - 2
Πίτσα (λεπτή ζύμη)	220 - 250 ¹⁾	15 - 25	1 - 2
Άζυμο ψωμί	230 - 250	10 - 15	1
Τάρτες (Ελβετίας)	210 - 230	35 - 50	1

1) Προθερμάνετε τον φούρνο.

2) Χρησιμοποιήστε βαθύ ταψί.

Μπισκότα

Τύπος φαγητού	Θερμοκρασία (°C)	Χρόνος (min)	Θέση σχάρας
Μπισκότα ζύμης κουρού	170 - 190	10 - 20	3
Μπισκότα σόρτμπρεντ / Ζύμη σε λωρίδες	160 ¹⁾	20 - 35	3
Μπισκότα με αφράτη ζύμη	170 - 190	20 - 30	3
Γλυκίσματα με ασπράδι αβγού, μαρέγκες	80 - 100	120 - 150	3
Μακαρόν	120 - 130	30 - 60	3
Μπισκότα από ζύμη με μαγιά	170 - 190	20 - 40	3
Γλυκά με φύλλο κρούστας	190 - 210 ¹⁾	20 - 30	3

Τύπος φαγητού	Θερμοκρασία (°C)	Χρόνος (min)	Θέση σχάρας
Ψωμάκια	190 - 210 ¹⁾	10 - 55	3
Μικρά κέικ (20 ανά δίσκο)	170 ¹⁾	20 - 30	3 - 4

1) Προθερμάνετε τον φούρνο.

Πίνακας σουφλέ και ωγκρατέν

Τύπος φαγητού	Θερμοκρασία (°C)	Χρόνος (min)	Θέση σχάρας
Σουφλέ με ζυμαρικά	180 - 200	45 - 60	1
Λαζάνια	180 - 200	35 - 50	1
Λαχανικά ωγκρατέν	180 - 200 ¹⁾	15 - 30	1
Μπαγκέτες με επικάλυψη λιωμένου τυριού	200 - 220 ¹⁾	15 - 30	1
Γλυκά φούρνου	180 - 200	40 - 60	1
Ψάρι στον φούρνο	180 - 200	40 - 60	1
Γεμιστά λαχανικά	180 - 200	40 - 60	1

1) Προθερμάνετε τον φούρνο.

ΥΓΡΟΣ ΘΕΡΜΟΣ Α΄ΕΡΑΣ

Ψωμί και πίτσα

Τύπος φαγητού	Θερμοκρασία (°C)	Χρόνος (min)	Θέση σχάρας
Φραντζολάκια	180	25 - 35	3
Κατεψυγμένη πίτσα 350 g	190	25 - 35	3

Κέικ σε ταψί ψησίματος

Τύπος φαγητού	Θερμοκρασία (°C)	Χρόνος (min)	Θέση σχάρας
Κέικ κορμός	180	20 - 30	3
Κέικ Brownie	180	30 - 40	3

Κέικ σε φόρμα

Τύπος φαγητού	Θερμοκρασία (°C)	Χρόνος (min)	Θέση σχάρας
Σουφλέ	200	30 - 40	3

Τύπος φαγητού	Θερμοκρασία (°C)	Χρόνος (min)	Θέση σχάρας
Βάση τάρτας από αφράτη ζύμη	180	20 - 30	3
Κέικ «σάντουιτς»	150	25 - 35	3

Ψάρια

Τύπος φαγητού	Θερμοκρασία (°C)	Χρόνος (min)	Θέση σχάρας
Ψάρι σε πουγκιά 300 g	180	25 - 35	3
Ψάρι ολόκληρο 200 g	180	25 - 35	3
Ψάρι φιλέτο 300 g	180	25 - 35	3

Κρέας

Τύπος φαγητού	Θερμοκρασία (°C)	Χρόνος (min)	Θέση σχάρας
Κρέας σε πουγκί 250 g	200	25 - 35	3
Σουβλάκι με κρέας 500 g	200	30 - 40	3

Μικρά ψητά αρτοσκευάσματα

Τύπος φαγητού	Θερμοκρασία (°C)	Χρόνος (min)	Θέση σχάρας
Μπισκότα	180	25 - 35	3
Μακαρόν	160	25 - 35	3
Κέικ muffins	180	25 - 35	3
Αλμυρά κράκερ	170	20 - 30	3
Μπισκότα βουτύρου	150	25 - 35	3
Ταρτάκια	170	15 - 25	3

Χορτοφαγικά

Τύπος φαγητού	Θερμοκρασία (°C)	Χρόνος (min)	Θέση σχάρας
Ανάμικτα λαχανικά σε πουγκί 400 g	180	25 - 35	3
Ομελέτα	200	20 - 30	3
Λαχανικά σε ταψί 700 g	180	25 - 35	3

ΣΥΜΒΟΥΛΕΣ ΓΙΑ ΤΟ ΨΗΣΙΜΟ

Χρησιμοποιείτε σκεύη φούρνου ανθεκτικά στη θερμότητα.

Ψήνετε τα άπαχα κρέατα καλυμμένα (μπορείτε να χρησιμοποιήσετε αλουμινόχαρτο).

Ψήστε τα μεγάλα κομμάτια κρέατος απευθείας στο ταψί ή στη μεταλλική σχάρα πάνω από το ταψί.

Προσθέστε λίγο νερό στο ταψί ώστε να μην καεί το λίπος που θα στάξει.

Γυρίστε το ψητό αφού περάσει το 1/2 - 2/3 του χρόνου μαγειρέματος.

Ψήστε κρέας και ψάρι σε μεγάλα κομμάτια (άνω του 1 kg).

Κατά τη διάρκεια του ψησίματος, αλείψετε αρκετές φορές τις μερίδες κρέατος με τους χυμούς τους.

ΨΗΣΙΜΟ ΜΕ ΠΑΝΩ + ΚΑΤΩ ΘΈΡΜΑΝΣΗ

Βοδινό

Τύπος φαγητού	Ποσότητα	Θερμοκρασία (°C)	Χρόνος (min)	Θέση σχάρας
Ψητό κατασρόλας	1 - 1,5 kg	200 - 230	105 - 150	1
Ψητό βοδινό ή φιλέτο: λίγο ψημένο	ανά εκατοστό πάχους	230 - 250 ¹⁾	6 - 8	1
Ψητό βοδινό ή φιλέτο: μέτρια ψημένο	ανά εκατοστό πάχους	220 - 230	8 - 10	1
Ψητό βοδινό ή φιλέτο: καλοψημένο	ανά εκατοστό πάχους	200 - 220	10 - 12	1

1) Προθερμάνετε τον φούρνο.

Χοιρινό

Τύπος φαγητού	Ποσότητα	Θερμοκρασία (°C)	Χρόνος (min)	Θέση σχάρας
Ωμοπλάτη, λαιμός, χοιρινό μπούτι	1 - 1,5 kg	210 - 220	90 - 120	1
Μπιριζόλα, κορτεζίνες	1 - 1,5 kg	180 - 190	60 - 90	1
Ρολό κιμάς	750 g - 1 kg	170 - 190	50 - 60	1
Κότσι χοιρινό (προβρασμένο)	750 g - 1 kg	200 - 220	90 - 120	1

Μοσχάρι

Τύπος φαγητού	Ποσότητα	Θερμοκρασία (°C)	Χρόνος (min)	Θέση σχάρας
Ψητό μοσχάρι ¹⁾	1 kg	210 - 220	90 - 120	1
Μοσχάρι κότσι	1,5 - 2 kg	200 - 220	150 - 180	1

1) Χρησιμοποιήστε ένα κλειστό σκεύος ψησίματος.

Αρνί

Τύπος φαγητού	Ποσότητα	Θερμοκρασία (°C)	Χρόνος (min)	Θέση σχάρας
Μπούτι Αρνιού, ψητό αρνί	1 - 1,5 kg	210 - 220	90 - 120	1
Αρνίσια σπάλα	1 - 1,5 kg	210 - 220	40 - 60	1

Κυνήγι

Τύπος φαγητού	Ποσότητα	Θερμοκρασία (°C)	Χρόνος (min)	Θέση σχάρας
Σπάλα λαγού, μπούτι λαγού	έως 1 kg	220 - 240 ¹⁾	30 - 40	1
Σπάλα ελαφιού	1,5 - 2 kg	210 - 220	35 - 40	1
Μπούτι ελαφιού	1,5 - 2 kg	200 - 210	90 - 120	1

1) Προθερμάνετε τον φούρνο.

Πουλερικά

Τύπος φαγητού	Ποσότητα	Θερμοκρασία (°C)	Χρόνος (min)	Θέση σχάρας
Μερίδες πουλερικών	200 – 250 g η μερίδα	220 - 250	20 - 40	1
Μισό κοτόπουλο	400 – 500 g η μερίδα	220 - 250	35 - 50	1
Κοτόπουλο, κότα	1 - 1,5 kg	220 - 250	50 - 70	1
Πάπια	1,5 - 2 kg	210 - 220	80 - 100	1
Χήνα	3,5 - 5 kg	200 - 210	150 - 180	1
Γαλοπούλα	2,5 - 3,5 kg	200 - 210	120 - 180	1
Γαλοπούλα	4 - 6 kg	180 - 200	180 - 240	1

Ψάρι

Τύπος φαγητού	Ποσότητα	Θερμοκρασία (°C)	Χρόνος (min)	Θέση σχάρας
Ψάρι ολόκληρο	1 - 1,5 kg	210 - 220	40 - 70	1

ΨΗΣΙΜΟ ΜΕ ΓΚΡΙΑ ΜΕ ΘΕΡΜΟ ΑΕΡΑ **Βοδινό**

Τύπος φαγητού	Ποσότητα	Θερμοκρασία (°C)	Χρόνος (min)	Θέση σχάρας
Ψητό βοδινό ή φιλέτο: λίγο ψημένο	ανά εκατοστό πάχους	190 - 200 ¹⁾	5 - 6	1
Ψητό βοδινό ή φιλέτο: μέτρια ψημένο	ανά εκατοστό πάχους	180 - 190	6 - 8	1
Ψητό βοδινό ή φιλέτο: καλοψημένο	ανά εκατοστό πάχους	170 - 180	8 - 10	1

1) Προθερμάνετε τον φούρνο.

Χοιρινό

Τύπος φαγητού	Ποσότητα	Θερμοκρασία (°C)	Χρόνος (min)	Θέση σχάρας
Ωμοπλάτη, λαιμός, χοιρινό μπουύτι	1 - 1,5 kg	160 - 180	90 - 120	1
Μπριζόλα, παιδάκια	1 - 1,5 kg	170 - 180	60 - 90	1
Ρολό κιμάς	750 g - 1 kg	160 - 170	50 - 60	1
Κότσι χοιρινό (προβρασμένο)	750 g - 1 kg	150 - 170	90 - 120	1

Μοσχάρι

Τύπος φαγητού	Ποσότητα	Θερμοκρασία (°C)	Χρόνος (min)	Θέση σχάρας
Ψητό μοσχάρι	1 kg	160 - 180	90 - 120	1
Μοσχάρι κότσι	1,5 - 2 kg	160 - 180	120 - 150	1

Αρνί

Τύπος φαγητού	Ποσότητα	Θερμοκρασία (°C)	Χρόνος (min)	Θέση σχάρας
Αρνί μπουύτι, ψητό αρνί	1 - 1,5 kg	150 - 170	100 - 120	1
Αρνίσια σπάλα	1 - 1,5 kg	160 - 180	40 - 60	1

Πουλερικά

Τύπος φαγητού	Ποσότητα	Θερμοκρασία (°C)	Χρόνος (min)	Θέση σχάρας
Μερίδες πουλερικών	200 – 250 g η μερίδα	200 - 220	30 - 50	1
Μισό κοτόπουλο	400 – 500 g η μερίδα	190 - 210	35 - 50	1
Κοτόπουλο, κότα	1 - 1,5 kg	190 - 210	50 - 70	1
Πάπια	1,5 - 2 kg	180 - 200	80 - 100	1
Χήνα	3,5 - 5 kg	160 - 180	120 - 180	1
Γαλοπούλα	2,5 - 3,5 kg	160 - 180	120 - 150	1
Γαλοπούλα	4 - 6 kg	140 - 160	150 - 240	1

ΨΗΣΙΜΟ ΣΤΟ ΓΚΡΙΛ ΓΕΝΙΚΑ



ΠΡΟΕΙΔΟΠΟΙΗΣΗ! Ψήντε πάντα στο γκριλ με την πόρτα του φούρνου κλειστή.

- Ψήντε πάντα στο γκριλ με τη μέγιστη ρύθμιση θερμοκρασίας.
- Τοποθετείτε τη σχάρα στη συνιστώμενη θέση σχάρας, σύμφωνα με τον πίνακα ψησίματος στο γκριλ.
- Τοποθετείτε πάντα το βαθύ ταψί για τη συλλογή λίπους στην πρώτη θέση σχάρας.

- Ψήντε στο γκριλ μόνο επίπεδα κομμάτια κρέατος ή ψαριού.

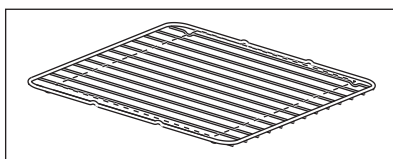

Το ψήσιμο στο γκριλ περιορίζεται στην κεντρική περιοχή της σχάρας.

ΓΚΡΙΛ

Τύπος φαγητού	Θερμοκρασία (°C)	Χρόνος (min)		Θέση σχάρας
		1η πλευρά	2η πλευρά	
Ψητό βοδινό, μέτρια ψημένο	210 - 230	30 - 40	30 - 40	2
Βοδινό φιλέτο, μέτρια ψημένο	230	20 - 30	20 - 30	3
Χοιρινή πλάτη	210 - 230	30 - 40	30 - 40	2
Μοσχαρίσιες μπριζόλες	210 - 230	30 - 40	30 - 40	2
Αρνίσια πλάτη	210 - 230	25 - 35	20 - 35	3
Ψάρι ολόκληρο, 500 - 1.000g	210 - 230	15 - 30	15 - 30	3 - 4

Τύπος φαγητού	Θερμοκρασία (°C)	Χρόνος (min)		Θέση σχάρας
		1η πλευρά	2η πλευρά	
Μπιφτέκια	μέγ. 1)	9 - 15	8 - 13	4
Χοιρινό φιλέτο	μέγ.	10 - 12	6 - 10	4
Λουκάνικα	μέγ.	10 - 12	6 - 8	4
Μοσχαρίσια φιλέτα, μοσχαρίσιες μπριζόλες	μέγ.	7 - 10	6 - 8	4
Φρυγανισμένο ψωμί	μέγ. 1)	1 - 4	1 - 4	4 - 5
Τοστ με υλικά επικάλυψης	μέγ.	6 - 8	-	4

1) Προθερμάνετε τον φούρνο

ΔΙΑΤΗΡΗΣΗ

- Χρησιμοποιείτε μόνο γυάλινα δοχεία ιδίων διαστάσεων που διατίθενται στην αγορά.
- Μη χρησιμοποιείτε δοχεία με καπάκια βιδωτά και τύπου μπαγιονέτ ή μεταλλικά δοχεία.
- Χρησιμοποιήστε το πρώτο επίπεδο σχάρας από κάτω για αυτή τη λειτουργία.
- Μην τοποθετείτε περισσότερα από έξι γυάλινα δοχεία του ενός λίτρου στο ταψί ψησίματος.
- Γεμίστε τα δοχεία στην ίδια στάθμη και κλείστε τα με σφιγκτήρα.
- Τα δοχεία δεν πρέπει να έρχονται σε επαφή μεταξύ τους.
- Προσθέστε περίπου 1/2 λίτρο νερό στο ταψί ψησίματος, ώστε να υπάρχει αρκετή υγρασία στο φούρνο.
- Όταν το υγρό στα δοχεία αρχίσει να σιγοβράζει (μετά από περίπου 35 - 60 λεπτά για δοχεία του ενός λίτρου), σβήστε το φούρνο ή μειώστε τη θερμοκρασία στους 100 °C (δείτε τον πίνακα).

Μαλακά φρούτα

Συντηρήστε	Θερμοκρασία (°C)	Χρόνος μέχρι να αρχίσει το σιγανό βράσιμο (min)	Συνέχεια μαγειρέματος στους 100 °C (min)
Φράουλες, βατόμουρα, σμέουρα, ώριμα φραγκοστάφυλα	160 - 170	35 - 45	-

Φρούτα με κουκούτσι

Συντηρήστε	Θερμοκρασία (°C)	Χρόνος μέχρι να αρχίσει το σιγανό βράσιμο (min)	Συνέχεια μαγειρέματος στους 100 °C (min)
Αχλάδια, κυδώνια, δαμάσκηνα	160 - 170	35 - 45	10 - 15

Λαχανικά

Συνηρήστε	Θερμοκρασία (°C)	Χρόνος μέχρι να αρχίσει το σιγανό βράσιμο (min)	Συνέχεια μαγειρέματος στους 100 °C (min)
Καρότα ¹⁾	160 - 170	50 - 60	5 - 10
Αγγούρια	160 - 170	50 - 60	-
Ανάμικτα τουρσιά	160 - 170	50 - 60	5 - 10
Ρέβα, αρακάς, σπαράγγια	160 - 170	50 - 60	15 - 20

1) Αφήστε τα μέσα στον σβησμένο φούρνο.

ΠΛΗΡΟΦΟΡΙΕΣ ΓΙΑ ΙΝΣΤΙΤΟΥΤΑ ΔΟΚΙΜΩΝ

Τύπος φαγητού	Λειτουργία	Θερμοκρασία (°C)	Χρόνος (min)	Αξεσουάρ	Θέση σχάρας
Μικρά κέικ (20 μικρά κέικ ανά ταψί)	Πάνω/Κάτω Θέρμανση	170	20 - 30	Ταψί	3
Μικρά κέικ (20 μικρά κέικ ανά ταψί)	Θερμός Αέρας	150	20 - 35	Ταψί	3
Μικρά κέικ (20 μικρά κέικ ανά ταψί)	Θερμός Αέρας	150	20 - 40	Ταψί	1 / 4
Μηλόπιτα, 2 φόρμες (ø 20 cm) στη σχάρα, σε διαγώνια θέση	Πάνω/Κάτω Θέρμανση	180	70 - 90	Σχάρα	1
Μηλόπιτα, 2 φόρμες (ø 20 cm) στη σχάρα, σε διαγώνια θέση	Θερμός Αέρας	160	70 - 90	Σχάρα	2
Μηλόπιτα, 2 φόρμες (ø 20 cm) στη σχάρα, σε διαγώνια θέση	Ρύθμιση πίτας	170	70 - 90	Σχάρα	1
Μηλόπιτα, 2 φόρμες (ø 20 cm) στη σχάρα, σε διαγώνια θέση. ¹⁾	Θερμός Αέρας PLUS	160	70 - 80	Ταψί	2
Αφράτο κέικ χωρίς λιπαρά, 1 φόρμα (ø 26 cm) στη σχάρα	Πάνω/Κάτω Θέρμανση	160	30 - 45	Σχάρα	3
Αφράτο κέικ χωρίς λιπαρά, 1 φόρμα (ø 26 cm) στη σχάρα	Θερμός Αέρας	150	30 - 45	Σχάρα	2

Τύπος φαγητού	Λειτουργία	Θερμοκρασία (°C)	Χρόνος (min)	Αξεσουάρ	Θέση σχάρας
Αφράτο κέικ χωρίς λιπαρά, 1 φόρμα (ø 26 cm) στη σχάρα	Θερμός Αέρας	150	30 - 50	Σχάρα	1 / 4
Μπισκότα σόρτμπρεντ/Ζύμη σε λωρίδες	Θερμός Αέρας	140	20 - 35	Ταψί	3
Μπισκότα σόρτμπρεντ/Ζύμη σε λωρίδες	Θερμός Αέρας	140	25 - 45	Ταψί	1 / 4
Μπισκότα σόρτμπρεντ/Ζύμη σε λωρίδες	Πάνω/Κάτω Θέρμανση	160	20 - 35	Ταψί	3
Φρυγανισμένο ψωμί	Ψήσιμο στη σχάρα	Μέγ.	5 - 9	Σχάρα	4
Μοσχαρίσιο μπιφτέκι	Ψήσιμο στη σχάρα	Μέγ.	15 - 20 πρώτη πλευρά. 10 - 15 δεύτερη πλευρά.	Σχάρα/ Ταψί για τα λίπη	4

1) Προσθέστε 150 ml νερό στο ανάγλυφο τμήμα του εσωτερικού του φούρνου.

ΦΟΥΡΝΟΣ - ΦΡΟΝΤΙΔΑ ΚΑΙ ΚΑΘΑΡΙΣΜΑ



ΠΡΟΕΙΔΟΠΟΙΗΣΗ! Ανατρέξτε στα κεφάλαια σχετικά με την Ασφάλεια.

ΣΗΜΕΙΩΣΕΙΣ ΓΙΑ ΤΟΝ ΚΑΘΑΡΙΣΜΟ



Προϊόντα Καθαρισμού

Καθαρίστε την πρόσοψη του φούρνου με ένα μαλακό πανί, ζεστό νερό και ένα ήπιο απορρυπαντικό.

Χρησιμοποιήστε ένα διάλυμα καθαρισμού για να καθαρίσετε τις μεταλλικές επιφάνειες.

Καθαρίστε τους λεκέδες με ένα ήπιο απορρυπαντικό.



Καθημερινή Χρήση

Καθαρίζετε το εσωτερικό του φούρνου μετά από κάθε χρήση. Η συσσώρευση λίπους ή άλλων υπολειμμάτων μπορεί να προκαλέσει πυρκαγιά.

Μην αποθηκεύετε φαγητό στον φούρνο για περισσότερο από 20 λεπτά. Σκουπίστε το εσωτερικό του φούρνου με ένα μαλακό πανί μετά από κάθε χρήση.



Αξεσουάρ

Καθαρίζετε όλα τα αξεσουάρ μετά από κάθε χρήση και αφήνετέ τα να στεγνώσουν. Χρησιμοποιείτε ένα μαλακό πανί, χλιαρό νερό και ένα ήπιο απορρυπαντικό. Μην καθαρίζετε τα αξεσουάρ σε πλυντήριο πιάτων.

Μην καθαρίζετε τα αντικοληκτικά αξεσουάρ χρησιμοποιώντας ισχυρά καθαριστικά ή αιχμηρά αντικείμενα.

ΦΟΥΡΝΟΙ ΑΠΟ ΑΝΟΞΕΪΔΩΤΟ ΧΑΛΥΒΑ Ή ΑΛΟΥΜΪΝΙΟ

Καθαρίστε την πόρτα του φούρνου χρησιμοποιώντας μόνο ένα υγρό πανί ή ένα σφουγγάρι. Στεγνώστε την με ένα μαλακό πανί.

Μη χρησιμοποιείτε σύρμα, οξέα ή προϊόντα που χαράσσουν, διότι μπορεί να καταστρέψουν την επιφάνεια του φούρνου. Καθαρίστε το χειριστήριο του φούρνου λαμβάνοντας τις ίδιες προφυλάξεις.

ΑΦΑΪΡΕΣΗ ΤΩΝ ΣΤΗΡΙΓΜΑΤΩΝ ΣΧΑΡΩΝ

Για να καθαρίσετε τον φούρνο, αφαιρέστε τα στηρίγματα σχαρών.

1. Τραβήξτε το μπροστινό τμήμα του στηρίγματος σχαρών για να το αποσπάσετε από το πλαϊνό τοίχωμα.

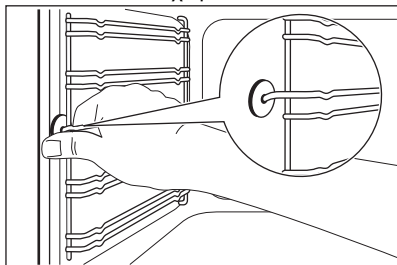

2. Τραβήξτε το πίσω άκρο του στηρίγματος σχαρών από το πλαϊνό τοίχωμα και αφαιρέστε το.

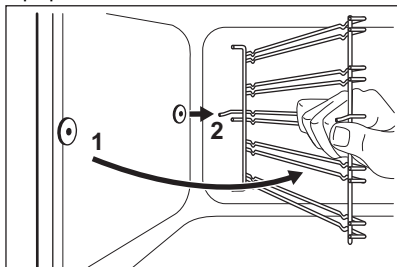

Τοποθετήστε τα στηρίγματα σχαρών, ακολουθώντας την παραπάνω διαδικασία με την αντίστροφη σειρά.



ΠΡΟΣΟΧΗ! Βεβαιωθείτε ότι το μακρύτερο σύρμα στερέωσης βρίσκεται μπροστά. Τα άκρα των δύο συρμάτων πρέπει να είναι στραμμένα προς τα πίσω. Η λανθασμένη τοποθέτηση μπορεί να προκαλέσει ζημιά στην εμαγιέ επιφάνεια.

ΑΦΑΪΡΕΣΗ ΚΑΙ ΚΑΘΑΡΙΣΜΟΣ ΤΩΝ ΤΖΑΜΙΩΝ ΤΗΣ ΠΟΡΤΑΣ



Το τζάμι της πόρτας της συσκευής σας μπορεί να διαφέρει σε τύπο και σχήμα από τα παραδείγματα που βλέπετε στις εικόνες. Ο αριθμός των τζαμιών μπορεί επίσης να διαφέρει.

1. Ανοίξτε πλήρως την πόρτα.
2. Μετακινήστε το μηχανισμό ολίσθησης μέχρι να ακούσετε ένα χαρακτηριστικό κλικ.

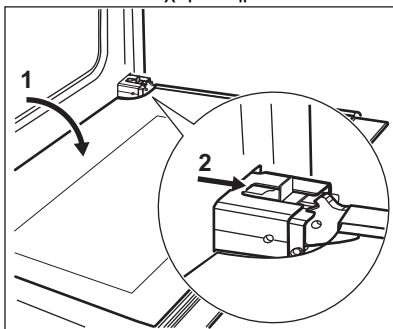

3. Κλείστε την πόρτα μέχρι ο μηχανισμός ολίσθησης να ασφαλίσει.
4. Κρατήστε το πλαίσιο της πόρτας στο πάνω άκρο της πόρτας και από τις δύο πλευρές και σπρώξτε το προς τα μέσα για να απασφαλιστεί το κλιπ.

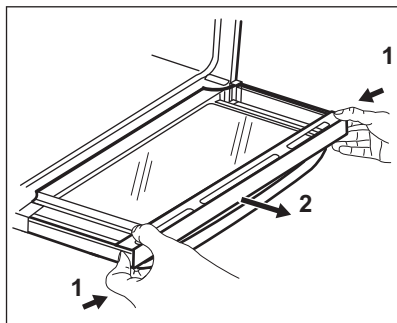

5. Τραβήξτε το πλαίσιο της πόρτας προς τα εμπρός για να το αφαιρέσετε.
6. Αφαιρέστε τα τζάμια.

Για να τοποθετήσετε τα τζάμια, ακολουθήστε την ίδια διαδικασία με την αντίστροφη σειρά.

ΑΝΤΙΚΑΤΑΣΤΑΣΗ ΤΟΥ ΛΑΜΠΤΗΡΑ



ΠΡΟΕΙΔΟΠΟΙΗΣΗ! Κίνδυνος ηλεκτροπληξίας.
Ο λαμπτήρας μπορεί να είναι ζεστός.

1. Απενεργοποιήστε τον φούρνο. Περιμένετε να κρυώσει ο φούρνος.
2. Αποσυνδέστε τον φούρνο από το ρεύμα.
3. Τοποθετήστε ένα πανί στο κάτω μέρος του εσωτερικού του φούρνου.

Ο πίσω λαμπτήρας



Το γυάλινο κάλυμμα του λαμπτήρα βρίσκεται στο πίσω μέρος του θαλάμου του φούρνου.

1. Στρέψτε το γυάλινο κάλυμμα του λαμπτήρα προς τα αριστερά για να το αφαιρέσετε.
2. Καθαρίστε το γυάλινο κάλυμμα.
3. Αντικαταστήστε το λαμπτήρα του φούρνου με κατάλληλο λαμπτήρα φούρνου ανθεκτικό στη θερμότητα έως 300 °C.

Χρησιμοποιήστε τον ίδιο τύπο λαμπτήρα φούρνου.

4. Τοποθετήστε το γυάλινο κάλυμμα στη θέση του.

ΑΦΑΪΡΕΣΗ ΤΟΥ ΣΥΡΤΑΡΙΟΥ



ΠΡΟΕΙΔΟΠΟΙΗΣΗ! Όταν χρησιμοποιείται ο φούρνος, μπορεί να συσσωρευτεί θερμότητα στο συρτάρι. Μη φυλάσσετε εύφλεκτα αντικείμενα μέσα σ' αυτό (π.χ. υλικά καθαρισμού, πλαστικές σακούλες, γάντια φούρνου, χαρτιά, σπρέι καθαρισμού κ.λπ.).

Το συρτάρι που βρίσκεται κάτω από το φούρνο μπορεί να αφαιρεθεί για καθαρίσματος.

1. Τραβήξτε το συρτάρι προς τα έξω μέχρι να σταματήσει.

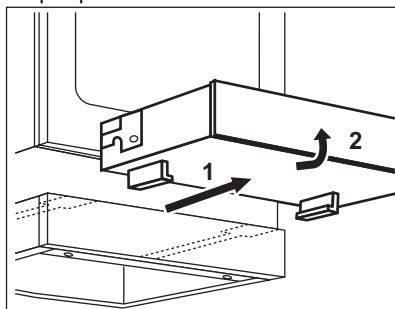

2. Ανασηκώστε το συρτάρι υπό μικρή γωνία και αφαιρέστε το από τις ράγες στήριξης του συρταριού.

Τοποθέτηση του συρταριού:

1. Για να εισαγάγετε το συρτάρι τοποθετήστε το επάνω στις ράγες στήριξης. Βεβαιωθείτε ότι οι διατάξεις εμπλοκής έχουν ασφαλίσει σωστά στις ράγες.
2. Κατεβάστε το συρτάρι μέχρι να βρίσκεται σε οριζόντια θέση και σπρώξτε το μέσα.

ΑΝΤΙΜΕΤΩΠΙΣΗ ΠΡΟΒΛΗΜΑΤΩΝ



ΠΡΟΕΙΔΟΠΟΙΗΣΗ! Ανατρέξτε στα κεφάλαια σχετικά με την Ασφάλεια.

ΤΙ ΝΑ ΚΑΝΕΤΕ ΑΝ...

Πρόβλημα	Πιθανή αιτία	Αντιμετώπιση
Δεν μπορείτε να ενεργοποιήσετε τη συσκευή.	Η συσκευή δεν είναι συνδεδεμένη σε ηλεκτρική παροχή ή δεν είναι σωστά συνδεδεμένη.	Ελέγξτε αν η συσκευή είναι σωστά συνδεδεμένη στην παροχή ρεύματος.
Δεν μπορείτε να ενεργοποιήσετε τη συσκευή.	Έχει καεί η ασφάλεια.	Ελέγξτε αν η ασφάλεια είναι η αιτία της δυσλειτουργίας. Αν η ασφάλεια πέφτει επανειλημμένα, επικοινωνήστε με έναν πιστοποιημένο ηλεκτρολόγο.
Δεν ανάβει η ένδειξη υπολειπόμενης θερμότητας.	Η ζώνη δεν είναι ζεστή επειδή λειτουργήσει μόνο για σύντομο χρονικό διάστημα.	Αν η ζώνη λειτουργήσει για αρκετό διάστημα για να είναι ζεστή, επικοινωνήστε με ένα Εξουσιοδοτημένο Κέντρο Σέρβις.
Ο φούρνος δεν θερμαίνεται.	Ο φούρνος είναι απενεργοποιημένος.	Ενεργοποιήστε τον φούρνο.
Ο φούρνος δεν θερμαίνεται.	Δεν έχει ρυθμιστεί το ρολόι.	Ρυθμίστε το ρολόι.
Ο φούρνος δεν θερμαίνεται.	Δεν έχουν γίνει οι απαραίτητες ρυθμίσεις.	Βεβαιωθείτε ότι οι ρυθμίσεις είναι σωστές.
Ο λαμπτήρας δεν λειτουργεί.	Ο λαμπτήρας είναι ελαττωματικός.	Αντικαταστήστε τον λαμπτήρα.
Στην οθόνη εμφανίζεται η ένδειξη «12.00».	Υπήρξε διακοπή ρεύματος.	Ρυθμίστε ξανά το ρολόι.
Υπάρχει επικάλυψη ατμών και σταγονιδίων στο φαγητό και το εσωτερικό του φούρνου.	Έχετε αφήσει το φαγητό μέσα στον φούρνο για πολύ μεγάλο χρονικό διάστημα.	Μην αφήνετε το φαγητό μέσα στον φούρνο για διάστημα άνω των 15 - 20 λεπτών μετά την ολοκλήρωση του ψησίματος.

ΔΕΔΟΜΕΝΑ Σ'ΕΡΒΙΣ

Εάν δεν μπορείτε να αντιμετωπίσετε το πρόβλημα μόνοι σας, επικοινωνήστε με τον αντιπρόσωπό μας ή το Εξουσιοδοτημένο Κέντρο Σέρβις.

Τα απαραίτητα στοιχεία για το κέντρο σέρβις βρίσκονται στην πινακίδα τεχνικών

χαρακτηριστικών. Η πινακίδα τεχνικών χαρακτηριστικών βρίσκεται στο μπροστινό πλαίσιο στο εσωτερικό του φούρνου. Μην αφαιρείτε την πινακίδα τεχνικών χαρακτηριστικών από το εσωτερικό του φούρνου.

Σας συνιστούμε να σημειώσετε τα σχετικά στοιχεία εδώ:

Μοντέλο (MOD.)
Κωδικός προϊόντος (PNC)
Αριθμός σειράς (S.N.)

ΕΝΕΡΓΕΙΑΚΉ ΑΠΟΔΟΣΗ

ΠΛΗΡΟΦΟΡΙΕΣ ΠΡΟΪΟΝΤΟΣ ΓΙΑ ΕΣΤΙΕΣ Σ'ΥΜΦΩΝΑ ΜΕ ΤΟΝ ΚΑΝΟΝΙΣΜΟ ΤΗΣ ΕΕ 66/2014

Ταυτότητα μοντέλου	ZCV65320XA	
Τύπος εστίας	Εστία εσωτερικά ανεξάρτητης κουζίνας	
Αριθμός ζωνών μαγειρέματος	4	
Τεχνολογία θέρμανσης	Θερμαντήρας με ακτινοβολία	
Διάμετρος κυκλικών ζωνών μαγειρέματος (Ø)	Εμπρός αριστερά Πίσω αριστερά Εμπρός δεξιά Πίσω δεξιά	21,0 cm 14,5 cm 14,5 cm 18,0 cm
Κατανάλωση ενέργειας ανά ζώνη μαγειρέματος (EC electric cooking)	Εμπρός αριστερά Πίσω αριστερά Εμπρός δεξιά Πίσω δεξιά	182,3 Wh / kg 181,8 Wh / kg 181,8 Wh / kg 182,1 Wh / kg
Κατανάλωση ενέργειας από την εστία (EC electric hob)	182,0 Wh / kg	

EN 60350-2 - Οικιακές ηλεκτρικές συσκευές μαγειρέματος - Μέρος 2: Εστίες - Μέθοδοι μέτρησης της απόδοσης.

ΕΣΤΙΕΣ - ΕΞΟΙΚΟΝΟΜΗΣΗ ΕΝΕΡΓΕΙΑΣ

Μπορείτε να εξοικονομήσετε ενέργεια κατά τη διάρκεια του καθημερινού μαγειρέματος αν ακολουθήσετε τις παρακάτω συμβουλές.

- Όταν ζεσταίνετε νερό, χρησιμοποιείτε μόνο την ποσότητα που χρειάζεστε.
- Εάν είναι δυνατόν, σκεπάζετε πάντα τα μαγειρικά σκεύη με το καπάκι τους.

- Πριν ενεργοποιήσετε τη ζώνη μαγειρέματος, τοποθετήστε επάνω της το μαγειρικό σκεύος.
- Η βάση του μαγειρικού σκεύους πρέπει να έχει την ίδια διάμετρο με τη ζώνη μαγειρέματος.
- Τοποθετείτε τα μικρότερα μαγειρικά σκεύη στις μικρότερες ζώνες μαγειρέματος.
- Τοποθετείτε τα μαγειρικά σκεύη απευθείας στο κέντρο της ζώνης μαγειρέματος.
- Χρησιμοποιήστε την υπολειπόμενη θερμότητα για να διατηρήσετε ζεστό το φαγητό ή να το αφήσετε να χυλώσει.

ΠΛΗΡΟΦΟΡΙΕΣ ΠΡΟΪΟΝΤΟΣ ΓΙΑ ΦΎΡΝΟΥΣ ΚΑΙ ΦΎΛΛΟ ΠΛΗΡΟΦΟΡΙΩΝ ΠΡΟΪΟΝΤΟΣ*

Όνομα προμηθευτή	Zanussi
Αναγνωριστικό μοντέλου	ZCV65320XA
Δείκτης Ενεργειακής Απόδοσης	95.3
Τάξη ενεργειακής απόδοσης	A
Κατανάλωση ενέργειας με τυποποιημένο φορτίο, κατά τη συμβατική λειτουργία	0.95 kWh/κύκλο
Κατανάλωση ενέργειας με τυποποιημένο φορτίο, κατά τη λειτουργία με υποβοήθηση ανεμιστήρα	0.82 kWh/κύκλο
Πλήθος θαλάμων	1
Πηγή θερμότητας	Ηλεκτρική ενέργεια
Ογκος	73 l
Τύπος φούρνου	Φούρνος εντός Ανεξάρτητης Κουζίνας

* Για την Ευρωπαϊκή Ένωση σύμφωνα με τους Κανονισμούς της ΕΕ 65/2014 και 66/2014. Για τη Δημοκρατία της Λευκορωσίας σύμφωνα με το πρότυπο STB 2478-2017, Παράρτημα G και το πρότυπο STB 2477-2017, Παραρτήματα Α και Β. Για την Ουκρανία σύμφωνα με τον κανονισμό 568/32020.

Η τάξη ενεργειακής απόδοσης δεν ισχύει για τη Ρωσία.

EN 60350-1 - Οικιακές ηλεκτρικές συσκευές μαγειρέματος - Μέρος 1: Μαγειρεία, φούρνοι, φούρνοι ατμού και γκριλ - Μέθοδοι μέτρησης της επίδοσης.

ΦΟΥΡΝΟΣ - ΕΞΟΙΚΟΝΟΜΗΣΗ ΕΝΕΡΓΕΙΑΣ



Ο φούρνος διαθέτει δυνατότητες που συμβάλλουν στην εξοικονόμηση ενέργειας κατά τη διάρκεια του καθημερινού μαγειρέματος.

Βεβαιωθείτε ότι η πόρτα του φούρνου είναι κλειστή ενώ ο φούρνος βρίσκεται σε λειτουργία. Μην ανοίγετε την πόρτα του φούρνου συχνά κατά τη διάρκεια του μαγειρέματος. Διατηρείτε καθαρό το λάστιχο της πόρτας και βεβαιωθείτε ότι είναι καλά στερεωμένο στη θέση του.

Όταν είναι εφικτό, μην προθερμαίνετε τον φούρνο πριν το μαγείρεμα.

Όταν μαγειρεύετε μερικά φαγητά τη φορά, μην αφήνετε να παρέλθει μεγάλο χρονικό διάστημα μεταξύ του ψησίματός τους.

Μαγείρεμα με αέρα

Όποτε είναι εφικτό, χρησιμοποιήστε τις λειτουργίες μαγειρέματος με αέρα για να εξοικονομήσετε ενέργεια.

Υγρός Θερμός Αέρας

Λειτουργία που σχεδιάστηκε για να εξοικονομείτε ενέργεια κατά το μαγείρεμα.

ΠΕΡΙΒΑΛΛΟΝΤΙΚΑ ΘΕΜΑΤΑ

Ανακυκλώστε τα υλικά που φέρουν το σύμβολο

 Τοποθετήστε τα υλικά συσκευασίας σε κατάλληλα δοχεία για ανακύκλωση. Συμβάλετε στην προστασία του περιβάλλοντος και της ανθρώπινης υγείας ανακυκλώνοντας τις άχρηστες ηλεκτρικές και ηλεκτρονικές συσκευές. Μην απορρίπτετε με τα οικιακά απορρίμματα συσκευές

που φέρουν το σύμβολο . Επιστρέψτε το προϊόν στην τοπική σας μονάδα ανακύκλωσης ή επικοινωνήστε με τη δημοτική αρχή.

Electrolux Appliances AB - Contact Address: Al. Powstańców Śląskich 26, 30-570 Kraków, Poland

WWW.ZANUSSI.COM/SHOP



CE

867363550-B-042022