

DEHUMIDIFIERS PDDW 10100 & 10200 FAMOUS SERIES



- USER'S MANUAL
- ΕΓΧΕΙΡΙΔΙΟ ΧΡΗΣΗΣ

TABLE OF CONTENTS

1.	SAFETY & WARNING INSTRUCTIONS.....	3
2.	ELECTRICAL INFORMATION.....	4
3.	SOCIABLE REMARKS ENVIROMENTAL PROTECTION.....	5
4.	STEPS BEFORE USE.....	6
5.	PRODUCT FEATURES.....	8
6.	GETTING TO KNOW YOUR DEHUMIFIER.....	9
7.	LCD CONTROL PANEL – FUNCTIONS	11
8.	WIFI SET UP	14
9.	WATER TANK & DRAIN HOSE	16
10.	MAINTENANCE & CLEANING.....	18
11.	STORAGE	19
12.	FREQUENTLY ASKED QUESTIONS & TROUBLE	19
13.	WARRANTY TERMS	21

Dear Consumer,

Congratulations on your choice!

The dehumidifier Puredry PDDW 10100/10200, stands out it's unique design and the upgraded Japanese Zeolite Regeneration technology and ensures immediate and effective control of moisture.

Please read carefully the manual and get to know your dehumidifier through detailed instructions, so that you can eliminate moisture efficiently in the smartest and most economical way.

1. SAFETY & WARNING INSTRUCTIONS

- No children under the age of 8 should be permitted to operate this electric device. Be certain, that children, handicapped people, or people with the lack of knowledge and experience, must be supervised, depending the situation, by persons responsible for their well-being and do not undertake procedures such as the cleaning or the maintenance of this device.
- Children should always be supervised to ensure that they do not play with the appliance.
- This dehumidifier is for domestic and small office use only. Do not use this device for commercial, industrial or marine use, and in areas with wet surfaces such as restrooms or shower rooms.
- This device should always be kept in an upright position to avoid any damage.
- All house exits (windows doors etc.) where the dehumidifier is operating should be shut.
- If water leakage appears within the unit, turn the unit off and disconnect the power cord.
- Before moving, unplug the device and manage to keep it in a vertical position in order to safely be transferred from one area to another.
- Be sure to empty the water whenever the water tank is full or when the device will not be used for a prolonged time.
- Always empty the water tank before storing the unit.
- When the unit has been switched off and instantly switched on, keep in mind that, for operational reasons, there is a 3-minute delay in order to regain normal operation.
- If the unit is misplaced or tipped, unplug the power cord immediately. Make sure the unit is completely dry before resuming operation.
- Disconnect the device, if abnormal sounds, odors or smoke occur.
- If the supply cord is damaged, it must be replaced by the manufacturer, its service agent or similarly qualified persons to avoid a hazard. Never attempt to dismantle, re-pair or modify the device.
- Do not attempt to repair, dismantle or modify this appliance. Contact your authorized service technician for repair or maintenance of this device.
- Do not operate or stop the unit by switching the power supply on or off.
- Do not insert any objects in the unit's air inlet and exhaust as this may cause damage to the device.

- Do not place heavy objects on the power cord. Make sure that the cord is not compressed.
- Do not place the power cord under carpets, as there is a possibility of overheating.
- Do not sit or climb on the device.
- Do not place the unit in direct sunlight or near other heating sources.
- Do not use the unit near heat sources, chemicals, radiators, flammable materials or fire.
- Do not use the device without the filter. Dirt and lint may clog the unit thus reducing performance.
- Do not drink or use the collected water from of the unit for any purpose.
- Do not use the unit with wet hands.

2. ELECTRICAL INFORMATION

- The nameplate, with all the electrical and technical data of this appliance, is located on the back panel.
- The appliance should be installed in accordance with national wiring regulations.
- Be sure the device is grounded properly. Proper grounding is important as it minimizes the chance of electric shock or fire. The power cord is equipped with a grounding plug for protection against electric shock hazards.
- The device must be used in a properly grounded wall socket. If the specific socket you intend to use is not adequately grounded or protected by a time delay fuse or circuit breaker, have a qualified electrician install the proper receptacle.
- Ensure the wall socket is still accessible after the installation of the dehumidifier.
- Do not use extension cords or adapter plugs with this device.
- To avoid personal injury, always disconnect the power supply of the device, before maintenance.
- To connect or disconnect the power, grip the plug and pull it out from power socket, never pull or tug on the cord.



Power off the dehumidifier before removing the plug. Never unplug the unit before the fan has stopped blowing.

3. SOCIABLE REMARKS ENVIROMENTAL PROTECTION

Disposal of equipment no longer used.

Please follow the instructions below, when using this dehumidifier in European countries.

- This appliance requires special treatment for disposal. In the European Union, electronic equipment must not be treated as domestic waste, but must be disposed of professionally in accordance with Directive 2002/96/EC of the European Parliament and Council of 27th January 2003 concerning old electrical and electronic equipment. The disposal of this unit should follow all legal requirements and should not be disposed as unsorted municipal waste. The hazardous substances can leak into the ground water supply thus entering the food chain, endangering your health and the environment.
- There are several alternative solutions for disposal:
 - A) Your local municipality has established free collection systems for electronic waste.
 - B) Your local retailer upon purchase of a new product.
 - C) The manufacturer may accept the old appliance for disposal.
 - D) Old appliances sometimes contain valuable resources for scrap metal dealers.

4. STEPS BEFORE USE



User's manual



Drain hose



Please refer to the electronic warranty instructions, in the last page (English section) of this manual.

Activate your Warranty

- Visit our web site and activate your warranty via the below link.

<https://www.puredryhellas.com/eggutseis>

- Fill all the fields as shown below

Warranty
The facts with the "warranty" are obligatory.
To activate the warranty please fulfill the following form:

Customer's Data

Name* Surname*

Address* Tel Number*

E-mail* Phone Number*

* We will use your email to send you newsletters, in order to keep you informed about any new products, discounts etc.

Product Data

Choose Product* Serial Number*

Model* Invoice Number*



Serial Number*

Trader Information

Company name* N°

Once the warranty submission has been completed a confirmation message will be sent to your email



Puredry PDDW 10100 Famous	
Model:	PDDW 10100
Capacity:	10 Litres/Day (20°C, 80%RH)
Voltage:	220-240V~50Hz
Power:	High: 620W / Low: 350W
Working Environment:	1°C-40°C
Net Weight:	6,8Kg
  	
Imported and distributed by Puredry Hellas Ltd Pangsiou 48, Arkadikos Drama City, P.O. 66131 Hellas Customer Service Telephone: +30 25211 03265 5 92001591808327	
Serial No.:	<input type="text"/>

For warranty purposes, please note the SN (serial number). Please find it on the back side of the device.

Installation tips



1) Do not block or restrict the airflow around the unit. Make sure the air inlet exhaust grills are not obstructed. Allow 20 cm of clearance around the unit.

- 2) Ensure the air filter clean
- 3) When using the HEPA-CARBON filter, you have to set the fan speed to HIGH. Also note that the efficiency of the dehumidifier will be reduced by 30%
- 4) The HEPA-CARBON filter is compliant with the international standards so that it Retains 99,997% of all particles with size From 0,1 μ m or larger. Stops mold spores, dust, dead cells from pets mites etc...

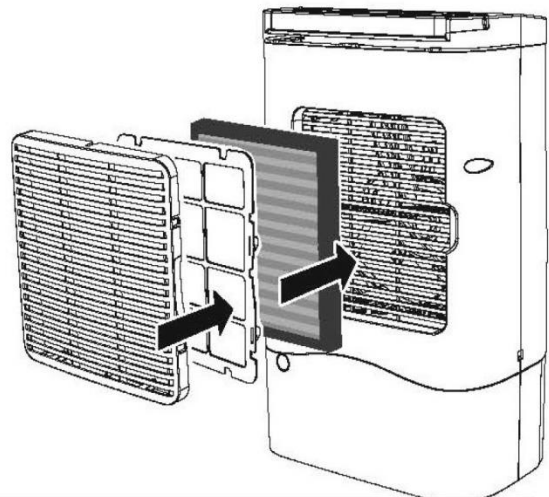

5) Before the initial operation, please check, if water level switch, located within the water bucket area, is in the right position.

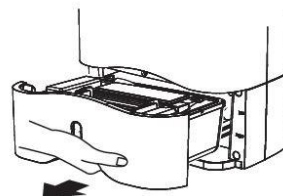

5. PRODUCT FEATURES

Model Name	PDDW 10100 / 10200 FAMOUS
Dehumidifying Capacity (L / 24 HOURS)	*10
Power Supply (V/ Hz)	220 – 240 / 50
Power Consumption (W)	** 30 / 350 / 620
Noise Level dB(A)(Lo/Mi/Hi)	31 / 33 / 38
Air Output m ³ /h	150
Water Tank (Litters)	4
Dimensions (W x D x H) (mm)	317 x 213 x 499
Net Weight / Gross Weight (kg)	6,8 / 7,8
Length of Drain Hose (m)	2
Length of Power Cord (m)	1,94
Type	*** Desiccant
Operation Temperature range (°C)	1 - 40

* Choosing the correct dehumidifier should be based on the following factors:

- The size of the room
- The room temperature
- The relative humidity
- Room insulation

Dehumidification capacity varies depending on the percentages of humidity prevailing in the room. The yield of 10 liters per hour refers to conditions of 22°C and 80% relative humidity.

** 30W Consumption during the fan operation

The fan only operation is a function that cannot be manually selected. It is automatically selected when the moisture content in the rooms is lower than set by the MODE button.

When Low Fan or Medium Speed is set, the consumption can reach a maximum of 420W, regard-less of the mode (MODE) that has been selected.

When the High Fan Speed is set, the consumption may reach a maximum of 740W. The deviation rate of the above values is +/- 5%

*** Desiccant dehumidifiers, operation without the use of a compressor, which is considered cutting edge Japanese technology Zeolite Regeneration for greater efficiency at lower room temperatures. Including an absorbent Desiccant dehumidifying wheel, that reduces the room's humidity during its rotation. An electrical resistance heats the Desiccant element discarding the collected humidity directly inside the water bucket.

6. GETTING TO KNOW YOUR DEHUMIDIFIER





7. LCD CONTROL PANEL – FUNCTIONS

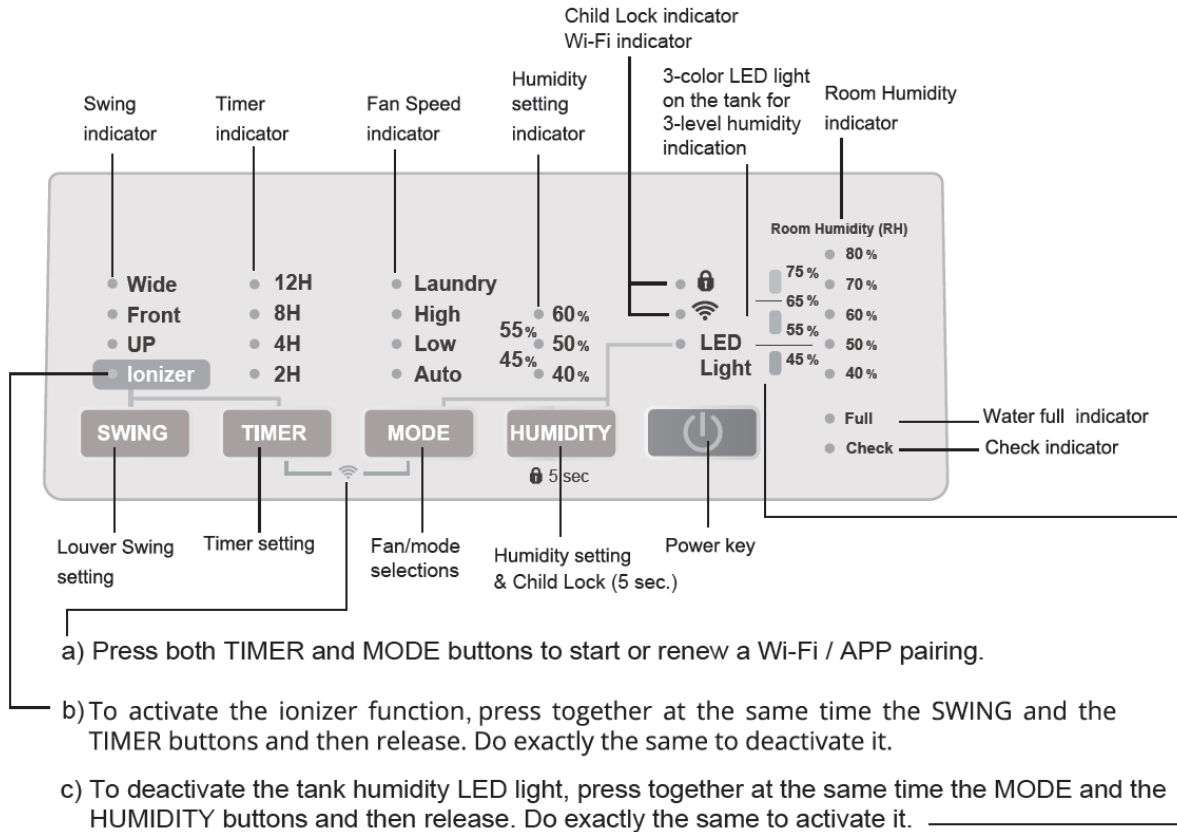

Power

Press "Power" button to turn the dehumidifier on or off

- After turning the dehumidifier OFF, the fan continues to operate for a small period of time, so as to protect the inner components. During this operation DO NOT unplug the device. Please wait for the fan to stop operating.
- In the event of a power failure the unit has an Auto Restart function. Once the power is restored after a power failure, the appliance will automatically restart to operate at the selected settings prior to the power failure

Mode

While operating press the "Mode" button to select the fan speed. Auto, Medium, High and laundry fan speeds are available. The corresponding led indicator will activate, confirming your selection.

The use of LOW speed is recommended for lower noise and consumption levels or for areas with less condensation.

The use of HIGH speed should be preferred to achieve faster dehumidification. While in AUTO mode the unit checks the humidity level of the room and according to the difference with the humidity level we set the fan speed and heater are operating from low to high when the difference is 10% higher and turns from high to low when the difference is 5% or less.

In "Laundry" mode the dehumidifier runs continuously with high fan speed.

Humidity Selection

Press the humidity setting button to set the humidity you wish, by 5% step display from 40% to 60%. When the humidity setting is higher than the indoor humidity, the machine will enter the smart save energy mode (HEATER turns OFF, the air louver stops, and the fan stops after 2 minutes of cooling operation) and the humidity setting LED will blink. If the humidity is higher than 5% of the set value, the machine will start dehumidifying.

30 minutes after the smart energy saving is activated, the fan will start operating for 5 minutes controlling the humidity of the room. If the indoor humidity is higher than the set value the machine will start dehumidifying. If not, it stops for another 30 minutes. During the smart save energy mode, buttons are settable though the fan stops.

Timer

Press the TIMER button to set the timer choosing between 2,4,8,12 hours and the remaining time before the machine turns off will be displayed by the LED. If there isn't any timer no LED will be on. In case of power failure timer setting isn't affected

Ionizer

To turn the ionizer function on or off, press the buttons at the same time SWING and TIMER. When the Ionizer is on the led light is on and when is off the led light is off. When you turn on the ionizer, big amount of positive and negative ions release in the atmosphere forcing suspended particles of dust, bacteria, cigarette smoke, etc. to disappear

Swing

Press the SWING button to select the position of the air louver from which it will provide the best air diffusion in the room. Each position when it's selected the corresponding LED will turn on. Select the swing ranges as bellow:

Up → Front → Wide → Stop (no led)

3-Levels Humidity LED Light

Besides the humidity digital display in the LCD, there is a 3-level LED light through the tank window for easier monitoring the indoor humidity. Green light represents humidity under 50%, blue light 50-65% and red light above 65%. You can turn off or retrieve the light by pressing the MODE and HUMIDITY at the same time.

Alarm

If the unit malfunctions, then an alarm will activate and the unit will automatically shut down.

Internal Overheating Protection

During operation malfunctions may occur if the air intake or exhaust is obstructed or blocked by objects. Do not obstruct or block the air intake, as it may cause malfunction or damage due to overheating. In this case the dehumidifier will turn off automatically. Clean the air intake filter frequently and make sure it is always clean. Cleaning the air filter or filters is vital to the proper operation of the dehumidifier and the root cause of any problems that may arise in the future.

Tipping Protection

To prevent overheating, the appliance is equipped with a switch to detect reversing or falling of the dehumidifier so that its operation is stopped automatically if it falls down.

E-saving state

Energy saving function (Smart Saving Energy function)

When the appliance drops the humidity levels to the desired level, then the dehumidification function stops and the fan continues to work for the next 2 minutes. Then there will be a 30 minute downtime. After 30 minutes, the fan will turn on for 2 minutes, measuring the humidity of the room. If the relative humidity levels have risen above 5% of the selected relative humidity value, the appliance will start operating normally. If it has not increased more than 5% then the device will stop operating for another 30 minutes. These thirty minutes of shutdown are intended to homogenize the humidity in the room (evaporation effect), the most accurate measurement of room humidity and therefore the most economical operation of the device.

Water Full

When the water tank is full the indicator will blink and the product will stop operating. The control switch turns the unit off when the water tank is full or it is not placed in right position. Before place back the water tank, make sure that the float is in the correct position.

Child lock indicator

Press the HUMIDITY button for 5 seconds to set up or release a Child lock mode. When locked all buttons (except POWER button turn Off) are disable and the led light will be on.

8. WIFI SET UP

Preparing

- 1) Plug the machine to the rated power source
- 2) Make sure your mobile device is connected to your 2.4G Wi-Fi.

Starting app

- 1) Download the App by searching "Tuya Smart" or "Smart Life" from mobile app stores, and install it.
- 2) Open the app and register or log in your account.

Wi-Fi Pairing

- 1) When turn-on, the machine automatically starts a Wi-Fi pairing state for 5 minutes and the Wi-Fi icon flashes. If there has been a smart device paired with it, it will turn into steady display.
- 2) You can press program selection button for 5 seconds to restart a new pairing of your mobile device to the machine. This will also cancel original pairing.
- 3) From the app Home Page, tap "Add Device" or press + in the top right corner.
- 4) Select your machine from the device menu. Make sure your device is in EZ mode and follow the prompts in the app to complete the pairing. The Wi-Fi icon will steadily display when connected.

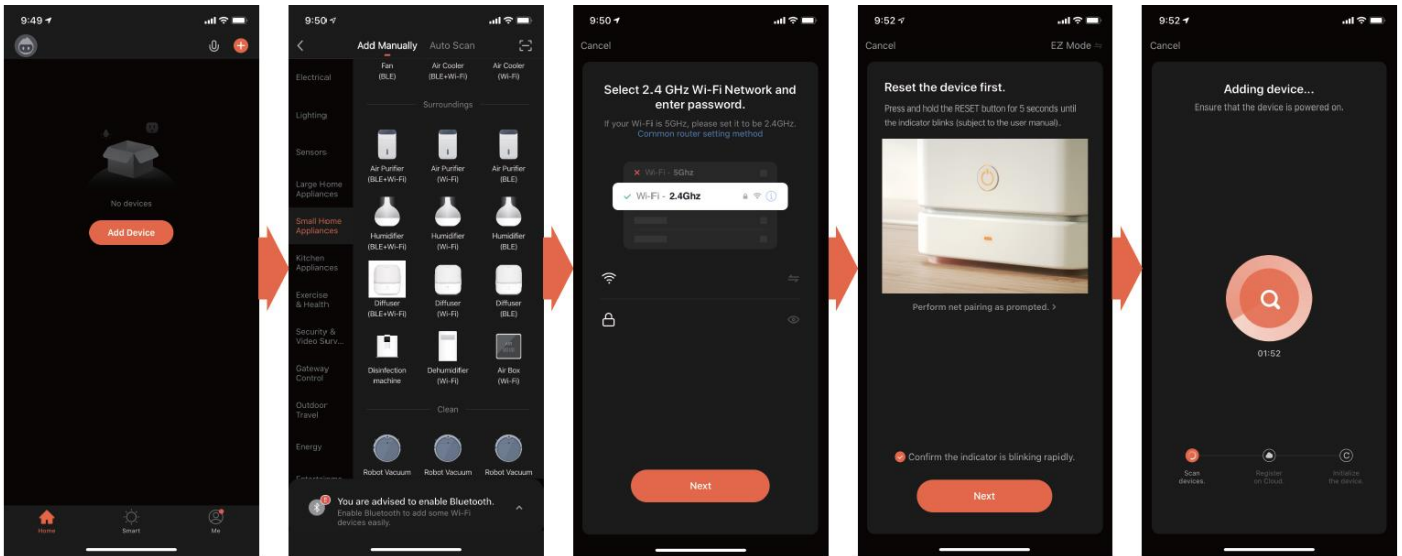

Application view

1) Device Settings

Device name setting

2) On/Off

Power your device on or off

3) Mode

Select among low, high, auto, and laundry modes

4) Humidity Setting

Select the desire humidity setting

5) Room Humidity

Displays current room Humidity

6) Temperature

Displays current room temperature

7) Schedule

Schedule the machine on/off

8) Child lock

Turn on/off the child lock function of the machine. All the app operations are not influenced by this setting

9) Swing

Select the louver swing setting

10) Tank LED Light

Turn on/off the tank window lighting that responses to the room humidity level

11) Timer

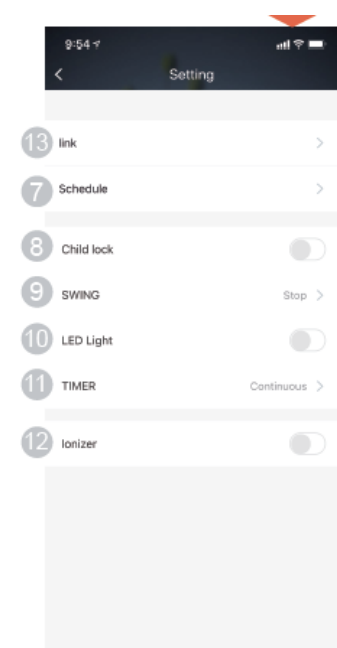
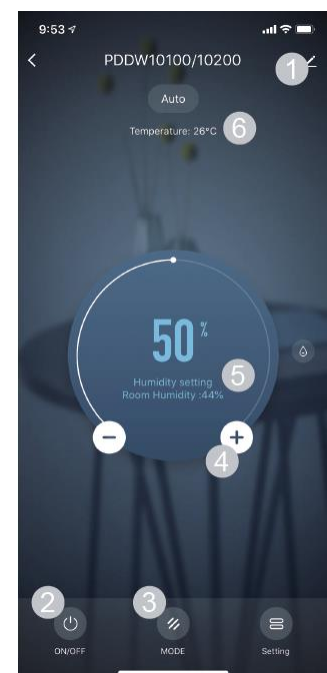

Set timer off of the machine

12) Ionizer

Turn on/off the ionizer

13) Link

Link to Puredry web page

9. WATER TANK & DRAIN HOSE

There are two ways to remove collected water

1) Using the water bucket

When the water tank is full the alarm will beep and the full indicator symbol will turn on then you must slowly remove the bucket.

- Carefully remove the water tank and safely empty the water. Do not attempt to place the container on the ground, as the bottom is uneven and there is a risk of water spilling.
- Clean the container with clean water if necessary. Do not use solvents or hot water.
- When removing the container, clean the inside carefully without touching the components as this may cause damage.
- After draining the water, replace the container with the appliance. Make sure the container is in the correct position and the float is in the correct position.
- Do not drink the water you collect and do not use it for other activities.
- When the water tank is repositioned in the correct position, the dehumidifier will start working again.

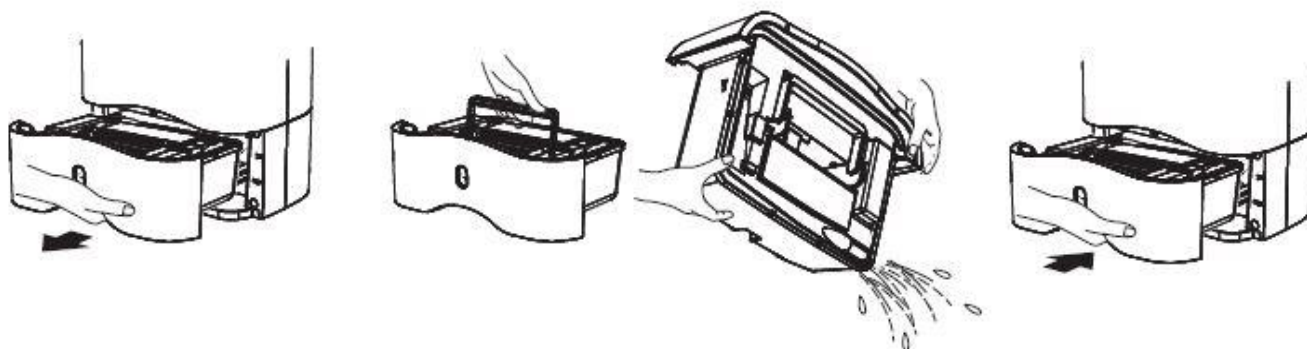

2) Continuous draining

Using the drain hose, water can flow naturally into the floor siphon or any drain or container.

- Use a screwdriver or push to drill a hole in the back of the dehumidifier. Remove the water tank. Keep the drain cover open and place one end of the hose leading to the other end of the siphon. Make sure that you have sufficiently pressed and installed the hose correctly, without creating an angle, at the drain outlet of the dehumidifier, to prevent leaks.
- Make sure the dehumidifier is placed on a flat surface.
- When guiding the drain hose to the siphon, make sure that the hose does not exceed the height of the drain outlet point and is not compressed. Ensure the natural flow of water when removing it.

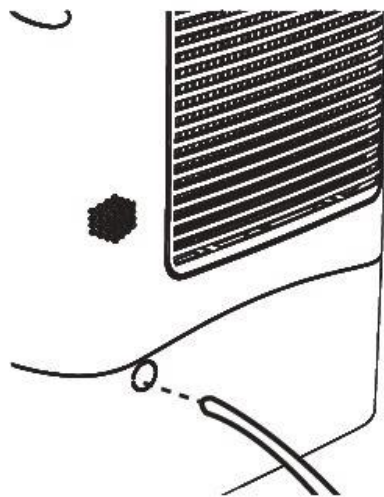

10. MAINTENANCE & CLEANING

Before performing any maintenance or cleaning of the dehumidifier, make sure that it is unplugged.

1) Cleaning the filter

Use water and mild detergent to clean the dehumidifier

- Do not use abrasive cleaning agents or solvents, use a brush or vacuum attachments for cleaning
- Do not use a dishwasher to clean the filter
- Do not apply any water directly on or into the device while cleaning, as it may cause rust, insulation deterioration or electrical shock
- Allow the filter to completely dry re-installing

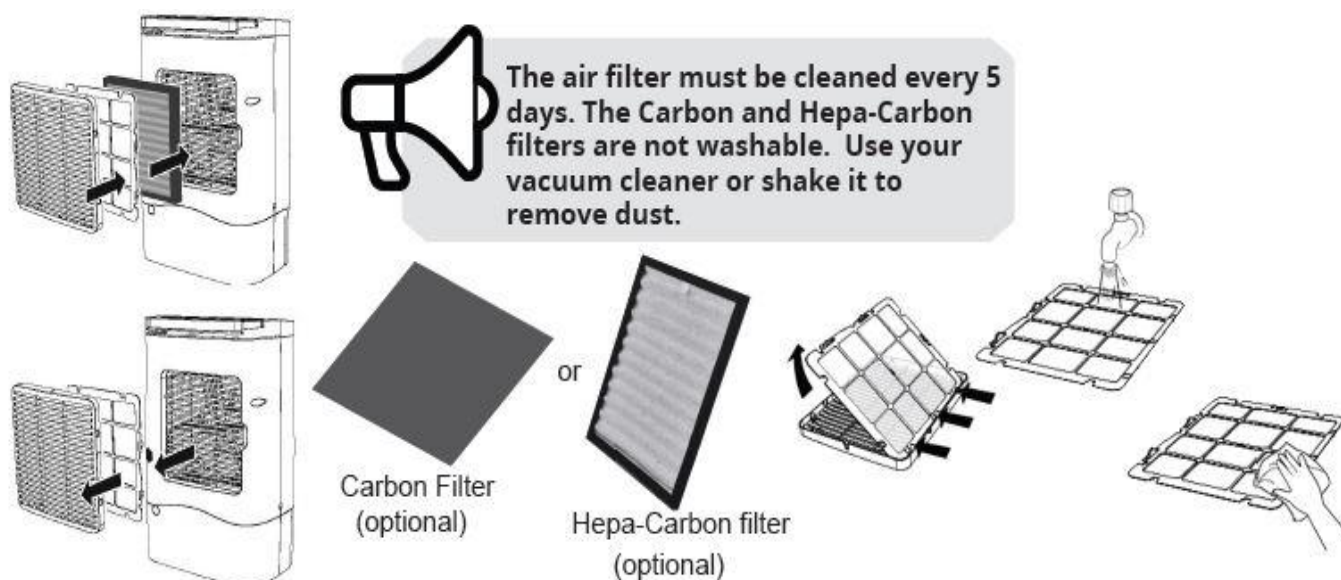

2) Cleaning the tank

Partially fill the tank with clean water adding a minimal amount of mild detergent. Clean thoroughly empty and rinse.

- Clean the tank every 2 weeks to prevent mold, mildew and bacteria growth
- After cleaning, make sure the tank is placed back securely for the dehumidifier to operate



**NEVER USE THE DEVICE
WITHOUT THE AIR FILTER**

11. STORAGE

When unit is inactive for an extended period of time please make sure you follow the instructions below, for an appropriate storage of your appliance

- Turn the unit off one day before storage
- Remove the drain hose (if attached)
- Clean the removable parts of the device, water bucket and air filter
- Cover the device
- Store the dehumidifier in upright position, in a dry, well-ventilated and avoid direct sunlight

12. FREQUENTLY ASKED QUESTIONS & TROUBLE

- **Does the Zeolite need replacing?**

No there is no need for replacement. The Zeolite is regenerated within the dehumidifier and this will last for many years. Improper maintenance of the air filter results in the blockage of the zeolite, the gradual increase of the temperature of its surface and the gradual decrease of its efficiency.

- **Are dehumidifiers expensive to run?**

For the first month upon its initial operation, the dehumidifier operates at its maximum in order to calibrate in its working environment. As time passes, this will gradually reduce, since the dehumidifier will be controlled via its humidistat. In regards to damp houses, the use of a dehumidifier may lower your central billing costs significantly.

- **Do desiccant dehumidifiers generate an unpleasant smell?**

During the first days of usage and periodically afterwards you might notice a smell coming from the dehumidifier. This is caused by the Zeolite desiccant material and is not a sign that the dehumidifier is not working properly nor is harmful to humans or pets. The smell occurs because the Zeolite absorbs odors from items like cigarettes, cosmetics, hair sprays, building materials and new furniture, and as the desiccant is heated the smell is discharged into the room. You can clear it by running the dehumidifier in a separate space like a garage or -if it is dry- outside.

- **Where would it be better to place the dehumidifier?**

For optimal results, it is suggested to place the dehumidifier in a central area, like a hallway. Leave the doors open and the moisture will migrate naturally towards the device to be processed

- **Which is the most suitable humidity level?**

The suggested humidity range fluctuates between 50% and 60%. This level of an average humidity ensures the greatest comfort for you and your family, preventing allergies or diseases, and keeps your home healthy and well maintained, in terms of plasterboards, dye exfoliation, wood furniture and any other equipment material that is susceptible to the harmful consequences of extremely high humidity conditions

- **Why there is still condensation from the windows, even by using the dehumidifier?**

When the relative humidity > 60% is reached in the room, there is a case that humidity continues to appear on the windows. This can happen due to the difference in outside temperature with that of the room. Continue to operate the dehumidifier and when the outside temperature rises, the windows will be completely clean.

- **The dehumidifier is not a heating device. What could be the cause of warm air being extracted?**

The desiccant dehumidifier Rise operates with an electrical resistance that warms up the desiccant material. As a result, the temperature of the outgoing air has been increased to 10-12°C comparing to the room's temperature. This doesn't denote in any case that this device can be used as a heating appliance

- **Tank full indicator turns on but the water tank isn't full. What could be the cause of it?**

When the full tank indicator turns on but the water tank isn't full, check the above plastic cover of the water tank. It has to be correctly installed in order the water level sensor operate normally

- **The unit doesn't start**

- Make sure the dehumidifier's plug is placed completely into the socket
- Check the house fuse/circuit breaker box
- Check whether the power cord is damaged
- Check the water bucket, if it is full and empty it
- Check if the dehumidifier has reached its defined level
- Make sure the water bucket is positioned properly
- Room temperature is lower or higher than the advised operational range
- Check whether the humidity level has been set in high levels

- **Dehumidifier does not dry the air as efficient**
 - Make sure that the dehumidifier has been operating enough time to remove the moisture
 - Make sure there are no curtains, blinds or furniture's blocking the front or back of the dehumidifier
 - The humidity sensor may not set low enough
 - Make sure you have cleaned the filter as suggested. Clogged filter may result in reduced performance
 - All house exits (windows doors etc) where the dehumidifier is operating, should be shut
 - Room temperature is below the advised operational range
 - There is a kerosene heater or something giving off water vapor in the room
 - The room that the device is placed is bigger than suggested
 - The humidity level is too high
- **The unit makes a loud noise when operating**
 - The air filter is clogged
 - The device is tilted instead of being in an upright position
 - The floor surface is not flat
- **During the use of the drain hose, you may find water inside the water tank**
 - Check if the drain hose is clogged
 - Check that the drain hose is properly fitted to the appliance.
 - The drain hose is compressed or damaged.
 - It is not positioned correctly so that the water has a natural flow and inclination.

13. WARRANTY TERMS

All Puredry household dehumidifiers come with a 2-year platinum warranty with the possibility of a free 3-year extension. The high quality of construction, but also the quality raw materials, guarantee the perfect operation of Puredry products for many years, even in the most demanding operating conditions. This competitive advantage of Puredry dehumidification products is our commitment to consumers for the high quality and fidelity of our products. Covers all products purchased by Puredry Hellas EU or any of its official resellers in Greece.

The warranty covers the repair or replacement (spare parts and labor) of the parts that the Manufacturer or its Dealer has identified as defective, specifying that this repair or replacement may be done with new parts, new parts or rebuilding parts after evaluation of the Manufacturer. Shipping costs are not covered by the guarantee.

The warranty throughout its validity covers the cost of supply of any defective spare part as well as the cost of restoration work of the product. It is clarified that the warranty does not extend in any way to the obligation to replace the device or refund.

*Necessary condition for the activation of the guarantee is the completion and submission, within thirty (30) days from the date of purchase, of the electronic form that is available on the website:

<https://puredryhellas.com/en/warranty-submit/>

For the correct, efficient and safe operation of electrical appliances, it is recommended as a good practice to clean and maintain them at regular intervals depending on their use by specialized and certified technicians.

Does not cover:

- Accidental damage, sabotage, defects by normal wear and tear, including wear on consumables, parts that require periodic replacement during normal use of the system
- Fractures, tears, scratches, dents, scratches or discolored covers or plastic parts, broken plastic parts on the doors or other aesthetic damage. Damage caused by use in combination with another product.
- Use of the product other than that provided for, including, indicatively, the non-use of product according to the accompanying user manual
- Damage caused by accident, abuse, misuse, contact with liquid, fire, earthquake, incorrect or inadequate maintenance or calibration, negligence or other external causes
- Damage caused by connection to a voltage other than that indicated on the rating label of the appliance and / or to an ungrounded socket
- Shipping costs arising from the transfer of the product to and from the customer at the premises of Puredry or its authorized partner
- Damage and / or damage to the environment caused by smoke, dust, dirt, soot or other external factors. Damage resulting from improper transport or packaging when the system is returned to the dealership or an authorized center

- Damage caused by service or repairs or other modifications of the system that were not performed by the delegation or an authorized center
- Damage caused by repairs or parts replacement that should not be done by the customer, which you have done

Puredry reserves the right to determine the manner, place and time of repair of the defects at its sole discretion, depending on the specific characteristics of each case. The means and costs of transportation to and from Puredry technical support points, as well as possible insurance of the products, are the choice and responsibility of the customer. The products travel under the responsibility of the customer, Puredry Hellas EE Company does not bear any responsibility for any damages of the customer caused during transportation.

Products that remain repaired in the service department for over fifteen (15) calendar days from the notification of the customer, in order to him to receive them, will be changed with storage costs.

Activate your Warranty

- Visit our website and activate your warranty via the link below

<https://puredryhellas.com/en/warranty-submit/>

- Or fill all the fields in the page below, cut the page and send us by the post in the following address:

Puredry Hellas Ltd.
Paggaiou 48
Arkadikos, Drama
PO: 66131
Tel: 2521 103265

Activate your Warranty

Field's mark with an * are required

Owner's information

Name*

Address*

Email*

Surname*

Postcodes*

Phone Number*

**We will use the e-mail to send you newsletter, in order to keep you informed about any products, discounts etc

Device's information

Model*

Date of Purchase*

Serial Number*

Invoice Number*

Merchant's information

Company Name*

Vat Number*

I accept the warranty terms

Place*

Name*

Date*

Signature*

Περιεχόμενα

Περιεχόμενα	27
1. ΟΔΗΓΙΕΣ ΑΣΦΑΛΕΙΑΣ.....	28
2. ΗΛΕΚΤΡΟΛΟΓΙΚΑ ΧΑΡΑΚΤΗΡΙΣΤΙΚΑ	29
3.ΓΕΝΙΚΕΣ ΠΑΡΑΤΗΡΗΣΕΙΣ – ΑΠΟΡΡΙΨΗ ΣΥΣΚΕΥΗΣ	30
4. ΣΥΜΒΟΥΛΕΣ ΠΡΙΝ ΤΗ ΧΡΗΣΗ	31
5. ΧΑΡΑΚΤΗΡΙΣΤΙΚΑ ΑΦΥΓΡΑΝΤΗΡΑ.....	33
6. ΓΝΩΡΙΖΟΝΤΑΣ ΤΟΝ ΑΦΥΓΡΑΝΤΗΡΑ.....	34
7. LCD ΟΘΟΝΗ ΧΕΙΡΙΣΜΟΥ – ΛΕΙΤΟΥΡΓΙΕΣ	36
8. ΕΓΚΑΤΑΣΤΑΣΗ WI-FI	40
9. ΔΟΧΕΙΟ ΝΕΡΟΥ & ΑΓΩΓΟΣ ΑΠΟΣΤΡΑΓΓΙΣΗΣ	42
10. ΣΥΝΤΗΡΗΣΗ & ΦΡΟΝΤΙΔΑ	43
11. ΑΠΟΘΗΚΕΥΣΗ ΣΥΣΚΕΥΗΣ.....	45
12. ΑΠΑΝΤΗΣΕΙΣ ΣΕ ΣΥΧΝΑ ΕΡΩΤΗΜΑΤΑ & ΑΝΤΙΜΕΤΩΠΙΣΗ ΠΡΟΒΛΗΜΑΤΩΝ ..	45
13. ΟΡΟΙ ΕΓΓΥΗΣΗΣ	48

Αγαπητέ καταναλωτή,

Συγχαρητήρια για την επιλογή σας!

Ο αφυγραντήρας Puredry PDDW 10100/10200, ξεχωρίζει χάρη στον μοναδικό σχεδιασμό και την αναβαθμισμένη Ιαπωνική τεχνολογία Zeolite Regeneration και εξασφαλίζει την άμεση και δραστική καταπολέμηση της υγρασίας.

Παρακαλούμε διαβάστε προσεκτικά το εγχειρίδιο χρήσης και γνωρίστε τον αφυγραντήρα σας μέσα από αναλυτικές οδηγίες, ώστε να εξαλείψετε την υγρασία αποτελεσματικά με τον πιο έξυπνο και οικονομικό τρόπο.

1. ΟΔΗΓΙΕΣ ΑΣΦΑΛΕΙΑΣ

- Παρακαλούμε ΜΗΝ ΕΠΙΤΡΕΠΕΤΕ σε παιδιά κάτω των 8 ετών να χρησιμοποιούν αυτή τη συσκευή. Βεβαιωθείτε ότι τα παιδιά, άτομα με αναπηρία (ΑμεΑ) ή έλλειψη γνώσης και εμπειρίας, επιβλέπονται, ανάλογα με την περίπτωση, από άτομα υπεύθυνα για την ασφάλειά τους και δεν αναλαμβάνουν διαδικασίες όπως τον καθαρισμό ή τη συντήρηση της συσκευής
- Τα παιδιά θα πρέπει πάντοτε να επιβλέπονται ώστε να μην παίζουν με τη συσκευή
- Αυτός ο αφυγραντήρας αποτελεί προϊόν οικιακής χρήσης και μόνο. Μη χρησιμοποιείτε τη συσκευή σε βιομηχανικές εγκαταστάσεις, εξωτερικούς χώρους, σκάφη ή μέρη με έντονη παρουσία νερού, όπως μπάνια και τουαλέτες
- Η συσκευή θα πρέπει πάντα να τοποθετείτε όρθια θέση για την αποφυγή βλαβών
- Διατηρήστε κλειστά όλα τα παράθυρα και τις πόρτες του δωματίου, όπου λειτουργείτε τον αφυγραντήρα
- Σε περίπτωση που εισέλθει νερό στη συσκευή, απενεργοποιήστε αμέσως τον αφυγραντήρα και αποσυνδέστε τον από την παροχή ρεύματος
- Προτού μετακινήσετε τη συσκευή από το ένα μέρος σε ένα άλλο, βεβαιωθείτε ότι ο αφυγραντήρας παραμένει σε όρθια θέση
- Αδειάστε το δοχείο νερού, όποτε αυτό γεμίσει, καθώς και σε περίπτωση που δε χρησιμοποιηθεί για αρκετό χρονικό διάστημα
- Να αδειάζετε πάντα το δοχείο νερού, πριν αποθηκεύσετε τη συσκευή
- Σε περίπτωση που ο αφυγραντήρας πέσει ή αναποδογυρίσει, απενεργοποιήστε και αποσυνδέστε τον από το ρεύμα αμέσως. Βεβαιωθείτε ότι η συσκευή έχει στεγνώσει πλήρως προτού την επανεκκινήσετε
- Αποσυνδέστε τον αφυγραντήρα, σε περίπτωση που ακούγονται ασυνήθιστοι θόρυβοι ή εξέρχονται μυρωδιές και καπνός
- Αν το καλώδιο παροχής ρεύματος είναι κατεστραμμένο, θα πρέπει να αντικατασταθεί άμεσα από τον κατασκευαστή, το σέρβις ή άλλον αδειοδοτημένο τεχνικό, ώστε να αποφευχθούν πιθανά ατυχήματα
- Μην επιχειρήσετε ποτέ να επέμβετε και να επισκευάσετε μόνοι σας τη συσκευή. Επικοινωνήστε με αδειοδοτημένο τεχνικό για τη συντήρηση και επισκευή της μονάδας
- Μην εισάγετε αντικείμενα στην εξαγωγή και εισαγωγή αέρα της συσκευής, καθώς υπάρχει πιθανότητα βλάβης

- Μην τοποθετείτε βαριά αντικείμενα πάνω στο καλώδιο τροφοδοσίας. Βεβαιωθείτε ότι το καλώδιο δε συμπιέζεται
- Μην τοποθετείτε το καλώδιο τροφοδοσίας κάτω από μοκέτες, καθώς υπάρχει πιθανότητα υπερθέρμανσης
- Μην κάθεστε ή σκαρφαλώνετε πάνω στη συσκευή
- Μην επιτρέπετε στην απευθείας έκθεση του αφυγραντήρα στην ηλιακή ακτινοβολία ή σε άλλες πηγές θερμότητας
- Μη λειτουργείτε τη συσκευή κοντά σε πηγές θερμότητας, χημικά, ραδιενεργά στοιχεία, εύφλεκτα υλικά ή φωτιά
- Μην αφαιρείτε το δοχείο ενώ η μονάδα βρίσκεται σε λειτουργία
- Μη χρησιμοποιείτε τη μονάδα χωρίς φίλτρο. Σκόνη και χνούδια θα συσσωρευτούν στη συσκευή και θα μειώσουν την απόδοση της
- Μην πίνετε και μη χρησιμοποιείτε το νερό που συλλέγεται από τον αφυγραντήρα
- Μη χρησιμοποιείτε τη μονάδα με βρεγμένα χέρια

2. ΗΛΕΚΤΡΟΛΟΓΙΚΑ ΧΑΡΑΚΤΗΡΙΣΤΙΚΑ

- Η ετικέτα των τεχνικών και ηλεκτρολογικών χαρακτηριστικών του αφυγραντήρα, βρίσκεται στο πίσω μέρος της συσκευής
- Η συσκευή πρέπει να εγκατασταθεί σύμφωνα με τους εθνικούς ηλεκτρολογικούς κανονισμούς
- Βεβαιωθείτε ότι η συσκευή είναι σωστά γειωμένη για την αποφυγή ηλεκτροπληξίας και πυρκαγιάς. Το καλώδιο τροφοδοσίας είναι εφοδιασμένο με γείωση για προστασία έναντι ηλεκτροπληξίας
- Θα πρέπει να χρησιμοποιηθεί πρίζα γειωμένη. Εάν η πρίζα που πρόκειται να συνδέσετε τον αφυγραντήρα δεν είναι κατάλληλα γειωμένη ή προστατευμένη από ασφάλεια ή διακόπτη, απευθυνθείτε σε εξειδικευμένο ηλεκτρολόγο για την άμεση εγκατάσταση κατάλληλης πρίζας
- Βεβαιωθείτε ότι η πρίζα θα είναι προσβάσιμη και μετά την εγκατάσταση της συσκευής
- Μη συνδέετε τον αφυγραντήρα σε πολύμπριζα ή μπαλαντέζες
- Για να συνδέσετε ή να αποσυνδέσετε τη συσκευή, κρατήστε την πρίζα σταθερά, χωρίς να τραβάτε το καλώδιο



Απενεργοποιήστε τον αφυγραντήρα πριν τον αποσυνδέσετε από τη πρίζα. Μην αποσυνδέετε τη συσκευή αν δεν έχει σταματήσει να λειτουργεί ο ανεμιστήρας.

3.ΓΕΝΙΚΕΣ ΠΑΡΑΤΗΡΗΣΕΙΣ – ΑΠΟΡΡΙΨΗ ΣΥΣΚΕΥΗΣ

Απόρριψη του αφυγραντήρα που δε σκοπεύετε να χρησιμοποιήσετε ξανά
Ακολουθήστε τις παρακάτω οδηγίες σχετικά με την απόρριψη του αφυγραντήρα σε χώρες της Ευρωπαϊκής Ένωσης

- Αυτή η συσκευή χρίζει ειδικής απόρριψης. Σε χώρες της Ευρωπαϊκής Ένωσης, συσκευές ηλεκτρονικού εξοπλισμού δε θα πρέπει να αντιμετωπίζονται όμοια με τα οικιακά απόβλητα, αλλά υπεύθυνα βάσει Νόμου 2002/96/EC των Ευρωπαϊκών Κανονισμών και του 27^{ου} συμβουλίου του Ιανουαρίου του 2003, σχετικά με τον ηλεκτρολογικό και ηλεκτρονικό εξοπλισμό. Μην απορρίπτετε τον αφυγραντήρα με τρόπο αντίθετο των νομικών προϋποθέσεων. Οι επικίνδυνες ουσίες μπορεί να μεταφερθούν μέσω του υδροφόρου ορίζοντα στην τροφική αλυσίδα, προκαλώντας σοβαρές επιπτώσεις στην υγεία και το περιβάλλον
- Εναλλακτικές λύσεις απόρριψης ορίζονται παρακάτω
 - A. Έχουν συσταθεί ειδικά συστήματα περισυλλογής ηλεκτρονικών αποβλήτων, όπου μπορούν να απορριφθούν οι συσκευές χωρίς επιβάρυνση
 - B. Κατά την προμήθεια ενός νέου προϊόντος μπορείτε να επιστρέψετε στον προμηθευτή σας την παλιά συσκευή χωρίς επιβάρυνση
 - C. Ο κατασκευαστής μπορεί να παραλάβει την παλιά συσκευή προς απόρριψη χωρίς επιβάρυνση
 - D. Τα μεταλλικά εξαρτήματα των παλιών προϊόντων, μπορούν να πωληθούν σε επαγγελματίες

4. ΣΥΜΒΟΥΛΕΣ ΠΡΙΝ ΤΗ ΧΡΗΣΗ



Εγχειρίδιο Χρήσης



Αγωγός
Αποστράγγισης



Στην τελευταία σελίδα (ελληνικό μέρος) αυτού του εντύπου θα βρείτε οδηγίες σχετικά με την υποβολής εγγύησης

Activate your Warranty

- Visit our web site and activate your warranty via the below link.

<https://www.puredryhellas.com/egguseis>

- Fill all the fields as shown below

Warranty
The fields with the * symbol are obligatory.
To activate the warranty please fulfill the following form:

Customer details

Name*	Surname*
Address*	Via Number*
E-mail*	Phone Number*

* We will use your email to send you newsletters. In order to keep you informed about any new products, discounts etc.

Product details

Chosen Product*	Serial Number*
Model*	Invoice Number*

* No information you provide will be shared with third parties.



Trusted Information

Company name*	ST*
---------------	-----

Once the warranty submission has been completed a confirmation message will be sent to your email



Για την υποβολή της εγγύησης θα πρέπει να συμπληρώσετε τον Σειριακό Αριθμό (SN) που βρίσκεται στο πίσω μέρος της συσκευής

PDD 10L Puredry Famous	
Model :	PDD 10L
Capacity	10 Litres / day (20°C, 60%RH)
Voltage	220-240V~ 50Hz
Power	High:740W / Low:420W
Working Environment	1°C-40°C
Net Weight	7.5Kg
  	
Technology is in our DNA	
Imported and distributed by Puredry Hellas EE Pangaiou 48, Arkadiotes, Drama City, TK 66131, Greece Customer Service Telephone: +30 25211 03265	
Serial No.:	

Installation tips



1) Μη φράζετε και μην εμποδίζετε την κυκλοφορία του αέρα γύρω από τον αφυγραντήρα. Βεβαιωθείτε ότι η είσοδος του αέρα πραγματοποιείται αβίαστα και εξασφαλίστε 20εκ ελεύθερου χώρου περιμετρικά της συσκευής.

2) Βεβαιωθείτε ότι το φίλτρο σκόνης στην εισόδου του αέρα είναι καθαρό.

3) Σε περίπτωση χρήσης του φίλτρου HEPA-CARBON καλό θα είναι για άμεσα αποτελέσματα να ρυθμίσετε την ταχύτητα του ανεμιστήρα στην επιλογή HIGH, ενώ θα μειωθεί η απόδοση του αφυγραντήρα κατά 30%

4) Το φίλτρο HEPA-CARBON είναι σύμφωνο με τα διεθνή πρότυπα έτσι ώστε να παρακρατεί το 99,97% των σωματιδίων που έχουν μέγεθος από 0,1μm ή μεγαλύτερο, κατακρατεί σπόρους μούχλας, γύρη, σκόνη, νεκρά κύτταρα κατοικίδιων ζώων, τα ακάρεα της σκόνης κτλ.

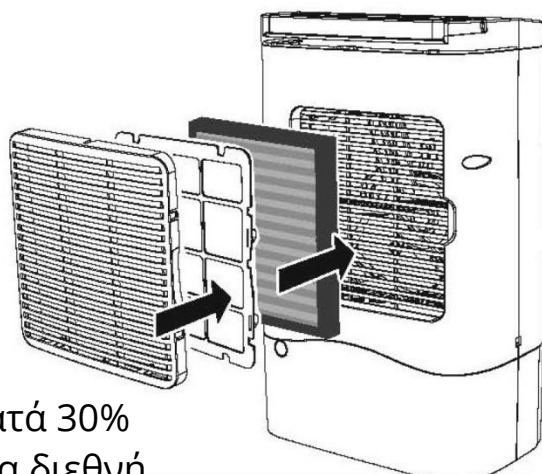

5) Πριν από την πρώτη εκκίνηση του αφυγραντήρα, ανοίξτε το δοχείο νερού ώστε να βεβαιωθείτε για τη σωστή θέση του φλοτέρ

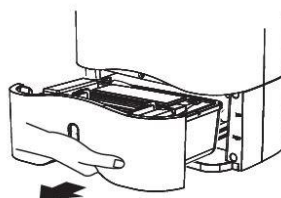

5. ΧΑΡΑΚΤΗΡΙΣΤΙΚΑ ΑΦΥΓΡΑΝΤΗΡΑ

Μοντέλο	PDD 10L/10200 FAMOUS
Ικανότητα Αφύγρανσης (Λίτρα/24ώρες)	*10
Τάση / Συχνότητα (V/Hz)	220 – 240 / 50
Κατανάλωση (W)	** 30 / 350 / 620
Στάθμη Θορύβου (dB(A)) (Χαμ. / Μέση / Υψ.)	31 / 33 / 38
Παροχή Αέρα M ³ /h	150
Δοχείο Νερού (L)	4
Διαστάσεις (ΠλάτοςxΒάθοςxΥψος) (mm)	317 x 213 x 499
Καθαρός Βάρος / Μεικτό Βάρος (kg)	6,8 / 7,8
Μήκος Αγωγού Αποστράγγισης (m)	2
Μήκος καλωδίου Τροφοδοσίας (m)	1,94
Τύπος	*** Desiccant
Θερμοκρασία Χώρου °C	1 - 40

* η σωστή επιλογή αφυγραντήρα βασίζεται στους παρακάτω παράγοντες

- Το μέγεθος του δωματίου.
- Τη θερμοκρασία του χώρου.
- Τη σχετική υγρασία.
- Τη μόνωση του χώρου.

Η ικανότητα αφύγρανσης μεταβάλλεται ανάλογα με τα ποσοστά υγρασίας που επικρατούν στο χώρο. Η απόδοση 10 λίτρων ανά ώρα αναφέρετε σε συνθήκες 22°C και 80% σχετικής υγρασίας.

** Κατανάλωση 30W κατά τη λειτουργία ανεμιστήρα, όταν η συσκευή κάνει τον έλεγχο υγρασίας χώρου.

Όταν ρυθμιστεί η χαμηλή ταχύτητα ανεμιστήρα, η κατανάλωση μπορεί να φτάσει το μέγιστο 420W, ανεξαρτήτως της επιλογής κατάστασης MODE.

Όταν ρυθμιστεί η υψηλή ταχύτητα ανεμιστήρα, η κατανάλωση μπορεί να φτάσει το μέγιστο 740W.

Το ποσοστό απόκλισης των παραπάνω τιμών είναι +/-5%.

*** Ο αφυγραντήρας Desiccant αποτελεί τη νέα Ιαπωνική τεχνολογία αφύγρανσης Zeolite Regeneration χωρίς συμπιεστή, για αποτελεσματική λειτουργία σε πολύ χαμηλές θερμοκρασίες. Διαθέτει έναν απορροφητικό αφυγραντικό τροχό από ζεόλιθο, ο οποίος χάρη στις ξηραντικές του ιδιότητες, απορροφά την υγρασία από τον αέρα του δωματίου. Με τη χρήση μιας ηλεκτρικής αντίστασης, ο ζεόλιθος θερμαίνεται, αποβάλλοντας την υγρασία της ατμόσφαιρας στο ειδικό δοχείο περισυλλογής νερού.





7. LCD ΟΘΟΝΗ ΧΕΙΡΙΣΜΟΥ – ΛΕΙΤΟΥΡΓΙΕΣ

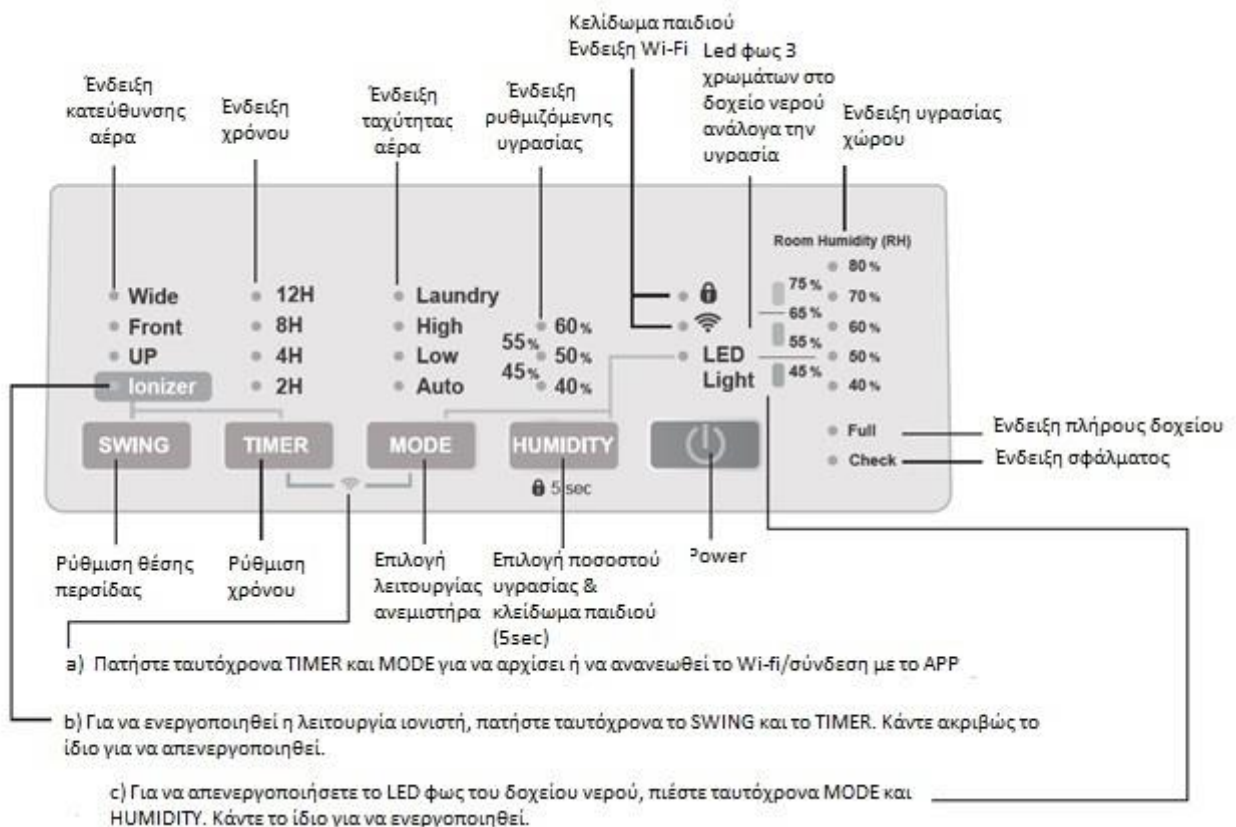

Power

Πιέστε το πλήκτρο “Power” για να ενεργοποιήσετε ή να απενεργοποιήσετε τον αφυγραντήρα

- Αφότου απενεργοποιήσετε τον αφυγραντήρα, ο ανεμιστήρας θα συνεχίζει να λειτουργεί για ένα μικρό χρονικό διάστημα, ώστε να προφυλάξει τα εσωτερικά στοιχεία της συσκευής. Κατά τη λειτουργία του ΜΗΝ αποσυνδέετε τη συσκευή από το ρεύμα. Παρακαλούμε αναμένετε έως ότου σταματήσει ο ανεμιστήρας να λειτουργεί
- Σε περίπτωση διακοπής ρεύματος, ο αφυγραντήρας διαθέτει λειτουργία αυτόματης επανεκκίνησης. Κατά την επαναφορά του ρεύματος, η συσκευή θα επανεκκινήσει αυτόματα και θα λειτουργήσει βάσει των ρυθμίσεων που είχαν οριστεί πριν τη διακοπή ρεύματος

Mode

Κατά τη διάρκεια λειτουργίας του αφυγραντήρα πιέστε το κουμπί Mode για να επιλέξετε την ταχύτητα του ανεμιστήρα ή το στέγνωμα ρούχων (Laundry). Οι διαθέσιμες ταχύτητες ανεμιστήρα είναι Sleep Low και High. Το αντίστοιχο ενδεικτικό LED ενεργοποιείτε, επιβεβαιώνοντας την επιλογή σας.

Η χρήση χαμηλής ταχύτητας Sleep και Low συνιστάται για χαμηλότερο επίπεδο θορύβου και κατανάλωσης (350W) ή για περιοχές με λιγότερη υγρασία.

Η χρήση της υψηλής ταχύτητας High συνιστάτε για να επιτευχθεί ταχύτερη αφύγρανση στον χώρο.

Κατά τη διάρκεια λειτουργίας στο Auto η μονάδα ελέγχει τα επίπεδα υγρασίας στο χώρο και σύμφωνα με την διάφορα μεταξύ των επιπέδων υγρασίας που ο χρήστης έχει ορίσει, ο ανεμιστήρας και η αντίσταση λειτουργούν από το Low στο High όταν η διαφορά είναι 10% ή περισσότερο και από το High στο Low όταν η διαφορά είναι 5% ή λιγότερο.

Στη λειτουργία Laundry ο αφυγραντήρας λειτουργεί στην High ταχύτητα ανεμιστήρα συνεχόμενα (όλες οι φωτεινές ενδείξεις LED σβήνουν).

Επιλογή υγρασίας (Humidity)

Πατήστε το κουμπί ρύθμισης υγρασίας Humidity για να ρυθμίσετε την υγρασία που θέλετε στον χώρο σας, με ρύθμιση ανά 5% από το 40% έως και το 60%. Όταν η ρύθμιση υγρασίας είναι υψηλότερη από την εσωτερική υγρασία, η συσκευή θα εισέλθει στη λειτουργία έξυπνης εξοικονόμησης ενέργειας (η αντίσταση απενεργοποιείται, η περσίδα αέρα σταματά και ο ανεμιστήρας σταματά μετά από 2 λεπτά λειτουργίας ψύξης του ζεόλιθου) και η λυχνία LED ρύθμισης υγρασίας θα αναβοσβήνει. Εάν η υγρασία του χώρου είναι μεγαλύτερη από 5% της καθορισμένης τιμής, η συσκευή θα ξεκινήσει την αφύγρανση.

Όταν η συσκευή βρίσκεται σε λειτουργία έξυπνης εξοικονόμησης ενέργειας, μετά από 30 λεπτά ο ανεμιστήρας θα αρχίσει να λειτουργεί για 5 λεπτά για να ελέγξει την εσωτερική υγρασία του χώρου. Εάν η εσωτερική υγρασία είναι υψηλότερη από την καθορισμένη τιμή που έχουμε επιλέξει, η συσκευή θα ξεκινήσει την αφύγρανση. Αν όχι, σταματά για άλλα 30 λεπτά. Κατά τη λειτουργία έξυπνης εξοικονόμησης ενέργειας, τα κουμπιά μπορούν να ρυθμιστούν αν και ο ανεμιστήρας σταματά.

Timer

Πατήστε το κουμπί Timer για να ρυθμίσετε το χρονοδιακόπτη με επιλογή 2,4,8,12 ώρες και ο υπόλοιπος χρόνος πριν απενεργοποιηθεί το μηχάνημα θα εμφανιστεί δίπλα από το ενδεικτικό LED. Εάν δεν έχει ρυθμιστεί ο

χρονοδιακόπτης, δεν θα υπάρχει αναμμένο κανένα ενδεικτικό LED. Σε περίπτωση διακοπής ρεύματος η ρύθμιση του χρονοδιακόπτη δεν επηρεάζεται.

Ιονιστής (Ionizer)

Για να ενεργοποιήσετε ή να απενεργοποιήσετε την λειτουργία του ιονιστή πιάστε ταυτόχρονα τα κουμπιά SWING και TIMER. Όταν ο ιονιστής είναι ενεργοποιημένος το λαμπάκι Led είναι αναμμένο και όταν είναι απενεργοποιημένος το λαμπάκι Led είναι σβηστό. Ενεργοποιώντας τη λειτουργία του ιονιστή, μεγάλη ποσότητα θετικών και αρνητικών φορτισμένων ιόντων απελευθερώνονται στην ατμόσφαιρα, αναγκάζοντας αιωρούμενα σωματίδια σκόνης, βακτήρια, καπνό από τσιγάρο να εξαφανιστούν.

Swing

Πιάστε το κουμπί Swing για να επιλέξετε τη θέση των πτερυγίων του εξερχόμενου αέρα για την καλύτερη διάχυση του αέρα στο χώρο. Κάθε θέση, όταν αυτή έχει επιλεγεί, το αντίστοιχο ενδεικτικό LED θα ανάψει. Επιλέξτε τις θέσεις όπως παρακάτω:

Επάνω(Up) →Εμπρός(Front) →Ευρύ(Wide) →Stop (no led)

Φως LED υγρασίας 3 επιπέδων

Εκτός από το ψηφιακό control panel, υπάρχει επίσης ένα φως Led 3 επιπέδων στο παράθυρο της δεξαμενής νερού για ευκολότερη παρακολούθηση της υγρασίας του εσωτερικού χώρου. Το πράσινο φως αντιπροσωπεύει υγρασία κάτω από 50%, το μπλε φως αντιπροσωπεύει υγρασία από 50%-65% και το κόκκινο φως αντιπροσωπεύει υγρασία πάνω από 65%. Μπορείτε να ενεργοποιήσετε ή να απενεργοποιήσετε το φως Led πατώντας το κουμπί MODE και HUMIDITY ταυτόχρονα για 5 δευτερόλεπτα.

Alarm

Σε περίπτωση που η συσκευή παρουσιάσει κάποια δυσλειτουργία, θα ενεργοποιηθεί το σύστημα ασφάλειας και ο αφυγραντήρας θα απενεργοποιηθεί αυτόματα.

Προστασία από Υπερθέρμανση

Κατά τη διάρκεια λειτουργίας της συσκευής μπορεί να παρουσιαστούν δυσλειτουργίες σε περίπτωση που κάποιο αντικείμενο εισέλθει στο σημείο εισαγωγής ή εξαγωγής του αέρα. Μην εμποδίζεται ή φράζεται την εισαγωγή ή εξαγωγή του αέρα, καθώς μπορεί να προκληθεί δυσλειτουργία ή βλάβη λόγω

υπερθέρμανσης. Στην περίπτωση αυτή ο αφυγραντήρας θα απενεργοποιηθεί αυτόματα. Καθαρίζετε συχνά το φίλτρο εισαγωγής του αέρα και φροντίστε να είναι πάντα καθαρό. Ο καθαρισμός του φίλτρου ή των φίλτρων εισαγωγής του αέρα είναι ζωτικής σημασίας για την σωστή λειτουργία του αφυγραντήρα και η βασική αιτία των προβλημάτων που τυχόν προκύψουν στο μέλλον.

Προστασία σε περίπτωση πτώσης

Για την αποφυγή υπερθέρμανσης, η συσκευή είναι εφοδιασμένη με διακόπτη ανίχνευσης αναποδογυρίσματος ή πτώσης του αφυγραντήρα, ώστε να διακόπτεται η λειτουργία του αυτόματα αν πέσει κάτω.

E.Saving State

Λειτουργία εξοικονόμησης ενέργειας (λειτουργία Smart Saving Energy)

Όταν η συσκευή ρίξει τα ποσοστά υγρασίας στο επιθυμητό επίπεδο, τότε σταματά η λειτουργία αφύγρανσης και ο ανεμιστήρας συνεχίζει να δουλεύει για τα επόμενα 2 λεπτά. Έπειτα θα υπάρξει μία παύση λειτουργίας 30 λεπτών. Μετά το πέρας των 30 λεπτών, ο ανεμιστήρας θα τεθεί σε λειτουργία για 2 λεπτά, μετρώντας την υγρασία του χώρου. Εάν τα επίπεδα σχετικής υγρασίας έχουν αυξηθεί πάνω από 5% της επιλεγμένης τιμής της σχετικής υγρασίας η συσκευή ξεκινά κανονικά τη λειτουργία της. Εάν δεν έχει αυξηθεί πάνω από 5% τότε η συσκευή θα σταματήσει τη λειτουργία της για ακόμη 30 λεπτά. Οι τριαντάλεπτες αυτές παύσης λειτουργίας έχουν σκοπό την ομογενοποίηση της υγρασίας στον χώρο (φαινόμενο εξάτμισης) την σωστότερη μέτρηση της υγρασίας του χώρου και κατά συνέπεια την οικονομικότερη λειτουργία της συσκευής.

Water Full

Όταν το δοχείο νερού γεμίσει, η ένδειξη θα ανάψει και η συσκευή θα σταματήσει τη λειτουργία της. Ο διακόπτης ελέγχου της στάθμης νερού απενεργοποιεί τον αφυγραντήρα σε περίπτωση που το δοχείο νερού γεμίσει, αφαιρεθεί ή δεν επανατοποθετηθεί σωστά. Πριν την επανατοποθέτηση του δοχείου στη συσκευή βεβαιωθείτε ότι το φλοτέρ είναι στη σωστή θέση.

Κλειδώμα παιδιού

Πιέστε το πλήκτρο Humidity για 5 δευτερόλεπτα για να ενεργοποιηθεί ή να απενεργοποιηθεί η λειτουργία κλειδώματος παιδιού. Απενεργοποιούνται όλα τα πλήκτρα εκτός του Power. Με την ενεργοποίηση της λειτουργίας κλειδώματος παιδιού ανάβει δίπλα στο λουκέτο  το Led λαμπάκι, με την απενεργοποίηση το λαμπάκι σβήνει.

8. ΕΓΚΑΤΑΣΤΑΣΗ WI-FI

Προετοιμασία

- 1) Συνδέστε τη συσκευή στο ρεύμα
- 2) Σιγουρευτείτε ότι το κινητό σας είναι συνδεδεμένο σε δίκτυο internet 2,4G

Ανοίξτε την εφαρμογή

- 1) Κατεβάστε την εφαρμογή "Tuya Smart" ή "Smart Life" από το app store του κινητού σας και εγκαταστήστε την.
- 2) Ανοίξτε την εφαρμογή και κάντε εγγραφή με το λογαριασμό σας.

Σύνδεση Wi-Fi

- 1) Μόλις ενεργοποιήσετε τη συσκευή αυτόματα και για 5 λεπτά κάνει αναζήτηση για σύνδεση με το κινητό σας τηλέφωνο, ενώ ταυτόχρονα αναβοσβήνει το σήμα του Wi-Fi
- 2) Μπορείτε να πατήσετε τα πλήκτρα Mode και Timer για 5 δευτερόλεπτα για να αρχίσει νέα προσπάθεια για σύνδεση με το κινητό σας. Αυτό θα ακυρώσει κάθε προηγούμενη σύνδεση έχετε κάνει.
- 3) Από την εφαρμογή στην αρχική σελίδα, πατήστε «Προσθέστε συσκευή» ή πατήστε + στο πάνω μέρος της δεξιάς γωνίας
- 4) Επιλέξτε τη συσκευή σας. Σιγουρευτείτε ότι συσκευή σας είναι EZ λειτουργία και ακολουθήστε τις προεπιλογές στην εφαρμογή μέχρι να ολοκληρωθεί η σύνδεση της συσκευής σας. Τότε το εικονίδιο του Wi-fi θα παραμείνει συνέχεια αναμμένο.

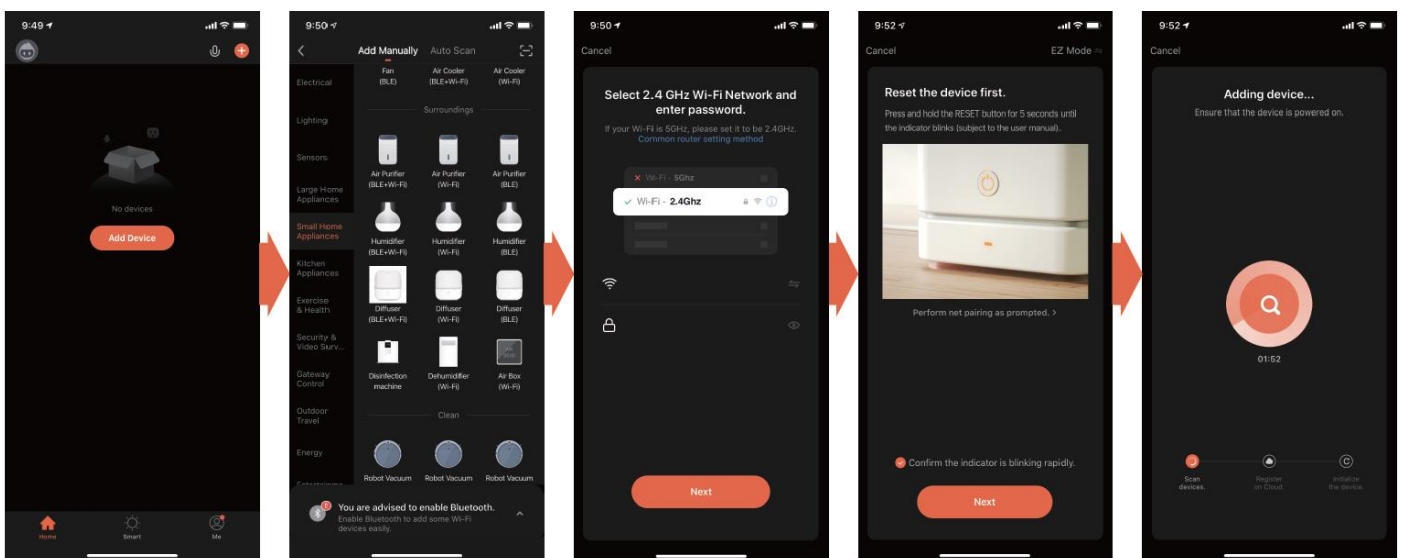

Εμφάνιση Εφαρμογής

1) Device Settings

Ρύθμιση ονόματος συσκευής

2) On/Off

Ενεργοποιήστε ή απενεργοποιήστε τη συσκευή σας

3) Mode

Select among low, high, auto, and laundry modes

4) Humidity Setting

Επιλέξτε μεταξύ των λειτουργιών χαμηλής, υψηλής ταχύτητας, αυτόματης και πλυντηρίου

5) Room Humidity

Εμφανίζει την τρέχουσα υγρασία δωματίου

6) Temperature

Εμφανίζει την τρέχουσα θερμοκρασία δωματίου

7) Schedule

Schedule the machine on/off

8) Child lock

Προγραμματίστε ενεργοποίηση/απενεργοποίηση του μηχανήματος

9) Swing

Επιλέξτε τη ρύθμιση αιώρησης περσίδων

10) Tank LED Light

Ενεργοποιήστε/απενεργοποιήστε το φωτισμό του δοχείου νερού ανάλογα με το επίπεδο υγρασίας του δωματίου

11) Timer

Ενεργοποιήστε ή απενεργοποιήστε το χρονομέτρο από το μηχάνημα

12) Ionizer

Ενεργοποιήστε ή απενεργοποιήστε τον ιονιστή

13) Link

Συνδεθείτε με το site Puredryhellas.com

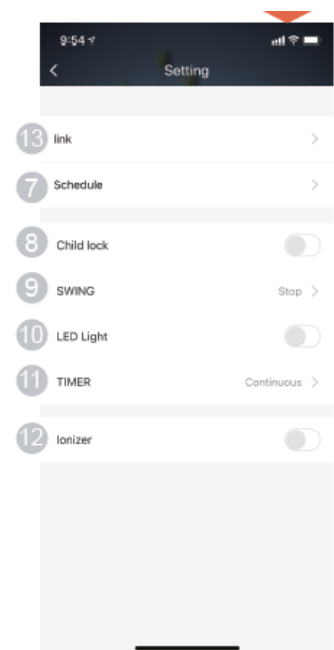
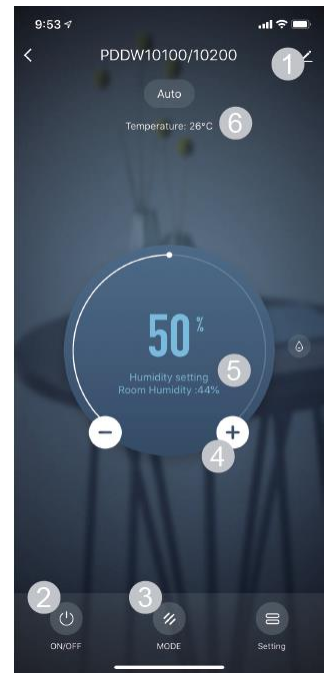

Υπάρχουν δύο τρόποι απομάκρυνσης του νερού που συλλέγεται στο δοχείο.

1. Χρήση του δοχείου νερού

Όταν ο αφυγραντήρας είναι σε λειτουργία και το δοχείο γεμίσει, θα ακουστεί ένας χαρακτηριστικός ήχος και η ένδειξη θα ανάψει.

- Αφαιρέστε προσεκτικά το δοχείο νερού και με ασφάλεια αδειάστε το νερό. Μην προσπαθείτε να ακουμπήσετε το δοχείο στο έδαφος, καθώς το κάτω μέρος του είναι ανισόπεδο και υπάρχει κίνδυνος να χυθεί το νερό
- Καθαρίστε το δοχείο με καθαρό νερό αν χρειαστεί. Μην χρησιμοποιείτε διαλυτικά ή ζεστό νερό.
- Όταν αφαιρέσετε το δοχείο καθαρίστε τον εσωτερικό χώρο με προσοχή χωρίς να ακουμπάτε εξαρτήματα διότι μπορεί να προκαλέσετε βλάβη.
- Αφότου αδειάσετε το νερό επανατοποθετήστε το δοχείο στη συσκευή. Βεβαιωθείτε ότι το δοχείο είναι σωστά τοποθετημένο και το φλοτέρ στη σωστή θέση.
- Μην πίνετε το νερό που συλλέγετε και μην το χρησιμοποιείτε για άλλου είδους ενέργειες.
- Όταν επανατοποθετηθεί το δοχείο νερού στη σωστή θέση, ο αφυγραντήρας θα ξεκινήσει να λειτουργεί ξανά.

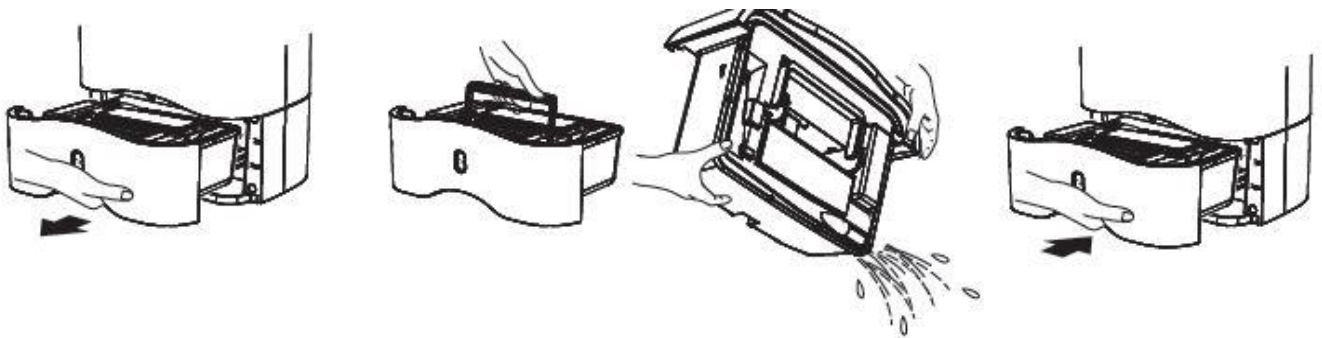

2. Συνεχής αποστράγγιση

Με τη χρήση του σωλήνα αποστράγγισης, το νερό μπορεί να διοχετεύσει με φυσική ροή στο σιφόνι δαπέδου ή σε οποιαδήποτε αποχέτευση ή δοχείο.

- Χρησιμοποιήστε ένα κατσαβίδι ή πιέστε για να ανοίξετε την τρύπα στο πίσω μέρος του αφυγραντήρα. Αφαιρέστε το δοχείο νερού. Κρατήστε ανοιχτό το κάλυμμα της αποστράγγισης και τοποθετήστε το ένα άκρο του σωλήνα οδηγώντας το άλλο άκρο στο σιφόνι. Βεβαιωθείτε ότι έχετε πιέσει επαρκώς και τοποθετήσει σωστά τον σωλήνα, χωρίς να δημιουργείτε γωνία, στην έξοδο αποστράγγισης του αφυγραντήρα, για την αποφυγή διαρροών.

- Βεβαιωθείτε ότι ο αφυγραντήρας είναι τοποθετημένος σε επίπεδη επιφάνεια.
- Όταν οδηγείτε τον σωλήνα αποστράγγισης στο σιφόνι, βεβαιωθείτε ότι ο σωλήνας δε ξεπερνά το ύψος του σημείου εξόδου αποστράγγισης και δε συμπιέζεται. Εξασφαλίστε τη φυσική ροή του νερού κατά την απομάκρυνση του.

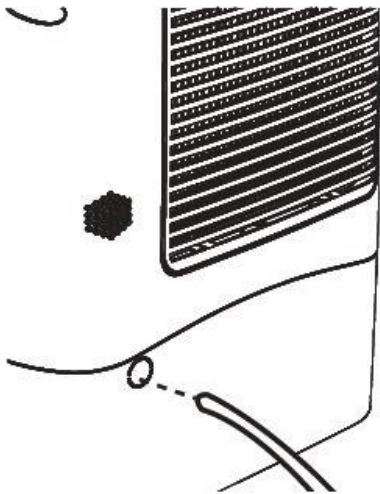

10. ΣΥΝΤΗΡΗΣΗ & ΦΡΟΝΤΙΔΑ

Προτού προβείτε στη συντήρηση ή τον καθαρισμό του αφυγραντήρα, βεβαιωθείτε ότι έχετε απενεργοποιήσει και αποσυνδέσει τη συσκευή από το ρεύμα.

Καθαρισμός φίλτρου

Χρησιμοποιήστε νερό ή ουδέτερο απορρυπαντικό για να καθαρίσετε τη συσκευή.

- Μη χρησιμοποιείτε λευκαντικά ή στιλβωτικά μέσα. Χρησιμοποιήστε μαλακό, καθαρό πανί ή μαλακή βούρτσα για τον καθαρισμό.
- Μη χρησιμοποιείτε πλυντήριο πιάτων για τον καθαρισμό του φίλτρου.
- Μη ρίχνεται απευθείας νερό στη συσκευή για τον καθαρισμό, καθώς μπορεί να καταστραφούν μονώσεις και να προκληθεί ηλεκτροπληξία.
- Βεβαιωθείτε ότι το φίλτρο έχει στεγνώσει πλήρως προτού το επανατοποθετήσετε στη συσκευή

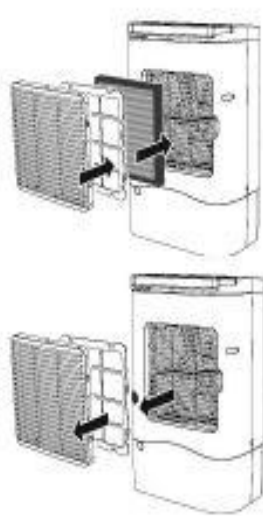

Το φίλτρο πρέπει να ελέγχεται και να καθαρίζεται κάθε 5 ημέρες. Το φίλτρο Hera-Carbon και το φίλτρο άνθρακα δεν πλένονται. Καθαρίστε τα τινάζοντας ή χρησιμοποιώντας την ηλεκτρική σας σκούπα.



Καθαρισμός δοχείου νερού

Καθαρίστε το δοχείο εσωτερικά και εξωτερικά με μικρή ποσότητα νερού ή ουδέτερου απορρυπαντικού

- Το δοχείο θα πρέπει να καθαρίζεται κάθε 2 εβδομάδες, ώστε να αποφεύγεται η ανάπτυξη μούχλας και βακτηρίων
- Βεβαιωθείτε ότι το δοχείο έχει επανατοποθετηθεί σωστά, το φλοτέρ είναι στη θέση του, πριν ενεργοποιήσετε και πάλι τη συσκευή



Μην χρησιμοποιήσετε ποτέ την συσκευή χωρίς το φίλτρο αέρα.

11. ΑΠΟΘΗΚΕΥΣΗ ΣΥΣΚΕΥΗΣ

Όταν δε σκοπεύετε να χρησιμοποιήσετε τον αφυγραντήρα για μεγάλο χρονικό διάστημα, παρακαλούμε ακολουθήστε τις παρακάτω οδηγίες:

- Απενεργοποιήστε τη συσκευή και αναμένεται ένα 24ωρο προτού την αποθηκεύσετε.
- Αφαιρέστε τον αγωγό αποστράγγισης (σε περίπτωση που είναι εγκατεστημένος).
- Καθαρίστε όλα τα αποσπώμενα μέρη του αφυγραντήρα, όπως το δοχείο νερού και το φίλτρο αέρα.
- Καλύψτε τη συσκευή ώστε να μην μπορούν να εισέλθουν έντομα.
- Αποθηκεύστε σε όρθια θέση και σε μέρος που να εξασφαλίζεται ο συχνός αερισμός, χαμηλό επίπεδο υγρασίας και έλλειψη ηλιακής ακτινοβολίας.

12. ΑΠΑΝΤΗΣΕΙΣ ΣΕ ΣΥΧΝΑ ΕΡΩΤΗΜΑΤΑ & ΑΝΤΙΜΕΤΩΠΙΣΗ ΠΡΟΒΛΗΜΑΤΩΝ

• **Απαιτείτε αντικατάσταση του Ζεόλιθου?**

Όχι, ο Ζεόλιθος δε χρειάζεται αντικατάσταση. Ο ζεόλιθος αναγεννάτε μέσα στον αφυγραντήρα κάτι που εξασφαλίζει το μεγάλο κύκλο ζωής του. Η μη σωστή συντήρηση του φίλτρου αέρα έχει σαν αποτέλεσμα την φραγή του ζεόλιθου, την σταδιακή αύξηση της θερμοκρασίας την επιφάνεια του και την σταδιακή πτώση της απόδοσης του.

• **Οι αφυγραντήρες είναι ενεργοβόρες συσκευές?**

Τις πρώτες μέρες που θα λειτουργήσετε τον αφυγραντήρα, θα παρατηρήσετε την έντονη λειτουργία του. Με το πέρασμα των ημερών αυτό θα ελαττωθεί καθώς θα έχει μειωθεί το επίπεδο υγρασίας στο χώρο. Στις οικιακές εφαρμογές όπου τα έξοδα θέρμανσης είναι υψηλά, με τη χρήση του αφυγραντήρα εξασφαλίζετε εξοικονόμηση ενέργειας και μείωση των λειτουργικών εξόδων.

• **Οι αφυγραντήρες με Ζεόλιθο αναπαράγουν δυσάρεστες οσμές?**

Κατά τη λειτουργία του αφυγραντήρα τις πρώτες ημέρες ενδεχομένως να παρατηρήσετε μια ιδιαίτερη μυρωδιά να εξέρχεται από τη συσκευή. Αυτό προκαλείτε από το στοιχείο του Ζεόλιθου και είναι απόλυτα φυσιολογικό χωρίς να προκαλεί κάποια επίπτωση στην υγεία σας. Η οσμή αυτή οφείλεται στο ότι ο Ζεόλιθος απορροφά στοιχεία όπως καπνό τσιγάρου, σπρέι, αρώματα, μυρωδιές νέων επίπλων κ.ο.κ. με αποτέλεσμα όταν θερμαίνεται να παράγει την οσμή αυτή στο χώρο. Μπορείτε να αποκαταστήσετε τη μυρωδιά στα φυσιολογικά επίπεδα λειτουργώντας τον αφυγραντήρα σε κάποιο άλλο μέρος, όπως γκαράζ σπιτιού ή σε εξωτερικό χώρο αν ο καιρός το επιτρέπει. Όταν

απενεργοποιείτε την συσκευή θα πρέπει να περιμένετε να σταματήσει τελείως την λειτουργία της για να την βγάλετε από την πρίζα, διότι μπορεί να συσσωρεύσει μυρωδιές της συγκεκριμένης στιγμής που όταν επαναλειτουργήσει να είναι δυσάρεστες.

- **Ποιο μέρος ενδείκνυται για την τοποθέτηση της συσκευής?**

Στον αέρα ισχύει το φαινόμενο της εξάτμισης, πάντα το υγρό στοιχείο κινείται προς το στεγνό, έτσι για βέλτιστα αποτελέσματα, προτείνεται η τοποθέτηση του σε κεντρικό σημείο του σπιτιού όπως το χολ. Αφήστε τις πόρτες ανοιχτές και η υγρασία του περιβάλλοντα χώρου θα μειωθεί αποτελεσματικά.

- **Ποιο είναι το ιδανικό επίπεδο υγρασίας στο χώρο?**

Το προτεινόμενο επίπεδο υγρασίας στο χώρο βρίσκεται μεταξύ 50-60%. Αυτό το επίπεδο σχετικής υγρασίας, εξασφαλίζει απόλυτη άνετη και υγιεινή ατμόσφαιρα σε εσάς και την οικογένειά σας, εμποδίζοντας την ανάπτυξη αλλεργιών ή ασθενειών και συνεισφέρει στη σωστή διατήρηση στα χρώματα των επίπλων σας, των γυψοσανίδων και κάθε άλλου εξοπλισμού που είναι επιρρεπής στις καταστροφικές επιπτώσεις της υψηλής υγρασίας.

- **Γιατί συνεχίζει να εμφανίζεται στα παράθυρα υγρασία, ενώ χρησιμοποιώ τον αφυγραντήρα?**

Όταν στο χώρο επιτευχθεί σχετική υγρασία >60%, υπάρχει περίπτωση να συνεχίζει να εμφανίζεται υγρασία στα παράθυρα. Αυτό μπορεί να συμβεί λόγω της διαφοράς της εξωτερικής θερμοκρασίας με αυτή του δωματίου. Συνεχίστε να λειτουργείτε τον αφυγραντήρα και όταν αυξηθεί η εξωτερική θερμοκρασία, τα παράθυρα θα καθαρίσουν πλήρως.

- **Ο αφυγραντήρας δεν είναι συσκευή θέρμανσης. Που μπορεί να οφείλεται ότι εξάγει ζεστό αέρα?**

Οι Zeolite Regeneration αφυγραντήρες, λειτουργούν με μια ηλεκτρική αντίσταση που θερμαίνει τον Ζεόλιθο, με αποτέλεσμα η θερμοκρασία του αέρα που εξέρχεται να είναι αυξημένη κατά 10-14°C συγκριτικά με τη θερμοκρασία δωματίου. Αυτό δεν σημαίνει σε καμία περίπτωση ότι μπορεί ο αφυγραντήρας να χρησιμοποιηθεί σαν θερμαντικό μέσο.

- **Ανάβει η ένδειξη του δοχείου νερού ενώ δεν είναι γεμάτο. Που μπορεί να οφείλεται αυτό;**

Βεβαιωθείτε ότι το επάνω καπάκι του δοχείου νερού είναι σωστά τοποθετημένο, το φλοτέρ είναι στη σωστή θέση και επιτρέπει την παλμική κίνηση.

- **Μπορεί το φίλτρο αέρα να αντικατασταθεί με άλλου τύπου φίλτρο?**

Ναι, το φίλτρο αέρα μπορεί να αντικατασταθεί με φίλτρο HEPA-CARBON με ονομασία PDD HEPA-CARBON και φίλτρο άνθρακα με ονομασία PDD CARBON

- **Ο αφυγραντήρας δεν εκκινεί**

- Βεβαιωθείτε ότι ο αφυγραντήρας είναι σωστά συνδεδεμένος στην πρίζα.
- Ελέγξτε τον ηλεκτρολογικό πίνακα του σπιτιού σας.
- Ελέγξτε αν το καλώδιο τροφοδοσίας ρεύματος έχει καταστραφεί.
- Ελέγξτε το δοχείο νερού και αν είναι γεμάτο, αδειάστε το.
- Ελέγξτε αν ο αφυγραντήρας έχει φτάσει τα επιθυμητά επίπεδα υγρασίας.
- Βεβαιωθείτε ότι το δοχείο νερού είναι σωστά τοποθετημένο.
- Η θερμοκρασία του δωματίου είναι χαμηλότερη ή υψηλότερη από το προτεινόμενο θερμοκρασιακό εύρος.
- Ελέγξτε αν το επίπεδο υγρασίας έχει ρυθμιστεί υπερβολικά υψηλά.

- **Ο αφυγραντήρας δεν απορροφά επαρκώς την υγρασία**

- Βεβαιωθείτε ότι ο αφυγραντήρας έχει λειτουργήσει αρκετό χρονικό διάστημα για να καταπολεμήσει επαρκώς την υγρασία.
- Βεβαιωθείτε ότι κουρτίνες και έπιπλα δεν εμποδίζουν και δεν φράζουν την εισαγωγή εξαγωγή του αέρα.
- Ελέγξτε εάν έχετε ρυθμίσει αρκετά χαμηλά το επιθυμητό επίπεδο υγρασίας.
- Βεβαιωθείτε ότι έχετε καθαρίσει το φίλτρο αέρα όπως συνιστάται. Σκόνης και χνούδια που συγκεντρώνονται στο φίλτρο εισαγωγής του αέρα, μειώνουν την απόδοση της συσκευής.
- Ελέγξτε ότι όλες οι πόρτες και τα παράθυρα στο χώρο είναι κλειστά.
- Υπάρχουν θερμαντικές συσκευές στο χώρο ή συσκευές που παράγουν υδρατμούς.
- Ο χώρος που τοποθετείτε τη συσκευή είναι μεγαλύτερος από αυτόν που προτείνεται.
- Το επίπεδο υγρασίας στον χώρο είναι υπερβολικά υψηλό.

- **Ο αφυγραντήρας παράγει έντονο θόρυβο κατά τη λειτουργία του**

- Δεν έχει καθαριστεί το φίλτρο αέρα.
- Η συσκευή δεν βρίσκεται σε όρθια θέση όπως συστήνεται.
- Το δάπεδο που έχετε τοποθετήσει τη μονάδα είναι ανισόπεδο.
- Έχει εισχωρήσει ξένο αντικείμενο στην είσοδο ή έξοδο του αφυγραντήρα.

- **Κατά τη λειτουργία της συνεχούς αποστράγγισης, μπορεί να εμφανιστεί νερό μέσα στο δοχείο νερού**
 - Ελέγξτε αν ο σωλήνας αποστράγγισης είναι βουλωμένος.
 - Ελέγξτε αν ο σωλήνας αποστράγγισης έχει εφαρμοστεί σωστά στη συσκευή.
 - Ο σωλήνας αποστράγγισης συμπιέζεται ή έχει καταστραφεί.
 - Δεν είναι τοποθετημένος σωστά ώστε το νερό να έχει φυσική ροή και κλίση.

ΣΗΜΕΙΩΣΗ: Όλες οι εικόνες στο παρόν εγχειρίδιο εξυπηρετούν επεξηγηματικούς σκοπούς. Το προϊόν που προμηθευτήκατε μπορεί να εμφανίζει ορισμένες διαφορές ως προς το σχήμα, ωστόσο οι λειτουργίες και τα χαρακτηριστικά παραμένουν ίδια.

13. ΟΡΟΙ ΕΓΓΥΗΣΗΣ

Όλοι οι οικιακοί αφυγραντήρες Puredry, συνοδεύονται από 2ετή platinum εγγύηση με δυνατότητα δωρεάν επέκτασης 3έτη. Η υψηλή ποιότητα κατασκευής, αλλά και οι ποιοτικές πρώτες ύλες, εγγυούνται την άψογη λειτουργία των προϊόντων Puredry για πολλά χρόνια, ακόμα και στις πιο απαιτητικές συνθήκες λειτουργίας. Το ανταγωνιστικό αυτό πλεονέκτημα των προϊόντων αφύγρανσης της Puredry είναι η δέσμευση μας, προς τους καταναλωτές, για την υψηλή ποιότητα και την πιστότητα των προϊόντων μας. Καλύπτει όλα τα προϊόντα που έχουν αγοραστεί από την εταιρία Puredry Hellas EE ή οποιονδήποτε επίσημο μεταπωλητή της στην Ελλάδα.

Η εγγύηση καλύπτει την επισκευή ή την αντικατάσταση (ανταλλακτικά και εργατικά) των εξαρτημάτων που ο Κατασκευαστής ή ο Αντιπρόσωπός του αναγνώρισε ως ελαττωματικά, με τη διευκρίνιση ότι αυτή η επισκευή ή αντικατάσταση μπορεί να γίνει με καινούργια ανταλλακτικά, καινούργια εξαρτήματα ή εξαρτήματα ανακατασκευής ύστερα από εκτίμηση του Κατασκευαστή. Το κόστος των μεταφορικών δεν καλύπτεται από την εγγύηση.

Η εγγύηση καθ' όλη την διάρκεια ισχύος της καλύπτει το κόστος προμήθειας οποιουδήποτε ελαττωματικού ανταλλακτικού καθώς και το κόστος εργασίας αποκατάστασης λειτουργίας του προϊόντος. Διευκρινίζεται ότι η εγγύηση δεν εκτείνεται επ' ουδενί σε υποχρέωση αντικατάστασης της συσκευής ή επιστροφής χρημάτων.

* Απαραίτητη προϋπόθεση για την ενεργοποίηση της τριετής επέκτασης της εγγύησης είναι η συμπλήρωση και υποβολή, εντός τριάντα (30) ημερών από την ημερομηνία αγοράς, της σχετικής ηλεκτρονικής φόρμας που είναι διαθέσιμη στον δικτυακό τόπο: <https://puredryhellas.com/egguiseis/>

Για την ορθή, αποδοτική και ασφαλή λειτουργία των ηλεκτρικών συσκευών συνιστάται ως καλή πρακτική ο καθαρισμός και η συντήρησή τους σε τακτά χρονικά διαστήματα ανάλογα και με τη χρήση τους από εξειδικευμένους και πιστοποιημένους τεχνικούς.

Η εγγύηση δεν καλύπτει:

- Τυχαία βλάβη, δολιοφθορά, ελαττώματα που προκαλούνται λόγω φυσιολογικής φθοράς, συμπεριλαμβανομένης της φθοράς των αναλώσιμων μερών, δηλαδή των μερών που απαιτούν περιοδική αντικατάσταση κατά τη φυσιολογική χρήση του συστήματος.
- Σπασίματα, σχισίματα, γρατσουνιές, βαθουλώματα, χαραγμένα ή αποχρωματισμένα καλύμματα ή πλαστικά μέρη, σπασμένα πλαστικά τμήματα στις θύρες ή άλλη αισθητική βλάβη. Βλάβη που προκαλείται από τη χρήση σε συνδυασμό με άλλο προϊόν.
- Χρήση του Συστήματος διαφορετική από την προβλεπόμενη, συμπεριλαμβανομένης, ενδεικτικά, της μη χρήσης του Συστήματος σύμφωνα με το εγχειρίδιο χρήσης που το συνοδεύει.
- Βλάβη που προκαλείται από ατύχημα, κατάχρηση, εσφαλμένη χρήση, επαφή με υγρό, πυρκαγιά, σεισμό, εσφαλμένη ή ανεπαρκή συντήρηση ή βαθμονόμηση, αμέλεια ή άλλες εξωτερικές αιτίες.
- Βλάβες που προκαλούνται από σύνδεση σε τάση διαφορετική από την αναγραφόμενη στην πινακίδα της συσκευής ή/και σε μη γειωμένο ρευματοδότη (πρίζα).
- Μεταφορικά έξοδα που προκύπτουν από την μεταφορά του προϊόντος από και προς τον πελάτη στις εγκαταστάσεις της εταιρίας Puredry ή εξουσιοδοτημένου συνεργάτη της.
- Ζημίες ή/και βλάβες από το περιβάλλον που προκαλούνται από καπνό, σκόνη, βρωμιά, αιθάλη ή άλλους εξωτερικούς παράγοντες Βλάβες που προκύπτουν από εσφαλμένη μεταφορά ή συσκευασία κατά την επιστροφή του Συστήματος στην Αντιπροσωπία ή σε κάποιο εξουσιοδοτημένο κέντρο.
- Βλάβες που προκλήθηκαν από σέρβις ή επισκευές ή άλλες τροποποιήσεις του Συστήματος που δεν εκτελέστηκαν από την Αντιπροσωπία ή κάποιο εξουσιοδοτημένο κέντρο.

- Βλάβες που προκλήθηκαν από επισκευές ή αλλαγές μερών που δεν πρέπει να γίνονται από τον πελάτη, τις οποίες πραγματοποιήσατε εσείς.

Η Puredry Hellas EE διατηρεί το δικαίωμα να καθορίζει τον τρόπο, τόπο και χρόνο επισκευής των βλαβών κατά την απόλυτη κρίση της, ανάλογα με τα ειδικά χαρακτηριστικά κάθε περίπτωσης. Τα μέσα και τα έξοδα μεταφοράς από και προς τα σημεία τεχνικής υποστήριξης της Puredry Hellas EE, καθώς και η ενδεχόμενη ασφάλιση των προϊόντων, είναι επιλογή και ευθύνη του πελάτη. Τα προϊόντα ταξιδεύουν με ευθύνη του πελάτη, καμία ευθύνη δεν φέρει η Εταιρία Puredry Hellas EE για τυχόν ζημιές προκληθούν κατά την μεταφορά.

Προϊόντα που παραμένουν επισκευασμένα στα service των καταστημάτων πέραν των δεκαπέντε (15) ημερολογιακών ημερών από την ενημέρωση του πελάτη, προκειμένου αυτός να τα παραλάβει, θα επιβαρύνονται με έξοδα αποθήκευσης.

Ενεργοποιήστε την εγγύησή σας

- Επισκεφτείτε την ιστοσελίδα μας στο παρακάτω link:
<https://puredryhellas.com/egguiseis/>
- Συμπληρώστε όλα τα πεδία στη σελίδα παρακάτω, κόψτε τη σελίδα και αποστείλετε ταχυδρομικώς στην εξής διεύθυνση:

Puredry Hellas EE
Παγγαίου 48
Αρκαδικός Δράμα
Τ.Κ. 66131
ΤΗΛ.: 2521 103265

Ενεργοποιήστε την Εγγύηση

Τα πεδία με * είναι υποχρεωτικά

Στοιχεία Ιδιοκτήτη

Όνομα*

Επίθετο*

Διεύθυνση*

Ταχυδρομικός κώδικας*

Email*

Τηλέφωνο*

**Θα χρησιμοποιήσουμε το email για να σας στέλνουμε newsletter, προκειμένου να σας κρατήσουμε ενημερωμένο για προϊόντα, εκπτώσεις κλπ

Στοιχεία μηχανήματος

Μοντέλο*

Σειριακός Αριθμός*

Ημερομηνία Αγοράς*

Αριθμός Παραστατικού*

Στοιχεία Εμπόρου

Όνομα*

ΑΦΜ*

Αποδέχομαι τους όρους της εγγύησης

Μέρος*

Ημερομηνία*

Όνομα*

Υπογραφή*

