

 OSANN



# ONE360°



ECE 0+ / 1 / 2 / 3  
0 - 36 kg

DE

EN

FR

IT

NL

Vielen Dank, dass Sie sich für unseren One360® Kindersitz entschieden haben. Wenn Sie Hilfe zu diesem Produkt benötigen, wenden Sie sich bitte an unseren Kundendienst.

## ANWENDUNG

- Dieses Produkt ist anwendbar für Kinder der ECE Gruppe **0+ / 1 / 2 / 3**. Gewichtsbereich: 0-36 kg, Altersbereich: 0-12 Jahre.
- **Gruppe 0+** ist für Kinder mit einem Gewicht von 0-13 kg. Der Babyautositz wird mit einem 3-Punkt-Gurt oder mit Isofixkonnektoren und dem Top-Tether am Auto montiert.
- **Gruppe 1** ist für Kinder mit einem Gewicht von 9-18 kg. Der Babyautositz ist nach vorne gerichtet und wird am Auto mittels 3-Punkt-Gurt oder mit 3-Punkt-Gurt und Isofix befestigt. Auch die rückwärtsgerichtete Nutzung bis 18 kg mittels Isofix und Top-Tether ist zugelassen. Das Kind wird durch den 5-Punkt-Gurt des Babyautositzes angeschnallt.
- **Die Gruppen 2 und 3** sind für Kinder mit einem Gewicht von 15-36 kg. Das 5-Punkt-Gurtsystem des Kinderautositzes wird abgenommen. Der Kinderautositz ist nach vorne gerichtet und wird über Isofixkonnektoren am Auto montiert. Das Kind wird durch den 3-Punkt-Gurt des Autos angeschnallt. Alternativ kann der Kinderautositz direkt durch den 3-Punkt-Gurt des Autos ohne Isofixkonnektoren gesichert werden.
- Es wird empfohlen, den Autositz auf dem Rücksitz des Fahrzeugs zu installieren. Befestigen Sie den Kindersitz für die rückwärtsgerichtete Nutzung in der ECE Gruppe 0+ NICHT auf dem Vordersitz, wo sich ein Airbag befindetet. Es sei denn, der Airbag kann deaktiviert werden. Lesen Sie diesbezüglich in der Betriebsanleitung des Fahrzeuges nach.
- Dieser Kinderautositz ist nur für Fahrzeuge geeignet, die sowohl mit Isofixkonnektoren, als auch mit 3-Punkt-Sicherheitsgurten nach ECE R16 oder anderen gleichwertigen Normen ausgestattet sind.

Die folgende Tabelle enthält Informationen über die Befestigungsvorrichtungen und -methoden:

ECE Gruppe	Einbaurichtung	Installationsmethode	Typ	Isofix-Größe
0+	Rückwärts	Isofix + Top-Tether	Semi-universal	D
0+	Rückwärts	3-Punkt-Gurt des Autos	Universal	-
1	Rückwärts	Isofix + Top-Tether	Semi-universal	D
1	Vorwärts	3-Punkt-Gurt des Autos + Isofix	Semi-universal	-
1	Vorwärts	3-Punkt-Gurt des Autos	Universal	-
2 / 3	Vorwärts	3-Punkt-Gurt des Autos	Universal	-
2 / 3	Vorwärts	3-Punkt-Gurt des Autos + Isofix	Semi-universal	-

## WARNUNG

- Dieser Autositz ist ein „Universal“-Kinderrückhaltesystem. Es wurde gemäß der Verordnung Nr. 44/04 genehmigt und ist für den allgemeinen Gebrauch in Fahrzeugen geeignet und mit der Mehrheit (einige Ausnahmen) der Fahrzeugsitze kompatibel.
- Es ist wahrscheinlicher, dass der Sitz optimal kompatibel ist, wenn der Fahrzeughersteller erklärt, dass seine Fahrzeuge für die Aufnahme von „Universal“-Kinderrückhaltesystemen geeignet sind.
- Dieses Rückhaltesystem wird nach den strengsten Zulassungskriterien als „Universal“ eingestuft, während frühere Modelle diesen neuen Bestimmungen nicht entsprechen.
- Diese kann nur an Fahrzeuge mit 3-Punkt-Sicherheitsgurten angepasst werden, die entweder fest montiert sind oder über einen Rollenmechanismus verfügen und die nach der UN/ECE Nr. 16 oder anderen gleichwertigen Normen zugelassen sind.
- Dies ist ein „halbuniversitäres“ Sicherheitsreservegerät für Kinder. Es entspricht der Richtlinie 44/04 und darf nur in Fahrzeugen verwendet werden, die in der Liste der zugelassenen Fahrzeuge aufgeführt sind.
- Dieser darf nur an Fahrzeugen mit 3-Punkt-Sicherheitsgurten, ob fest oder auf Rolle, gemäß UN/ECE Nr. 16 oder einer gleichwertigen Norm angebracht werden.

**Im Zweifelsfall wenden Sie sich bitte an den Autositzhersteller oder den Händler.**

## WARNUNG

- Bitte lesen Sie diese Anleitung vor der Verwendung sorgfältig durch und bewahren Sie diese zum späteren Nachschlagen auf, um die Sicherheit Ihres Kindes zu gewährleisten. Die Nichtbeachtung der Anweisungen in diesem Handbuch kann zu schweren Verletzungen Ihres Kindes führen.
- Der Kindersitz kann nur mit dem eigenen 5-Punkt-Gurtsystem für Kinder unter einem Körpergewicht von 18 kg verwendet werden (Gruppe 0+ und Gruppe 1).
- Der Kindersitz kann NICHT mit dem 5-Punkt-Gurtsystem für Kinder ab einem Körpergewicht von 18 kg verwendet werden (Gruppe 2 / 3).
- Der Kindersitz kann mit der Isofix-Befestigung rückwärts und vorwärts gerichtet eingebaut werden. Wichtig – Nicht vorwärts gerichtet einbauen, bis das Gewicht des Kindes mindestens 9 kg überschreitet.
- Für den Isofix-Einbau: Achten Sie darauf, das Handbuch des Autoherstellers zu lesen.
- Verwenden Sie keine anderen tragenden Berührungspunkte als diejenigen, welche in der Anleitung beschrieben und in dem Kinderrückhaltesystem gekennzeichnet sind.
- Verwenden Sie diesen Kindersitz nicht zu Hause. Er wurde nicht für den Gebrauch zu Hause konzipiert und sollte daher nur in Ihrem Auto verwendet werden.
- Lassen Sie Ihr Kind zu keiner Zeit unbeaufsichtigt auf dem Sitz.
- Stellen Sie den rückwärtsgerichteten Kindersitz nicht auf den Vordersitz mit Airbag. Dies kann zu Tod oder schweren Verletzungen führen.
- Der Kindersitz sollte ausgetauscht werden, wenn er bei einem Unfall starken Belastungen ausgesetzt war.
- Aus Sicherheitsgründen muss der Kindersitz auch dann im Fahrzeug befestigt sein, wenn Ihr Kind gerade nicht im Kindersitz sitzt.
- Stellen Sie immer sicher, dass alle Gurte, die die Sitzhalterung am Fahrzeug halten, festsitzen und alle Gurte, die das Kind zurückhalten, an den Körper des Kindes angepasst sind. Stellen Sie zudem sicher, dass die Gurte nicht verdreht sind.
- Gepäckstücke oder andere Gegenstände, die im Falle eines Zusammenstoßes Verletzungen verursachen können, müssen ordnungsgemäß gesichert werden.
- Die steifen Gegenstände und Kunststoffteile eines Kinderrückhaltesystems müssen so platziert und installiert sein, dass sie bei alltäglichem Gebrauch nicht von einem beweglichen Sitz oder einer Fahrzeugtür eingeklemmt werden können.
- Es ist wichtig, dass tiefsitzende Gurte das Becken fest fixieren. Um das Sturzrisiko zu vermeiden, sollte Ihr Kind immer angeschnallt sein.
- Es ist gefährlich, ohne Zustimmung der zuständigen Instanz Änderungen oder Ergänzungen am Gerät vorzunehmen. Die Nichtbeachtung der Installationsanweisungen des Herstellers des Kinderrückhaltesystems birgt ebenfalls Gefahren.
- Dieser Kindersitz wurde für Neugeborene und Kinder mit einem Gewicht bis zu 36 kg konzipiert. Überlasten Sie niemals den Kindersitz, indem Sie mehr als ein Kind oder zusätzliche Lasten darin transportieren.
- Die Kinderrückhalteinrichtung darf nicht ohne den Sitzbezug verwendet werden.
- Der Sitzbezug darf nicht durch einen anderen als den vom Hersteller empfohlenen ersetzt werden, da der Sitzbezug ein fester Bestandteil der Rückhalteleistung ist.

## SITZTEILE

### Vorderansicht



### Rückansicht

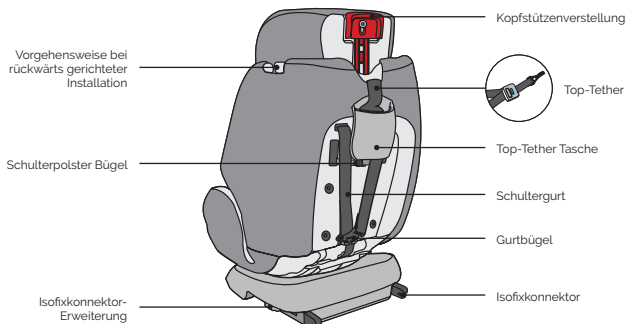

## VERWENDUNG DES KINDERAUTOSITZES

### Einstellen des Neigungswinkels des Autositzes

- Mit einer Hand den roten Winkelverstellhebel an der unteren Vorderseite der Sitzschale betätigen.
- Die andere Hand hält die Rückseite der Sitzschale und stellt den Winkel ein.
- Der maximale Winkel gilt nur für die nach rückwärts gerichtete Position, der aufrechte Winkel nur für die nach vorne gerichtete Position.



Nur vorwärtsgerichtet



Nur rückwärtsgerichtet

### Drehung des Autositzes

- Mit einer Hand den Drehhebel an der Vorderseite der Sitzfläche ziehen, mit der anderen Hand die Sitzschale drehen. Während sich die Sitzschale dreht, kann der Drehhebel gelöst werden.
- Es gibt 4 Verriegelungspositionen bei 90°, 180°, 270° und 0°/360° in Richtung der Basis. Wenn sich die Sitzschale in einer dieser Positionen befindet, wird sie mit einem „Klick“-Geräusch eingerastet.
- Die nach vorne gerichtete Position ist für Kinder der Gruppe 1, 2 und 3. Die nach hinten gerichtete Position ist für Kleinkinder der Gruppe 0+ und 1.

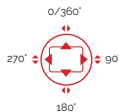

## Verstellung des Gurtes

- Um den Gurt zu lösen, drücken Sie mit einer Hand den roten Knopf der vorderen Gurtverstellung.
- Mit der anderen Hand halten Sie die Schnalle mit angebrachten Gurten fest und lösen sie dann.
- Um den Gurt zu befestigen, ziehen Sie am vorderen Verstellband.



## Einstellen der Kopfstützenhöhe

- Lösen Sie den Gurt und ziehen Sie den roten Hebel zur Einstellung der Kopfstütze auf der Rückseite auf die richtige Höhe.
- Lassen Sie den Hebel los und stellen Sie sicher, dass die Kopfstütze verriegelt ist.

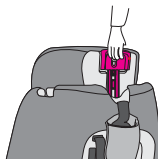

## Öffnen / Schließen des Gurtes

- Um den Gurt zu entriegeln, drücken Sie den roten Knopf der Schnalle und trennen Sie die beiden Schnallenzungen.
- Um den Gurt zu verriegeln, verbinden Sie zuerst die 2 Schnallenzungen und stecken sie dann zusammen in die Schnalle.



## Entfernen des Gurtsystems

- Lösen Sie den Gurt
- Entriegeln Sie den Gurt- und Schulterpolsterbügel auf der Rückseite und entfernen Sie dann das Gurtsystem.

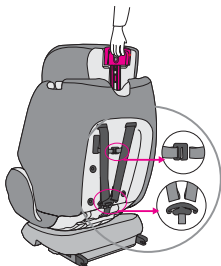

## Installation mit Isofix

- Schieben Sie die gelben Einführhilfen durch den Schlitz in der Polsterung zwischen Rückenlehne und Sitzfläche und in die Isofix-Halterungen.
- Stellen Sie sicher, dass die flache Seite nach unten zeigt. Dies ist nicht erforderlich, wenn das Fahrzeug bereits fest installierte Einführhilfen hat.
- Drücken Sie beide seitlichen Isofixkonnektor-Knöpfe, um die Isofixkonnektoren in der Länge auszufahren.
- Stecken Sie die Isofixkonnektoren in die Einführhilfen und drücken Sie, bis Sie das Einrasten hören.
- Die Anzeige auf beiden Seiten wird nur grün, wenn die Verbindungen hergestellt sind. Drücken Sie den Kindersitz zur Rückenlehne, bis er sicher steht.

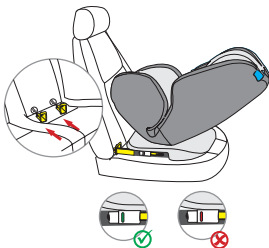

## Installation mit Top-Tether

- Nehmen Sie den Top-Tether aus der Tasche.
- Um den Top-Tether zu lösen, drücken Sie mit einer Hand den grauen Einstellernopf und ziehen Sie mit der anderen Hand die Seite des Gurtankers auf die erforderliche Länge.
- Um den Top-Tether zu befestigen, hängen Sie den Anker an den Befestigungspunkt am Autositz und ziehen diesen so straff wie möglich. Die Anzeige wird erst grün, wenn der Gurt verriegelt ist.

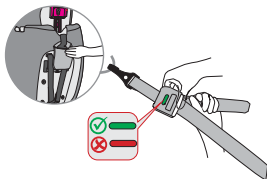



## INSTALLATION DES KINDERAUTOSITZES

### Gruppe 0+ / 1 (rückwärtsgerichtet)

(Für Kinder von 0-18 kg)

- 1
  - Drücken Sie beide seitlichen Isofixkonnektor-Knöpfe, um die Isofixkonnektoren in der Länge auszufahren.
  - Stecken Sie die Isofixkonnektoren in die Einführhilfen und drücken Sie, bis sie einrasten.
  - Die Anzeige auf beiden Seiten wird nur grün, wenn die Verbindungen hergestellt sind. Ziehen Sie den Kinderautositz zur Rückenlehne, bis er sicher steht.
  
- 2
  - Nehmen Sie den Top-Tether aus der Tasche.
  - Um den Top-Tether zu lösen, drücken Sie mit einer Hand den grauen Einstellerknopf und ziehen Sie mit der anderen Hand die Seite des Gurtankers auf die erforderliche Länge.
  - Ziehen Sie den oberen Gurt durch die blau markierte Gurtführung an der Kopfstütze.
  - Befestigen Sie den Anker am Befestigungspunkt auf der Rückseite des Autositzes.
  - Ziehen Sie den Top-Tether straff, indem Sie an der anderen Seite des Gurtes ziehen. Vergewissern Sie sich, dass die Anzeige Grün ist.
  
- 3
  - Falls kein Isofix-System am Fahrzeug vorhanden ist, verwenden Sie den 3-Punkt-Gurt des Autos.
  - Ziehen Sie den Sicherheitsgurt des Autos auf die maximale Länge.
  - Führen Sie den Sicherheitsgurt durch die blau markierte Gurtführung an der hinteren Oberseite des Kinderautositzes.
  - Führen Sie den Beckengurt durch beide Seitenführungen, unter der Komforteinlage hindurch.
  - Schließen Sie den Sicherheitsgurt mit der Schnalle am Autositz. Achten Sie darauf, dass der Sicherheitsgurt nicht verdreht ist.
  - Ziehen Sie den Sicherheitsgurt des Fahrzeuges so straff wie möglich und überprüfen Sie, ob der Kinderautositz sicher steht.
  - **ACHTUNG:** Die rückwärtsgerichtete Position, die mit dem 3-Punkt-Gurt des Fahrzeuges befestigt wird, ist **NUR für die Gruppe 0+ zulässig**

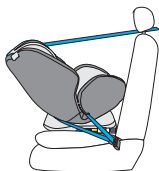
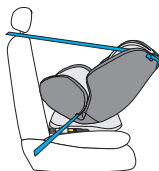
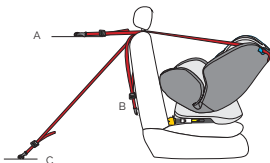
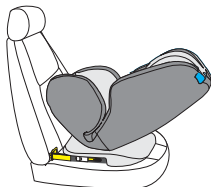

- 4
- Die Babyeinlage und die Komforteinlage sind für Kleinkinder unter 6 kg geeignet.
  - Bei einem Körpergewicht von 6-13 kg ist die Babyeinlage nicht erforderlich.
  - Stellen Sie die Höhe der Kopfstütze auf die Größe des Kindes ein.
- 5
- Platzieren Sie den Kinderautositz auf dem Autositz, stellen Sie ihn auf den maximalen Winkel ein und drehen Sie ihn zur Autotüre.
  - Entriegeln Sie die Gurtschnalle des Kinderautositzes und legen Sie die Gurte auf die Außenseite des Sitzes.
  - Setzen Sie das Kind in den Kinderautositz.
  - Stellen Sie die Höhe der Kopfstütze so ein, dass der Schultergurt frei bleibt.
  - Schließen Sie die Gurtschnalle wieder, bis ein „Klick“ zu hören ist.
  - Ziehen Sie am vorderen Verstellband, um die Gurte straff zu ziehen. Achten Sie darauf, dass die Riemen nicht verdreht sind.
  - Drehen Sie den Sitz in die rückwärts gerichtete Position. Überprüfen Sie, ob der Kinderautositz in dieser Position eingerastet ist.



## Gruppe 1 (vorwärtsgerichtet)

(Für Kinder von 9-18 kg)

### Einbauvariante: Isofix + 3-Punkt-Gurt

- 1
- Platzieren Sie den Kinderautositz auf dem Autositz und stellen Sie ihn auf die vorwärtsgerichtete Position ein.
  - Drücken Sie beide seitlichen Isofixkonnektor-Knöpfe, um die Isofixkonnektoren in der Länge auszufahren.
  - Stecken Sie die Isofixkonnektoren in die Einführhilfen und drücken Sie, bis Sie das Einrasten hören.
  - Die Anzeige auf beiden Seiten wird nur Grün, wenn die Verbindungen hergestellt sind. Drücken Sie den Kinderautositz zur Rückenlehne, bis er sicher steht.



2

- Führen Sie den 3-Punkt-Sicherheitsgurt des Autos durch die hinteren Schultergurte und durch die Gurtführung des Kinderautositzes. Schließen Sie die Gurtschnalle des 3-Punkt-Sicherheitsgurtes des Autos.
- Achten Sie darauf, dass der Schultergurt über den oberen Teil der Rückenlehne des Kinderautositzes verläuft.
- Stellen Sie sicher, dass der Beckengurt durch die Seite der Rückenlehne verläuft.
- Achten Sie darauf, dass der Sicherheitsgurt nicht verdreht ist.
- Ziehen Sie den Sicherheitsgurt des Autos so straff wie möglich und überprüfen Sie, ob der Sitz sicher steht.

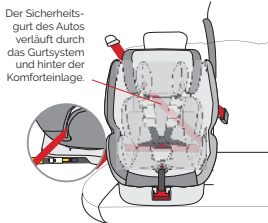

3

- Entriegeln Sie die Gurtschnalle des Kinderautositzes und legen Sie die Gurte auf die Außenseite des Sitzes.
- Setzen Sie das Kind in den Kinderautositz.
- Stellen Sie die Höhe der Kopfstütze so ein, dass der Schultergurt frei bleibt.
- Schließen Sie die Gurtschnalle wieder, bis ein „Klick“ zu hören ist.
- Ziehen Sie am vorderen Verstellband, um die Gurte straff zu ziehen. Achten Sie darauf, dass die Riemen nicht verdreht sind.
- Stellen Sie die Schulterpolster so ein, dass sie bequem auf Brust und Schultern des Kindes liegen.

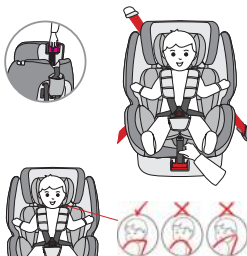

4

- Bitte entfernen Sie die Babyeinlage unter der Komforteinlage in der vorwärts gerichteten Position.
- Die Komforteinlage ist für Kinder von 9-13 kg.
- Je nach Größe des Kindes kann die Komforteinlage entfernt werden, sobald das Kind zwischen 13-18 kg wiegt.

### Einbauvariante: 3-Punkt-Gurt

- 1
  - Platzieren Sie den Kinderautositz auf dem Autositz und stellen Sie ihn auf die vorwärtsgerichtete Position ein.
  - Führen Sie den 3-Punkt-Sicherheitsgurt des Autos durch die hinteren Schultergurte und durch die Gurtführung des Kinderautositzes. Schließen Sie die Gurtschnalle des 3-Punkt-Sicherheitsgurt des Autos.
  - Achten Sie darauf, dass der Schultergurt über den oberen Teil der Rückenlehne des Kinderautositzes verläuft.
  - Stellen Sie sicher, dass der Beckengurt durch die Seite der Rückenlehne verläuft.
  - Achten Sie darauf, dass der Sicherheitsgurt nicht verdreht ist.
  - Ziehen Sie den Sicherheitsgurt des Autos so straff wie möglich und überprüfen Sie, ob der Sitz sicher steht.

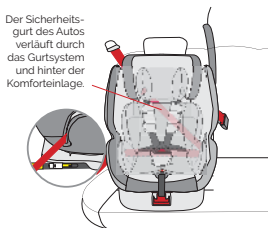

- 2
  - Entriegeln Sie die Gurtschnalle des Kinderautositzes und legen Sie die Gurte auf die Außenseite des Sitzes.
  - Setzen Sie das Kind in den Kinderautositz.
  - Stellen Sie die Höhe der Kopfstütze so ein, dass der Schultergurt frei bleibt.
  - Schließen Sie die Gurtschnalle wieder, bis ein „Klick“ zu hören ist.
  - Ziehen Sie am vorderen Verstellband, um die Gurte straff zu ziehen. Achten Sie darauf, dass die Riemen nicht verdreht sind.
  - Stellen Sie die Schulterpolster so ein, dass sie bequem auf Brust und Schultern des Kindes liegen.

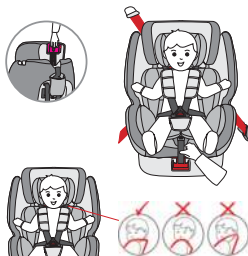

- 3
  - Bitte entfernen Sie die Babyeinlage unter der Komforteinlage in der vorwärts gerichteten Position.
  - Die Komforteinlage ist für Kinder von 9-13 kg.
  - Je nach Größe des Kindes kann die Komforteinlage entfernt werden, sobald das Kind zwischen 13-18 kg wiegt.

## Gruppe 2 / 3

(Für Kinder von 15-36 kg)

- Lösen Sie den Gurt, fädeln Sie das Gurtsystem sowie die Polsterung aus ihren Metallbügeln auf der Rückseite des Kinderautositzes und führen diese durch den Kinderautositz auf die Vorderseite hindurch.
  - Entfernen Sie die Schulterpolster sowie die Gurtschnallen vom Gurt.
  - Falten Sie den Gurt zusammen, sodass er hinter dem Bezug in der Mulde an der Rückenlehne aufbewahrt werden kann.
  - Um das Gurtschloss zu entfernen, fädeln Sie den Gurt durch den H-förmigen Befestigungspunkt.
  - Bewahren Sie alle entfernten Teile gut auf.

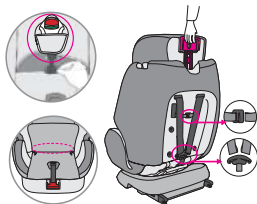

- Platzieren Sie den Kinderautositz auf dem Autositz und stellen Sie ihn in die vorwärtsgerichtete Position.
  - Drücken Sie beide seitlichen Isofixkonnektor-Knöpfe, um die Isofixkonnektoren in der Länge auszufahren.
  - Stecken Sie die Isofixkonnektoren in die Einführhilfen und drücken Sie, bis sie einrasten.
  - Die Anzeige auf beiden Seiten wird nur grün, wenn die Verbindungen hergestellt sind. Ziehen Sie den Kinderautositz zur Rückenlehne, bis er sicher steht.



- Setzen Sie das Kind in den Kinderautositz.
  - Stellen Sie die Höhe der Kopfstütze so ein, dass die rote Sicherheitsgurtführung unter der Kopfstütze frei bleibt.
  - Führen Sie den Sicherheitsgurt des Autos durch die rote Gurtführung unter der Kopfstütze des Kinderautositzes.
  - Stellen Sie sicher, dass der Beckengurt durch die Seite des Kinderautositzes verläuft.
  - Achten Sie darauf, dass insbesondere der Beckengurt eng anliegt und so tief wie möglich über dem Becken des Kindes verläuft.
  - Schließen Sie den 3-Punkt-Sicherheitsgurt mit der Schnalle am Autositz. Geben Sie acht, dass der 3-Punkt-Sicherheitsgurt nicht verdreht ist.
  - Ziehen Sie den 3-Punkt-Sicherheitsgurt des Fahrzeuges so straff wie möglich und überprüfen Sie, ob der Kinderautositz sicher steht.

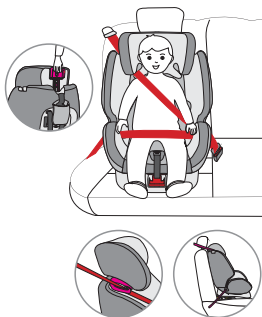

## REINIGUNG

Dieses Produkt wurde unter Berücksichtigung von Sicherheit, Komfort und Funktionalität entwickelt. Bitte nehmen Sie sich die Zeit, diese Anleitung vor der Verwendung dieses Produkts sorgfältig zu lesen und bewahren Sie sie zum späteren Nachschlagen an einem sicheren Ort auf.

Um eine lange Nutzung Ihres Kinderautositzes zu gewährleisten, verwenden Sie keine Lösungsmittel, Scheuermittel oder aggressive Reinigungsmittel. Überprüfen Sie nach jedem Waschgang die Beständigkeit des Stoffes und der Nähte. Beim Waschen des Stoffes sind die Anweisungen auf dem Etikett (siehe unten) sorgfältig zu befolgen.



Waschen bei 30°C,  
Schonwaschgang



NICHT bügeln



NICHT bleichen



NICHT chemisch reinigen



Trommeltrocknen bei  
niedriger Temperatur

## INSTANDHALTUNG

Überprüfen Sie regelmäßig den Zustand des Produkts auf mögliche Schäden. Im Schadensfall nicht verwenden und außerhalb der Reichweite von Kindern aufbewahren.

Bei Problemen wenden Sie sich bitte an den **Osann-Kundendienst unter +49 (0) 7731 / 970077**.

Thank you for purchasing our One360° child seat. If you need help with this product, please contact our customer service.

## APPLICATION

- This product is applicable for children in the ECE group **0+ / 1 / 2 / 3**. Weight range: 0-36 kg. Age range: 0-12 years.
- **Group 0+** is for children weighing 0-13 kg. The baby car seat is mounted rear facing in the car with a 3-point belt or with Isofix connectors and the Top-Tether.
- **Group 1** is for children weighing 9-18 kg. The baby car seat is forward facing and is attached to the car with a 3-point belt or 3-point belt and Isofix. Rear facing use up to 18 kg with Isofix and Top-Tether is also permitted. The child is fastened with the 5-point belt of the baby car seat.
- **Groups 2 and 3** are for children weighing 15-36 kg. The 5-point belt system of the child car seat is removed. The child car seat is directed forwards and is mounted on the car via the Isofix connectors. The child is fastened by the 3-point belt of the car. Alternatively, the child car seat can be secured directly by the car's 3-point belt without Isofix connectors.
- It is recommended to install the car seat on the rear seat of the vehicle. For rearward use in ECE Group 0+, DO NOT attach the child seat to the front seat where there is an airbag, unless the airbag can be deactivated. Refer to the vehicle operating manual for more information.
- This child car seat is only suitable for vehicles equipped with Isofix connectors as well as 3-point safety belts according to ECE R16 or other equivalent standards.

The following table provides information about the fastening devices and methods:

ECE Group	Installation direction	Installation method	Type	Isofix size
0+	Rear facing	Isofix + Top-Tether	Semi-universal	D
0+	Rear facing	3-point belt of the car	Universal	-
1	Rear facing	Isofix + Top-Tether	Semi-universal	D
1	Forwards	3-point belt of the car + Isofix	Semi-universal	-
1	Forwards	3-point belt of the car	Universal	-
2/3	Forwards	3-point belt of the car	Universal	-
2/3	Forwards	3-point belt of the car + Isofix	Semi-universal	-

## WARNING

- This car seat is a "Universal" child restraint system. It has been approved in accordance with regulation N°44/04, and is suitable for general use in vehicles and is compatible with the majority (some exceptions) of vehicle seats.
- It is more likely that the seat is perfectly compatible if the vehicle manufacturer states that its vehicles are suitable for taking "Universal" child restraint systems.
- This restraint system is classified as "Universal" in accordance with the strictest approval criteria, whereas earlier models do not correspond to these new provisions.
- It can only be adapted to vehicles with 3-point safety belts that are either fixed or have a roller mechanism and that have been approved compliant with the UN/ ECE N° 16 or other equivalent standards.
- This is a 'SEMI-UNIVERSAL' SAFETY RESTRAINT DEVICE FOR CHILDREN. It is compliant with Regulation 44/04 and may only be used in vehicles specified in the adjoining list of approved vehicles.
- It can only be fitted on vehicles with 3-point safety belts, whether fixed or inertia-reel, compliant with UN/ECE N°16 or an equivalent standard.

**If in doubt, please contact the car seat manufacturer or the retailer.**



## WARNING

- h • Please read this manual carefully before use and keep it for future reference to ensure the safety of your child. Failure to follow the instructions in this manual may result in serious injury to your child.
- e
- s • The child seat can only be used with its own 5-point belt system for children under a body weight of 18 kg (Group 0+ and Group 1).
- a, • The child seat cannot be used with the 5-point belt system for children weighing 18 kg or more (Group 2 / 3).
- a • The child seat can be installed with the Isofix fastening facing backwards and forwards. Important – Do not install in a forward direction until the child's weight exceeds 9 kg.
- er • For Isofix installation: Be sure to read the car manufacturer's manual.
- h • Do not use bearing contact points other than those described in the instructions and marked in the child restraint system.
- d • Do not use this child seat at home. It is not designed for home use and should only be used in your car.
- i- • Never leave your child unattended on the seat at any time.
- Do not place the rear-facing child seat on the front seat with airbag. This may result in death or serious injury.
- The child seat should be replaced if it has been subjected to heavy loads in an accident.
- For safety reasons, the child seat must be fixed in the vehicle even if your child is not sitting in the child seat.
- Always make sure that all belts holding the child seat to the vehicle are tight and that all belts holding the child back are adapted to the child's body. Also make sure that the belts are not twisted.
- Baggage or other items that may cause injury in the event of a collision must be properly secured.
- The rigid objects and plastic parts of a child restraint system shall be placed and installed in such a way that they cannot be trapped by a movable seat or vehicle door in everyday use.
- It is important that secures the waist strap firmly. To avoid the risk of falling, your child should always be fastened.
- It is dangerous to make changes or additions to the device without the consent of the responsible authority. Ignoring the installation instructions of the child restraint system from the manufacturer is also dangerous.
- This child seat has been designed for newborns and children weighing up to 36 kg. Never overload the child seat by carrying more than one child or additional loads.
- The child restraint must not be used without the seat cover.
- The seat cover must not be replaced by another than the one recommended by the manufacturer, as the seat cover is an integral part of the restraint performance.

## SEAT PARTS

### Front view



### Rear view

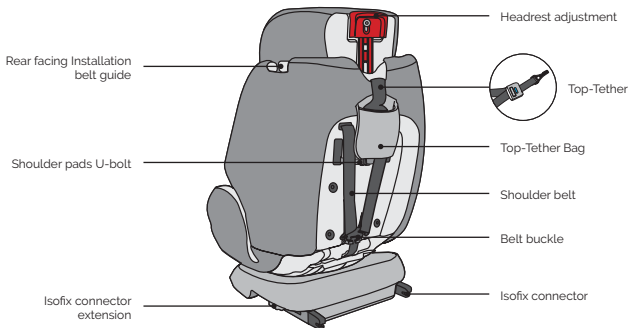

## USE OF THE CHILD CAR SEAT

### Adjusting the tilt angle of the car seat

- Use one hand to operate the red angle adjustment lever on the lower front of the seat shell.
- The other hand holds the back of the seat shell and adjusts the angle.
- The maximum angle applies only to the rearward position, the upright angle only to the forward position.



Forward facing only



Rear facing only

### Rotation of the car seat

- Pull the lever at the front of the seat with one hand, turn the seat shell with the other hand. While the seat shell is rotating, the lever can be released.
- There are 4 locking positions at 90, 180, 270 and 0/360° in the direction of the base. If the seat shell is in one of these positions, it is clicked into place.
- The forward position is for children in groups 1, 2 and 3. The rearward position is for infants in groups 0+ and 1.

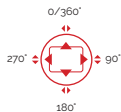

## Adjustment of the belt

- To release the belt, press the red button of the front belt adjustment with one hand.
- With the other hand, hold the buckle with the straps attached and then loosen it.
- To fasten the belt, pull the front adjustment strap.



## Adjusting the headrest height

- Release the harness and pull the red lever on the back of the headrest to the correct height to adjust the headrest.
- Release the lever and make sure that the headrest is locked.

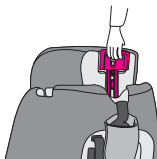

## Opening / closing the belt

- To unlock the harness, press the red button on the buckle and separate the two buckle tongues.
- To lock the belt, first connect the 2 buckle tongues and then insert them together into the buckle.

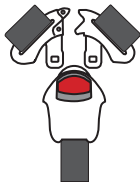

## Removing the belt systems

- Loosen the belt.
- Unlock the harness and shoulder pads on the back and then remove the belt system.

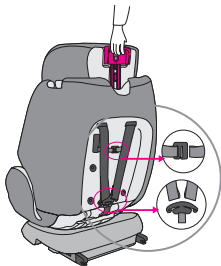

## Installation with Isofix

- Push the yellow insertion aids through the slot in the upholstery between backrest and seat and into the Isofix brackets.
- Make sure the flat side is facing down. This is not necessary if the vehicle already has fixed insertion aids.
- Press both side Isofix connector buttons to extend the Isofix connectors in length.
- Insert the Isofix connectors into the insertion aids and press until you hear them click into place.
- The display on both sides only turns green when the connections are made. Press the child car seat against the backrest until it is secure.

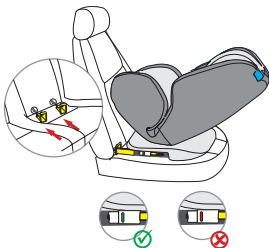

## Installation with Top-Tether

- Take the top tether out of the pocket.
- To release the top tether, press the grey adjustment button with one hand and pull the side of the belt anchor to the required length with the other hand.
- To attach the Top-Tether, attach the anchor to the attachment point on the car seat and pull it as tightly as possible. The indicator does not turn green until the belt is locked.

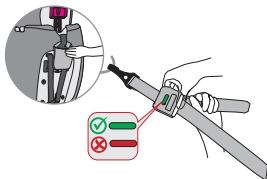

## INSTALLATION OF THE CHILD CAR SEAT

### Group 0+ / 1 (reward facing)

(For children from 0-18 kg)

- Press both side Isofix connector buttons to extend the Isofix connectors in length.
  - Insert the Isofix connectors into the insertion aids and press until they click into place.
  - The display on both sides only turns green when the connections are made. Pull the child car seat towards the backrest until it stands securely.

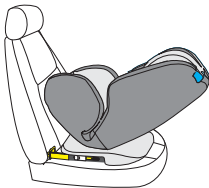

- Take the Top-Tether out of the pocket.
  - To release the Top-Tether, press the grey adjustment button with one hand and pull the side of the belt anchor to the required length with the other hand.
  - Pull the upper belt through the belt guide marked blue on the headrest.
  - Attach the anchor to the attachment point on the rear of the car seat.
  - Tighten the top tether by pulling on the other side of the strap. Make sure the indicator is green.

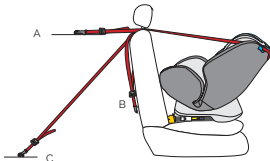

- If there is no Isofix system on the vehicle, use the 3-point harness of the car.
  - Pull the car's seat belt to the maximum length.
  - Guide the seat belt through the blue belt guide on the rear top of the child car seat.
  - Guide the lap belt through both side guides, under the comfort insert.
  - Close the seat belt with the buckle on the car seat. Make sure that the seat belt is not twisted.
  - Tighten the vehicle's seat belt as much as possible and check that the child car seat is securely positioned.
  - ATTENTION:** The rearward-facing position, secured by the vehicle's 3-point belt, is **ONLY permissible for group 0+.**

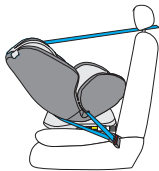
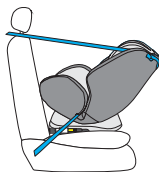
C  
(F

Ir

- 4
- The baby pad and the comfort pad are suitable for infants under 6 kg.
  - With a body weight of 6-13 kg the baby insert is not necessary.
  - Adjust the height of the headrest to the size of the child.

- 5
- Place the child car seat on the car seat, adjust it to the maximum angle and turn it towards the car door.
  - Unlock the buckle of the child car seat and place the belts on the outside of the seat.
  - Place the child in the child car seat.
  - Adjust the height of the headrest so that the shoulder belt remains free.
  - Close the belt buckle again until you hear a „click“.
  - Pull the front adjustment strap to tighten the belts. Make sure that the belts are not twisted.
  - Turn the seat to the rear facing position. Check that the child car seat is locked in this position.



## Group 1 (forward facing)

(For children from 9-18 kg)

### Installation variant: Isofix + 3-point belt

- 1
- Place the child car seat on the car seat and adjust it to the forward facing position.
  - Press both side Isofix connector buttons to extend the Isofix connectors in length.
  - Insert the Isofix connectors into the insertion aids and press until you hear them click into place.
  - The display on both sides only turns green when the connections are made. Press the child car seat against the backrest until it is secure.



- 2
- Guide the 3-point seat belt of the car through the rear shoulder belts and through the belt guide of the child car seat. Close the buckle of the car's 3-point seat belt.
  - Make sure that the shoulder belt runs over the upper part of the backrest of the child car seat.
  - Make sure that the lap belt runs through the side of the backrest.
  - Make sure that the seat belt is not twisted.
  - Tighten the car seat belt as much as possible and check that the seat is securely seated.

The safety belt of the car runs through the belt system and behind the comfort insert.

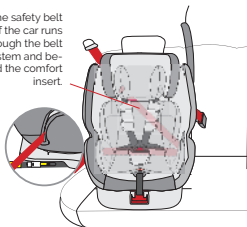

- 3
- Unlock the buckle of the child car seat and place the belts on the outside of the seat.
  - Place the child in the child car seat.
  - Adjust the height of the headrest so that the shoulder belt remains free.
  - Close the belt buckle again until you hear a „click“.
  - Pull the front adjustment belt to tighten the belts. Make sure that the belts are not twisted.
  - Adjust the shoulder pads so that they lie comfortably on the child's chest and shoulders.

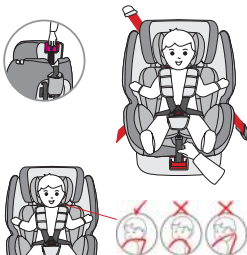

- 4
- Please remove the baby pad under the comfort pad in the forward position.
  - The comfort insert is for children from 9-13 kg.
  - Depending on the size of the child, the comfort insert can be removed as soon as the child weighs between 13-18 kg.



### Installation variant: 3-point belt

- 1
  - Place the child car seat on the car seat and adjust it to the forward facing position.
  - Guide the 3-point seat belt of the car through the rear shoulder belts and through the belt guide of the child car seat. Close the buckle of the car's 3-point seat belt.
  - Make sure that the shoulder belt runs over the upper part of the backrest of the child car seat.
  - Make sure that the lap belt runs through the side of the backrest.
  - Make sure that the seat belt is not twisted.
  - Tighten the car seat belt as much as possible and check that the seat is securely seated.

The safety belt of the car runs through the belt system and behind the comfort insert.

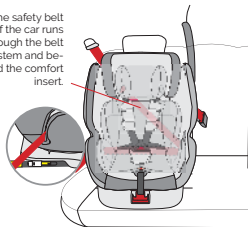

- 2
  - Unlock the buckle of the child car seat and place the straps on the outside of the seat.
  - Place the child in the child car seat.
  - Adjust the height of the headrest so that the shoulder belt remains free.
  - Close the belt buckle again until you hear a „click“.
  - Pull the front adjustment belt to tighten the belts. Make sure that the belts are not twisted.
  - Adjust the shoulder pads so that they lie comfortably on the child's chest and shoulders.

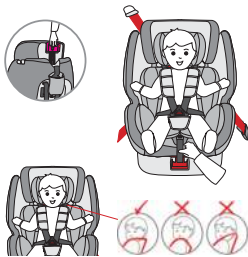

- 3
  - Please remove the baby pad under the comfort pad in the forward position.
  - The comfort insert is for children from 9-13 kg.
  - Depending on the size of the child, the comfort insert can be removed as soon as the child weighs between 13-18 kg.

**Group 2 / 3**

(For children from 15-36 kg)

- 1
- Loosen the belt, thread the belt system and the padding out of their metal brackets on the back of the child car seat and guide them through the child car seat to the front.
  - Remove the shoulder pads and belt buckles from the belt.
  - Fold the belt together so that it can be stored behind the cover in the recess on the backrest.
  - To remove the belt buckle, thread the belt through the H-shaped attachment point.
  - Keep all removed parts in a safe place.

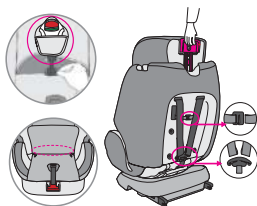

- 2
- Place the child car seat on the car seat and place it in the forward facing position.
  - Press both side Isofix connector buttons to extend the Isofix connectors in length.
  - Insert the Isofix connectors into the insertion aids and press until they click into place.
  - The display on both sides only turns green when the connections are made. Pull the child car seat towards the backrest until it stands securely.



- 3
- Place the child in the child car seat.
  - Adjust the height of the headrest so that the red seatbelt guide under the headrest remains free.
  - Guide the car's seat belt through the red seat belt guide under the headrest of the child car seat.
  - Make sure that the lap belt runs through the side of the child car seat.
  - Make sure that the lap belt in particular is tight and runs as low as possible over the child's pelvis.
  - Close the 3-point safety belt with the buckle on the car seat. Take care that the 3-point safety belt is not twisted.
  - Pull the vehicle's 3-point safety belt as tightly as possible and check that the child car seat is securely positioned.

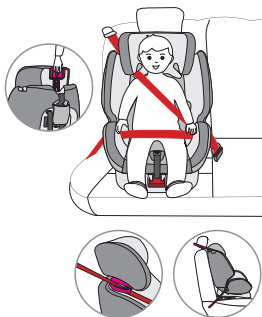

## CLEANING

This product has been designed with safety, comfort and functionality in mind. Please take the time to read this manual carefully before using this product and keep it in a safe place for future reference.

Do not use solvents, abrasive cleaners or aggressive cleaning agents to ensure long-term use of your child car seat. Check the durability of the fabric and seams after each wash. When washing the fabric, follow the instructions on the label (see below) carefully.



Wash at 30°C,  
gentle cycle



DO NOT iron



DO NOT bleach



DO NOT dry clean



Drum drying at low  
temperature

## MAINTENANCE

Regularly check the condition of the product for possible damage. In case of damage, do not use and keep out of the reach of children.

If you have any problems, please contact **Osann Customer Service at +49 (0) 7731 / 970077**.

Merci d'avoir acheté notre siège enfant One360°. Si vous avez besoin d'aide avec ce produit, veuillez contacter notre service clientèle.

## APPLICATION

- Ce produit est adapté aux enfants du groupe ECE **0+ / 1 / 2 / 3**. gamme de poids : 0-36 kg. Tranche d'âge : 0-12 ans.
- **Le groupe 0+** est destiné aux enfants pesant de 0 à 13 kg. Le siège auto pour bébé est monté dans la voiture avec la ceinture 3 points ou avec les connecteurs Isofix et le Top-Tether.
- **Le groupe 1** est destiné aux enfants pesant de 9 à 18 kg. Le siège auto pour bébé est orienté face à la route et est fixé dans la voiture avec la ceinture 3 points ou 3 points et les connecteurs Isofix. L'utilisation dos à la route jusqu'à 18 kg avec Isofix et Top-Tether est également autorisée. L'enfant est attaché par le harnais de sécurité à 5 points du siège auto pour bébé.
- **Les groupes 2 et 3** sont destinés aux enfants de 15 à 36 kg. Le système de harnais à 5 points du siège d'auto pour enfant est retiré. Le siège auto pour enfant est orienté face à la route et est monté dans la voiture via les connecteurs Isofix. L'enfant est attaché avec la ceinture à 3 points de la voiture. Alternativement, le siège auto pour enfant peut être fixé directement par la ceinture 3 points de la voiture sans connecteurs Isofix.
- Il est recommandé d'installer le siège auto sur la banquette arrière du véhicule. NE PAS fixer le siège d'enfant pour une utilisation dos à la route dans le groupe ECE 0+ sur un siège passager équipé d'un airbag. Sauf si l'airbag peut être désactivé. Pour plus d'informations, veuillez vous reporter au mode d'emploi du véhicule.
- Ce siège d'auto pour enfants convient uniquement aux véhicules équipés de connecteurs ISOFIX et de ceintures de sécurité 3 points selon ECE R16 ou autres normes équivalentes.

Le tableau suivant donne des informations sur les dispositifs et méthodes de fixation :

Groupe ECE	Direction de montage	Méthode de montage	Type	Taille Isofix
0+	Dos à la route	Isofix + Top-Tether	Semi-universal	D
0+	Dos à la route	Ceinture 3 points de la voiture	Universal	-
1	Dos à la route	Isofix + Top-Tether	Semi-universal	D
1	Face à la route	Ceinture 3 points de la voiture + Isofix	Semi-universal	-
1	Face à la route	Ceinture 3 points de la voiture	Universal	-
2/3	Face à la route	Ceinture 3 points de la voiture	Universal	-
2/3	Face à la route	Ceinture 3 points de la voiture + Isofix	Semi-universal	-

## AVERTISSEMENT

- Ce siège auto est un dispositif de retenue «Universel» pour enfant. Homologué selon le règlement N°44/04. Il est adapté à une utilisation générale dans les véhicules, et compatible avec la plus grande majorité (sauf exception) des sièges de véhicules.
- La parfaite compatibilité est plus facilement obtenue lorsque le constructeur du véhicule déclare que ses véhicules sont adaptés à recevoir des dispositifs de retenue „Universel”.
- Ce dispositif de retenue est classé «Universel», selon les critères d'homologation les plus stricts, par rapport aux modèles précédents qui ne correspondent plus à ces nouvelles dispositions.
- Adaptable uniquement sur les véhicules munis de ceintures de sécurité à 3 points d'ancrage, fixes ou avec enrouleurs, homologuées selon le règlement UN/ECE N° 16 ou autre norme équivalente.
- Ceci est un DISPOSITIF DE RETENUE POUR ENFANTS 'SEMI-UNIVERSEL'. Il est homologué suivant le règlement n°44, série d'amendements 04. Ce dispositif de retenue peut uniquement être utilisé dans les véhicules mentionnés dans la liste jointe des véhicules approuvés.
- Adaptable uniquement sur les véhicules munis de ceintures de sécurité à 3 points d'ancrage, fixes ou avec enrouleurs, homologuées selon le règlement UN/ECE N°16 ou autre norme équivalente.

**En cas d'incertitude, contacter le fabricant du dispositif de retenue, ou votre revendeur.**

## ATTENTION

- Veuillez lire attentivement ce manuel avant de l'utiliser et le conserver pour référence future afin d'assurer la sécurité de votre enfant. Le non-respect des instructions de ce manuel peut entraîner des blessures graves pour votre enfant.
- Le siège enfant ne peut être utilisé qu'avec son propre système de harnais 5 points pour les enfants de moins de 18 kg (Groupe 0+ et Groupe 1).
- Le siège enfant ne peut pas être utilisé avec le système de harnais 5 points pour les enfants pesant 18 kg ou plus (Groupe 2 / 3).
- Le siège enfant peut être installé avec la fixation Isofix dos ou face à la route. Important – Ne l'installez pas face à la route avant que le poids de l'enfant dépasse 9 kg.
- Pour l'installation Isofix : Assurez-vous de lire le manuel du constructeur automobile.
- N'utilisez pas de points de contact porteurs autres que ceux décrits dans les instructions et marqués dans le dispositif de retenue pour enfants.
- N'utilisez pas ce siège enfant à la maison. Il n'a pas été conçu pour être utilisé à la maison et ne doit donc être utilisé que dans votre voiture.
- Ne laissez jamais votre enfant sans surveillance sur le siège.
- Ne placez pas le siège enfant dos à la route sur un siège passager équipé d'un airbag. Cela peut entraîner la mort ou des blessures graves.
- Le siège enfant doit être remplacé s'il a été soumis à de fortes charges lors d'un accident.
- Pour des raisons de sécurité, le siège enfant doit être fixé dans le véhicule même si votre enfant n'est pas assis dans le siège enfant.
- Assurez-vous toujours que toutes les sangles qui maintiennent le support du siège sur le véhicule sont bien serrées et que toutes les sangles qui maintiennent l'enfant sont adaptées au corps de l'enfant. Veillez également à ce que les différentes sangles ne soient pas vrillées.
- Les bagages ou autres articles susceptibles de causer des blessures en cas de collision doivent être correctement arrimés.
- Les objets rigides et les parties en plastique d'un dispositif de retenue pour enfants doivent être placés et installés de telle manière qu'ils ne puissent pas être coincés par un siège ou une porte de véhicule mobile dans la vie quotidienne.
- Il est important que les sangles sous-abdominales soient portées aussi bas que possible pour bien maintenir le bassin. Pour éviter tout risque de chute, votre enfant doit toujours être attaché.
- Il est dangereux d'apporter des modifications ou des ajouts au dispositif sans le consentement de l'autorité responsable. Le non-respect des instructions d'installation du fabricant du dispositif de retenue pour enfants est également dangereux.
- Ce siège enfant a été conçu pour les nouveau-nés et les enfants pesant jusqu'à 36 kg. Ne surchargez jamais le siège enfant en y transportant plus d'un enfant ou des charges supplémentaires.
- Le dispositif de retenue pour enfants ne doit pas être utilisé sans housse de siège.
- La housse de siège ne doit pas être remplacée par une autre housse que celle recommandée par le fabricant, car elle fait partie intégrante du dispositif de retenue.

## PIÈCES DE SIÈGE

### Vue de face



### Vue arrière

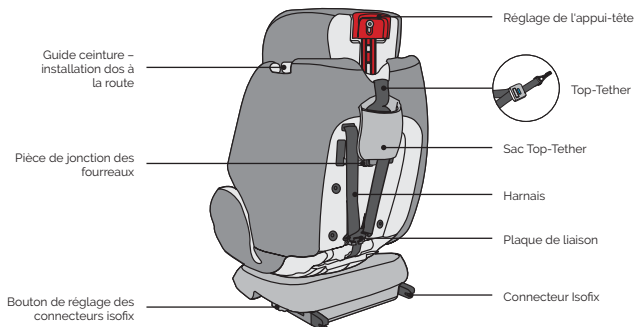

## UTILISATION DU SIÈGE D'AUTO POUR ENFANT

### Réglage de l'angle d'inclinaison du siège auto

- Utilisez une main pour actionner le levier de réglage d'angle rouge sur la partie inférieure avant de la coque du siège.
- L'autre main maintient le dossier de la coque du siège et règle l'angle.
- La position allongée maximum s'applique uniquement dos à la route, la position verticale maximum uniquement face à la route.



Face à la route seulement



Dos à la route seulement

### Rotation du siège auto

- Tirez le levier à l'avant du siège d'une main, tournez la coque du siège de l'autre main. Pendant que la coque du siège tourne, le levier peut être relâché.
- Il y a 4 positions de verrouillage à 90, 180, 270 et 0 / 360° dans la direction de la base. Si la coque du siège se trouve dans l'une de ces positions, elle est encliquetée en place.
- La position face à la route est pour les enfants des groupes 1, 2 et 3 et la position dos à la route pour les enfants des groupes 0+ et 1.

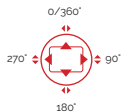



## Réglage de la tension du harnais

- Pour desserrer le harnais, appuyez d'une main sur le bouton rouge de l'ajusteur central.
- De l'autre main, tenez la boucle avec les sangles attachées, puis tirez-la.
- Pour tendre le harnais, tirez sur la sangle de réglage avant.



## Réglage de la hauteur de l'appui-tête

- Relâchez la sangle et tirez le levier rouge à l'arrière de l'appui-tête à la bonne hauteur pour régler l'appui-tête.
- Relâchez le levier et assurez-vous que l'appui-tête est verrouillé.

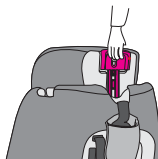

## Ouverture / fermeture de la ceinture

- Pour déverrouiller le harnais, appuyez sur le bouton rouge de la boucle et séparez les deux languettes de la boucle.
- Pour verrouiller le harnais, connectez d'abord les 2 languettes de boucle, puis insérez-les ensemble dans la boucle.



## Démontage du système de harnais

- Desserrez le harnais.
- Déverrouillez le harnais et les forreaux à l'arrière, puis retirez le système de harnais.

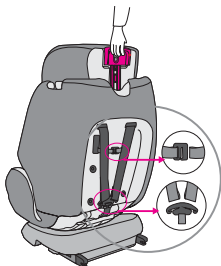

## Installation avec Isofix

- Insérez les aides d'insertion jaunes entre le dossier et l'assise et dans les supports Isofix.
- S'assurer que le côté plat est tourné vers le bas. Ceci n'est pas nécessaire si le véhicule est déjà équipé d'aides à l'insertion fixes.
- Appuyez sur les deux boutons de connecteurs Isofix latéraux pour étendre la longueur des connecteurs Isofix.
- Insérez les connecteurs Isofix dans les aides à l'insertion et appuyez sur jusqu'à ce que vous entendiez un déclic.
- L'affichage des deux côtés ne devient vert que lorsque les connexions sont effectuées. Appuyez le siège d'auto pour enfant contre le dossier jusqu'à ce qu'il soit bien en place.

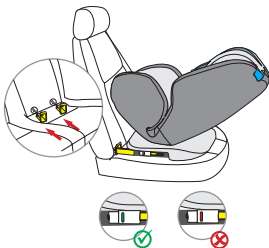

## Installation avec Top-Tether

- Sortez la sangle Top-Tether de sa poche.
- Pour libérer le Top-Tether, appuyez d'une main sur le bouton de réglage gris et tirez d'une autre main sur le côté de l'ancrage de la ceinture à la longueur voulue.
- Pour fixer le Top-Tether, accrochez l'ancrage au point de fixation du véhicule et tendez-le au maximum. L'indicateur ne devient vert que lorsque la ceinture est verrouillée.

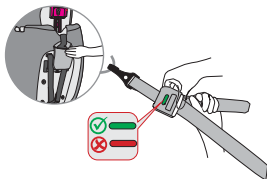

## INSTALLATION DU SIÈGE D'AUTO POUR ENFANT

### Groupe 0+ / 1 (dos à la route)

(Pour les enfants de 0 à 18 kg)

- Appuyez sur les deux boutons de connecteurs Isofix latéraux pour étendre la longueur des connecteurs Isofix.
  - Insérez les connecteurs Isofix dans les aides à l'insertion et appuyez jusqu'à ce qu'ils s'enclenchent en place.
  - L'affichage des deux côtés ne devient vert que lorsque les connexions sont effectuées. Tirez le siège d'auto pour enfants vers le dossier jusqu'à ce qu'il soit bien en place.

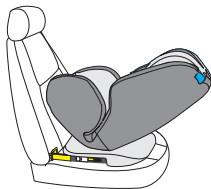

- Sortez la sangle Top-Tether de sa poche.
  - Pour libérer la sangle Top-Tether, appuyez d'une main sur le bouton de réglage gris et tirez d'une autre main sur le côté de l'ancrage de la ceinture à la longueur voulue.
  - Tirez la sangle Top-Tether à travers le guide de sangle marqué en bleu sur l'appuie-tête.
  - Fixez l'ancrage au point de fixation situé à l'arrière du siège du véhicule.
  - Tirez sur la sangle Top-Tether en tirant de l'autre côté de la sangle. Assurez-vous que l'indicateur est vert.

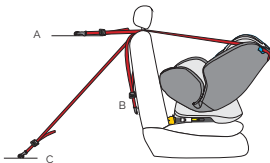

- S'il n'y a pas de système Isofix sur le véhicule, utilisez la ceinture 3 points de la voiture.
  - Tirez la ceinture de sécurité de la voiture à la longueur maximale.
  - Faites passer la ceinture de sécurité par le guide de ceinture bleu situé sur la partie supérieure arrière du siège d'auto pour enfants.
  - Faites passer la ceinture sous-abdominale par les deux guides latéraux, sous l'insert confort.
  - Bouclez la ceinture de sécurité. S'assurer que la ceinture de sécurité n'est pas vrillée.
  - Serrez la ceinture de sécurité du véhicule autant que possible et vérifiez que le siège d'auto pour enfants est bien en place.
  - ATTENTION** : La position dos à la route, sécurisée par la ceinture 3 points du véhicule, n'est autorisée que pour le groupe 0+ (soit jusqu'à 13 kg).

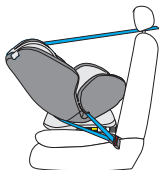
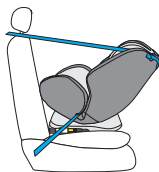

- 4
- Le coussin pour bébé et le coussin de confort conviennent aux bébés de moins de 6 kg.
  - Avec un poids de 6-13 kg, l'insert pour bébé n'est pas nécessaire.
  - Ajustez la hauteur de l'appuie-tête à la taille de l'enfant.
- 5
- Inclinez le siège auto au maximum et tournez-le vers la portière de la voiture.
  - Déverrouillez la boucle du harnais pour enfant et placez les sangles à l'extérieur du siège.
  - Placez l'enfant dans le siège d'auto pour enfant.
  - Réglez la hauteur de l'appuie-tête de manière à ce que la bandoulière reste libre.
  - Refermez la boucle de ceinture jusqu'à ce que vous entendiez un „clac“.
  - Tirez sur la sangle de réglage avant pour serrer les sangles. S'assurer que les courroies ne sont pas tordues.
  - Tourner le siège vers l'arrière. Vérifiez que le siège auto pour enfant est verrouillé dans cette position.



## Groupe 1 (face à la route)

(Pour les enfants de 9 à 18 kg)

### Variante d'installation : Isofix + harnais 3 points

- 1
- Placez le siège d'auto pour enfant sur le siège du véhicule en position face à la route.
  - Appuyez sur les deux boutons de connecteurs Isofix latéraux pour étendre la longueur des connecteurs Isofix.
  - Insérez les connecteurs Isofix dans les aides à l'insertion et appuyez sur jusqu'à ce que vous entendiez un déclic.
  - L'affichage des deux côtés ne devient vert que lorsque les connexions sont effectuées. Appuyez le siège d'auto pour enfant contre le dossier jusqu'à ce qu'il soit bien en place.



2

- Guidez la ceinture de sécurité 3 points de la voiture à travers les bretelles arrière et à travers le guide de la ceinture de sécurité du siège auto pour enfants. Fermez la boucle de la ceinture de sécurité 3 points de la voiture.
- Veillez à ce que la sangle d'épaule passe sur la partie supérieure du dossier du siège d'auto pour enfants.
- Assurez-vous que la ceinture sous-abdominale passe par le côté du dossier.
- S'assurer que la ceinture de sécurité n'est pas vrillée.
- Tendez la ceinture de sécurité de la voiture autant que possible et vérifiez que le siège est bien en place.

La ceinture de sécurité de la voiture passe à travers le système de ceinture et derrière l'insert confort.

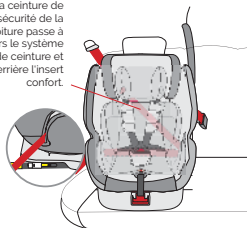

3

- Déverrouillez la boucle du siège d'auto pour enfant et placez les sangles à l'extérieur du siège.
- Placez l'enfant dans le siège d'auto pour enfant.
- Réglez la hauteur de l'appui-tête de manière à ce que la bandoulière reste libre.
- Refermez la boucle de ceinture jusqu'à ce que vous entendiez un „clic“.
- Tirez sur la sangle de réglage avant pour serrer le harnais. S'assurer que les sangle du harnais ne sont pas tordues.
- Ajustez les fourreaux de façon à ce qu'ils reposent confortablement sur la poitrine et les épaules de l'enfant.

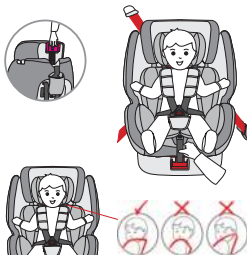

4

- Retirez le coussin de bébé sous le coussin réducteur en position avant, s'il vous plaît.
- Le coussin réducteur est destiné aux enfants de 9 à 13 kg.
- Selon la taille de l'enfant, le coussin réducteur peut être enlevé dès que l'enfant pèse entre 13 et 18 kg.

### Variante de montage : harnais 3 points

- 1
  - Placez le siège d'auto pour enfant sur le siège du véhicule en position face à la route.
  - Guidez la ceinture de sécurité 3 points de la voiture à travers les bretelles arrière et à travers le guide de la ceinture de sécurité du siège auto pour enfants. Fermez la boucle de la ceinture de sécurité 3 points de la voiture.
  - Veillez à ce que la sangle d'épaule passe sur la partie supérieure du dossier du siège d'auto pour enfants.
  - Assurez-vous que la ceinture sous-abdominale passe par le côté du dossier.
  - S'assurer que la ceinture de sécurité n'est pas vrillée.
  - Tendez la ceinture de sécurité de la voiture autant que possible et vérifiez que le siège est bien en place.

La ceinture de sécurité de la voiture passe à travers le système de ceinture et derrière l'insert confort.

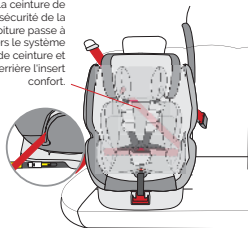

- 2
  - Déverrouillez la boucle du siège d'auto pour enfant et placez les sangles à l'extérieur du siège.
  - Placez l'enfant dans le siège d'auto pour enfant.
  - Réglez la hauteur de l'appui-tête de manière à ce que la bandoulière reste libre.
  - Refermez la boucle de ceinture jusqu'à ce que vous entendiez un „clic“.
  - Tirez sur la sangle de réglage avant pour serrer le harnais. S'assurer que les sangles du harnais ne sont pas vrillées.
  - Ajustez les fourreaux de façon à ce qu'ils reposent confortablement sur la poitrine et les épaules de l'enfant.

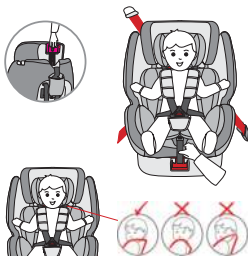

- 3
  - Retirez le coussin de bébé sous le coussin réducteur en position avant, s'il vous plaît.
  - Le coussin réducteur est destiné aux enfants de 9 à 13 kg.
  - Selon la taille de l'enfant, le coussin réducteur peut être enlevé dès que l'enfant pèse entre 13 et 18 kg.

## Groupe 2 / 3

(Pour les enfants de 15-36 kg)

- 1
  - Desserrez le harnais, enlevez le système de harnais et le rembourrage de leurs supports métalliques à l'arrière du siège d'auto pour enfants et guidez-les vers l'avant à travers le siège d'auto pour enfants.
  - Retirez les fourreaux et les boucles de ceinture de la ceinture.
  - Repliez la ceinture de manière à ce qu'elle puisse être rangée derrière le couvercle dans l'évidement du dossier.
  - Pour retirer la boucle de ceinture, faites passer la ceinture à travers le point d'attache en forme de H.
  - Conservez toutes les pièces démontées dans un endroit sûr.
  
- 2
  - Placez le siège d'auto pour enfant sur le siège du véhicule en position face à la route.
  - Appuyez sur les deux boutons de connecteurs Isofix latéraux pour étendre la longueur des connecteurs Isofix.
  - Insérez les connecteurs Isofix dans les aides à l'insertion et appuyez jusqu'à ce qu'ils s'enclenchent en place.
  - L'affichage des deux côtés ne devient vert que lorsque les connexions sont effectuées. Poussez le siège d'auto pour enfants vers le dossier jusqu'à ce qu'il soit bien en place.
  
- 3
  - Placez l'enfant dans le siège d'auto pour enfant.
  - Réglez la hauteur de l'appuie-tête de manière à ce que le guide de ceinture de sécurité rouge sous l'appuie-tête reste libre.
  - Faites passer la ceinture de sécurité de la voiture à travers le guide de ceinture rouge sous l'appuie-tête du siège d'auto pour enfants.
  - Assurez-vous que la ceinture sous-abdominale passe sur le côté du siège d'auto pour enfants.
  - Veillez à ce que la ceinture sous-abdominale, en particulier, soit bien tendue et passe aussi profondément que possible sur le bassin de l'enfant.
  - Bouclez la ceinture de sécurité à 3 points. Veillez à ce que la ceinture de sécurité à 3 points ne soit pas vrillée.
  - Tendez la ceinture de sécurité à 3 points du véhicule aussi fermement que possible et vérifiez que le siège d'auto pour enfants est bien en place.

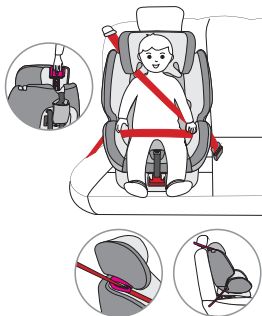
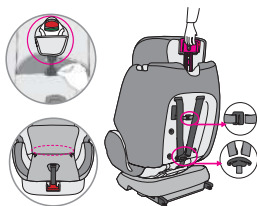

## NETTOYAGE

Ce produit a été conçu dans un souci de sécurité, de confort et de fonctionnalité. Veuillez prendre le temps de lire attentivement ce manuel avant d'utiliser ce produit et de le conserver dans un endroit sûr pour référence ultérieure.

N'utilisez pas de solvants, de nettoyants abrasifs ou de produits de nettoyage agressifs pour assurer l'utilisation à long terme de votre siège d'auto pour enfants. Vérifiez la durabilité du tissu et des coutures après chaque lavage. Lorsque vous lavez le tissu, suivez attentivement les instructions figurant sur l'étiquette (voir ci-dessous).



Laver à 30°C,  
cycle doux



NE PAS repasser



NE PAS javelliser



NE PAS nettoyer à sec



Séchage au tambour à  
basse température

## MAINTENANCE

Vérifiez régulièrement l'état de l'appareil pour vous assurer qu'il n'est pas endommagé. Ne pas utiliser en cas de dommages et tenir hors de portée des enfants.

En cas de problème, veuillez contacter le **service clientèle d'Osann au +49 (0) 7731 / 970077.**



Grazie per aver acquistato il nostro seggiolino per bambini One360°. Se avete bisogno di aiuto con questo prodotto, si prega di contattare il nostro servizio clienti.

## APPLICAZIONE

- Questo prodotto è applicabile ai bambini del gruppo ECE **0+ / 1 / 2 / 3**. Gamma di peso: 0-36 kg. Età: 0-12 anni.
- **Il gruppo 0+** è per bambini da 0-13 kg. Il seggiolino auto viene montato sull'auto con una cintura a 3 punti o con connettori Isofix e Top-Tether.
- **Il gruppo 1** è per bambini di peso da 9-18 kg. Il seggiolino auto è posizionato fronte strada e viene fissato all'auto con una cintura a 3 punti o a 3 punti e Isofix. È consentito anche l'uso in senso contrario di marcia a 18 kg con Isofix e Top-Tether. Il bambino viene legato attraverso la cintura di sicurezza a 5 punti del seggiolino auto.
- **I gruppi 2 e 3** sono per bambini di 15-36 kg. Il sistema di cinture a 5 punti del seggiolino auto viene rimosso. Il seggiolino auto è orientato in avanti e viene montato sull'auto tramite i connettori Isofix. Il bambino è legato alla cintura a 3 punti dell'auto. In alternativa, il seggiolino auto può essere fissato direttamente dalla cintura a 3 punti dell'auto senza connettori Isofix.
- Si raccomanda di installare il seggiolino auto sul sedile posteriore del veicolo. **NON** fissare il seggiolino per bambini per l'utilizzo in senso contrario di marcia nel gruppo ECE 0+ al sedile anteriore dove è presente un airbag. A meno che l'airbag non possa essere disattivato. Per ulteriori informazioni consultare le istruzioni per l'uso del veicolo.
- Questo seggiolino auto è adatto solo per veicoli dotati di connettori Isofix e cinture di sicurezza a 3 punti secondo la norma ECE R16 o altre norme equivalenti.

La seguente tabella fornisce informazioni sui dispositivi e sui metodi di fissaggio:

Gruppo ECE	direzione di installazione	metodo di installazione	Tipo	Dimensione Isofix
0+	Senso contrario di marcia	Isofix + Top-Tether	Semi-universale	D
0+	Senso contrario di marcia	Cintura a 3 punti dell'auto	Universale	-
1	Senso contrario di marcia	Isofix + Top-Tether	Semi-universale	D
1	Fronte strada	Cintura a 3 punti dell'auto + Isofix	Semi-universale	-
1	Fronte strada	Cintura a 3 punti dell'auto	Universale	-
2 / 3	Fronte strada	Cintura a 3 punti dell'auto	Universale	-
2 / 3	Fronte strada	Cintura a 3 punti dell'auto + Isofix	Semi-universale	-

## AVVERTENZA

- Questo seggiolino per auto è un dispositivo di ritenuta "Universale" per bambini. Omologato ai sensi del regolamento N°44/04, è adatto a un utilizzo generico nei veicoli e compatibile con la maggior parte dei sedili dei veicoli (salvo eccezioni).
- Per una perfetta compatibilità, è preferibile utilizzare il seggiolino per auto in veicoli dichiarati dal costruttore come conformi ad accogliere dispositivi di ritenuta "Universali".
- Questo dispositivo di ritenuta è considerato "Universale", in conformità con i più rigidi criteri di omologazione, rispetto ai modelli precedenti non più conformi alle nuove disposizioni.
- Adatto solo per veicoli muniti di cinture di sicurezza a 3 punti di ancoraggio, statiche o con riavvolgitori, omologate ai sensi del regolamento UN/ECE N°16 o di una norma equivalente.
- Questo è un DISPOSITIVO DI RITENUTA PER BAMBINI "SEMI-UNIVERSALE". È omologato ai sensi del regolamento n°44, serie di emendamenti 04. Questo dispositivo di ritenuta può essere utilizzato esclusivamente nei veicoli indicati nella lista allegata di veicoli approvati.
- Adatto solo per veicoli muniti di cinture di sicurezza a 3 punti di ancoraggio, statiche o con riavvolgitori, omologate ai sensi del regolamento UN/ECE N°16 o di una norma equivalente.

**In caso di dubbi, contattare il fabbricante del dispositivo di ritenuta o il rivenditore.**

## ATTENZIONE

- Si prega di leggere attentamente questo manuale prima dell'uso e di conservarlo per riferimenti futuri per garantire la sicurezza del bambino. La mancata osservanza delle istruzioni contenute nel presente manuale può causare gravi lesioni al bambino.
- Il seggiolino per bambini può essere utilizzato solo con il proprio sistema di cinture a 5 punti per bambini sotto i 18 kg di peso corporeo (Gruppo 0+ e Gruppo 1).
- Il seggiolino per bambini non può essere utilizzato con il sistema di cinture a 5 punti per bambini di peso pari o superiore a 18 kg (Gruppo 2 / 3).
- Il seggiolino per bambini può essere installato con il fissaggio Isofix in senso contrario di marcia e fronte strada. Importante – Non installare fronte strada finché il peso del bambino non supera i 9 kg.
- Per l'installazione di Isofix: Assicurarsi di leggere il manuale del costruttore dell'auto.
- Non utilizzare punti di contatto portanti diversi da quelli descritti nelle istruzioni e contrassegnati nel sistema di sicurezza per bambini.
- Non utilizzare questo seggiolino per bambini a casa. Non è stato progettato per l'uso domestico e deve quindi essere utilizzato solo in auto.
- Non lasciare mai il bambino incustodito sul seggiolino.
- Non collocare il seggiolino per bambini in senso contrario di marcia sul sedile anteriore con airbag. Ciò può provocare la morte o gravi lesioni.
- Il seggiolino per bambini deve essere sostituito se è stato sottoposto a carichi pesanti in caso di incidente.
- Per motivi di sicurezza, il seggiolino per bambini deve essere fissato nel veicolo anche se il bambino non è seduto nel seggiolino.
- Accertarsi sempre che tutte le cinghie che reggono il supporto del seggiolino sul veicolo siano strette e che tutte le cinghie che reggono il bambino siano adatte al corpo del bambino. Assicurarsi inoltre che le cinture non siano attorcigliate.
- Il bagaglio o altri oggetti che possono causare lesioni in caso di collisione devono essere correttamente fissati.
- Gli oggetti rigidi e le parti in plastica di un sistema di ritenuta per bambini devono essere collocati e installati in modo da non poter essere bloccati da un sedile mobile o da una porta del veicolo nell'uso quotidiano.
- È importante che le cinture di sicurezza profonde fissino saldamente il bacino. Per evitare il rischio di caduta, il bambino deve essere sempre legato.
- È pericoloso apportare modifiche o aggiunte al dispositivo senza il consenso dell'autorità competente. Anche la mancata osservanza delle istruzioni di montaggio del produttore del sistema di sicurezza per bambini sarà pericolosa.
- Questo seggiolino per bambini è stato progettato per neonati e bambini fino a 36 kg. Non sovraccaricare mai il seggiolino per bambini trasportando più di un bambino o carichi aggiuntivi.
- Il dispositivo di ritenuta per bambini non deve essere usata senza il rivestimento del sedile.
- Il rivestimento del sedile non deve essere sostituito da un altro se non quello raccomandato dal costruttore, in quanto il rivestimento del sedile è parte integrante delle prestazioni del dispositivo di ritenuta.

## PARTI DEL SEDILE

### vista frontale



### vista posteriore

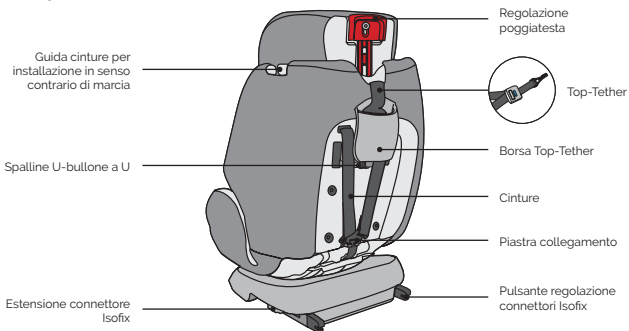

## USO DEL SEGGIOLINO AUTO PER BAMBINI

### Regolazione dell'angolo di inclinazione del seggiolino auto

- Utilizzare una mano per azionare la leva rossa di regolazione dell'angolo sulla parte anteriore inferiore del guscio del sedile.
- L'altra mano tiene lo schienale del guscio del sedile e regola l'angolo.
- L'inclinazione massima si applica solo nella in senso contrario di marcia, la posizione verticale massima solo fronte strada.



Solo fronte strada



Solo senso contrario di marcia

### Rotazione del seggiolino auto

- Tirare la leva nella parte anteriore del sedile con una mano, ruotare il guscio del sedile con l'altra mano. Mentre il guscio del sedile ruota, la leva può essere rilasciata.
- Ci sono 4 posizioni di bloccaggio a 90, 180, 270 e 0/360° in direzione della base. Se il guscio del sedile si trova in una di queste posizioni, viene cliccato in posizione.
- La posizione anteriore è per i bambini dei gruppi 1, 2 e 3. La posizione posteriore è per i neonati dei gruppi 0+ e 1.

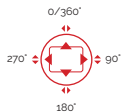

## Regolazione della cintura

- Per rilasciare la cintura, premere con una mano il pulsante rosso della regolazione della cintura anteriore.
- Con l'altra mano, tenere la fibbia con le cinghie attaccate e poi allentarla.
- Per fissare la cintura, tirare la cinghia di regolazione anteriore.



## Regolazione dell'altezza del poggiatesta

- Rilasciare la cinghia e tirare la leva rossa dietro al poggiatesta e portarla all'altezza corretta per regolare il poggiatesta.
- Rilasciare la leva e assicurarsi che il poggiatesta sia bloccato.

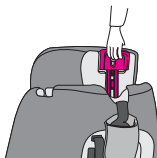

## Apertura / chiusura della cintura

- Per sbloccare la cintura, premere il pulsante rosso sulla fibbia e separare le due linguette della fibbia.
- Per bloccare la cintura, collegare prima le 2 linguette della fibbia e poi inserirle insieme nella fibbia.



## Rimozione del sistema a cinghia

- Allentare la cintura.
- Sbloccare la cinghia e i paraspalle posteriori, quindi rimuovere il sistema di cinghie.

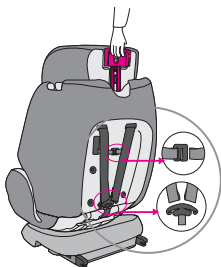

## Installazione con Isofix

- Inserire le guide di inserimento gialle tra schienale e sedile e nelle staffe Isofix.
- Assicurarsi che il lato piatto sia rivolto verso il basso. Ciò non è necessario se il veicolo è già dotato di dispositivi di inserimento fisso.
- Premere entrambi i pulsanti laterali del connettore Isofix per estendere i connettori Isofix in lunghezza.
- Inserire i connettori Isofix nelle guide di inserimento e premere finché non si sente un clic in posizione.
- Il display su entrambi i lati diventa verde solo quando vengono effettuati i collegamenti. Premere il seggiolino auto contro lo schienale fino a quando non è saldamente in posizione.

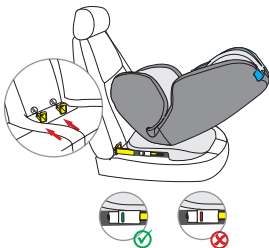

## Installazione con Top-Tether

- Togliete la cinghia superiore dalla sua tasca.
- Per liberare il top tether, premere con una mano la manopola di regolazione grigia e tirare con l'altra mano il lato dell'ancoraggio della cintura alla lunghezza desiderata.
- Per fissare il Top-Tether, agganciare l'ancoraggio al punto di fissaggio sul sedile dell'auto e tirarlo il più stretto possibile. L'indicatore non diventa verde finché la cintura non è bloccata.

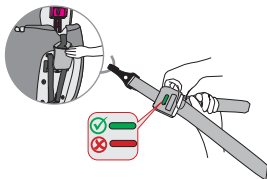

## INSTALLAZIONE DEL SEGGIOLINO AUTO PER BAMBINI

### Gruppo 0+ / 1 (senso contrario di marcia)

(Per bambini da 0-18 kg)

- 1
  - Premere entrambi i pulsanti laterali del connettore Isofix per estendere i connettori Isofix in lunghezza.
  - Inserire i connettori Isofix nei dispositivi di inserimento e premere fino a quando non si incastra in posizione.
  - Il display su entrambi i lati diventa verde solo quando vengono effettuati i collegamenti. Tirare il seggiolino auto per bambini verso lo schienale fino a quando non si blocca saldamente.
- 2
  - Togliete la cinghia superiore dalla sua tasca.
  - Per sbloccare il top tether, premere con una mano la manopola di regolazione grigia e tirare con l'altra mano il lato dell'ancoraggio della cintura alla lunghezza desiderata.
  - Tirare la cinghia superiore attraverso la guida della cinghia contrassegnata in blu sul poggiatesta.
  - Fissare l'aggancio al punto di fissaggio sul retro del seggiolino auto.
  - Tirare a fondo la cinghia superiore tirando sull'altro lato della cinghia. Assicurarsi che l'indicatore sia verde.
- 3
  - Se sul veicolo non è presente il sistema Isofix, utilizzare l'imbracatura a 3 punti della vettura.
  - Tirare la cintura di sicurezza dell'automobile fino alla lunghezza massima.
  - Guidare la cintura di sicurezza attraverso la guida blu sulla parte superiore posteriore del seggiolino auto.
  - Guidare la cintura addominale attraverso le due guide laterali, sotto l'inserito comfort.
  - Chiudere la cintura di sicurezza con la fibbia del seggiolino auto. Assicurarsi che la cintura di sicurezza non sia attorcigliata.
  - Stringere il più possibile la cintura di sicurezza del veicolo e verificare che il seggiolino auto sia posizionato in modo sicuro.
  - **ATTENZIONE:** La posizione senso contrario di marcia assicurata con la cintura di sicurezza a 3 punti del veicolo è autorizzata **SOLO** per il gruppo 0+ (ossia fino a 13 kg).

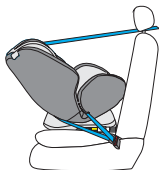
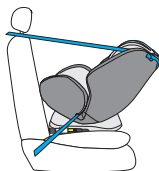
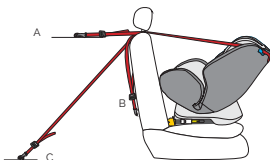
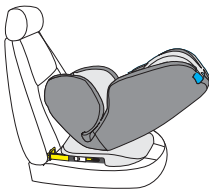



- 4
- Il baby pad e il comfort pad sono adatti a bambini sotto i 6 kg.
  - Con un peso corporeo di 6-13 kg l'inserto per bambini non è necessario.
  - Regolare l'altezza del poggiatesta in base alle dimensioni del bambino.

- 5
- Posizionare il seggiolino auto sul seggiolino auto, regolarlo all'angolazione massima e ruotarlo verso la portiera dell'auto.
  - Sbloccare la fibbia del seggiolino auto per bambini e posizionare le cinghie all'esterno del seggiolino.
  - Posizionare il bambino nel seggiolino auto per bambini.
  - Regolare l'altezza del poggiatesta in modo che la tracolla rimanga libera.
  - Chiudere nuovamente la fibbia della cintura finché non si sente un „clic“.
  - Tirare la cinghia di regolazione anteriore per stringere le cinghie. Assicurarsi che le cinghie non siano attorcigliate.
  - Ruotare il sedile in posizione senso contrario di marcia. Verificare che il seggiolino auto per bambini sia bloccato in questa posizione.



## Gruppo 1 (fronte strada)

(Per bambini da 9-18 kg)

### Variante di installazione: Isofix • imbracatura a 3 punti

- 1
- Posizionare il seggiolino auto sul seggiolino auto e regolarlo in posizione fronte strada.
  - Premere entrambi i pulsanti laterali del connettore Isofix per estendere i connettori Isofix in lunghezza.
  - Inserire i connettori Isofix nelle guide di inserimento e premere finché non si sente un clic in posizione.
  - Il display su entrambi i lati diventa verde solo quando vengono effettuati i collegamenti. Premere il seggiolino auto contro lo schienale fino a quando non è saldamente in posizione.



2

- Guidare la cintura di sicurezza a 3 punti del veicolo attraverso le bretelle posteriori e attraverso la guida delle cinture di sicurezza del seggiolino auto per bambini. Chiudere la fibbia della cintura di sicurezza a 3 punti della vettura.
- Accertarsi che la cinghia della spalla passi sulla parte superiore dello schienale del seggiolino auto per bambini.
- Accertarsi che la cintura addominale passi attraverso il lato dello schienale.
- Accertarsi che la cintura di sicurezza non sia attorcigliata.
- Tendere il più possibile la cintura di sicurezza dell'auto e verificare che il sedile sia saldamente posizionato.

La cintura di sicurezza della vettura passa attraverso il sistema di cinture e dietro l'inserto comfort.

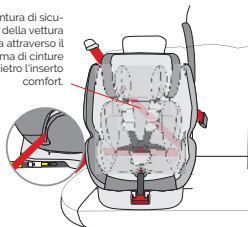

3

- Sbloccare la fibbia del seggiolino auto per bambini e posizionare le cinghie all'esterno del seggiolino.
- Posizionare il bambino nel seggiolino auto.
- Regolare l'altezza del poggiatesta in modo che la tracolla rimanga libera.
- Chiudere nuovamente la fibbia della cintura finché non si sente un „clic“.
- Tirare la cinghia di regolazione anteriore per stringere le cinghie. Assicurarsi che le cinghie non siano attorcigliate.
- Regolare i paraspalle in modo che si trovino comodamente sul petto e sulle spalle del bambino.

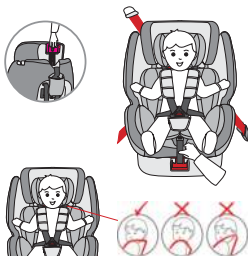

4

- Si prega di rimuovere il cuscinetto per bambini sotto il cuscino riduttore comfort in posizione avanzata.
- L'inserto comfort è per bambini da 9-13 kg.
- A seconda delle dimensioni del bambino, il cuscino riduttore può essere rimossa non appena il bambino pesa tra i 13-18 kg.

### Variante di installazione: imbracatura a 3 punti

- Posizionare il seggiolino auto sul seggiolino auto fronte strada.
  - Guidare la cintura di sicurezza a 3 punti del veicolo attraverso le cinghie posteriori e attraverso la guida delle cinture di sicurezza del seggiolino auto per bambini. Chiudere la fibbia della cintura di sicurezza a 3 punti della vettura.
  - Accertarsi che la tracolla scorra sulla parte superiore dello schienale del seggiolino auto per bambini.
  - Accertarsi che la cintura addominale passi a lato dello schienale.
  - Accertarsi che la cintura di sicurezza non sia attorcigliata.
  - Stringere il più possibile la cintura di sicurezza dell'auto e verificare che il sedile sia saldamente seduto.

La cintura di sicurezza della vettura passa attraverso il sistema di cinture e dietro l'inserto comfort.

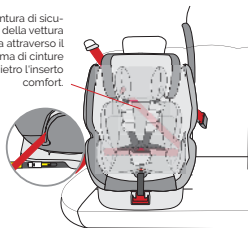

- Sbloccare la fibbia del seggiolino auto per bambini e posizionare le cinghie all'esterno del seggiolino.
  - Posizionare il bambino nel seggiolino auto.
  - Regolare l'altezza del poggiatesta in modo che la tracolla rimanga libera.
  - Chiudere nuovamente la fibbia della cintura finché non si sente un „clic“.
  - Tirare la cinghia di regolazione anteriore per stringere le cinghie. Assicurarsi che le cinghie non siano attorcigliate.
  - Regolare i paraspalle in modo che si trovino comodamente sul petto e sulle spalle del bambino.

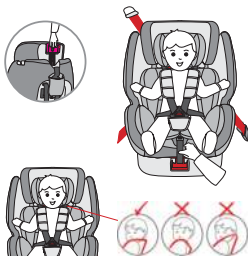

- Si prega di rimuovere il cuscinetto per bambini sotto il cuscino riduttore se posizionato fronte strada.
  - L'inserto comfort è per bambini da 9-13 kg.
  - A seconda delle dimensioni del bambino, il cuscino riduttore può essere rimosso non appena il bambino pesa tra i 13-18 kg.

## Gruppo 2 / 3

(Per bambini da 15-36 kg)

- 1
  - Allentare la cintura, sfilare il sistema di cinture e l'imbottitura dalle loro staffe metalliche sul retro del seggiolino auto e guidarli attraverso il seggiolino auto fino alla parte anteriore.
  - Rimuovere i paraspalle e le fibbie dalla cintura.
  - Piegare la cintura in modo che possa essere riposta dietro il coperchio nell'incavo dello schienale.
  - Per rimuovere la fibbia della cintura, infilare la cintura attraverso il punto di attacco a forma di H.
  - Conservare tutte le parti rimosse in un luogo sicuro.
- 2
  - Posizionare il seggiolino auto per bambini sul sedile dell'auto e posizionarlo fronte strada.
  - Premere entrambi i pulsanti laterali del connettore Isofix per estendere i connettori Isofix in lunghezza.
  - Inserire i connettori Isofix nei dispositivi di inserimento e premere fino a quando non si incastra in posizione.
  - Il display su entrambi i lati diventa verde solo quando vengono effettuati i collegamenti. Tirare il seggiolino auto per bambini verso lo schienale fino a quando non si blocca saldamente.
- 3
  - Posizionare il bambino nel seggiolino auto.
  - Regolare l'altezza del poggiatesta in modo che la guida rossa della cintura di sicurezza sotto il poggiatesta rimanga libera.
  - Guidare la cintura di sicurezza dell'automobile attraverso la guida rossa sotto il poggiatesta del seggiolino auto.
  - Accertarsi che la cintura addominale passi attraverso il lato del seggiolino auto.
  - Accertarsi che la cintura addominale in particolare sia stretta e scorra il più in profondità possibile sul bacino del bambino.
  - Chiudere la cintura di sicurezza a 3 punti con la fibbia sul seggiolino auto. Fare attenzione che la cintura di sicurezza a 3 punti non sia attorcigliata.
  - Tirare la cintura di sicurezza a 3 punti del veicolo il più stretto possibile e verificare che il seggiolino auto sia posizionato correttamente.

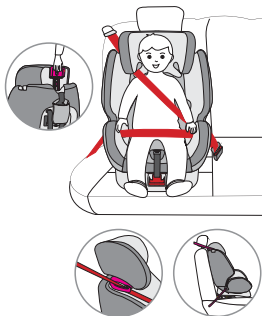
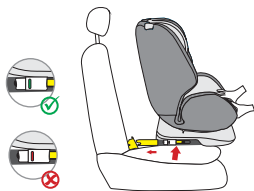
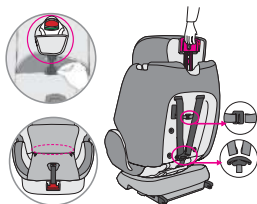

## PULIZIA

Questo prodotto è stato progettato pensando alla sicurezza, al comfort e alla funzionalità. Leggere attentamente il presente manuale prima di utilizzare il prodotto e conservarlo in un luogo sicuro per future consultazioni.

Non utilizzare solventi, detersivi abrasivi o detersivi aggressivi per garantire un uso prolungato del seggiolino auto. Controllare la durata del tessuto e delle cuciture dopo ogni lavaggio. Durante il lavaggio del tessuto, seguire attentamente le istruzioni riportate sull'etichetta (vedi sotto).



Lavare a 30°C,  
ciclo delicato



NON stirare



NON candeggiare



NON lavare a secco



Asciugatura in tamburo a  
bassa temperatura

## MANUTENZIONE

Controllare regolarmente lo stato del prodotto per eventuali danni. Non utilizzare in caso di danni e tenere fuori dalla portata dei bambini.

In caso di problemi, si prega di contattare il **Servizio Clienti Osann al numero +49 (0) 7731 / 970077**.

Hartelijk dank voor de aankoop van ons One360° kinderzitje. Als u hulp nodig heeft met dit product, neem dan contact op met onze klantenservice.

## TOEPASSING

- Dit product is geschikt voor kinderen van de ECE-groep **0+ / 1 / 2 / 3**. Gewichtsbereik: 0-36 kg. Leeftijd: 0-12 jaar.
- **Groep 0+** is voor kinderen van 0-13 kg. Het babyautostoeltje wordt aan de auto gemonteerd met een 3-puntsgordel of met Isofix connectoren en de Top-Tether.
- **Groep 1** is voor kinderen van 9-18 kg. Het babyautostoeltje is naar voren gericht en wordt met een driepuntsgordel of driepuntsgordel en Isofix aan de auto bevestigd. Omgekeerd gebruik tot 18 kg met Isofix en Top-Tether is ook toegestaan. Het kind wordt door de 5-puntsgordel van het babyautostoeltje vastgebonden.
- **Groepen 2 en 3** zijn voor kinderen van 15-36 kg. Het 5-puntsgordelsysteem van het autostoeltje is verwijderd. Het autostoeltje is naar voren gericht en wordt via Isofix-connectoren aan de auto bevestigd. Het kind wordt vastgebonden in de driepuntsgordel van de auto. Als alternatief kan het autostoeltje ook direct door de 3-puntsgordel van de auto zonder Isofix-connectoren worden vastgezet.
- Het wordt aanbevolen om het autostoeltje op de achterbank van het voertuig te installeren. Bevestig het kinderzitje voor gebruik achterin in ECE-groep 0+ NIET aan de voorstoel met airbag. Tenzij de airbag gedeactiveerd kan worden. Zie de gebruiksaanwijzing van het voertuig voor meer informatie.
- Dit autostoeltje is alleen geschikt voor voertuigen met Isofix connectoren en 3-punts veiligheids gordels volgens ECE R16 of andere gelijkwaardige normen.

De volgende tabel geeft informatie over de bevestigingsmiddelen en -methoden:

ECE-groep	Installatierichting	Installatiemethode	Type	Isofix grootte
0+	Omgekeerd	Isofix + Top-Tether	Semi-universeel	D
0+	Omgekeerd	3-puntsgordel van de auto	Universeel	-
1	Omgekeerd	Isofix + Top-Tether	Semi-universeel	D
1	Vooruit	3-puntsgordel van de auto + Isofix	Semi-universeel	-
1	Vooruit	3-puntsgordel van de auto	Universeel	-
2/3	Vooruit	3-puntsgordel van de auto	Universeel	-
2/3	Vooruit	3-puntsgordel van de auto + Isofix	Semi-universeel	-

## WAARSCHUWING

- Deze autostoel is een „universeel“ kinderzitje. Het is goedgekeurd krachtens Reglement 44/04 en is geschikt voor algemeen gebruik in voertuigen en is compatibel met de meerderheid (enkele uitzonderingen) van de voertuigstoelen.
- De kans is groter dat de stoel optimaal compatibel is als de voertuigfabrikant verklaart dat zijn voertuigen geschikt zijn voor het gebruik van „universele“ kinderbeveiligingssystemen.
- Dit bevestigingssysteem is geclassificeerd als „universeel“ volgens de strengste goedkeuringscriteria, terwijl eerdere modellen niet voldoen aan deze nieuwe bepalingen.
- Deze kan alleen worden aangepast aan voertuigen met driepuntsveiligheids gordels die vast zijn of een rolmechanisme hebben en zijn goedgekeurd volgens UN/ECE nr. 16 of andere gelijkwaardige normen.
- Dit is een „semi-universitair“ veiligheidsreserveapparaat voor kinderen. Het voldoet aan Richtlijn 44/04 en mag alleen worden gebruikt in voertuigen die zijn opgenomen in de lijst van geregistreerde voertuigen.
- Het mag alleen worden gemonteerd op voertuigen die zijn uitgerust met driepunts gordels, hetzij vastgemaakt, hetzij op rollen, overeenkomstig UN/ECE nr. 16 of een gelijkwaardige norm.

**Neem in geval van twijfel contact op met de fabrikant van het autostoeltje of de dealer.**

## WAARSCHUWING

- Lees deze handleiding zorgvuldig door voor gebruik en bewaar deze voor toekomstig gebruik om de veiligheid van uw kind te waarborgen. Het niet opvolgen van de instructies in deze handleiding kan leiden tot ernstig letsel bij uw kind.
- Het kinderzitje kan alleen worden gebruikt met een eigen 5-puntsgordelsysteem voor kinderen onder de 18 kg lichaamsgewicht (groep 0+ en groep 1).
- Het kinderzitje kan niet worden gebruikt met het 5-puntsgordelsysteem voor kinderen vanaf 18 kg (groep 2/3).
- Het kinderzitje kan worden geïnstalleerd met de Isofix-bevestiging naar achteren en naar voren gericht. Belangrijk – Installeer niet in voorwaartse richting totdat het gewicht van het kind meer dan 9 kg bedraagt.
- Voor Isofix-installatie: Lees de handleiding van de autofabrikant.
- Gebruik geen andere dragende contactpunten dan die welke in de gebruiksaanwijzing zijn beschreven en in het kinderbeveiligingssysteem zijn aangegeven.
- Gebruik dit kinderzitje niet thuis. Het is niet ontworpen voor thuisgebruik en mag daarom alleen in uw auto worden gebruikt.
- Laat uw kind nooit zonder toezicht op het zitje zitten.
- Plaats het achterwaarts gerichte kinderzitje niet op de voorstoel met airbag. Dit kan leiden tot de dood of ernstig letsel.
- Het kinderzitje moet worden vervangen als het bij een ongeval zwaar is belast.
- Om veiligheidsredenen moet het kinderzitje in het voertuig worden bevestigd, ook als uw kind niet in het kinderzitje zit.
- Zorg er altijd voor dat alle riemen die de stoelsteunen van het voertuig vastzitten, goed vastzitten en dat alle riemen die het kind vastzitten aan het lichaam van het kind zijn aangepast. Zorg er ook voor dat de gordels niet gedraaid zijn.
- Bagage of andere voorwerpen die bij een aanrijding letsel kunnen veroorzaken, moeten goed worden vastgezet.
- De stijve voorwerpen en de plastic onderdelen van een kinderbeveiligingssysteem moeten zodanig worden geplaatst en geïnstalleerd dat zij bij dagelijks gebruik niet door een beweegbare stoel of voertuigdeur kunnen worden opgesloten.
- Het is belangrijk dat diepgewortelde gordels het bekken stevig vastzetten. Om het risico van vallen te voorkomen, moet uw kind altijd vastgebonden zijn.
- Het is gevaarlijk om zonder toestemming van de verantwoordelijke instantie wijzigingen of toevoegingen aan het apparaat aan te brengen. Het niet opvolgen van de installatie-instructies van de fabrikant van het kinderbeveiligingssysteem is ook gevaarlijk.
- Dit kinderzitje is ontworpen voor pasgeborenen en kinderen tot 36 kg. Overbelast het kinderzitje nooit door er meer dan één kind of meer dan één kind in te vervoeren.
- Het kinderbeveiligingssysteem mag niet zonder bekleding worden gebruikt.
- De stoelbekleding mag niet worden vervangen door een andere dan de door de fabrikant aanbevolen bekleding, aangezien de stoelbekleding een integrerend deel uitmaakt van het beveiligingssysteem.



## SEAT-DELEN

### Vooraanzicht

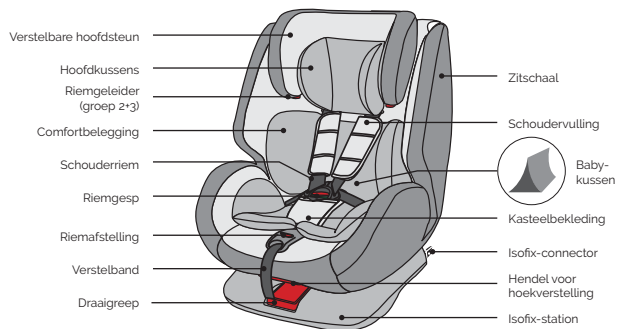

### Achteraanzicht

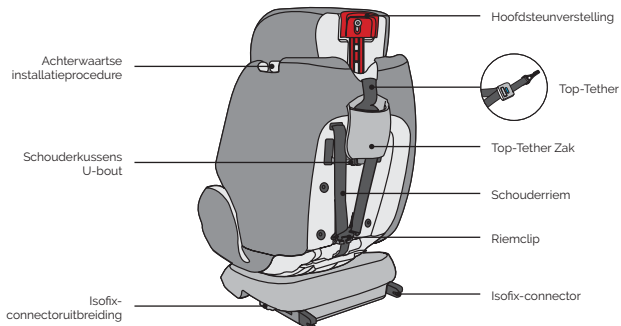

## GEBRUIK VAN HET AUTOSTOELTJE

### Instellen van de kantelhoek van de autostoel

- Gebruik één hand om de rode hoekverstelhendel aan de onderzijde van de zitschaal te bedienen.
- De andere hand houdt de rugleuning van de zitschaal vast en past de hoek aan.
- De maximale hoek is alleen van toepassing op de achterwaartse positie, de rechte hoek alleen op de voorste positie.



Alleen naar voren gericht



Alleen achterwaarts

### Rotatie van de autostoel

- Trek met één hand aan de hendel aan de voorzijde van de stoel, draai de zitschaal met de andere hand. Terwijl de zitschaal draait, kan de hendel worden losgelaten.
- Er zijn 4 vergrendelposities op 90, 180, 270 en 0/360° in de richting van de basis. Als de zitschaal in een van deze posities staat, wordt deze op zijn plaats geklikt.
- De voorwaartse positie is voor kinderen in de groepen 1, 2 en 3. De achterwaartse positie is voor kinderen in de groepen 0+ en 1.

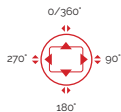

## Afstelling van de riem

- Om de riem los te maken, drukt u met één hand op de rode knop van de voorste riemafstelling.
- Met de andere hand houdt u de gesp met de riemen vast en maakt u deze vervolgens los.
- Om de riem te bevestigen, trekt u aan de verstelband aan de voorzijde.



## Instellen van de hoofdsteunhoogte

- Maak de riem los en trek de rode hendel aan de achterkant van de hoofdsteun op de juiste hoogte om de hoofdsteun in te stellen.
- Laat de hendel los en zorg ervoor dat de hoofdsteun vergrendeld is.

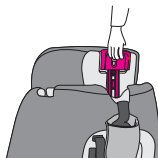

## Openen / sluiten van de riem

- Om de band te ontgrendelen, drukt u op de rode knop op de gesp en scheidt u de twee gespen van elkaar.
- Om de riem te vergrendelen, sluit je eerst de 2 gespen aan en steek je ze samen in de gesp.



## Verwijderen van het gordelsysteem

- Maak de riem los.
- Ontgrendel de riem en de schouderkussens op de rug en verwijder vervolgens het riemsysteem.

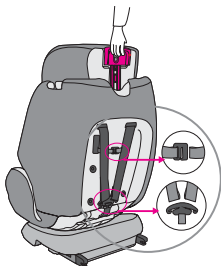

## Installatie met Isofix

- Schuif de gele inbreng hulpmiddelen door de sleuf in de bekleding tussen rugleuning en zitting en in de Isofix-beugels.
- Zorg ervoor dat de platte kant naar beneden is gericht. Dit is niet nodig als het voertuig al over vaste inbreng hulpmiddelen beschikt.
- Druk op de beide Isofix-connectorknoppen aan beide zijden om de Isofix-connectoren in de lengte te verlengen.
- Steek de Isofix-connectoren in de inbreng hulpmiddelen en druk erop tot u hoort dat ze op hun plaats klikken.
- Het display aan beide zijden wordt alleen groen als de aansluitingen zijn gemaakt. Druk het autostoeltje tegen de rugleuning tot het stevig op zijn plaats zit.

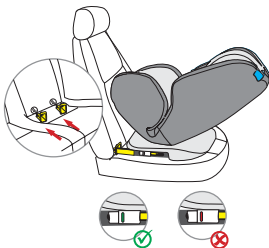

## Installatie met Top-Tether

- Haal de top tether uit je zak.
- Om de bovenste tui los te maken, drukt u met één hand op de grijze verstelknop en trekt u met de andere hand de zijkant van het gordelanker op de gewenste lengte.
- Om de Top-Tether te bevestigen, hangt u het anker aan het bevestigingspunt van het autostoeltje en trekt u het zo strak mogelijk vast. De indicator wordt pas groen als de gordel is vergrendeld.

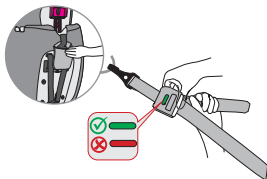

## INSTALLATIE VAN HET AUTOSTOELTJE

### Groep 0+ / 1 (naar achteren gericht)

(Voor kinderen van 0-18 kg)

- Druk op de beide Isofix-connectorknoppen aan beide zijden om de Isofix-connectoren in de lengte te verlengen.
  - Steek de Isofix-connectoren in de inbrenghulpmiddelen en druk erop tot ze op hun plaats klikken.
  - Het display aan beide zijden wordt alleen groen als de aansluitingen zijn gemaakt. Trek het autostoeltje naar de rugleuning toe tot het stevig staat.

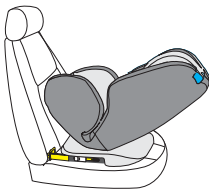

- Haal de top tether uit je zak.
  - Om de bovenste tui los te maken, drukt u met één hand op de grijze verstelknop en trekt u met de andere hand de zijkant van het gordelanker op de gewenste lengte.
  - Trek de bovenste riem door de blauwe gemarkeerde riemgeleider op de hoofdsteun.
  - Bevestig het anker aan het bevestigingspunt aan de achterzijde van het autostoeltje.
  - Trek de top tether strak door aan de andere kant van de riem te trekken. Zorg ervoor dat de indicator groen is.

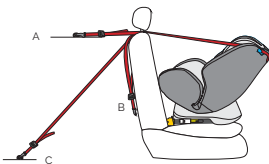

- Als er geen Isofix-systeem op het voertuig aanwezig is, gebruik dan de 3-puntsgordel van de auto.
  - Trek de veiligheidsgordel van de auto tot de maximale lengte.
  - Leid de veiligheidsgordel door de blauwe gordelgeleider aan de achterzijde van het autostoeltje.
  - Leid de heupgordel door beide zijgeleiders, onder het comfort-inzetstuk.
  - Sluit de veiligheidsgordel met de gesp op het autostoeltje. Zorg ervoor dat de veiligheidsgordel niet gedraaid is.
  - Trek de veiligheidsgordel van het voertuig zoveel mogelijk aan en controleer of het autostoeltje goed vastzit.
  - LET OP:** De naar achteren gerichte positie die aan de driepuntsgordel van het voertuig is bevestigd, is **ALLEEN** aanvaardbaar voor groep 0+.

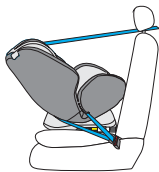
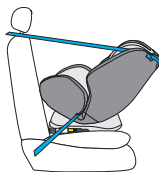

- 4
- Het babykussen en het comfortkussen zijn geschikt voor baby's onder de 6 kg.
  - Bij een lichaamsgewicht van 6-13 kg is de babyinzet niet nodig.
  - Pas de hoogte van de hoofdsteun aan de grootte van het kind aan.
- 5
- Plaats het autostoeltje op het autostoeltje, stel het in op de maximale hoek en draai het naar de autodeur toe.
  - Ontgrendel de gesp van het autostoeltje en plaats de riemen aan de buitenkant van het zijje.
  - Plaats het kind in het autostoeltje.
  - Stel de hoogte van de hoofdsteun zo in dat de schouderriem vrij blijft.
  - Sluit de riemgesp weer tot u een „klik“ hoort.
  - Trek aan de verstetriem aan de voorzijde om de riemen aan te spannen. Zorg ervoor dat de riemen niet gedraaid zijn.
  - Draai de stoel naar achteren. Controleer of het autostoeltje in deze stand vergrendeld is.



## Groep 1 (naar voren gericht)

(Voor kinderen van 9-18 kg)

### Montagevariant: Isofix + 3-puntsgordel

- 1
- Plaats het autostoeltje op het autostoeltje en stel het in de voorwaartse positie in.
  - Druk op de beide Isofix-connectorknoppen aan beide zijden om de Isofix-connectoren in de lengte te verlengen.
  - Steek de Isofix-connectoren in de inbrenghulpmiddelen en druk erop tot u hoort dat ze op hun plaats klikken.
  - Het display aan beide zijden wordt alleen groen als de aansluitingen zijn gemaakt. Druk het autostoeltje tegen de rugleuning tot het stevig op zijn plaats zit.



2

- Leid de driepuntsgordel van de auto door de achterschouderriemen en door de gordelgeleider van het autostoeltje. Sluit de gesp van de driepuntsgordel van de auto.
- Zorg ervoor dat de schouderriem over het bovenste deel van de rugleuning van het autostoeltje loopt.
- Zorg ervoor dat de heupgordel door de zijkant van de rugleuning loopt.
- Zorg ervoor dat de veiligheidsgordel niet gedraaid is.
- Trek de autogordel zoveel mogelijk aan en controleer of de stoel goed vastzit.

De veiligheidsgordel van de auto loopt door het gordelsysteem en achter het comfort-inzetstuk.

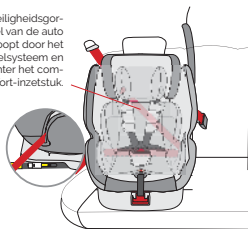

3

- Ontgrendel de gesp van het autostoeltje en plaats de riemen aan de buitenkant van het zitje.
- Plaats het kind in het autostoeltje.
- Stel de hoogte van de hoofdsteun zo in dat de schouderriem vrij blijft.
- Sluit de riemgesp weer tot u een „klik“ hoort.
- Trek aan de verstelriem aan de voorzijde om de riemen aan te spannen. Zorg ervoor dat de riemen niet gedraaid zijn.
- Pas de schoudervullingen zo aan dat ze comfortabel op de borst en schouders van het kind liggen.



4

- Verwijder de baby pad onder de comfort pad in de voorwaartse positie.
- De comfortbelegging is voor kinderen van 9-13 kg.
- Afhankelijk van de grootte van het kind kan de comfortzool worden verwijderd zodra het kind tussen de 13-18 kg weegt.

### Montagevariant: 3-puntsgordel

- 1
  - Plaats het autostoeltje op het autostoeltje en stel het in de voorwaartse positie in.
  - Leid de driepuntsgordel van de auto door de achterschouderriemen en door de gordelgeleider van het autostoeltje. Sluit de gesp van de driepuntsgordel van de auto.
  - Zorg ervoor dat de schouderriem over het bovenste deel van de rugleuning van het autostoeltje loopt.
  - Zorg ervoor dat de heupgordel door de zijkant van de rugleuning loopt.
  - Zorg ervoor dat de veiligheidsgordel niet gedraaid is.
  - Trek de autogordel zoveel mogelijk aan en controleer of de stoel goed vastzit.

De veiligheidsgordel van de auto loopt door het gordelsysteem en achter het comfort-inzetstuk.



- 2
  - Ontgrendel de gesp van het autostoeltje en plaats de riemen aan de buitenkant van het zitje.
  - Plaats het kind in het autostoeltje.
  - Stel de hoogte van de hoofdsteen zo in dat de schouderriem vrij blijft.
  - Sluit de riemgesp weer tot u een „klik“ hoort.
  - Trek aan de verstelriem aan de voorzijde om de riemen aan te spannen. Zorg ervoor dat de riemen niet gedraaid zijn.
  - Pas de schoudevullingen zo aan dat ze comfortabel op de borst en schouders van het kind liggen.

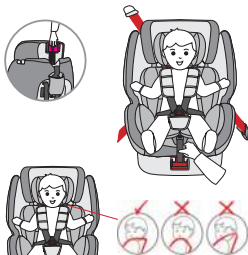

- 3
  - Verwijder de baby pad onder de comfort pad in de voorwaartse positie.
  - De comfortbelegging is voor kinderen van 9-13 kg.
  - Afhankelijk van de grootte van het kind kan de comfortzool worden verwijderd zodra het kind tussen de 13-18 kg weegt.



**Groep 2 / 3**

(Voor kinderen van 15-36 kg)

- 1
- Maak de gordel los, rijg het gordelsysteem en de vulling uit de metalen beugels aan de achterkant van het autostoeltje en leid ze door het autostoeltje naar voren.
  - Verwijder de schouderkussentjes en riemgespen van de riem.
  - Vouw de riem samen zodat deze achter de afdekking in de uitsparing op de rugleuning kan worden opgeborgen.
  - Om de riemgesp te verwijderen, rijgt u de riem door het H-vormige bevestigingspunt.
  - Bewaar alle verwijderde onderdelen op een veilige plaats.

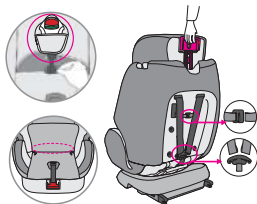

- 2
- Plaats het autostoeltje op het autostoeltje en plaats het naar voren.
  - Druk op de beide Isofix-connectorknoppen aan beide zijden om de Isofix-connectoren in de lengte te verlengen.
  - Steek de Isofix-connectoren in de inbrenghulpmiddelen en druk erop tot ze op hun plaats klikken.
  - Het display aan beide zijden wordt alleen groen als de aansluitingen zijn gemaakt. Trek het autostoeltje naar de rugleuning toe tot het stevig staat.

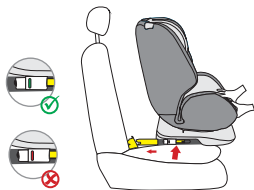

- 3
- Plaats het kind in het autostoeltje.
  - Stel de hoogte van de hoofdsteun zo in dat de rode gordelgeleider onder de hoofdsteun vrij blijft.
  - Leid de autogordel door de rode gordelgeleider onder de hoofdsteun van het autostoeltje.
  - Zorg ervoor dat de heupgordel door de zijkant van het autostoeltje loopt.
  - Zorg ervoor dat met name de heupgordel strak zit en zo diep mogelijk over het bekken van het kind loopt.
  - Sluit de driepuntsgordel met de gesp op het autostoeltje. Zorg ervoor dat de driepuntsgordel niet gedraaid is.
  - Trek de driepuntsgordel van het voertuig zo strak mogelijk aan en controleer of het autostoeltje goed vastzit.

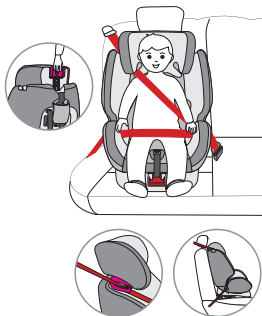

## REINIGEN

Dit product is ontworpen met het oog op veiligheid, comfort en functionaliteit. Neem de tijd om deze handleiding zorgvuldig door te lezen voordat u dit product gebruikt en bewaar het op een veilige plaats voor toekomstig gebruik.

Gebruik geen oplosmiddelen, schurende reinigingsmiddelen of agressieve reinigingsmiddelen om een langdurig gebruik van uw autostoeltje te garanderen. Controleer de duurzaamheid van de stof en de naden na elke wasbeurt. Volg bij het wassen van de stof de instructies op het etiket (zie hieronder) zorgvuldig op.



Wassen op 30°C,  
zachte cyclus



NIET strijken



NIET bleken



NIET chemisch reinigen



Trommeldroging bij lage  
temperatuur

## ONDERHOUD

Controleer regelmatig de toestand van het product op mogelijke schade. Niet gebruiken in geval van schade en buiten het bereik van kinderen houden.

Als u problemen ondervindt, neem dan contact op met de **klantenservice van Osann op +49 (0) 7731 / 970077**.

Find us on Facebook and Instagram



[www.facebook.com/Osann.de](http://www.facebook.com/Osann.de)



[www.instagram.com/osann\\_kids](http://www.instagram.com/osann_kids)



osann

Osann GmbH  
Gewerbestr. 22  
D-78244 Gottmadingen

Tel.: +49 (0)7731 / 97 00 77  
Fax: +49 (0)7731 / 97 00 55

E-Mail: [info@osann.de](mailto:info@osann.de)  
Web: [www.osann.de](http://www.osann.de)