

# Joie™

0+/1/2 (0-25kg)

## stages

- GB Instruction Manual
- FR Manuel d'instructions
- DE Bedienungsanleitung
- ES Manual de instrucciones
- PT Manual de Instruções



## GB Congratulations

You have purchased a high quality, fully certified child safety child restraint. This product is suitable for the use of children weighing up to 25 kg (approximately 7 years old or under). Carefully read this Instruction Manual and follow the installation steps. This is the **ONLY** way to protect your child from serious injury or death in the case of an accident and to provide comfort to your child while using this product.

### Please Confirm

Make sure that your vehicle is equipped with a 3-point retractor safety belt. Seat belts may be different in design and length according to maker, manufacturing date, and the type of vehicle. This child restraint is only suitable for use in vehicles fitted with 3-point retractor safety belt, approved to European UN/ECE Regulation No. 16 or other equivalent standards.

Please keep the Instruction Manual in the storage compartment of the rear cover for future reference.

### Parts List

- |    |                               |    |  |
|----|-------------------------------|----|--|
| 1  | Adjustable Head Support       | 12 | Lock-off Device                        |
| 2  | Seat Pad                      | 13 | Head Support Adjustment Handle         |
| 3  | Buckle                        | 14 | Rear-Facing Vehicle Shoulder Belt Slot |
| 4  | Harness Adjustment Cover      | 15 | Rear Cover                             |
| 5  | Adjustment Webbing            | 16 | Instruction Manual Storage Compartment |
| 6  | Reclining Adjustment Handle   | 17 | Base                                   |
| 7  | Webbing Lock                  | 18 | Seat Shell                             |
| 8  | Crotch Pad                    | 19 | Forward-Facing Vehicle Belt Slot       |
| 9  | Shoulder Harness Strap        | 20 | Vehicle Waist Belt Slot                |
| 10 | Shoulder Harness Strap Covers | 21 | Vehicle Shoulder Belt Guide            |
| 11 | Infant Insert                 | 22 | Soft Goods Attachment Piece            |
|    |                               | 23 | Locking Clip                           |

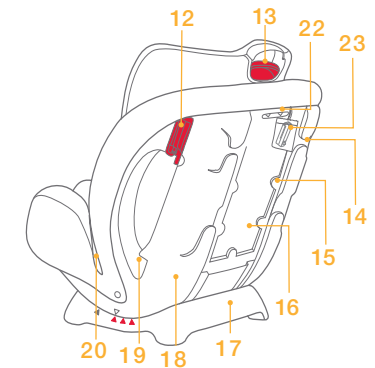
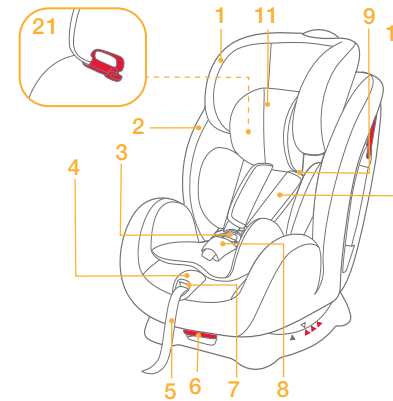

### Accessories

(May not be included)

Hood (on certain models)

Accessories may be sold separately or may not be available depending on region.



# Warning

- ! NO child restraint can guarantee full protection from injury in an accident. However, proper use of this child restraint will reduce the risk of serious injury or death to your child.
- ! This child restraint is designed ONLY for a child weighing up to 25kg (approximately 7 years old or under).
- ! DO NOT use or install this child restraint until you read and understand the instructions in this manual and in your vehicle owner's manual.
- ! DO NOT install or use this child restraint without following the instructions and warnings in this manual or you may put your child in serious risk of injury or death.
- ! Concern the danger of making any alterations or additions to the device without the approval of the Type Approval Authority, and a danger of not following closely the installation instructions provided by the Infant child restraint manufacturer.
- ! DO NOT use this child restraint if it has damaged or missing parts.
- ! Child is not left in the child restraint system unattended.
- ! DO NOT have your child in large/oversized clothes when using this child restraint. This may prevent your child from being properly and securely fastened by the harness straps.
- ! DO NOT leave this child restraint, or other items, unbelted or unsecured in your vehicle. Unsecured items can shift or move around and may injure occupants in a sharp turn, sudden stop, or crash. Remove child restraint from vehicle if not in regular use.
- ! Do not place this child restraint in seating positions where an active frontal airbag is installed. If your child is still in rear facing mode.
- ! NEVER use a second-hand child restraint or a child restraint whose history you do not know because it may have structural damage that could endanger your child's safety.
- ! NEVER use ropes or any other substitutes to secure child restraint in vehicle or to secure child into child restraint. Only use vehicle belt to secure child restraint in vehicle.
- ! The parts of this child restraint should never be lubricated in any way.
- ! Always secure child in child restraint while in the vehicle, even on short trips, as this is when most accidents occur.

# Warning

- ! DO NOT use this child restraint as a regular chair as it may fall down and injure the child.
- ! Please keep this child restraint away from sunlight, otherwise it may be too hot for the child's skin. Always touch test seat before placing child in it.
- ! The child restraint shall not be used without the soft goods.
- ! The soft goods should not be replaced with any other than the one recommended by the manufacturer, because the soft goods constitutes an integral part of the restraint performance.
- ! DO NOT put anything other than the recommended inner cushions in this child restraint.
- ! DO NOT carry this child restraint with a child in it.
- ! The child restraint should be changed when it has been subject to violent stresses in an accident. An accident can cause damage to the child restraint that you cannot see.
- ! Consult the retailer for issues concerning maintenance, repair and part replacement.
- ! DO NOT install this child restraint under the following conditions:
  1. Vehicle seats with 2-point vehicle belts.
  2. Vehicle seats facing sideways or rearward with respect to the running direction of the vehicle.
  3. Vehicle seats unstable during installation.
- ! Be sure that the child restraint is installed in such a way that no part of it interferes with movable seats or in the operation of vehicle doors.
- ! After your child is placed in this child restraint, the safety belt must be used correctly, and ensure that any lap strap is worn low down, so that the pelvis is firmly engaged.
- ! DO NOT use any load bearing contact points other than those described in the instructions and marked on the child restraint.
- ! Any straps holding the restraint to the vehicle should be tight, that any straps restraining the child should be adjusted to the child's body, and that straps should not be twisted.

## Product Information

<b>Product</b>	Group 0+ / 1 / 2 Child restraint
<b>Model</b>	C0925
<b>Suitable for</b>	Child weighing up to 25kg (approximately 7 years old or under)
<b>Mass Group</b>	0+ / 1 / 2
<b>Materials</b>	Plastics, metal, fabrics
<b>Patent No.</b>	Patents pending
<b>Brand Name</b>	Joie
<b>Website</b>	www.joiebaby.com







Read all the instructions in this manual before using this product. If you have any further questions, consult the retailer directly.

This is a "Universal" child restraint. It is approved to European Regulation No. 44, 04 series of amendments, for general use in vehicles and it will fit most, but not all, vehicle seats.

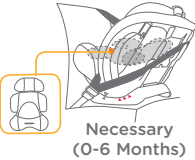
## Emergency

In case of emergency or accident, it is most important to have your child taken care of with first aid and medical treatment immediately.

## Installation Modes

Group	Child's Weight	Installation Mode	Figure for Installation	Reference Age	Seat Position	Seat pad Instructions
0+ / 1	Less Than 18 kg	Rearward-facing mode with Infant insert/ Infant mode	 Necessary (0-6 Months)	Less Than 4 year	Position 4: 	Infant insert must be used from 0-6 months to help restrain the child tightly
1	9-18 kg	Forward-facing mode/ Toddler mode		1 year to 4 years	Positions 1-3: 	Infant insert shall not be used for child over 6 months
2	15-25kg	Forward-facing mode/ Youth mode		3 years to 7 years	Positions 1-2: 	Remove crotch pad and Infant insert and store harness in proper storage locations

### Important

1. DO NOT use child restraint forward-facing in Toddler or Youth mode before the child's weight exceeds 9kg. Child restraint in Toddler or Youth mode is dangerous for a child under 9kg.
2. When the child is suitable for both forward and rearward-facing modes, it is recommended to install this child restraint in the rearward-facing mode as it is safer.

## Use Infant Insert



We recommend using the full infant insert while the baby is 0-6 months or until they outgrow the insert. The infant insert increases side impact protection.

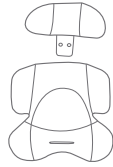

Detach the snaps on the head support to remove the head portion of the insert.

## Installation Concerns

see images 1 - 3

- ! DO NOT install this child restraint on vehicle seats with 2-Point Retractor Vehicle Belts. 1
- ! This child restraint is only suitable for vehicle seats with 3-Point Retractor Vehicle Belts. 2
- ! DO NOT install this child restraint on vehicle seats that face sideways 3 or rearward 3 with respect to the moving direction of the vehicle.
- ! Do not place this child restraint in seating positions where an active frontal airbag is installed. If your child is still in rear facing mode. Death or serious injury may occur 3. Please reference vehicle owner's manual for more information.
- ! It is recommended to install this child restraint on a rear vehicle seat. 3

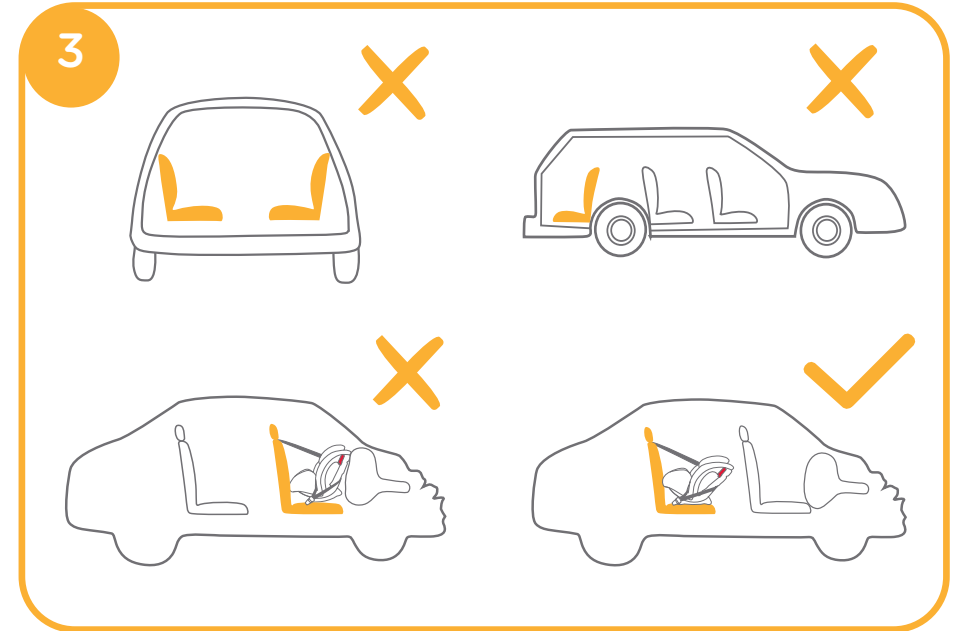
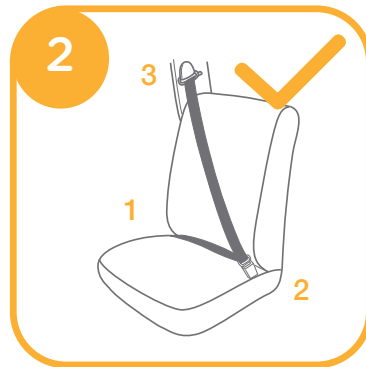
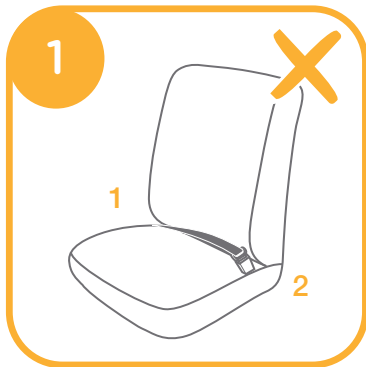

## Reclining Adjustment

see images 4 - 5

Squeeze the reclining adjustment handle 4-1, and adjust the child restraint to the proper position 4-2.



The recline positions are shown in 5 .

There are three recline positions (1-3) for forward-facing Toddler mode and two recline positions (1-2) for forward-facing Youth mode 5 . The recline position 4 is for rearward-facing Infant mode 5 .

Angle indication: with top and bottom triangles aligned 5 .

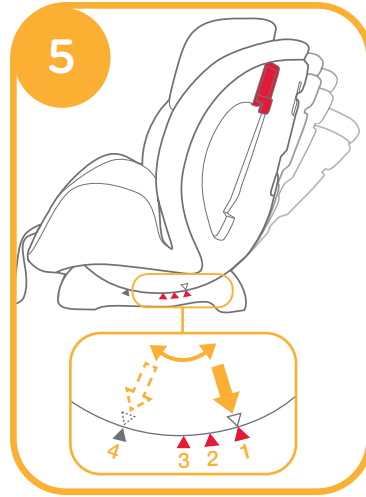

Squeeze the head support adjustment handle 7 - 1 and pull up or push down the head support until it snaps into one of the five positions.

The head support positions are shown in 7 .

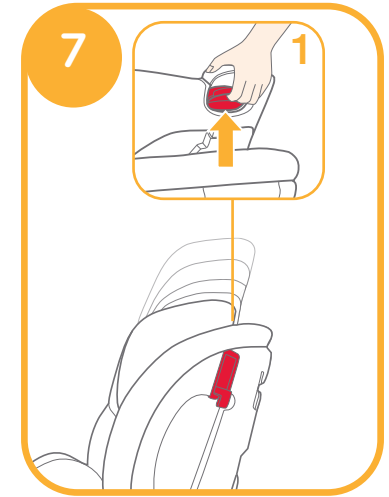

## Height Adjustment

(for Head Support and Shoulder Harness Straps)

see images 6 - 7

Please adjust the head support and shoulder harness straps to the proper height according to the child's height.

- ! When used in rearward-facing Infant mode, the shoulder harness slots must be even with or just **below** the child's shoulders. 6 - 1
- ! When used in forward-facing Toddler mode, the shoulder harness slots must be even with or just **above** the child's shoulders. 6 - 2
- ! When used in forward-facing Youth mode, the shoulder belt guides must be even with or just **above** the child's shoulders. 6 - 3

If the shoulder harness straps are not at proper height, the child may be ejected from the child restraint during a crash.

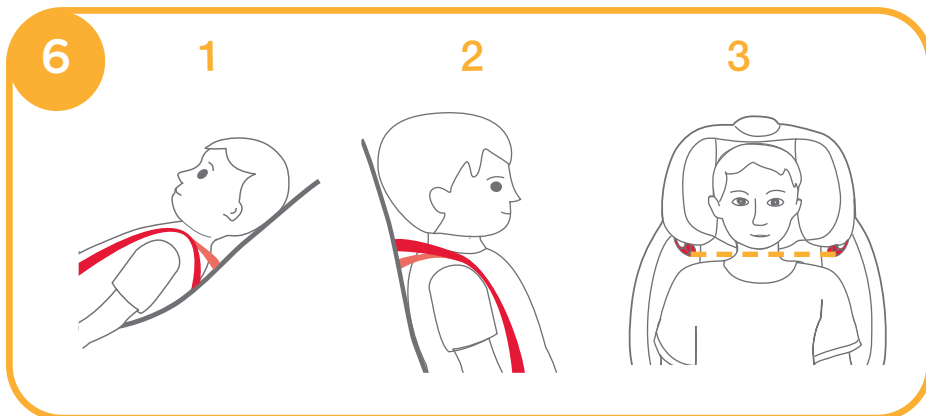

## Infant Mode

(for Child under 18kg / Newborn - 4 year old)

see images 8 - 22

**Reference age** Newborn -4 year old

**Seat position** Position 4 (with top triangle and blue triangle aligned, as shown in 5 ).

! Please install the child restraint on the vehicle seat first, and then place the child in the child restraint.

### i. Installation for Rearward-Facing Infant Mode

see images 8 - 16

#### Note

1. First adjust the child restraint to recline Position 4. Angle indication: With top triangle and blue triangle aligned 5 . Please refer to image 4 (Reclining Adjustment).
2. Make sure the shoulder harness straps are adjusted to the proper height before installing this child restraint. Please refer to images 6-7 (Height Adjustment for Head Support and Shoulder Harness Straps).
3. When installing and adjusting the vehicle belts, make sure that both the vehicle shoulder belt and the vehicle waist belt are not twisted or the belts may not function properly.

1. Remove infant insert.

! Vehicle waist belt must pass underneath infant insert.

2. Pass the vehicle waist belt 8 - 1 through the vehicle waist belt slots and then engage the vehicle buckle tongue into the buckle. 9

3. Install the vehicle shoulder belt 8 - 2 in the two rear-facing vehicle shoulder belt slots at the back of the seat shell. 10

! Vehicle shoulder belt must pass through the rear-facing vehicle shoulder belt slots.

! The locking clip is used only when the child restraint is used in the rearward facing mode.

! The locking clip will make the child restraint safer.

! Please replace the locking clip and string in the bag when they are not in use.

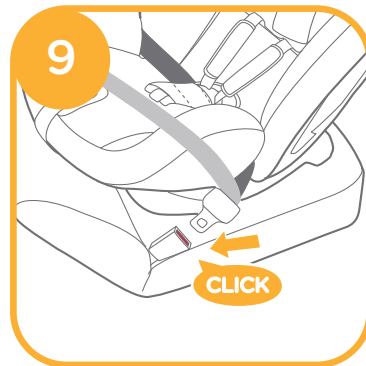
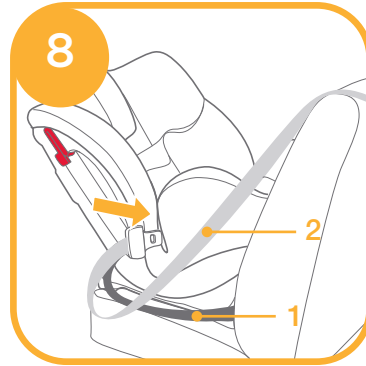

4. Take the locking clip out of the bag. 11

5. While pressing the child restraint down firmly into the vehicle seat 12 - 1, pull the vehicle shoulder belt to fasten the child restraint tightly and securely 12 - 2.

! The child restraint cannot be used if the vehicle safety belt buckle (female buckle end) is too long to anchor the child restraint securely. 12 - 3

6. Press button to open the locking clip. 13

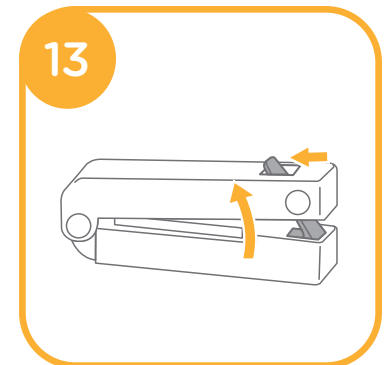
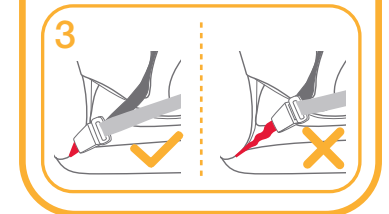
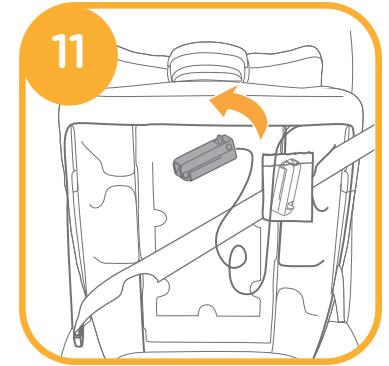

7. Thread the diagonal belt through the locking clip, and then fasten the locking clip. **14**

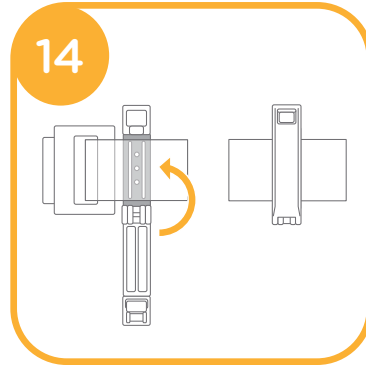

8. Refasten the locking clip. **15**

! Please check if child restraint is installed tightly by moving the child restraint back and forth at the vehicle belt path. Please reference vehicle owner's manual for more information. (Child restraint should not move more than 25mm/1").

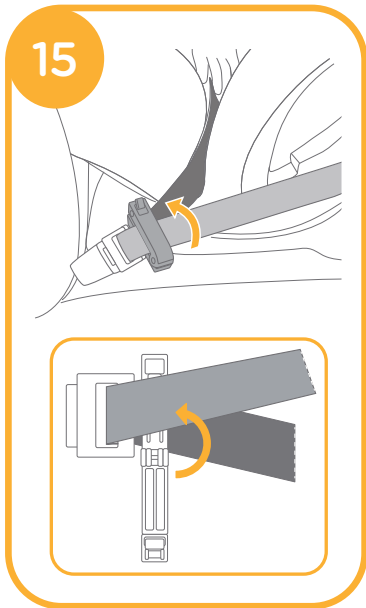

Correctly assembled vehicle belt is shown in **16**.

! Vehicle waist belt passes through the vehicle waist belt slots, as shown in **16 - 1**.

! Vehicle shoulder belt must pass through the rear-facing vehicle shoulder belt slots, as shown in **16 - 2**.

! The vehicle buckle tongue is engaged with the buckle correctly, as shown in **16 - 3**.

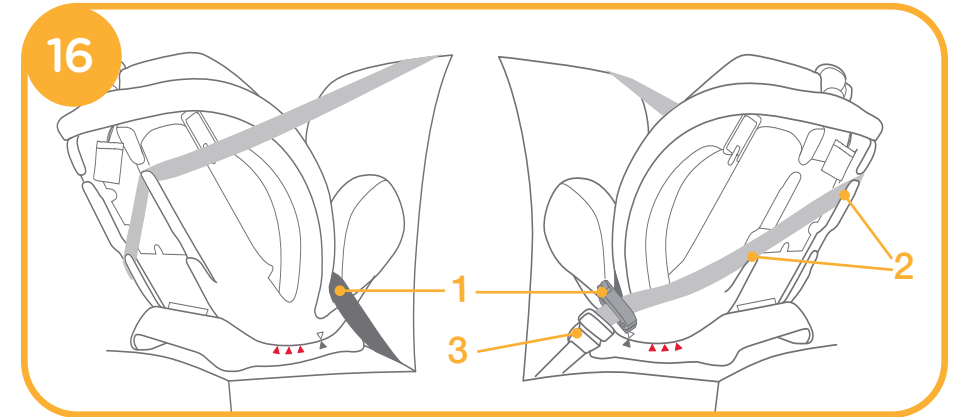

## ii. Securing your Child in the Child restraint

see images **17 - 22**

### Note

1. Infant insert is for child's protection. Child 0-6 months must use infant insert.
2. Please install the child restraint on the vehicle seat, and then place the child in the child restraint.
3. After the child is placed into the child restraint, check whether the shoulder harness straps are at the proper height. Please refer to **images 6-7** (Height Adjustment for Head Support and Shoulder Harness Straps).

1. Press down the harness adjustment lock , then pull the shoulder harness straps to the proper length. **17**

2. Press the red button down to disengage the buckle. **18**

3. Place the infant insert in the child restraint, and then leave the harness straps on the left and right sides of the child restraint. **19**

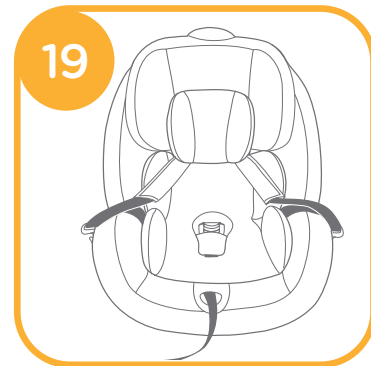
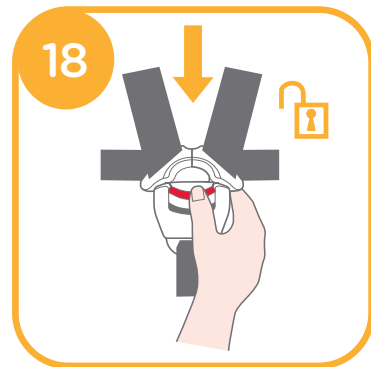

4. Place the child in the child restraint and pass both arms through the harness straps. **20**  
! After the child is seated, double check whether the shoulder harness straps are at the proper height. Please refer to **images 6-7** (Height Adjustment for Head Support and Shoulder Harness Straps).

5. Engage the buckle. **21**

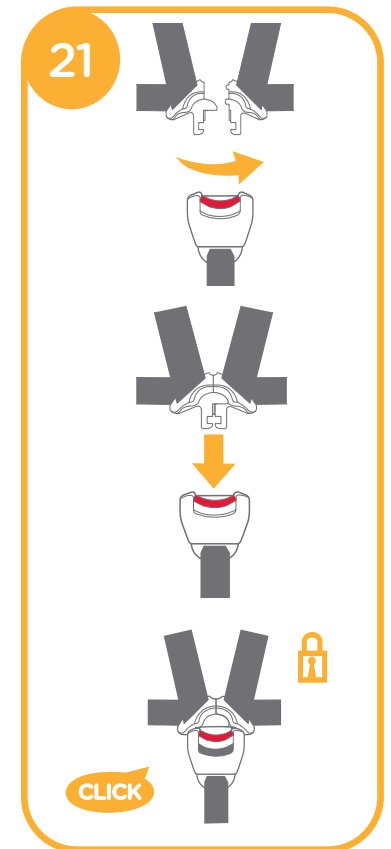

6. Pull down the adjustment webbing and adjust the harness so that your child is snugly secured. <sup>22</sup>

! Make sure the space between the child and the shoulder harness strap is about the thickness of one hand. <sup>22</sup>



## Toddler Mode

(for Child between 9-18kg / 1-4 years old)

see images <sup>23</sup> - <sup>29</sup>

**Reference age** 1-4 years old

**Seat position** Positions 1-3 (with top triangle and a red triangle aligned <sup>5</sup>).

! Please install the child restraint on the vehicle seat first, and then place the child in the child restraint.

### i. Installation for Forward-Facing Toddler Mode

see images <sup>23</sup> - <sup>27</sup>

#### Note

1. Please adjust the child restraint to the proper recline position (3 positions for forward-facing Toddler mode). Angle indication: With top triangle and a red triangle aligned <sup>5</sup>. Please refer to [image 4](#) (Reclining Adjustment).

! Recline position must be selected before child restraint is installed in the vehicle. Recline is not intended to be adjusted while child restraint is installed in vehicle. Adjusting the recline while child restraint is installed in vehicle may loosen installation of child restraint leading to death or serious injury in a crash.

2. Please adjust the shoulder harness straps to the proper height before installing the child restraint. Please refer to [images 6-7](#) (Height Adjustment for Head Support and Shoulder Harness Straps).

3. When installing and adjusting the vehicle belts, make sure that both the vehicle shoulder belt and the vehicle waist belt are not twisted or the belts may not function properly.

! It is not recommended to install child restraint forward facing on front seat with airbag. Please reference vehicle owner's manual for more information.

1. Thread the vehicle belt through the two forward-facing vehicle belt slots at the back of the child restraint. <sup>23</sup>



2. Engage the vehicle buckle tongue into the buckle. <sup>24</sup>

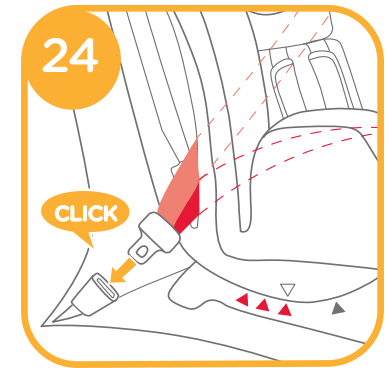

3. While pressing the child restraint down firmly into the vehicle seat, pull the vehicle shoulder belt to fasten the child restraint tightly and securely. <sup>25</sup>

! The child restraint cannot be used if the vehicle safety belt buckle (female buckle end) is too long to anchor the child restraint securely. <sup>25</sup> - 1

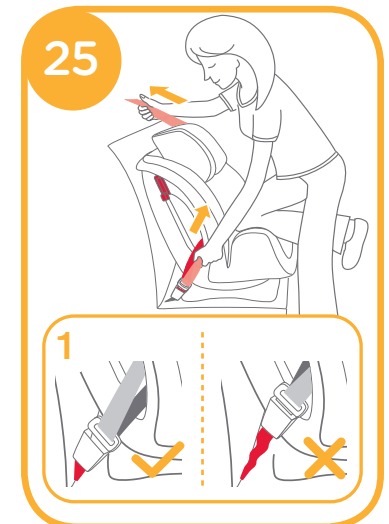

26

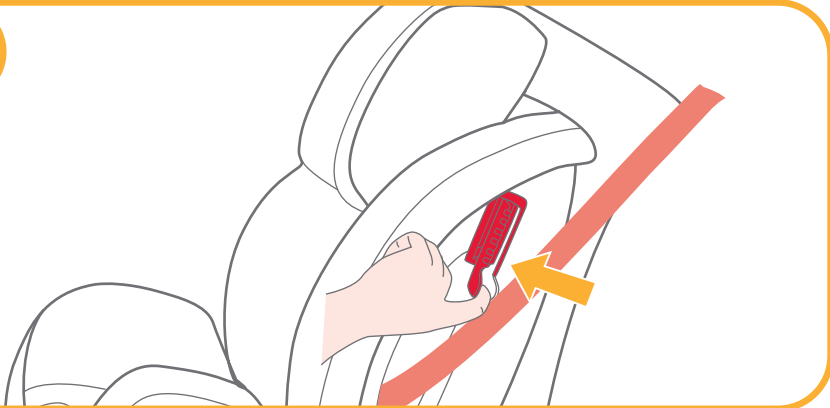

27

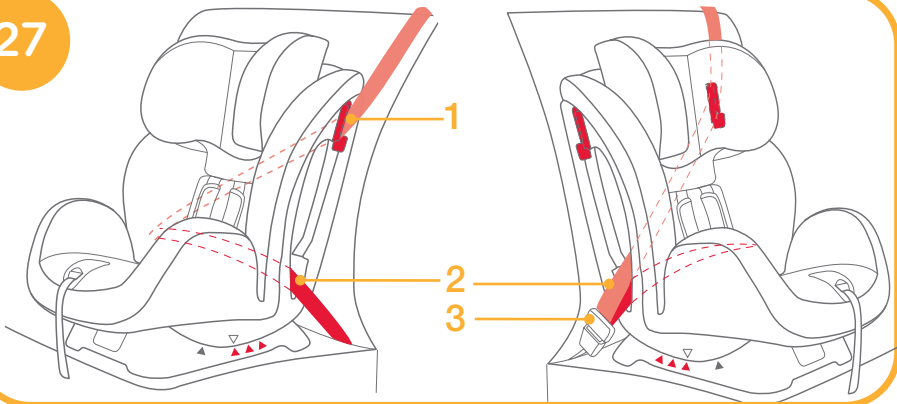

4. Open the lock-off device and insert the shoulder safety belt. **26**  
 ! Please check if the child restraint is installed tightly by moving the child restraint back and forth at the vehicle belt path. (child restraint should not move more than 25mm/1").

The assembled vehicle belt is shown in **27**.

- ! Vehicle Shoulder belt passes through Lock-off Device. **27 - 1**
- ! Vehicle Waist belt passes through the forward-facing vehicle belt slots. **27 - 2**
- ! The vehicle buckle tongue is engaged with the buckle correctly shown in. **27 - 3**

## ii. Securing your Child in the Child restraint

see images **28** - **29**

### Note

1. When installing the child restraint in the forward-facing Toddler mode, do not use the infant insert.
2. Please install the child restraint on the vehicle seat, and then place the child in the child restraint.
3. After the child is placed into the child restraint, double check whether the shoulder harness straps are at the proper height. Please refer to **images 6-7** (Height Adjustment for Head Support and Shoulder Harness Straps).

1. Pull up the webbing lock **17 - 1**, while pulling the shoulder harness straps to proper length. **17 - 2**
2. Press the red button down to disengage the buckle. **18**
3. Leave the harness straps on the left and right sides of the child restraint. **28**
4. Place the child in the child restraint and engage the buckle. **21**  
 ! After the child is seated, double check whether the shoulder harness straps are at the proper height. Please refer to **images 6-7** (Height Adjustment for Head Support and Shoulder Harness Straps).
5. Pull down the adjustment webbing and adjust the harness so that your child is snugly secured. **29**  
 ! Make sure the space between the child and the shoulder harness straps is about the thickness of one hand. **29**

28



29



# Youth Mode

(for Child 15-25kg / 3-7 years old)

see images 30 - 36

**Reference age** 3-7 years old

**Seat position** Positions 1-2 (with top triangle and a red triangle aligned 5).

## i. Converting from Toddler Mode to Youth Mode

see images 30 - 32

1. Press the red button down to disengage the buckle. 18
2. To remove the crotch pad, first locate the elastic on the inside of the crotch pad. Pull both the elastic and the crotch pad over the buckle to remove. 30
3. Remove the infant insert.
4. Detach the snaps 31 - 1 and the hook and loop fastener on the seat pad. 31 - 2
5. Lift the upper flap of seat pad upward and pull the lower flap forward. Then store the shoulder straps 31 - 3 and buckle tongues in their storage compartments. 31 - 4
6. Pull the buckle through the slot in the seat pad and then store the buckle in its storage compartment. 31 - 5
7. Reattach the snaps 31 - 1 and the hook and loop fastener 31 - 2 to recover the seat shell. 32

! To convert back to Toddler mode from Youth mode, please reverse the above steps.

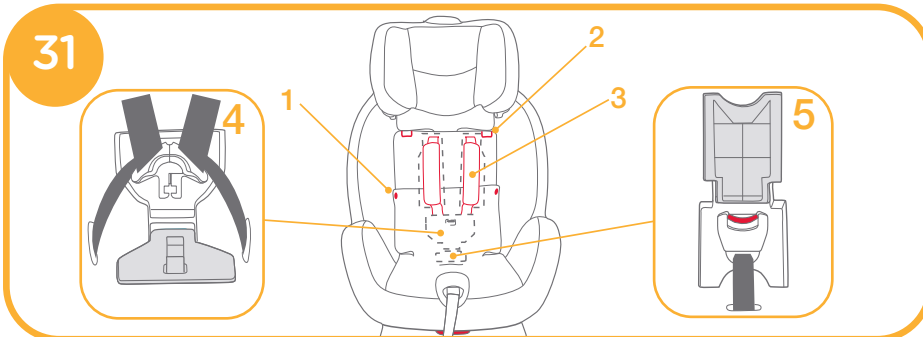
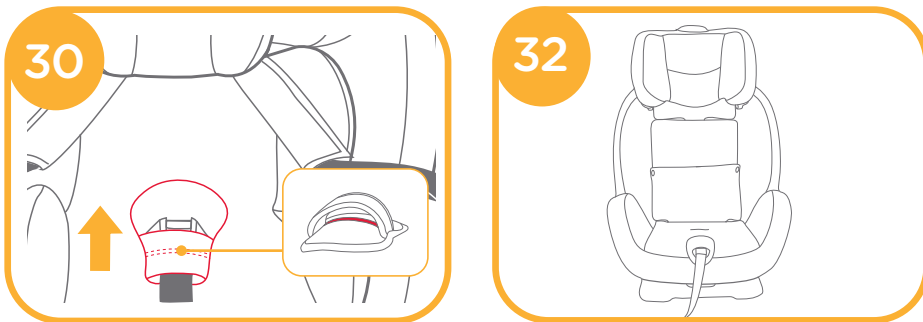

## ii. Installation for Forward-Facing Youth Mode

see images 33 - 36

### Note

1. Only use the vehicle seat belt when installing the child restraint in the forward-facing Youth mode. Do not use the infant insert, shoulder straps or crotch strap. Please store the shoulder straps, buckle and buckle tongues in their storage compartments. 31  
! It is not recommended to install child restraint forward facing on front seat with airbag. Please reference vehicle owner's manual for more information.
2. Please adjust the shoulder harness straps to the proper length before storing the shoulder straps and buckle in their storage compartments. 17
3. Please adjust the child restraint to the proper recline position (Only positions 1-2 are acceptable for forward-facing Youth mode). Angle indication: With top triangle and a red triangle aligned 5. Please refer to image 4 (Reclining Adjustment).
4. When installing and adjusting the vehicle belts, make sure that both the vehicle shoulder belt and the vehicle waist belt are not twisted or the belts may not function properly.

1. Place your child in the child restraint. Check whether the shoulder belt guides are at proper height. Please refer to images 6-7 (Height Adjustment for Head Support and Shoulder Harness Straps).
2. Install vehicle shoulder belt through vehicle shoulder belt guide 33 - 1 and pass vehicle waist belt through vehicle waist belt slots shown in 33 - 2. Engage vehicle belt tongue into buckle.

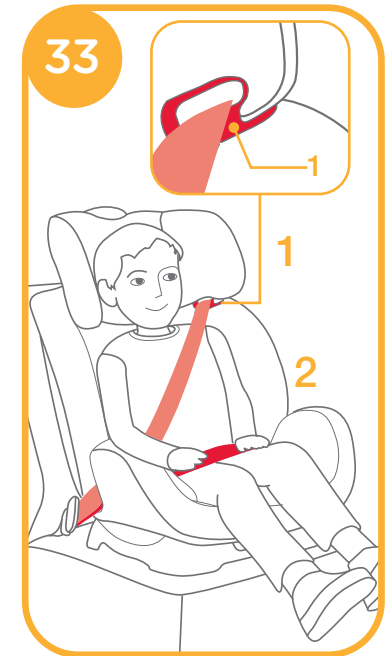

! Shoulder belt must pass through shoulder belt guide. 34 - 1

! Waist belt must pass through seat slots. 35 - 1

! The vehicle buckle tongue is engaged with the buckle correctly shown in. 35 - 2

! The child restraint cannot be used if the vehicle safety belt buckle (female buckle end) is too long to anchor the child restraint securely. 35 - 3

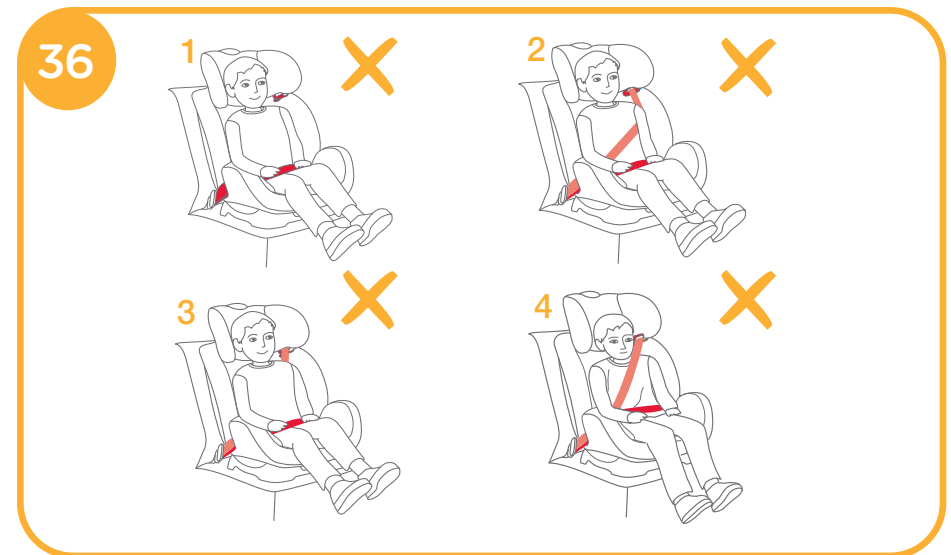
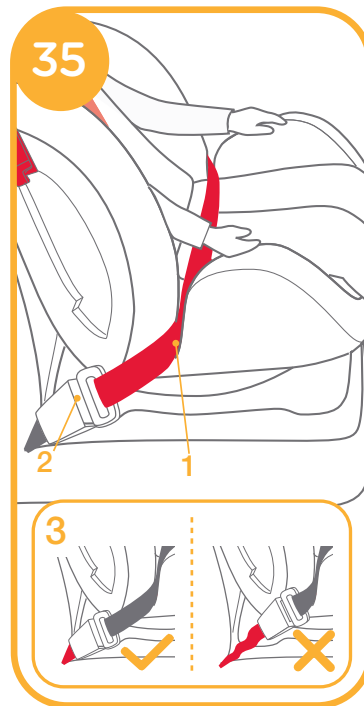
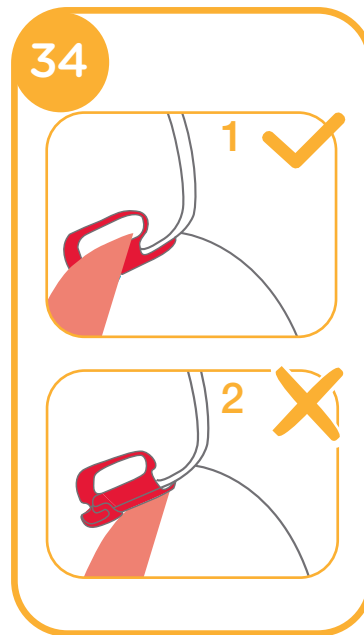

! Never use a 2-point vehicle belt across front of child. 36 - 1

! Do not use vehicle shoulder belt loose or positioned under child's arm. 36 - 2

! Do not use vehicle shoulder belt behind child's back. 36 - 3

! Do not allow child to slide down in the child restraint. 36 - 4

## Soft Goods Assembly

1. Remove the infant insert and crotch pad.
2. To remove the shoulder pads, first unsnap the pads then remove the webbing attached by the velcro. 37
3. Press the red button down to disengage the buckle. 18
4. Detach hook and loop fasteners 31 - 2 on the head support from slots in vehicle shoulder belt guides, and then remove the head support cover.
5. Detach the snaps on sides of seat pad. 31 - 1
6. Detach elastic tabs, located behind head support, from the seat shell.
7. Detach the fabric attachment piece from the upper rear of seat shell.
8. Pull the buckle through the slot in the seat pad and then remove seat pad from seat shell.

The soft goods can be re-assembled by reversing the above steps.

! Please reference images 30-32 (Converting from Toddler Mode to Youth Mode) for proper routing of harness through seat pad.

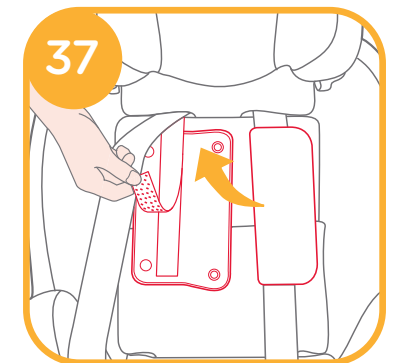

## Use Hood

see images 38 - 43

! Use this hood only with the stages child restraint.

! The hood can be used for both front facing and rear facing modes.

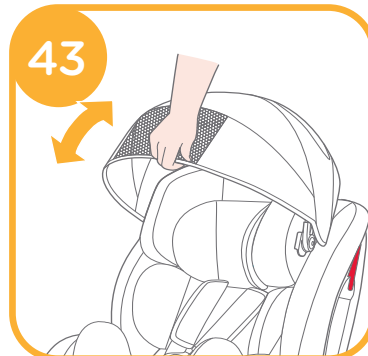
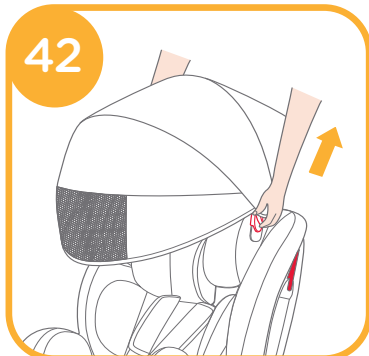
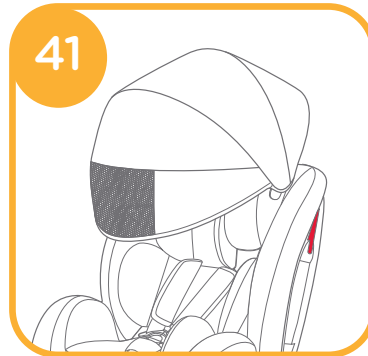
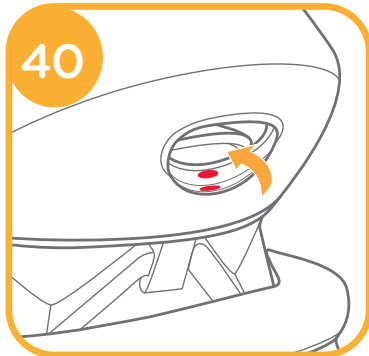
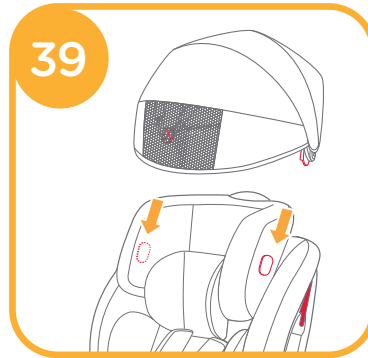
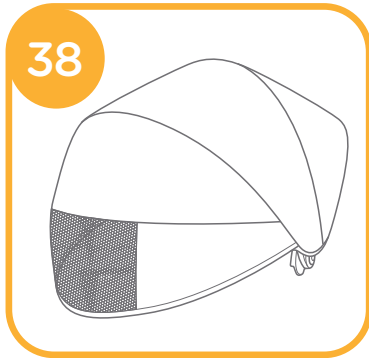

## Care and Maintenance

! When using the child restraint in Toddler or Youth mode, please remove the infant insert and store it somewhere that the child cannot access it.

! Please machine wash the soft goods with cold water under 30°C.

! Do not iron the soft goods.

! Do not bleach or dry clean the soft goods.

! Do not use undiluted neutral detergent, gasoline or other organic solvent to wash the child restraint. It may cause damage to the child restraint. Use only mild detergent, water and a soft cloth to clean child restraint shell, harness and shoulder harness strap covers.

! Shoulder harness straps are not removable. Clean with mild detergent, water and a soft cloth only.

! Do not twist the soft goods with great force to dry. It may leave the soft goods with wrinkles.

! Please line-dry the soft goods in the shade only. Do not use a clothes dryer to dry the soft goods.

! Please remove the child restraint from the vehicle seat if not in use for a long period of time. Store the child restraint in a cool, dry place where your child cannot access it.

! Remove foam insert from infant insert before machine washing.

Please reference the Illustration when re-inserting foam insert into infant insert.

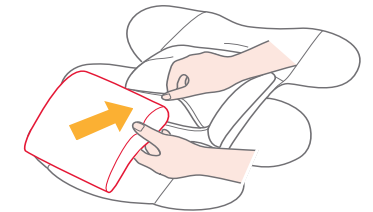

## FR Félicitations

Vous avez fait l'achat d'un siège-auto pour enfant dûment breveté. Ce produit convient pour les enfants pesant jusqu'à 25 kg (approximativement 7 ans ou moins). Lisez attentivement ce Manuel d'instructions et suivez les étapes d'installation. Ceci est le SEUL moyen de protéger votre enfant contre de graves blessures voire la mort dans le cas d'un accident et de fournir un confort à votre enfant tout en utilisant ce produit.

### Veillez confirmer

Assurez-vous que votre véhicule est équipé d'une ceinture de sécurité à enrouleur automatique à 3 points. Les ceintures de sécurité peuvent varier en design et longueur en fonction du fabricant, de la date de fabrication et du type de véhicule. Ce siège auto convient uniquement aux véhicules munis d'une ceinture de sécurité à enrouleur automatique à 3 points et approuvé selon la Réglementation européenne CEE-ONU N° 16 ou autres normes équivalentes.

Veillez conserver le Manuel d'instructions dans le compartiment de rangement de la housse arrière pour référence future.

## Nomenclature

- |  |   |
|--|---|
| 1 Appui-tête réglable                          | 12 Dispositif de verrouillage                                     |
| 2 Coussin de siège                             | 13 Poignée de réglage d'appui-tête                                |
| 3 Boucle                                       | 14 Fente de ceinture diagonale de véhicule dirigée vers l'arrière |
| 4 Housse d'ajustage de harnais                 | 15 Housse arrière   |
| 5 Sangles d'ajustage de harnais                | 16 Compartiment de rangement du Manuel d'instructions             |
| 6 Poignée de réglage d'inclinaison             | 17 Base   |
| 7 Régleur de sangles                           | 18 Coque de siège   |
| 8 Coussin d'entre-jambes                       | 19 Fente de ceinture de véhicule dirigée vers l'avant             |
| 9 Sangle de harnais de sécurité                | 20 Fente de ceinture abdominale de véhicule                       |
| 10 Housse de courroies de harnais pour épaules | 21 Guide de ceinture diagonale de véhicule                        |
| 11 Support de corps de bébé                    | 22 Pièce de fixation de matériaux souples                         |
|  | 23 pince de blocage   |

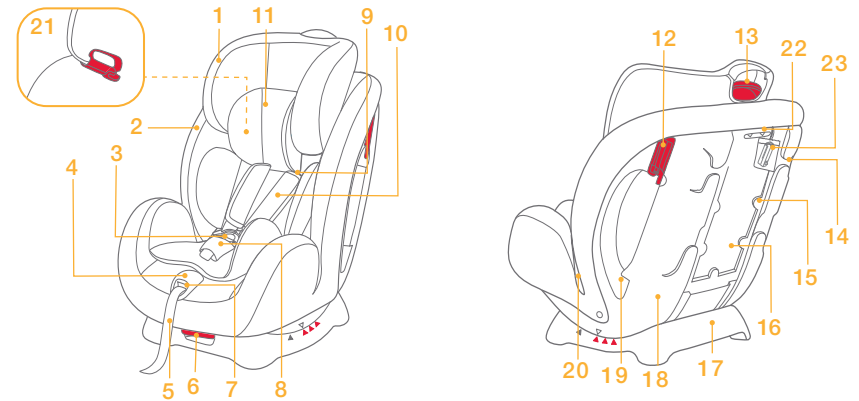

## Accessoires (Peuvent ne pas être inclus lors de l'achat)

Capuche

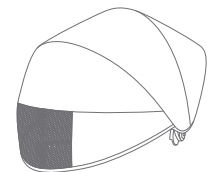

# Avertissements

- ! AUCUN siège auto ne peut garantir une totale protection contre des blessures dans un accident. Néanmoins, l'emploi approprié de ce siège-auto diminuera le risque de blessures graves voire la mort pour votre enfant.
- ! Ce siège auto est conçu UNIQUEMENT pour les enfants pesant jusqu'à 25 kg (approximativement 7 ans ou moins).
- ! NE PAS utiliser ni installer ce siège auto jusqu'à ce que l'on lise et comprenne les instructions de ce manuel et du manuel du propriétaire du véhicule.
- ! NE PAS installer ni utiliser ce siège auto sans suivre les instructions et les avertissements et ce, pour ne pas mettre l'enfant en danger de blessure voire de mort.
- ! NE PAS effectuer de modifications à ce siège auto ni l'utiliser avec des composantes d'autres fabricants.
- ! NE PAS utiliser ce siège auto s'il est endommagé ou s'il manque des pièces.
- ! NE JAMAIS laisser un enfant sans supervision avec ce siège auto.
- ! NE PAS habiller l'enfant dans des vêtements amples/trop grands lors de l'utilisation de ce siège auto. Ceci risque d'empêcher l'enfant d'être bien attaché en toute sécurité par les sangles du harnais.
- ! NE PAS laisser ce siège auto ni d'autres articles non attachés ou non sécurisés dans le véhicule. Les articles non sécurisés peuvent se déplacer ou bouger et risquent de blesser les occupants dans un virage serré, un arrêt brusque ou un accident. Retirer le siège auto du véhicule s'il n'est pas utilisé régulièrement.
- ! NE placez pas le siège auto à des endroits où un airbag frontal actif est installé si votre enfant est encore en position tournée vers l'arrière.
- ! NE JAMAIS utiliser de siège auto d'occasion ni de siège auto dont on ne connaît pas les antécédents parce qu'il risque d'avoir des dommages structurels susceptibles de mettre en danger la sécurité de l'enfant.
- ! NE JAMAIS utiliser de cordes ni d'autres substituts pour sécuriser le siège auto dans le véhicule ou sécuriser l'enfant dans le siège auto. Utiliser uniquement la ceinture de sécurité du véhicule pour sécuriser le siège auto dans le véhicule.
- ! Les pièces de ce siège auto ne doivent jamais être lubrifiées de quelque façon que ce soit.
- ! Toujours sécuriser l'enfant dans le siège auto dans le véhicule, même pour de courts déplacements étant donné que la majorité des accidents se produisent à ces moments-là.
- ! NE PAS utiliser ce siège auto comme siège normal étant donné qu'il risque de tomber et de blesser l'enfant.
- ! Garder ce siège auto à l'écart de la lumière du soleil et ce, pour qu'il se soit pas trop chaud sur la peau de l'enfant. Toujours tester le siège avant d'y placer l'enfant.
- ! NE PAS utiliser ce siège auto sans les articles de consommation intermédiaire.
- ! Les articles de consommation intermédiaire ne doivent pas être remplacés par tout autre article que ceux recommandés par le fabricant. Les articles de consommation intermédiaire constituent une partie intégrale de la performance du siège auto.
- ! NE PAS mettre quoi que ce soit autre que les coussins internes recommandés dans ce siège auto.
- ! NE PAS transporter ce siège auto avec un enfant dedans.
- ! NE PAS continuer à utiliser ce siège auto à la suite d'un accident modéré ou grave. Remplacer immédiatement car celui-ci peut avoir subi des dommages structurels invisibles de l'accident.
- ! Consulter le revendeur pour toute question concernant la maintenance, la réparation et le remplacement des pièces.

# Avertissements

- ! NE PAS installer ce siège auto dans les conditions suivantes :
  1. Sièges de véhicule avec ceintures de sécurité à 2 points.
  2. Les sièges de véhicule dirigés vers le côté ou vers l'arrière par rapport au sens de marche du véhicule.
  3. Sièges de véhicule instables pendant l'installation.
- ! S'assurer que le siège auto est installé de sorte qu'aucune partie du siège auto n'interfère avec des sièges mobiles ou le fonctionnement des portes du véhicule.
- ! Vérifiez que les sangles (ceinture à la taille) sous l'estomac sont aussi basses que possible, pour bien soutenir le pelvis.
- ! NE PAS utiliser des points de contact avec charge autres que ceux décrits dans les instructions et marqués sur le dispositif de retenue pour enfant.
- ! Les sangles du siège de bébé et du siège de véhicule doivent être serrées, sans torsion.

## Informations techniques

<b>Produit</b>	Groupe 0+/1/2 Siège-auto
<b>Modèle</b>	C0925
<b>Convient pour</b>	Enfants pesant un maximum de 25 kg (approximativement 7 ans ou moins)
<b>Groupe masse</b>	0+ / 1 / 2
<b>Matériaux</b>	Plastiques, métal, tissus
<b>N° Brevet</b>	Brevets en instance
<b>Nom de marque</b>	Joie
<b>Site Web</b>	<a href="http://www.joiebaby.com">www.joiebaby.com</a>



Lisez toutes les instructions de ce manuel avant d'utiliser ce produit. Pour toute autre question, consultez le revendeur directement.

Ceci est un harnais d'auto « universel ». Il est approuvé selon la série d'amendement de la Réglementation européenne n° 44, 04, pour un emploi général dans les véhicules et il conviendra à la majorité des sièges auto mais pas tous.

## Urgence

En cas d'urgence ou d'accident, il est extrêmement important de traiter immédiatement votre enfant avec des premiers soins ou un traitement médical.

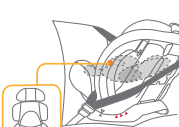
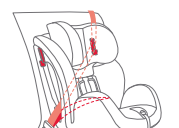
# Modes d'installation

Groupe	Poids de Poids de	Mode d'installation	Figure pour Figure pour	Âge de référence	Position du siège	Instructions relatives au coussin du siège
0+/1	Moins de 18kg	Mode dirigé vers l'arrière avec support corps de bébé/ Mode Bébé	 Nécessaire 0-6 mois	Moins de 4 an	Position 4 4	Le support de corps de bébé doit être utilisé pour permettre de retenir l'enfant bien serré ou de positionner correctement le bébé dans le siège auto par 0-6 mois.
1	9 à 18 kg	Mode dirigé vers l'avant/ Mode Tout-petit		1 an à 4 ans	Position 1-3 1 2 3	Démonter le support de corps de bébé (le support de corps de bébé ne devra pas être utilisé pour un bébé de plus de 6 mois)
2	15 à 25kg	Mode dirigé vers l'avant/ Mode Jeune enfant		3 ans à 7 ans	Position 1-2 1 2	Retirer les housses du harnais de sécurité, la sangle d'entrejambe et le support de corps de bébé (ranger dans les lieux de rangement appropriés)

## Important

- NE PAS utiliser le mode Tout-petit ou Jeune enfant en direction avant que le poids de l'enfant ne dépasse 9 kg. Le siège auto en mode Tout-petit ou Jeune enfant est dangereux pour un enfant pesant moins de 9 kg.
- Lorsque l'enfant peut être installé dans les deux modes de direction vers l'avant et vers l'arrière, il est recommandé d'installer ce siège auto dans le mode dirigé vers l'arrière car celui-ci est plus sûr.

## Utilisation du support pour petits enfants



Nous conseillons d'utiliser le support pour enfant intégral lorsque le bébé fait moins de 6 mois ou jusqu'à ce qu'il dépasse du support. Le support pour nourrisson augmente la protection contre les impacts latéraux.



Détachez les attaches du support pour tête afin d'enlever la portion haute du support pour nourrisson.

## Préoccupations d'installation

voir images 1 - 3

- ! NE PAS installer ce siège auto sur des sièges de véhicule ayant des ceintures de sécurité à enrouleurs automatiques à 2 points. 1
- ! Ce siège auto ne convient que pour les sièges de véhicule munis de ceintures de sécurité à enrouleur automatique à 3 points. 2
- ! NE PAS installer ce siège auto sur les sièges de véhicule dirigés vers le côté 3 ou vers l'arrière 3 par rapport au sens de la marche du véhicule.
- ! Ne placez pas le siège auto à des endroits où un airbag frontal actif est installé si votre enfant est encore en position tournée vers l'arrière. De graves blessures voire la mort peuvent se produire. Prière de consulter le manuel d'utilisation du véhicule pour de plus amples informations. 3
- ! Il est recommandé d'installer ce siège auto sur un siège de véhicule arrière. 3

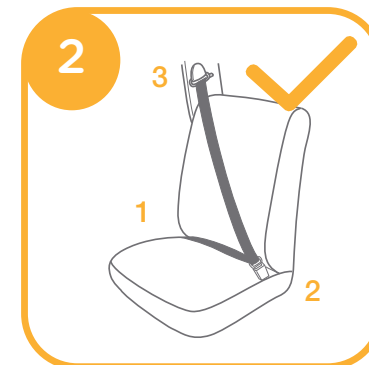
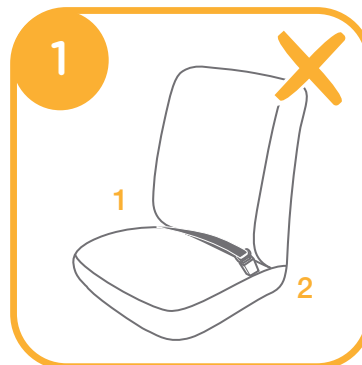

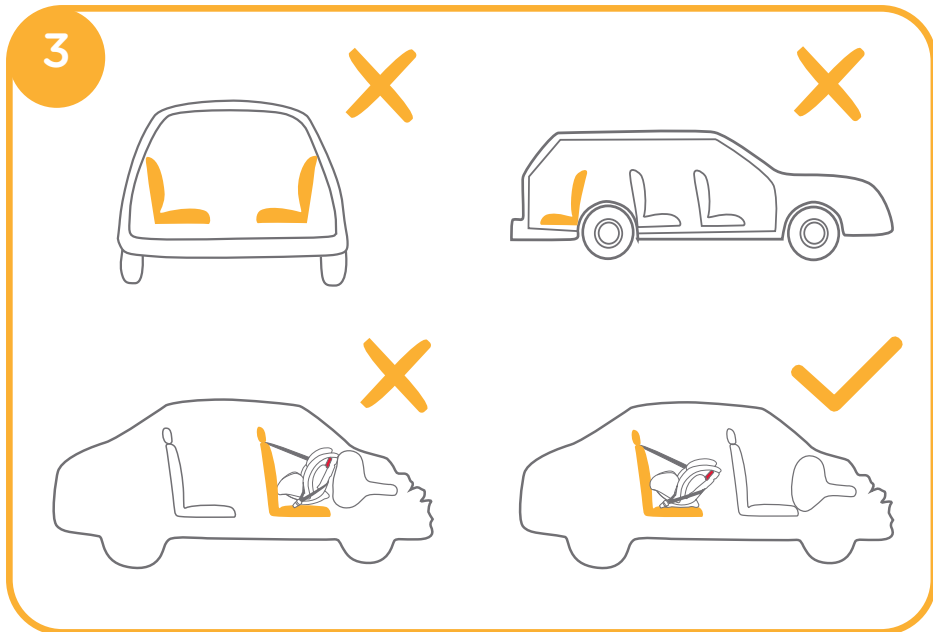

## Ajustage de l'inclinaison

voir images 4 - 5

Appuyer sur la poignée d'ajustage de l'inclinaison 4 - 1, et ajuster le siège auto à la position appropriée 4 - 2.



Les positions d'inclinaison sont illustrées à la 5 .  
Il existe trois positions d'inclinaison (1-3) pour le Mode Tout-petit en direction avant et deux positions d'inclinaison (1-2) pour le Mode Jeune enfant 5 . La position d'inclinaison 4 est réservée au Mode Bébé en direction arrière 5 .  
Indication d'angle : avec les triangles supérieur et inférieur alignés 5 .

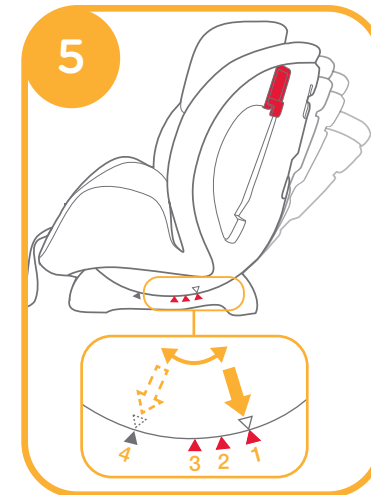

## Ajustage de la hauteur (pour appui-tête et sangles de harnais de sécurité)

voir images 6 - 7

Prrière d'ajuster l'appui-tête et les sangles de harnais de sécurité à la hauteur appropriée par rapport à la taille de l'enfant.

- ! Quand utilisé en mode Bébé dirigé vers l'arrière, les fentes de harnais de sécurité doit être à fleur ou juste au-dessous des épaules de l'enfant. 6 - 1
- ! Quand utilisé en mode Tout-petit dirigé vers l'avant, les fentes de harnais de sécurité doit être à fleur ou juste au-dessous des épaules de l'enfant. 6 - 2
- ! Quand utilisé en mode Jeune enfant dirigé vers l'avant, les guides de ceintures diagonales doivent être à fleur ou juste au-dessous des épaules de l'enfant. 6 - 3

Si les sangles de harnais de sécurité ne sont pas à la hauteur appropriée, l'enfant risque d'être éjecté du siège auto en cas de collision.

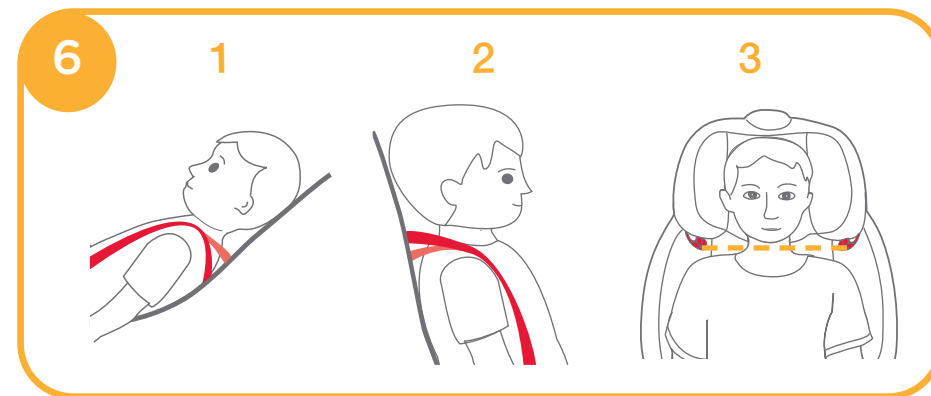

Serrer la poignée de réglage d'appui-tête **7 - 1** et relever ou appuyer sur l'appui-tête jusqu'à ce qu'il s'enclenche en place dans l'une des cinq positions.

Les positions d'appui-tête sont illustrées à la **7**.

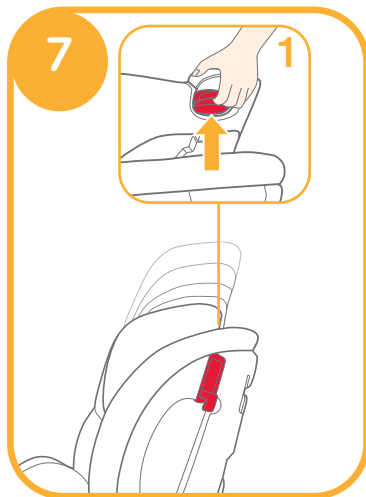

## Mode Bébé

(pour enfant de moins de 18 kg / Nouveau-né à 4 ans)

voir images **8 - 22**

**Âge de référence** Nouveau-né à 4 an

**Position de siège** Position 4 (avec triangle supérieur et triangle bleu alignés, comme l'indique la **5**).

! Prière d'installer le siège auto sur le siège du véhicule en premier, puis placer l'enfant dans le siège auto.

### i. Installation pour mode Bébé faisant face vers l'arrière

voir images **8 - 16**

#### Note

1. Ajuster d'abord le siège auto en position d'inclinaison 4. Indication d'angle : Avec triangle supérieur et triangle bleu alignés **5**. Consulter la **images 4** (Ajustage d'inclinaison).
2. S'assurer que les sangles du harnais de sécurité sont ajustées à la bonne hauteur avant d'installer ce siège auto. Consulter la **images 6-7** (Ajustage de hauteur pour appui-tête et sangles de harnais de sécurité).
3. Lors de l'installation et du réglage des ceintures du véhicule, s'assurer que la ceinture diagonale et la ceinture abdominale du véhicule ne sont pas tordues, et n'empêchent pas les ceintures de sécurité du véhicule de fonctionner correctement.

1. Retirer le support de corps de bébé.

! La ceinture abdominale du véhicule doit passer sous le support de corps de bébé.

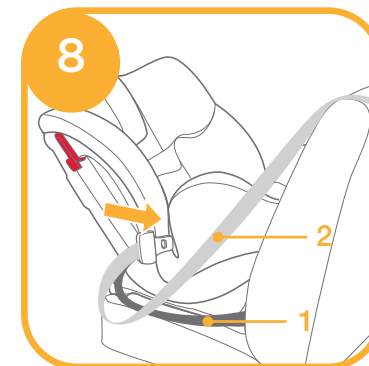

2. Passer la ceinture abdominale **8 - 1** dans les fentes de la ceinture abdominale du véhicule, et ensuite, enclencher l'ardillon de la boucle du véhicule dans la boucle **9**.

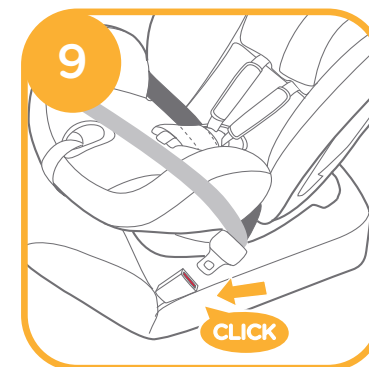

3. Installer la ceinture diagonale de véhicule **8 - 2** dans les deux fentes de ceinture diagonale du véhicule dirigées vers l'arrière sur l'arrière de la coque du siège **10**.

! La ceinture du véhicule doit passer par les fentes de ceinture diagonale dirigées vers l'arrière.

! La pince de blocage s'utilise uniquement dans la position dos à la route.

! La pince de blocage renforce la sécurité du siège-auto.

! Veuillez ranger la pince de blocage et la ficelle dans le sac de rangement hors utilisation.



4. Sortir la pince du sac. **11**

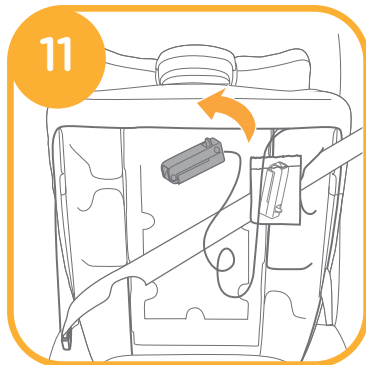

5. Tout en appuyant sur le siège auto **12 - 1**, tirer sur les sangles pour qu'il soit maintenu fermement. **12 - 2**

! Le siège de bébé ne peut pas être utilisé si la boucle de ceinture de sécurité du véhicule (extrémité femelle de la boucle) est trop longue pour retenir le siège de façon sûre. **12 - 3**

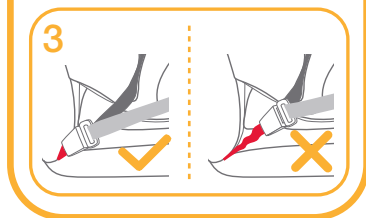

6. Ouvrir la pince en appuyant sur le loquet. **13**

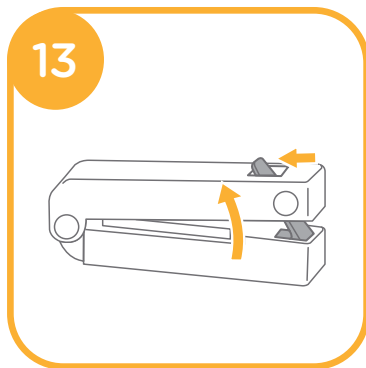

7. Passer le brin diagonal par la pince de blocage, et puis fermer la pince de blocage. **14**

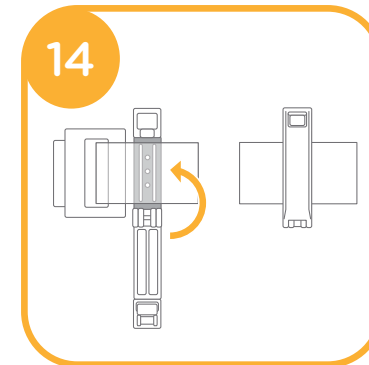

8. Refermer la pince de blocage. **15**

! Vérifier que le siège auto est bien attaché en déplaçant le siège auto d'avant en arrière au niveau de l'acheminement de la ceinture de véhicule. Prière de consulter le manuel du propriétaire du véhicule pour de plus amples informations. (le siège auto ne doit pas bouger de plus de 25 mm/1").

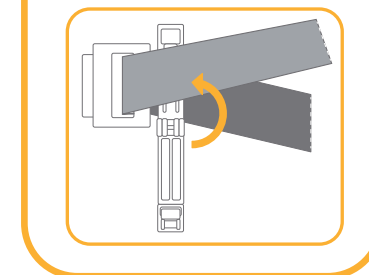
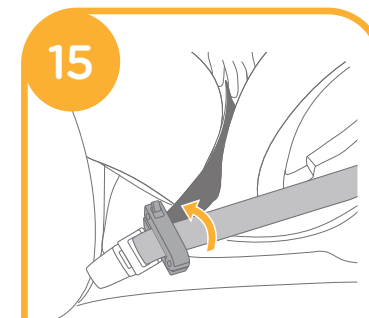

Une ceinture de sécurité de véhicule correctement assemblée est illustrée à la 16.

- ! La ceinture abdominale passe à travers les fentes de ceinture abdominale du véhicule, comme l'indique la 16 - 1.
- ! La ceinture diagonale du véhicule doit passer par les fentes de ceinture diagonale du véhicule dirigées vers l'arrière, comme il l'est illustré à la 16 - 2.
- ! L'ardillon de la boucle du véhicule est enclenché dans la boucle correctement comme il l'est illustré à la 16 - 3.

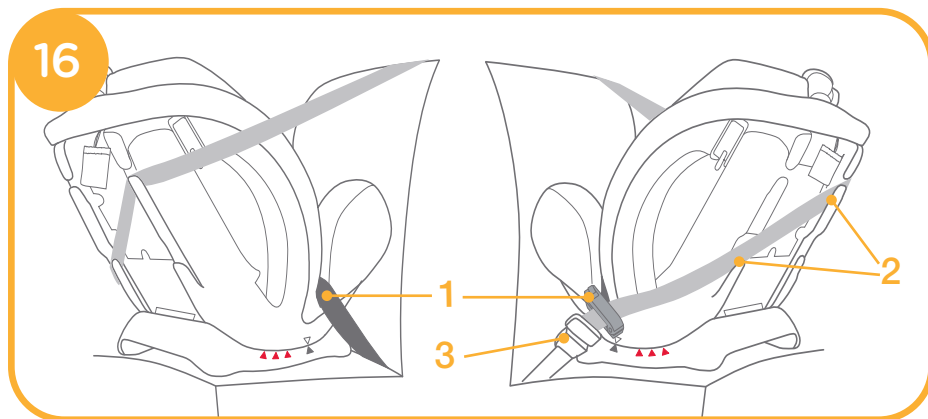

## ii. Sécuriser votre enfant dans le siège-auto

voir images 17 - 22

### Note

1. Le but du support de corps de bébé est de protéger l'enfant. Il faut utiliser le support de corps de bébé pour un enfant de 0 à 6 mois.
2. Prière d'installer le siège auto sur le siège du véhicule, puis placer l'enfant dans le siège auto.
3. Une fois l'enfant placé dans le siège, vérifier que les sangles de harnais de sécurité se trouvent à la bonne hauteur. Consulter la images 6-7 (Ajustage de hauteur pour appui-tête et sangles de harnais de sécurité).

1. Appuyez sur le bouton d'ajustement de la toile, tout en tirant sur le harnais pour épaules jusqu'à la bonne longueur. 17



2. Appuyer sur le bouton rouge pour dégager la boucle. 18

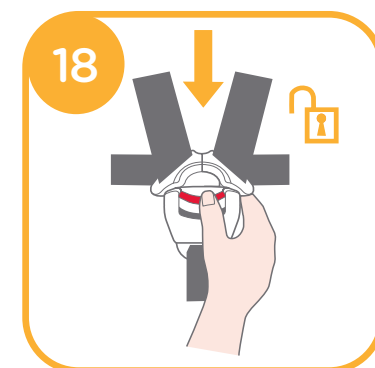

3. Placer le support de corps de bébé dans le siège auto et laisser les sangles de harnais sur la gauche et la droite du siège auto. 19

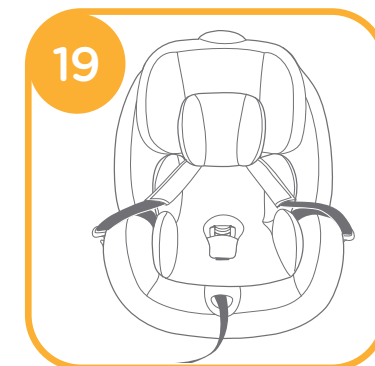

4. Placer l'enfant dans le siège auto et passer les deux bras à travers les sangles de harnais. **20**

! Une fois l'enfant assis, vérifier que les sangles de harnais de sécurité se trouvent à la bonne hauteur. Consulter la **images 6-7** (Ajustage de hauteur pour appui-tête et sangles de harnais de sécurité).



5. Enclencher la boucle. **21**

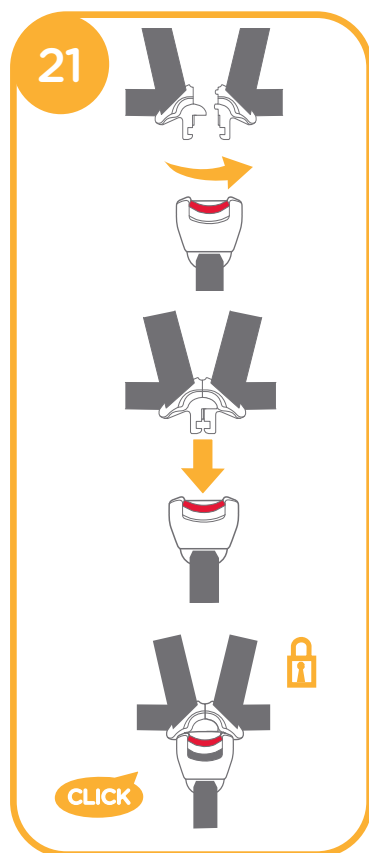

6. Abaisser les sangles d'ajustement et ajuster le harnais de manière à ce que l'enfant soit bien attaché. **22**

! S'assurer que l'espace entre l'enfant et la sangle de harnais de sécurité est à peu près de l'épaisseur d'une main. **22**



## Mode Tout-petit

(pour enfants pesant de 9 à 18 kg /de 1 à 4 ans)

voir images **23 - 29**

Âge de référence 1 à 4 ans

Position du siège Position 1-3 (avec triangle supérieur et triangle rouge alignés **5**).

! Prière d'installer le siège auto sur le siège du véhicule en premier, puis placer l'enfant dans le siège auto.

### i. Installation pour mode Tout-petit dirigé vers l'avant

voir images **23 - 27**

#### Note

1. Prière d'ajuster le siège auto en position d'inclinaison appropriée (3 positions pour mode Tout-petit dirigé vers l'avant). Indication d'angle : Avec triangle supérieur et triangle rouge alignés **5**. Consulter la **images 4** (Ajustage d'inclinaison).  
! La position d'inclinaison doit être sélectionnée avant d'installer le siège auto dans le véhicule. L'inclinaison n'est pas prévue pour être ajustée lorsque le siège auto est installé dans le véhicule. Ajuster la position d'inclinaison pendant que le siège auto est installé dans le véhicule risque de desserrer l'installation du siège auto entraînant de graves blessures voire la mort dans un accident.
2. Ajuster les sangles du harnais de sécurité à la bonne hauteur avant d'installer le siège auto. Consulter la **images 6-7** (Ajustage de hauteur pour appui-tête et sangles de harnais de sécurité).
3. Lors de l'installation et du réglage des ceintures du véhicule, s'assurer que la ceinture diagonale et la ceinture abdominale du véhicule ne sont pas tordues, et n'empêchent pas les ceintures de sécurité du véhicule de fonctionner correctement.  
! Bien que cela ne soit pas recommandé, si le siège auto doit être installé en direction avant sur le siège de véhicule avant avec airbag, désactiver l'airbag ou reculer le siège de véhicule le plus loin possible de l'airbag. Prière de consulter le manuel du propriétaire du véhicule pour de plus amples informations.

1. Enfiler la ceinture de sécurité à travers les deux fentes de ceinture de véhicule dirigées vers l'arrière au dos du siège auto. 23



2. Engage the vehicle buckle tongue into the buckle. 24



3. Tout en appuyant fermement le siège auto dans le siège du véhicule, tirer la ceinture diagonale du véhicule pour bien attacher le siège auto. 25

! Le siège de bébé ne peut pas être utilisé si la boucle de ceinture de sécurité du véhicule (extrémité femelle de la boucle) est trop longue pour retenir le siège de façon sûre. 25 - 1

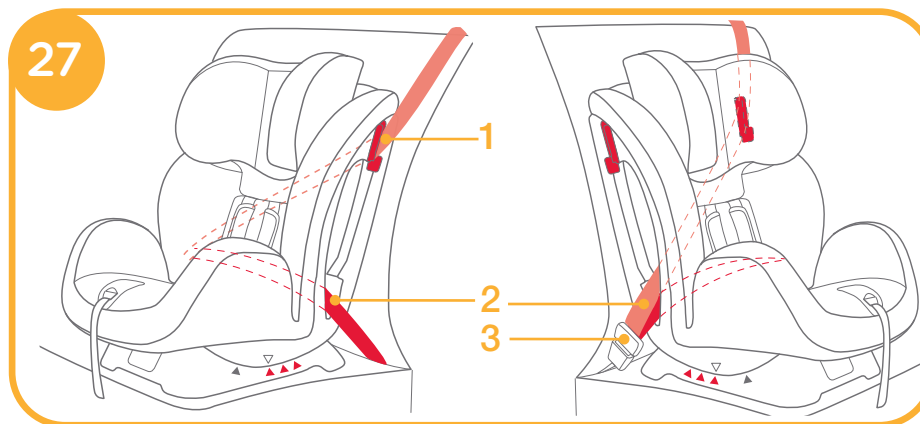
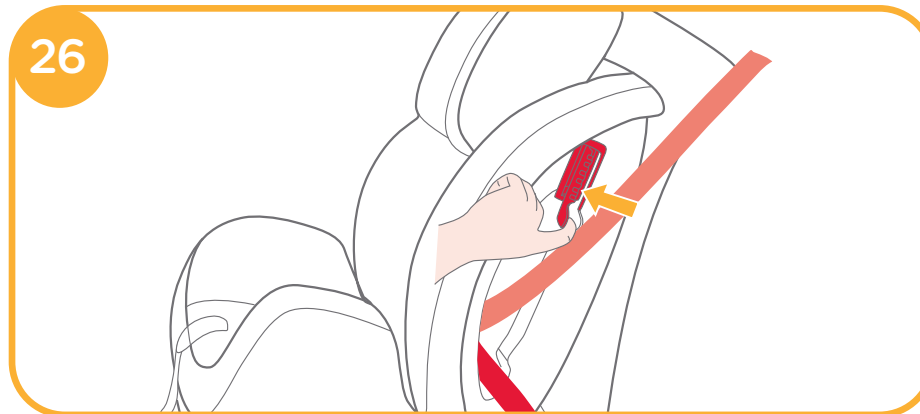
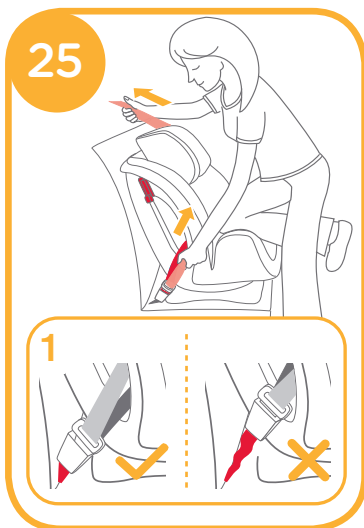

4. Ouvrir le dispositif de verrouillage et insérer la ceinture de sécurité diagonale. 26

! Vérifier en faisant avancer et reculer le siège auto au niveau de la fente de ceinture (le siège auto ne doit pas se déplacer de plus de 25 mm/1").

La ceinture de sécurité assemblée est illustrée à la 27.

! La ceinture diagonale du véhicule passe à travers le dispositif de verrouillage. 27 - 1

! La ceinture abdominale du véhicule passe par les fentes de ceinture de véhicule dirigées vers l'avant. 27 - 2

! L'ardillon de la boucle de véhicule est correctement enclenché dans la boucle comme l'indique la. 27 - 3

## ii. Sécuriser votre enfant dans le siège-auto

voir images 28 - 29

### Note

1. Lors de l'installation du siège auto en mode Tout-petit dirigé vers l'avant, ne pas utiliser le support de corps de bébé.
2. Prière d'installer le siège auto sur le siège du véhicule, puis placer l'enfant dans le siège auto.
3. Une fois l'enfant placé dans le siège auto, vérifier à nouveau que les sangles de harnais diagonales sont à la bonne hauteur, prière de consulter la images 6-7 (Ajustement de hauteur pour appui-tête et sangles de harnais diagonales).

1. Tirer l'ajusteur de sangles 17 - 1, tout en tirant les sangles de harnais de sécurité à la longueur appropriée. 17 - 2
2. Appuyer sur le bouton rouge pour dégager la boucle. 18
3. Laisser les sangles de harnais sur la gauche et la droite du siège auto. 28
4. Placer l'enfant dans le siège auto et enclencher la boucle. 21

! Une fois l'enfant assis, revérifier que les sangles de harnais de sécurité se trouvent à la bonne hauteur. Consulter la images 6-7 (Ajustage de hauteur pour appui-tête et sangles de harnais de sécurité).

5. Abaisser les sangles d'ajustement et ajuster le harnais de manière à ce que l'enfant soit bien attaché. 29

! S'assurer que l'espace entre l'enfant et les sangles de harnais de sécurité est à peu près de l'épaisseur d'une main. 29

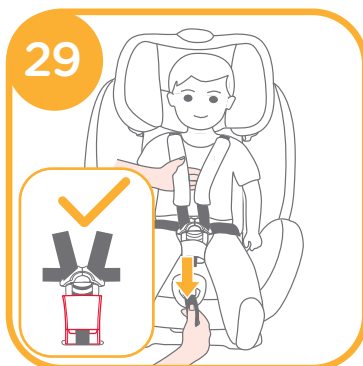
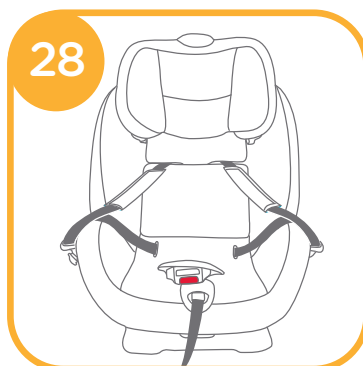

## Mode Jeune enfant

(pour enfants pesant de 15 à 25 kg /de 3 à 7 ans)

voir images 30 - 36

Âge de référence 3 à 7 ans

Position du siège Positions 1-2 (avec triangle supérieur et triangle rouge alignés 5).

### i. Conversion du Mode Tout-petit en Mode Jeune enfant

voir images 30 - 32

1. Appuyer sur le bouton rouge pour dégager la boucle. 18
2. Pour enlever le coussin pour l'entrejambe, localisez d'abord l'élastique sur l'intérieur du coussin pour l'entrejambe. Retirez l'élastique et le coussin pour l'entrejambe de la boucle pour les enlever. 30
3. Retirer le support de corps de bébé et le coussin d'entrejambe.
4. Détacher les pressions 31 - 1 et la fixation à boucle et crochet sur le coussin de siège. 31 - 2
5. Relever le rabat supérieur du coussin de siège et tirer le rabat inférieur vers l'avant. Ranger ensuite les sangles de harnais de sécurité 31 - 3 et les ardillons de boucle dans leurs compartiments de rangement. 31 - 4
6. Tirer la boucle à travers la denté dans le coussin de siège, puis ranger la boucle dans son compartiment de rangement. 31 - 5
7. Rattacher les pressions 31 - 1 et la fixation à boucle et crochet 31 - 2 pour recouvrir le coussin de siège. 32

! Pour repasser au Mode Tout-petit du Mode Jeune enfant, prière d'effectuer les étapes ci-dessus dans l'ordre inverse.

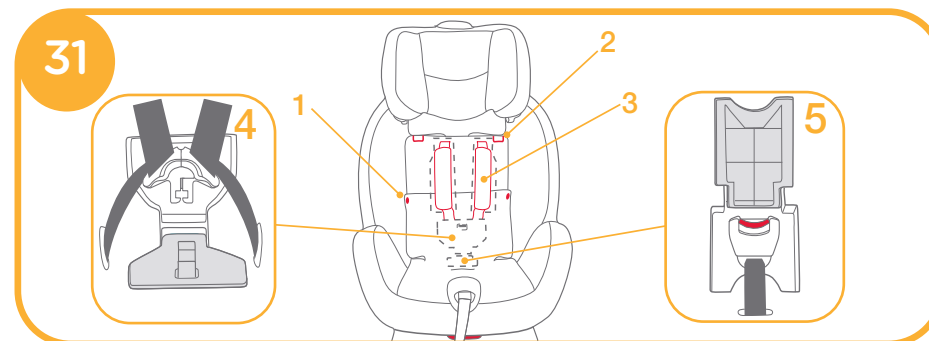
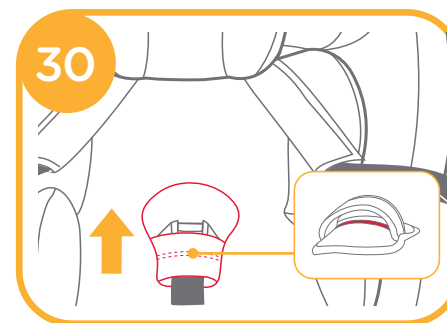

## ii. Installation pour Mode Jeune enfant dirigé vers l'avant

voir images 33 - 36

### Note

- Utiliser uniquement la ceinture de sécurité de véhicule lors de l'installation du siège auto en mode Jeune enfant dirigé vers l'avant. Ne pas utiliser le support de corps de bébé, les sangles diagonales ou la sangle d'entrejambe. Ranger les sangles de harnais de sécurité, la boucle et les languettes de boucle dans leurs compartiments de rangement. <sup>31</sup>  
! Bien que cela ne soit pas recommandé, si le siège auto doit être installé en direction avant sur le siège avant avec airbag, désactiver l'airbag ou reculer le siège de véhicule le plus loin possible de l'airbag. Prière de consulter le manuel du propriétaire du véhicule pour de plus amples informations.
- Ajuster les sangles de harnais de sécurité à la longueur appropriée avant de ranger les sangles diagonales et la boucle dans leurs compartiments de rangement. <sup>17</sup>
- Ajuster le siège auto à la position d'inclinaison appropriée (seules les positions 1-2 sont acceptables pour le Mode Jeune enfant dirigé vers l'avant). Indication d'angle : Avec triangle supérieur et triangle rouge alignés <sup>5</sup>. Consulter la images 4 (Ajustage d'inclinaison).
- Lors de l'installation et du réglage des ceintures du véhicule, s'assurer que la ceinture diagonale et la ceinture abdominale du véhicule ne sont pas tordues, et n'empêchent pas les ceintures de sécurité du véhicule de fonctionner correctement.

- Placer l'enfant dans le siège-auto Vérifier que les guides de ceinture de sécurité sont à la bonne hauteur. Consulter la images 6-7 (Ajustage de hauteur pour appui-tête et sangles de harnais de sécurité).
- Installer la courroie diagonale du véhicule à travers le guide de sangle diagonale <sup>33</sup> - 1 et passer la courroie abdominale du véhicule à travers les fentes de courroie abdominale du véhicule comme l'indique la <sup>33</sup> - 2. Enclencher l'ardillon de courroie du véhicule dans la boucle.

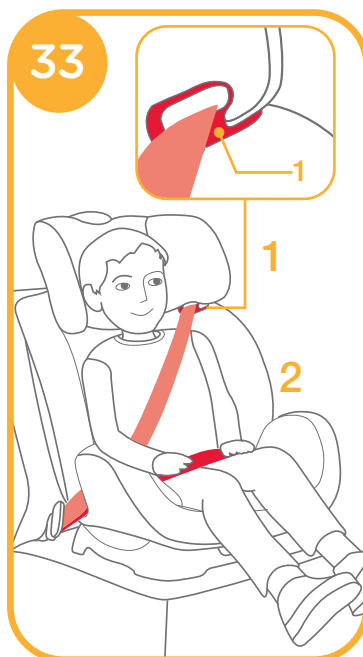

! La sangle diagonale doit passer à travers le guide de sangle diagonale. <sup>34</sup> - 1

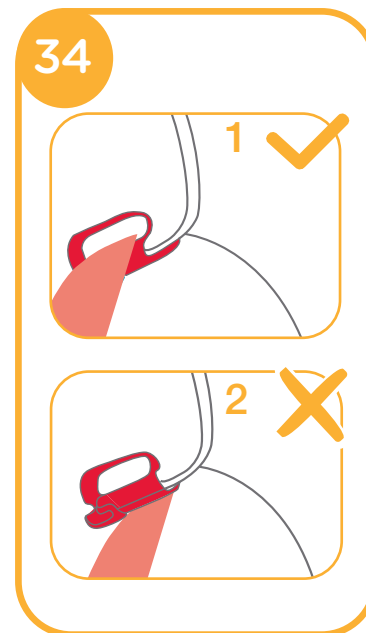

! La sangle de taille doit passer à travers les fentes de siège. <sup>35</sup> - 1

! L'ardillon de la boucle de véhicule est correctement enclenché dans la boucle comme l'indique la. <sup>35</sup> - 2

! Le siège de bébé ne peut pas être utilisé si la boucle de ceinture de sécurité du véhicule (extrémité femelle de la boucle) est trop longue pour retenir le siège de façon sûre. <sup>35</sup> - 3

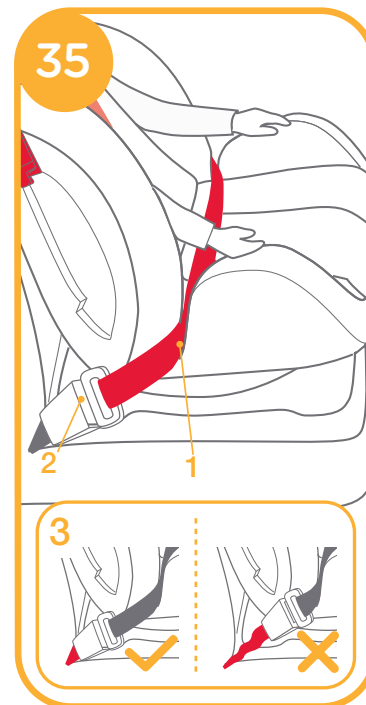

36

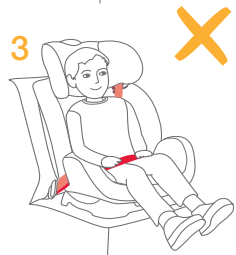
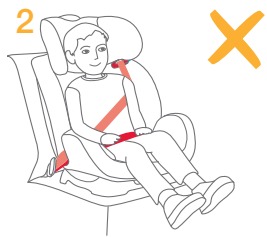

- ! Ne jamais utiliser de ceinture de sécurité de véhicule à 2 points sur le devant d'un enfant. 36 - 1
- ! Ne pas utiliser la courroie diagonale du véhicule desserrée ou positionnée sous le bras de l'enfant. 36 - 2
- ! Ne pas utiliser la courroie diagonale du véhicule derrière le dos de l'enfant. 36 - 3
- ! Ne pas laisser l'enfant glisser dans le siège auto. 36 - 4

## Assemblage des matériaux souples

1. Retirer le support de corps de bébé et le coussin d'entrejambe.
2. Pour retirer les coussinets d'épaules, déclipsez d'abord les coussinets puis retirez la sangle fixée par le velcro. 37
3. Appuyer sur le bouton rouge pour dégager la boucle. 18
4. Détacher la fixation à boucle 31 - 2 et crochet sur l'appui-tête dans les guides de courroie diagonale du véhicule puis retirer la housse de l'appui-tête.
5. Détacher les pressions sur les côtés du coussin de siège. 31 - 1
6. Détacher les pattes élastiques, situées derrière l'appui-tête, de la coque de siège.
7. Détacher la pièce de fixation de tissu de l'arrière supérieur de la coque de siège.
8. Tirer la boucle à travers la fente dans le coussin de siège puis retirer le coussin de siège de la coque de siège.

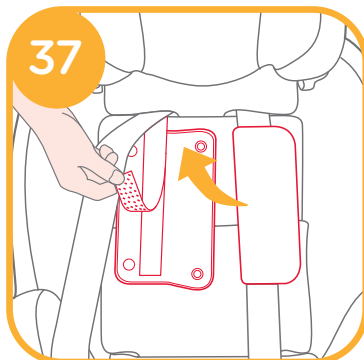

Les articles de consommation intermédiaire peuvent être remontés en inversant les étapes ci-dessus.

- ! Consulter la images 30-32 (Conversion du Mode Tout-petit au Mode Jeune enfant) pour le bon acheminement du harnais à travers le coussin de siège.

## Utiliser le chapuchon

voir images 38 - 43

- ! Utilisez uniquement ce capuchon pour les sièges de voiture Stages.
- ! Le capuchon peut servir en mode orienté vers l'avant ou orienté vers l'arrière.

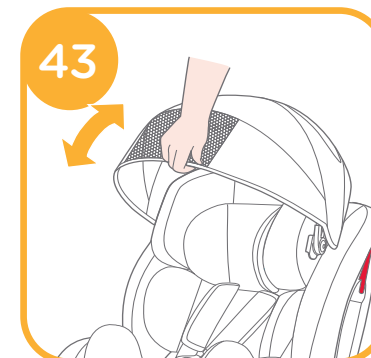
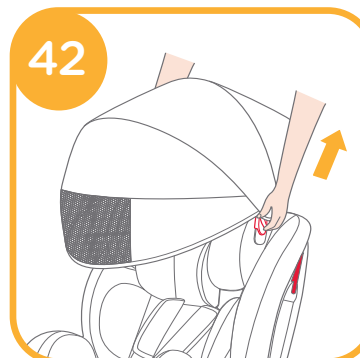
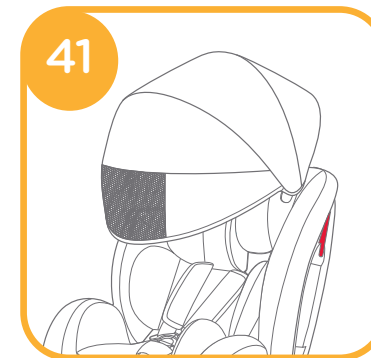
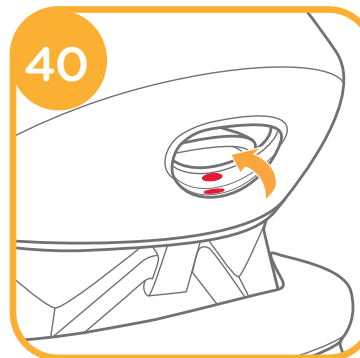
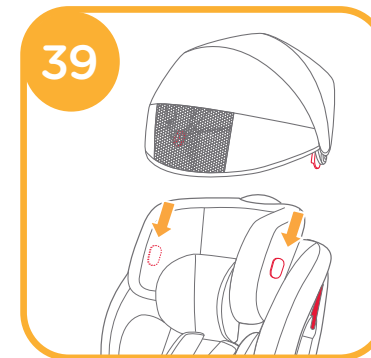
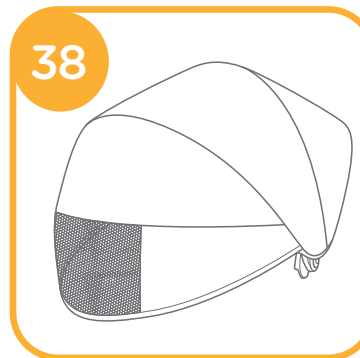

# Entretien et maintenance

- ! Lors de l'utilisation du siège auto en mode Tout-petit ou Jeune enfant, prière de retirer le support de corps de bébé et le ranger là où l'enfant ne peut pas y accéder.
- ! Laver les matériaux souples à la machine en eau froide de moins de 30 °C.
- ! Ne pas repasser les articles de consommation intermédiaire.
- ! Ne pas utiliser d'eau de Javel ni nettoyer à sec les articles de consommation intermédiaire.
- ! Ne pas utiliser de détergent neutre pur, d'essence ou d'autre solvant organique pour laver le siège auto. Ceci risque d'endommager le siège auto. Utiliser uniquement un détergent doux, de l'eau et un chiffon doux pour nettoyer la coque du siège auto et les housses de sangles du harnais pour épaules.
- ! Les sangles de harnais pour épaules ne sont pas amovibles. Nettoyer uniquement à l'aide d'un détergent doux, de l'eau et d'un chiffon doux.
- ! Ne pas tordre les articles de consommation intermédiaire avec une force extrême pour les sécher. Ceci risque de laisser des rides dans les articles de consommation intermédiaire.
- ! Prière de sécher les articles de consommation intermédiaire sur une ligne à l'ombre uniquement. Ne pas utiliser de sèche-linge pour sécher les articles de consommation intermédiaire.
- ! Retirer ce siège auto du siège de véhicule lorsqu'il n'est pas utilisé pendant une longue durée. Ranger le siège auto dans un endroit frais et sec où l'enfant ne peut pas y accéder.
- ! Retirer l'insert en mousse du support de corps de bébé avant de le laver à la machine. Consulter la illustration lors de la réinsertion de la mousse dans le support du corps de bébé.

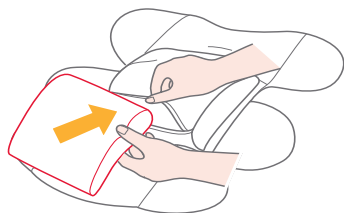

## DE Herzlichen Glückwunsch

Sie haben einen qualitativ hochwertigen, voll zertifizierten Kindersitz erworben. Dieses Produkt ist für Kinder bis zu einem Gewicht von 25 kg (bis zu etwa 7 Jahre alt) geeignet. Lesen Sie sich diese Bedienungsanleitung gründlich durch und befolgen Sie die Montageanweisungen. Das ist die EINZIGE Art und Weise wie Sie Ihr Kind im Falle eines Unfalls vor schweren Verletzungen oder dem Tod schützen können und wie Sie Ihrem Kind die Benutzung des Sitzes angenehm gestalten können.

### Bitte Beachten

Stellen Sie sicher, dass Ihr Fahrzeug mit einem Dreipunktgurt mit Straffer ausgestattet ist. Sicherheitsgurte können je nach Hersteller, Herstellungsdatum und Fahrzeugtyp von unterschiedlicher Gestaltung und Länge sein. Dieser Kindersitz ist nur zum Einsatz in Fahrzeugen geeignet, die mit einem Dreipunktgurt mit Straffer ausgestattet sind und mit der europäischen Regelung UN/ECE Nr. 16 oder einer anderen äquivalenten Norm im Einklang stehen.

Bitte heben Sie die Bedienungsanleitung im Ablagefach an der rückseitigen Abdeckung zum Nachschlagen auf.

### Ersatzteilliste

- |    |                                    |    |  |
|----|------------------------------------|----|--|
| 1  | Höhenverstellbare Kopfstütze       | 12 | Ver- u. Entriegelungsvorrichtung                                 |
| 2  | Sitzkissen                         | 13 | Kopfstützeinstellungsgriff                                       |
| 3  | Gurtschloss                        | 14 | Fahrzeugschultergurt Aussparung für nach hinten gerichteten Sitz |
| 4  | Schultergurt-Einstellungsabdeckung | 15 | Hintere Abdeckung  |
| 5  | Schultergurtbaineinsteller         | 16 | Bedienungsanleitungsaufbewahrungsfach                            |
| 6  | Neigungswinkeinstellungsgriff      | 17 | Unterteil  |
| 7  | Gurtbaineinsteller                 | 18 | Kindersitz-Gehäuse   |
| 8  | Schrittgurtkissen                  | 19 | Fahrzeuggurtaussparung für nach vorne gerichteten Sitz           |
| 9  | Schultergurt                       | 20 | Aussparung für Fahrzeugbeckengurt                                |
| 10 | Schultergurtabdeckungen            | 21 | Fahrzeugschultergurtführung                                      |
| 11 | Säuglingskörperstütze              | 22 | Befestigungsstück für Kindersitzpolsterung                       |
|    |                                    | 23 | Befestigungsklemme   |

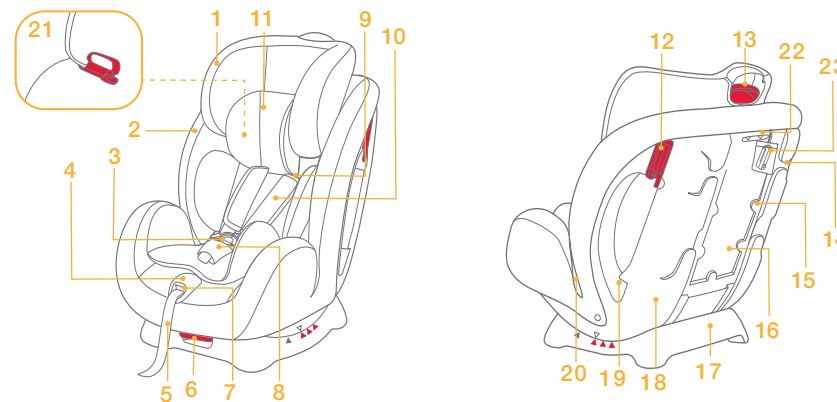

### Zubehör

(im Ankauf eventuell nicht enthalten)

Schutzrollo



# Warnhinweise

- ! KEIN Kindersitz kann im Falle eines Unfalls vollständigen Schutz vor Verletzungen garantieren. Die ordnungsgemäße Verwendung dieses Kindersitzes reduziert jedoch das Risiko einer schweren Verletzung oder des Todes Ihres Kindes.
- ! Dieser Kindersitz ist AUSSCHLIESSLICH für Kinder, die bis zu 25 kg wiegen (bis zu etwa 7 Jahre alt) ausgelegt.
- ! Dieser Kindersitz DARF ERST verwendet bzw. montiert werden, wenn Sie die Anweisungen in dieser Anleitung und in der Bedienungsanleitung Ihres Fahrzeugs durchgelesen und sie verstanden haben.
- ! Dieser Kindersitz DARF NUR installiert bzw. verwendet werden, wenn alle Anweisungen und Warnungen in dieser Anleitung befolgt werden; andernfalls setzen Sie Ihr Kind einem hohen Verletzungs- bzw. Todesfallsrisiko aus.
- ! ES IST UNTERSAGT, an diesem Kindersitz Modifikationen vorzunehmen oder ihn gemeinsam mit Komponenten bzw. Teilen anderer Hersteller zu verwenden.
- ! Wenn dieser Kindersitz beschädigt ist oder Teile fehlen, darf er NICHT benutzt werden.
- ! Lassen Sie Ihr Kind NIEMALS unbeaufsichtigt in diesem Kindersitz.
- ! Stellen Sie sicher, dass Ihr Kind KEINE übergroße Kleidung trägt wenn es in diesem Kindersitz sitzt. Diese verhindert sonst u. U., dass Sie Ihr Kind ordnungsgemäß und sicher mit den Gurten absichern können.
- ! Belassen Sie diesen Kindersitz NICHT ohne eingearsteten Gurt oder andere Gegenstände ungesichert in Ihrem Fahrzeug. Nicht gesicherte Gegenstände können sich verlagern oder herumbewegen und bei einer scharfen Kurve, einem plötzlichen Anhalten oder einer Kollision u. U. Fahrzeuginsassen verletzen. Entfernen Sie den Kindersitz aus dem Fahrzeug, wenn er nicht regelmäßig verwendet wird.
- ! Platzieren Sie diesen Autositz nicht in einer Sitzposition, wo ein aktiver Front-Airbag installiert ist, wenn Ihr Kind der Rückseite zugewendet ist.
- ! Verwenden Sie NIEMALS einen gebrauchten Kindersitz oder einen Kindersitz, über dessen Vergangenheit Sie nichts wissen, da er strukturelle Schäden aufweisen könnte, die die Sicherheit Ihres Kindes gefährden könnten.
- ! Verwenden Sie NIEMALS Stricke oder Hilfsmittel, um den Kindersitz im Fahrzeug abzusichern oder um Ihr Kind im Kindersitz zu sichern. Verwenden Sie nur den Sicherheitsgurt des Fahrzeugs, um den Kindersitz in Fahrzeug abzusichern.
- ! Die Teile dieses Kindersitzes dürfen niemals geschmiert werden.
- ! Immer das Kind im Kindersitz sichern, während es sich im Fahrzeug befindet, sogar während kurzen Fahrten, denn die meisten Unfälle passieren während dieser kurzen Fahrten.
- ! Dieser Kindersitz DARF NICHT als ein normaler Stuhl verwendet werden, da er umfallen und das Kind verletzen könnte.
- ! Bitte schützen Sie diesen Kindersitz von direkter Sonneneinstrahlung fern, da er andernfalls u. U. zu heiß für die Haut des Kindes wird. Fühlen Sie immer erst die Temperatur des Sitzes, bevor Sie Ihr Kind in ihn hineinsetzen.
- ! Dieser Kindersitz DARF NICHT ohne die Polsterung verwendet werden.
- ! Die Polsterung sollte nur mit vom Hersteller empfohlener ersetzt werden. Die Polsterung stellt einen integralen Bestandteil der Funktion des Kindersitzes dar.
- ! Es dürfen NUR die empfohlenen Innenkissen in diesen Kindersitz gelegt werden.
- ! Dieser Kindersitz DARF NICHT mit einem Kind darin getragen werden.
- ! Dieser Kindersitz DARF NICHT weiter verwendet werden, wenn er an einem mittleren oder schweren Zusammenstoß beteiligt war. Er muss umgehend ersetzt werden, da er u. U. unsichtbaren, strukturellen Schaden durch den Zusammenstoß erlitten hat.
- ! Bei Fragen zu Wartung, Reparatur und Austausch von Teilen, wenden Sie sich bitte an den Händler.

# Warnhinweise

- ! Unter den folgenden Bedingungen darf dieser Kindersitz NICHT installiert werden:
  1. Fahrzeugsitze mit Zweipunktgurten.
  2. Fahrzeugsitze, die relativ zur Fahrtrichtung des Fahrzeugs seitwärts oder rückwärts zeigen.
  3. Fahrzeugsitze, die während der Installation instabil sind.
- ! Stellen Sie sicher, dass der Kindersitz so installiert ist, dass keines seiner Teile bewegliche Sitze oder das Schließen/Öffnen der Fahrertüren beeinträchtigt.
- ! Dafür sorgen, dass die Gurte (Schoßgürtel) unter dem Bauch möglichst tief sitzen, um das Becken ausreichend zu stützen.
- ! Verwenden Sie NUR die belastbaren Kontaktpunkte, die in der Anleitung beschrieben und am Rückhaltesystem für Kinder gekennzeichnet sind.
- ! Jegliche Gurte von Kinderrückhaltesystem und Fahrzeugsitz müssen sicher befestigt und dürfen nicht verdreht sein.

## Produktinformationen

<b>Produkt</b>	Gruppe 0+/1/2 Kindersitz
<b>Modèle</b>	C0925
<b>Convient pour</b>	Kinder, die bis zu 25 kg wiegen (bis zu etwa 7 Jahre alt)
<b>Gewichtsgruppe</b>	0+ / 1 / 2
<b>Materialien</b>	Kunststoffe, Metall, Stoff
<b>Patent-Nr.</b>	Andere Patente angemeldet
<b>Markenname</b>	Joie
<b>Website</b>	<a href="http://www.joiebaby.com">www.joiebaby.com</a>



Lesen Sie sich sämtliche Anweisungen in dieser Anleitung durch, bevor Sie dieses Produkt verwenden. Bei etwaigen Fragen, wenden Sie sich bitte direkt an den Händler.

Dies ist ein "Universal"-Kindersitz. Er ist im Einklang mit der europäischen Regelung Nr. ECE 44, 04 samt Ergänzungen und Änderung zur allgemeinen Verwendung in Fahrzeugen zugelassen und passt in die meisten, aber nicht alle, Autositze.

## Notfall

Im Falle eines Notfalls oder Unfalls ist es am wichtigsten, dass Ihr Kind umgehend erste Hilfe erhält und medizinisch versorgt wird.

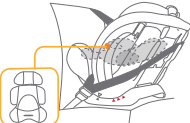
# Montage-Modi

Gruppe	Gewicht des Kindes	Montage-modus	Abbildung zur Montage	Referenzalter	Sitzstellung	Sitzkissenanweisungen
0+/1	Weniger als 18kg	Rückwärts gerichteter Modus mit Säuglingskörperstütze / Säuglingsmodus	 erforderlich 0 bis 6 Monate	Weniger als 4 Jahre	Position 4 4	Die Säuglingskörperstütze muss verwendet werden, um das Kind sicher zurückzuhalten oder um den Säugling ordnungsgemäß im Kindersitz zu positionieren 0 bis 6 Monate
1	9 bis 18 kg	Nach vorne gerichteter Modus / Kleinkindmodus		1 bis 4 Jahre	Position 1-3 1 2 3	Kleinkindkörperstütze entfernen (Kleinkindkörperstütze darf bei Kindern, die mehr als 6 Monate alt sind, nicht verwendet werden)
2	15 bis 25 kg	Nach vorne gerichteter Modus / Jungkindmodus		3 bis 7 Jahre	Position 1-2 1 2	Schultergurtabdeckungen, Schrittgurt und Säuglingskörperstütze entfernen (an passenden Aufbewahrungsorten unterbringen)

## Wichtig

1. Sowohl der Kleinkind- als auch der Jungkindmodus dürfen ERST verwendet werden, WENN das Kind MEHR ALS 9 kg wiegt. Für ein Kind unter 9 kg stellt der Kindersitz im Kleinkind- oder Jungkindmodus eine Gefahr dar.
2. Wenn das Kind sowohl für den vorwärts als auch den rückwärts gerichteten Modus in Frage kommt, empfehlen wir, diesen Kindersitz im rückwärts gerichteten Modus zu installieren, da dies sicherer ist.

## Babyeinsatz verwenden



Wir empfehlen, bei Babys nicht größer als 6 monat den gesamten Kleinkindeinsatz zu verwenden oder solange, bis sie dem Einsatz entwachsen sind. Der Kleinkindeinsatz erhöht den Schutz vor seitlichen Stößen.

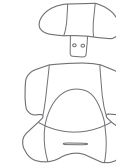

Lösen Sie die Schnappverschlüsse an der Kopfstütze, um das Kopfteil des Kleinkindeinsatzes abzunehmen.

## Bei der Montage zu beachten

siehe Bilder 1 - 3

- ! Dieser Kindersitz DARF NICHT auf Fahrzeugsitzen mit Zweipunktsicherheitsgurten mit Straffer installiert werden. 1
- ! Dieser Kindersitz ist nur für Fahrzeugsitze mit Dreipunktsicherheitsgurten mit Straffer geeignet. 2
- ! Dieser Kindersitz DARF NICHT in Fahrzeugsitzen installiert werden, die seitwärts 3 oder rückwärts 3 zeigen, relativ zur Fahrtrichtung des Fahrzeugs.
- ! Platzieren Sie diesen Autositz nicht in einer Sitzposition, wo ein aktiver Front-Airbag installiert ist, wenn Ihr Kind der Rückseite zugewendet ist. Tod oder schwere Verletzungen können u. U. auftreten 3. Bitte schlagen Sie in der Bedienungsanleitung Ihres Fahrzeugs weitere Informationen nach.
- ! Wir empfehlen, diesen Kindersitz auf einem Rücksitz zu installieren. 3

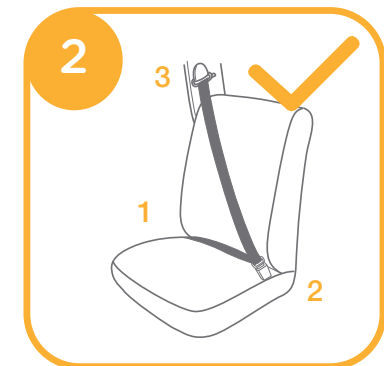
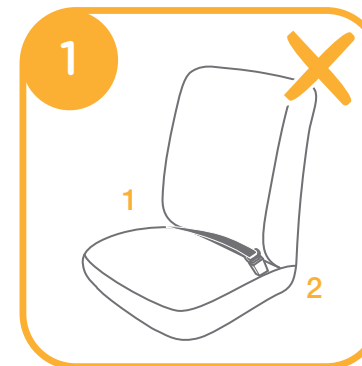

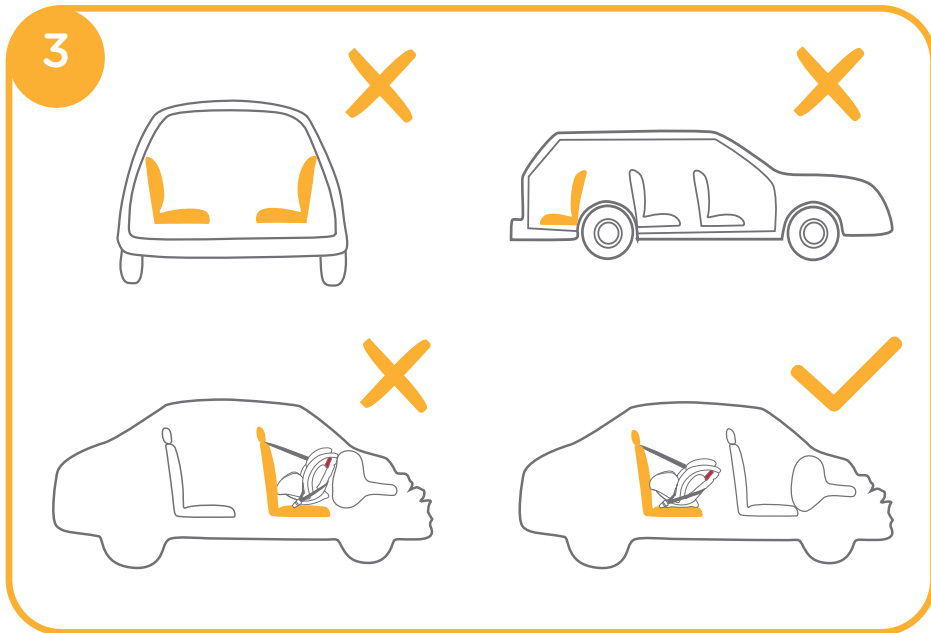

## Einstellung des Neigungswinkels

siehe Bilder 4 - 5

Drücken Sie den Neigungswinkeleinstellungsgriff 4 - 1, und justieren Sie den Kindersitz in die gewünschte Position 4 - 2.



Eine Darstellung der Liegepositionen findet sich in 5.

Es gibt drei Lehnenpositionseinstellungen (1-3) für den nach vorne gerichteten Kleinkindmodus sowie zwei Lehnenpositionen (1-2) für den Jungkindmodus 5. Die Lehnenposition 4 ist für den rückwärts gerichteten Säuglingsmodus 5.

Neigungsanzeige: mit dem oberen Dreieck und den unteren Dreiecken aneinander ausgerichtet 5.

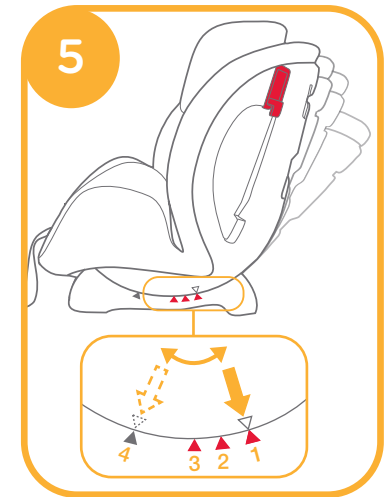

## Höheneinstellung (der Kopfstütze und der Schultergurte)

siehe Bilder 6 - 7

Bitte stellen Sie die Kopfstütze und die Schultergurte entsprechend der Größe des Kindes auf die passende Höhe ein.

- ! Bei Verwendung im rückwärts gerichteten Säuglingsmodus müssen sich die Schultergurtaussparungen auf gleicher Höhe wie oder etwas unterhalb der Schultern des Kindes befinden. 6 - 1
- ! Bei Verwendung im rückwärts gerichteten Kleinkindmodus müssen sich die Schultergurtaussparungen auf gleicher Höhe wie oder etwas oberhalb der Schultern des Kindes befinden. 6 - 2
- ! Bei Verwendung im rückwärts gerichteten Jungkindmodus müssen sich die Schultergurtschlitze auf gleicher Höhe wie oder etwas oberhalb der Schultern des Kindes befinden. 6 - 3

Falls sich die Schultergurte nicht auf der richtigen Höhe befinden, kann das Kind bei einer Kollision u. U. aus dem Kindersitz geschleudert werden.

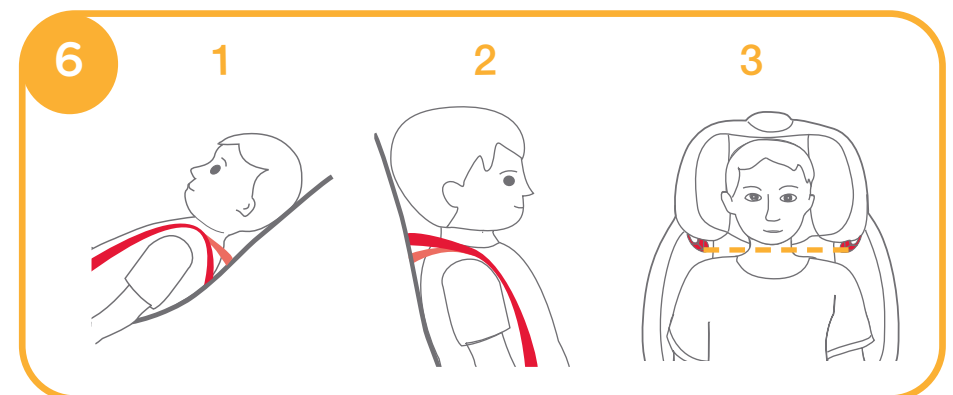

Drücken Sie den Kopfstützeinstellungsgriff **7 - 1** und heben oder senken Sie die Kopfstütze, bis sie in einer der fünf Stellungen einrastet.

Eine Darstellung der Kopfstützenpositionen findet sich in **7**.

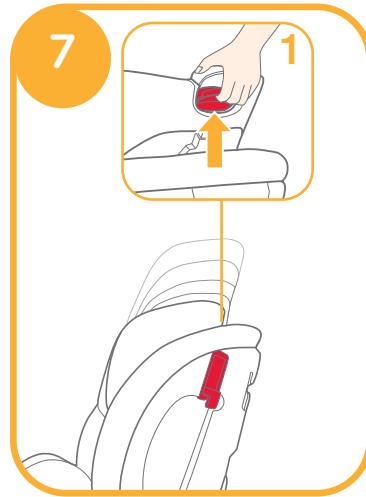

## Säuglingsmodus

(für Kinder bis zu 18 kg / Neugeborene bis 4 Jahr alt)

siehe Bilder **8 - 22**

**Referenzalter** Neugeborene bis 4 Jahr alt

**Sitzstellung** Position 4 (mit oberem Dreieck und blauem Dreieck aneinander ausgerichtet, wie in **5**).

! Bitte montieren Sie zuerst den Kindersitz auf dem Fahrzeugsitz und setzen Sie erst dann das Kind in den Kindersitz.

### i. Montage für nach rückwärts gerichteten Säuglingsmodus

siehe Bilder **8 - 16**

#### Hinweis

1. Justieren Sie zuerst den Kindersitz in die Lehnenposition 4. Neigungsanzeige: mit aneinander ausgerichtetem oberem Dreieck und blauem Dreieck **5**. Siehe **Bilder 4** (Einstellung des Neigungswinkels).
2. Stellen Sie sicher, dass die Schultergurte auf die richtige Höhe justiert sind, bevor Sie den Kindersitz installieren. Siehe **Bilder 6-7** (Höheneinstellung der Kopfstütze und der Schultergurte).
3. Stellen Sie bei der Installation und Justage der Fahrzeugsicherheitsgurte sicher, dass weder der Schultergurt des Fahrzeuges noch der Beckengurt des Fahrzeuges verdreht sind und die Sicherheitsgurte von der ordnungsgemäßen Funktion abhalten.

1. Säuglingskörperstütze entfernen.

! Der Fahrzeugbeckengurt muss unter der Säuglingskörperstütze hindurchgeführt werden.

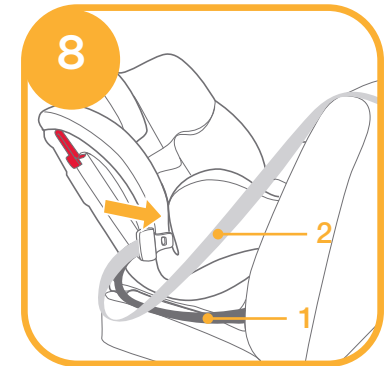

2. Führen Sie den Fahrzeugbeckengurt **8 - 1** durch die Aussparungen für den Fahrzeugbeckengurt und rasten Sie dann die Zunge des Fahrzeugschlosses in das Schloss ein **9**.



3. Ziehen Sie den Fahrzeugschultergurt **8 - 2** durch die beiden rückwärts weisenden Schultergurt Aussparungen auf der Rückseite des Sitzgehäuses **10**.

! Der Fahrzeugschultergurt muss durch die rückwärts weisenden Schultergurt Aussparungen geführt sein.

! Die Befestigungsklemme wird verwendet, wenn der Fahrzeugsitz in dem Rück-Orientierungsmodus sich befindet.

! Die Befestigungsklemme wird die Sicherung des Fahrzeugsitzes erhöhen.

! Bitte ersetzen Sie die Befestigungsklemme und Gurt aus dem Beutel während der Nichtverwendung.



4. Ziehen Sie die Befestigungsklemme aus dem Beutel aus. **11**

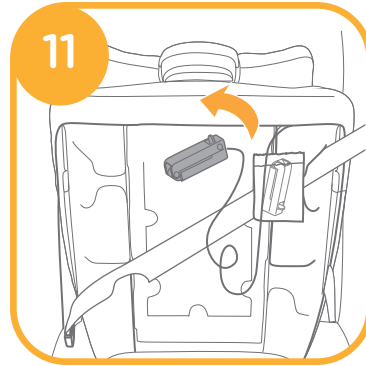

5. Wenn Drücken auf dem Fahrzeugsitz **12 - 1**, ziehen Sie die Gürtel ein, um den Sitz gut zu befestigen. **12 - 2**

! Das Kinder-Rückhaltesystem kann nicht genutzt werden, falls der Verschluss (Gurtschloss) des Fahrzeugsicherheitsgurtes so lang ist, dass das Kinder-Rückhaltesystem nicht sicher verankert werden kann. **12 - 3**

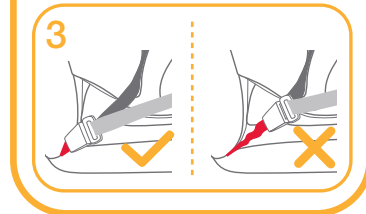

6. Drücken Sie die Taste, um die Befestigungsklemme zu öffnen. **13**

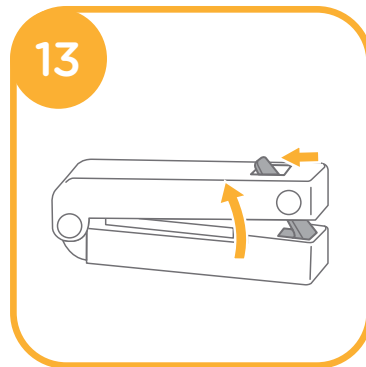

7. Führen Sie den Schräggurt durch die Befestigungsklemme und danach klemmen Sie die Befestigungsklemme ein. **14**

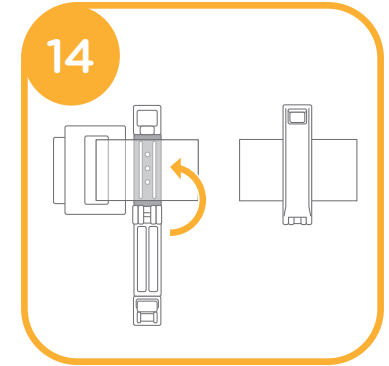

8. Befestigen Sie wieder die Befestigungsklemme. **15**

! Bitte prüfen Sie, ob der Kindersitz fest und sicher installiert ist, indem Sie den Kindersitz am Fahrzeugsicherheitsgurt entlang vor und zurück bewegen. Bitte schlagen Sie in der Bedienungsanleitung Ihres Fahrzeugs weitere Informationen nach. (der Kindersitz sollte sich um nicht mehr als 25 mm bewegen)

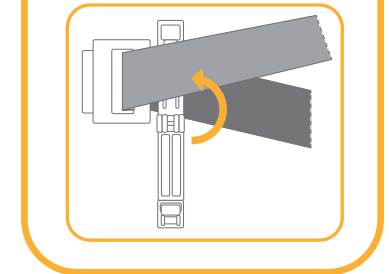
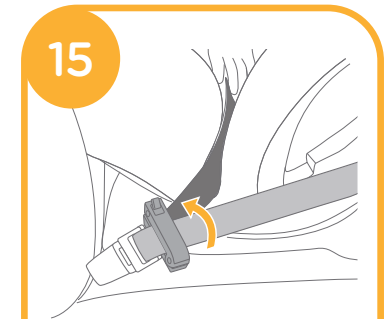

Eine Darstellung eines korrekt angebrachten Fahrzeuggurtes findet sich in 16.

! Der Fahrzeugbeckengurt wird durch die Beckengurtaussparungen wie in gezeigt hindurchgeführt 16 - 1.

! Der Fahrzeugschultergurt muss durch die rückwärts weisenden Fahrzeugschultergurtaussparungen, wie in gezeigt, hindurch geführt werden 16 - 2.

! Die Zunge des Fahrzeuggurtschlusses muss, wie in gezeigt, korrekt im Schloss eingerastet sein 16 - 3.

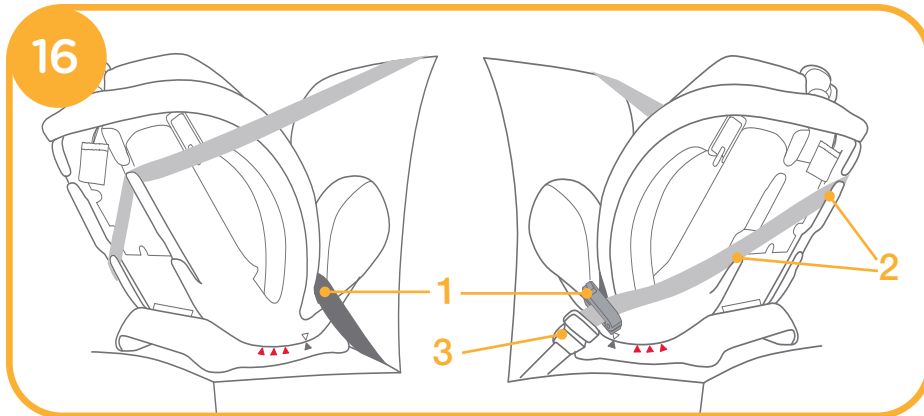

## ii. Sicherung Ihres Kindes im Kindersitz

siehe Bilder 17 - 22

### Hinweis

1. Die Säuglingskörperstütze dient dem Schutz des Kindes. Bei Säuglingen im Alter von 0 – 6 Monaten muss eine Säuglingskörperstütze verwendet werden.
2. Bitte installieren Sie zuerst den Kindersitz auf dem Fahrzeugsitz und setzen Sie erst dann das Kind in den Kindersitz.
3. Prüfen Sie, nachdem Sie das Kind in den Sitz gesetzt haben, ob sich die Schultergurte auf der richtigen Höhe befinden. Siehe Bilder 6-7 (Höheneinstellung der Kopfstütze und der Schultergurte).

1. Drücken Sie den Gurtbandeinstellknopf, während Sie den Schultergurt bis zur geeigneten Länge herausziehen. 17



2. Betätigen Sie die rote Taste, um das Gurtschloss zu entriegeln. 18

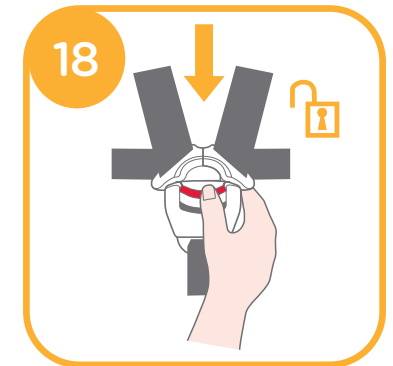

3. Platzieren Sie die Säuglingskörperstütze in den Kindersitz und belassen Sie die Gurte auf der linken bzw. rechten Seite des Kindersitzes. 19

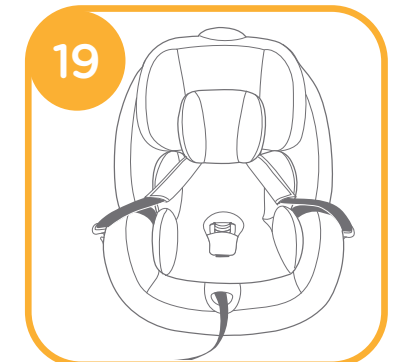

4. Setzen Sie das Kind in den Kindersitz und führen Sie beide seine Arme durch die Gurte. <sup>20</sup>

! Nachdem das Kind sitzt, prüfen Sie erneut, ob sich die Schultergurte auf der richtigen Höhe befinden. Siehe **Bilder 6-7** (Höheneinstellung der Kopfstütze und der Schultergurte).



5. Rasten Sie das Gurtschloss ein. <sup>21</sup>

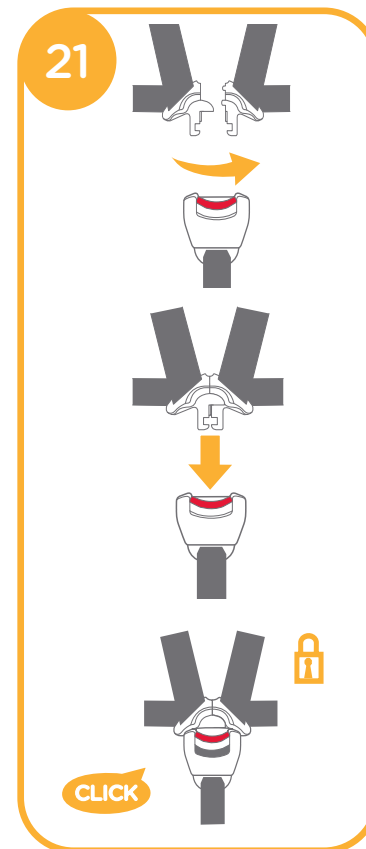

6. Ziehen Sie das Einstellungsgurtband herunter und justieren Sie den Gurt so, dass Ihr Kind gut gesichert ist. <sup>22</sup>

! Stellen Sie sicher, dass der Raum zwischen dem Kind und dem Schultergurt in etwa der Dicke einer Hand entspricht. <sup>22</sup>



## Kleinkindmodus

(für Kinder von 9 bis 18 kg / 1 bis 4 Jahre alt)

siehe Bilder <sup>23</sup> - <sup>25</sup>

**Referenzalter** 1 bis 4 Jahre alt

**Sitzstellung** Position 1-3 (mit oberem Dreieck und rotem Dreieck aneinander ausgerichtet <sup>5</sup>).

! Bitte installieren Sie zuerst den Kindersitz auf dem Fahrzeugsitz und setzen Sie erst dann das Kind in den Kindersitz.

### i. Installation für vorwärts gerichteten Kleinkindmodus

siehe Bilder <sup>23</sup> - <sup>27</sup>

#### Hinweis

- Justieren Sie bitte den Kindersitz in die korrekte Lehnposition (3 Positionen für vorwärts gerichteten Kleinkindmodus). Neigungsanzeige: mit aneinander ausgerichtetem oberem Dreieck und rotem Dreieck <sup>5</sup>. Siehe **Bilder 4** (Einstellung des Neigungswinkels).  
! Der Sitzwinkel muss vor der Installation des Kindersitzen im Fahrzeug ausgewählt sein. Es ist nicht vorgesehen, dass der Sitzwinkel eingestellt wird, während der Kindersitz im Fahrzeug montiert wird. Eine Justierung des Sitzwinkels während der Installation des Kindersitzes in das Fahrzeug kann die Sicherheitsgurte des Fahrzeugs lockern und u. U. bei einem Unfall eine schwere Verletzung oder gar Todesfolgen zur Folge haben.
- Bitte justieren Sie die Schultergurte auf die passende Höhe bevor Sie den Kindersitz installieren. Siehe **Bilder 6-7** (Höheneinstellung der Kopfstütze und der Schultergurte).
- Stellen Sie bei der Installation und Justage der Fahrzeugsicherheitsgurte sicher, dass weder Schultergurt des Fahrzeuges noch der Beckengurt des Fahrzeuges verdreht sind und die Sicherheitsgurte von der ordnungsgemäßen Funktion abhalten.  
! Obwohl wir dies nicht empfehlen, wenn Sie einen Kindersitz nach vorne ausgerichtet auf einen Vordersitz mit Airbag platzieren, sollten Sie den Airbag abschalten oder den Sitz soweit wie nur möglich nach hinten vom Airbag entfernt schieben. Bitte schlagen Sie in der Bedienungsanleitung Ihres Fahrzeuges weitere Informationen nach.

1. Ziehen Sie den Fahrzeugschultergurt durch die beiden rückwärts weisenden Gurtaussparungen auf der Rückseite des Sitzgehäuses. **23**



2. Rasten Sie die Zunge des Fahrzeuggurtschlusses wie in gezeigt in das Schloss ein. **24**

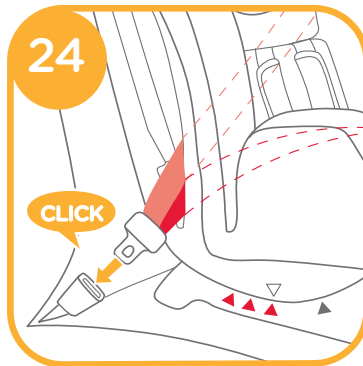

3. Ziehen Sie, während Sie den Kindersitz nieder und in den Fahrzeusitz drücken, am Fahrzeugschultergurt, um den Kindersitz kräftig und sicher zu befestigen. **25**

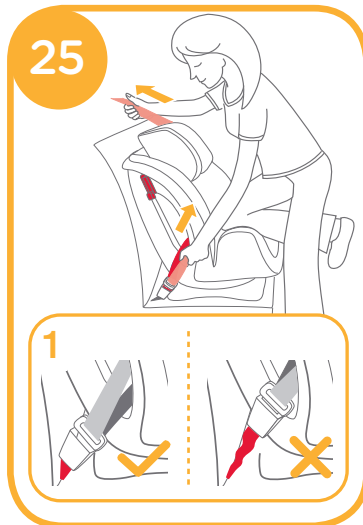

! Das Kinder-Rückhaltesystem kann nicht genutzt werden, falls der Verschluss (Gurtschloss) des Fahrzeugsicherheitsgurtes so lang ist, dass das Kinder-Rückhaltesystem nicht sicher verankert werden kann. **25 - 1**

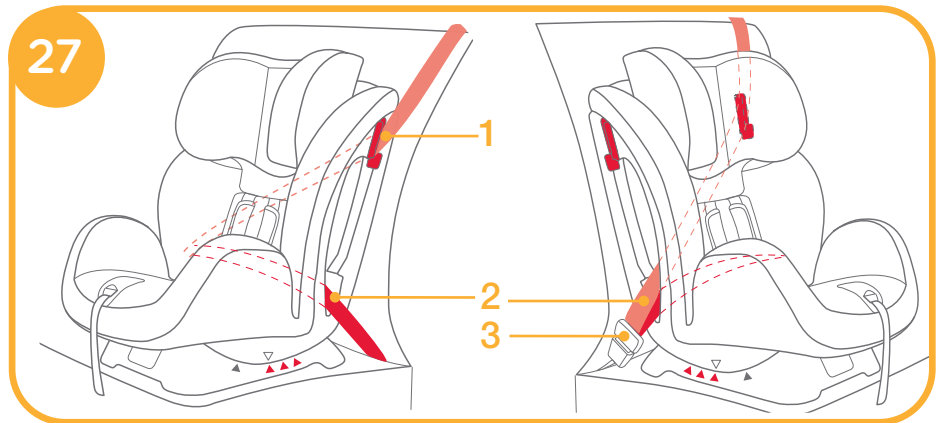
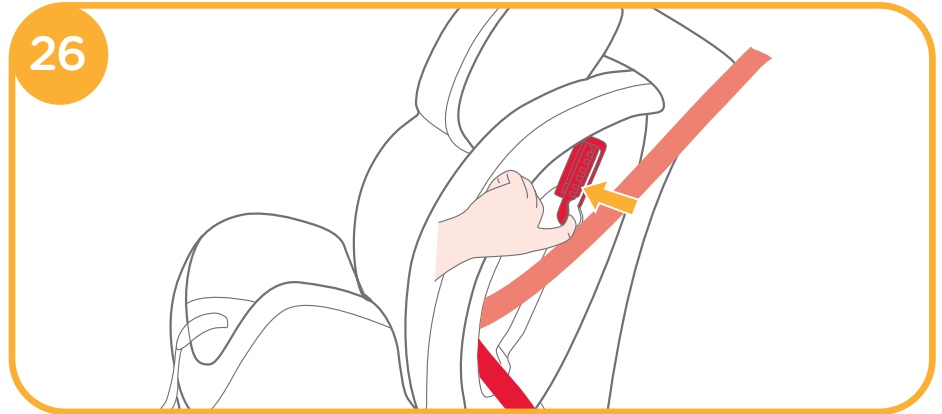

4. Öffnen Sie die Verriegelungsvorrichtung und führen Sie den Fahrzeugsicherheitsgurt hindurch. **26**

! Bitte prüfen, indem Sie den Kindersitz an der Gurtaussparung vor und zurück bewegen (der Kindersitz sollte sich um nicht mehr als 25 mm bewegen).

Eine Darstellung des installierten Sicherheitsgurtes findet sich in **27**.

! Der Fahrzeugschultergurt ist durch die Verriegelungsvorrichtung hindurchgeführt. **27 - 1**

! Der Fahrzeugbeckengurt verläuft durch die nach vorne weisenden Gurtaussparungen für den Fahrzeugschultergurt. **27 - 2**

! Die Zunge des Fahrzeuggurtschlusses muss, wie in gezeigt, korrekt im Schloss eingerastet sein. **27 - 3**

## ii. Sicherung Ihres Kindes im Kindersitz

siehe Bilder 28 - 29

### Hinweis

1. Bei der Montage des Kindersitzes im vorwärts gerichteten Kleinkindmodus darf die Säuglingskörperstütze nicht verwendet werden.
2. Bitte installieren Sie zuerst den Kindersitz auf dem Fahrzeugsitz und setzen Sie erst dann das Kind in den Kindersitz.
3. Prüfen Sie, nachdem Sie das Kind in den Sitz gesetzt haben, erneut, ob die Schultergurte auf die richtige Höhe eingestellt sind, siehe Bilder 6-7 (Höheneinstellung der Kopfstütze und der Schultergurte).

1. Ziehen Sie den Gurtbandeinsteller 17 - 1, hoch, während Sie die Schultergurte auf die passende Länge herausziehen. 17 - 2
2. Betätigen Sie die rote Taste, um das Gurtschloss zu entriegeln. 18
3. Platzieren Sie die Gurte auf der linken bzw. rechten Seite des Kindersitzes. 23
4. Setzen Sie das Kind in den Kindersitz und rasten Sie das Gurtschloss ein. 21

! Nachdem das Kind sitzt, prüfen Sie erneut, ob sich die Schultergurte auf der richtigen Höhe befinden. Siehe Bilder 6-7 (Höheneinstellung der Kopfstütze und der Schultergurte).

5. Ziehen Sie das Einstellungsgurtband herunter und justieren Sie den Gurt so, dass Ihr Kind gut gesichert ist. 29

! Stellen Sie sicher, dass der Raum zwischen dem Kind und dem Schultergurt in etwa der Dicke einer Hand entspricht. 29

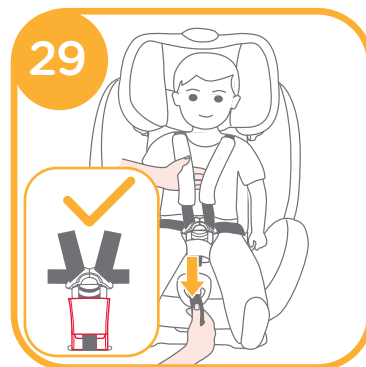
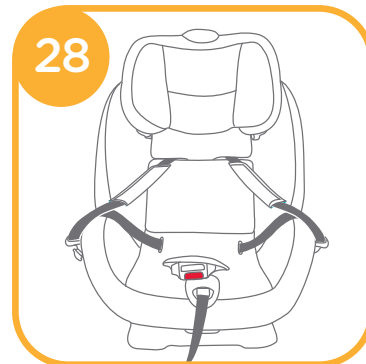

## Jungkindmodus

(für Kinder von 15 bis 25 kg / 3 bis 7 Jahre alt)

siehe Bilder 30 - 36

Referenzalter 3 bis 7 Jahre alt

Sitzstellung Positionen 1-2 (mit oberem Dreieck und einem rotem Dreieck zueinander ausgerichtet 5).

## i. Konvertierung vom Kleinkind- zum Jungkindmodus

siehe Bilder 30 - 32

1. Betätigen Sie die rote Taste, um das Gurtschloss zu entriegeln. 18
  2. Um das Schrittpolster zu entfernen, ziehen Sie sowohl das Gummiband (Innenseite Polster) als auch das Schrittpolster selbst vom Gurtschloss ab. 30
  3. Entfernen Sie die Säuglingskörperstütze und das Schrittkissen.
  4. Öffnen Sie die Schnappverschlüsse 31 - 1 sowie die Haken- und Klettverschlüsse auf dem Sitzkissen. 31 - 2
  5. Heben Sie die obere Lasche des Sitzkissens hoch und ziehen Sie die untere Lasche nach vorne. Bewahren Sie dann anschließend die Schultergurte 31 - 3 und Schlosszungen in ihren Aufbewahrungsfächern. 31 - 4
  6. Ziehen Sie die Schlosszunge durch die Aussparung im Sitzkissen und bewahren Sie sie in ihrem Aufbewahrungsfach. 31 - 5
  7. Schnappen Sie die Schnappverschlüsse 31 - 1 sowie die Haken- und Klettverschlüsse wieder zu 31 - 2 um das Sitzkissen wieder an seinen Platz zu bringen. 32
- ! Wenn Sie den Modus vom Kleinkindmodus wieder zurück in den Jungkindmodus setzen wollen, einfach die obigen Schritte in umgekehrter Reihenfolge befolgen.

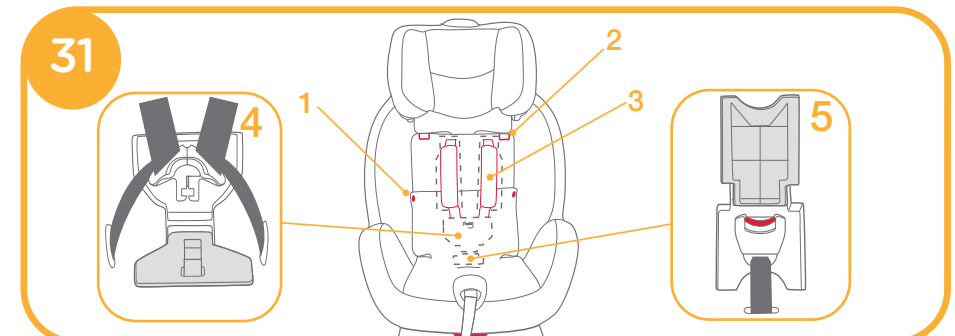
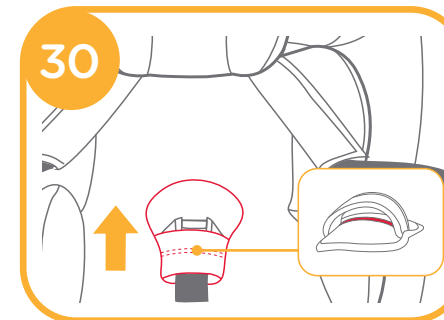

## ii. Montage für nach vorne gerichteten Jungkindmodus

siehe Bilder 33 - 36

### Hinweis

- Bei Installation des Kindersitzes im vorwärts gerichteten Jungkindmodus darf nur der Fahrzeugsicherheitsgurt verwendet werden. Die Säuglingskörperstütze, die Schultergurte und der Schrittgurt dürfen nicht verwendet werden. Bitte bringen Sie die die Schultergurte, Gurtschlösser und Schlosszungen in ihren Aufbewahrungsfächern unter. **31**  
! Obwohl wir dies nicht empfehlen, wenn Sie einen Kindersitz nach vorne ausgerichtet auf einen Vordersitz mit Airbag montieren, sollten Sie den Airbag abschalten oder den Autositz soweit wie nur möglich nach hinten vom Airbag entfernt schieben. Bitte schlagen Sie in der Bedienungsanleitung Ihres Fahrzeugs weitere Informationen nach.
- Bitte justieren Sie die Schultergurte auf die passende Länge bevor Sie die Schultergurte und Gurtschlösser in ihren Aufbewahrungsfächern unterbringen. **17**
- Bitte justieren Sie den Kindersitz auf die passende Neigung (Nur Positionen 1 – 2 sind für vorwärts gerichteten Jungkindmodus akzeptabel). Neigungswinkelanzeige: Oberes Dreieck und rotes Dreieck zueinander ausgerichtet **5**. Siehe **Bilder 4**, (Justierung des Neigungswinkels/ Lehnenposition).
- Stellen Sie bei der Installation und Justage der Fahrzeugsicherheitsgurte sicher, dass weder Schultergurt des Fahrzeuges noch der Beckengurt des Fahrzeuges verdreht sind und die Sicherheitsgurte von der ordnungsgemäßen Funktion abhalten.

- Setzen Sie Ihr Kind in den Kindersitz. Prüfen Sie, ob sich die Schultergurtführungen auf der richtigen Höhe befinden. Auf **Bilder 6-7** finden Sie mehr Informationen (Höheneinstellung der Kopfstütze und Schultergurte).
- Führen Sie den Fahrzeugschultergurt durch die Fahrzeugschultergurtführung **33 - 1** und führen Sie den Fahrzeugbeckengurt durch die in **33 - 2** gezeigte Fahrzeugbeckengurtführungen. Die Zunge des Fahrzeuggurtes in das Gurtschloss einrasten lassen.

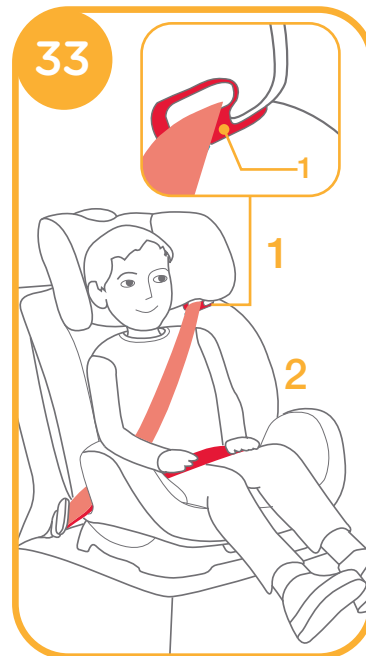

! Der Schultergurt muss durch die Schultergurtführung geführt werden. **34 - 1**

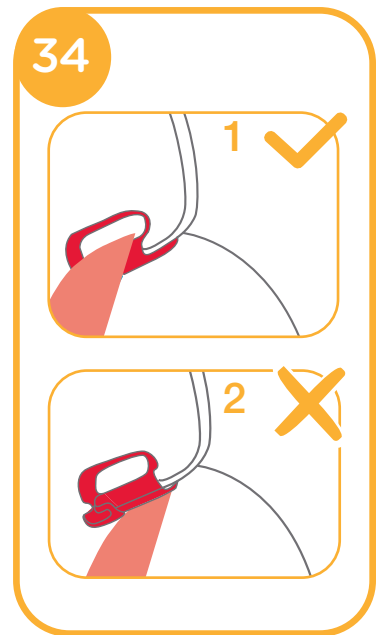

! Der Beckengurt muss durch die Sitzschlitze geführt werden. **35 - 1**

! Die Zunge des Fahrzeuggurtschlosses muss, wie in gezeigt, korrekt im Schloss eingerastet sein. **35 - 2**

! Das Kinder-Rückhaltesystem kann nicht genutzt werden, falls der Verschluss (Gurtschloss) des Fahrzeugsicherheitsgurtes so lang ist, dass das Kinder-Rückhaltesystem nicht sicher verankert werden kann. **35 - 3**

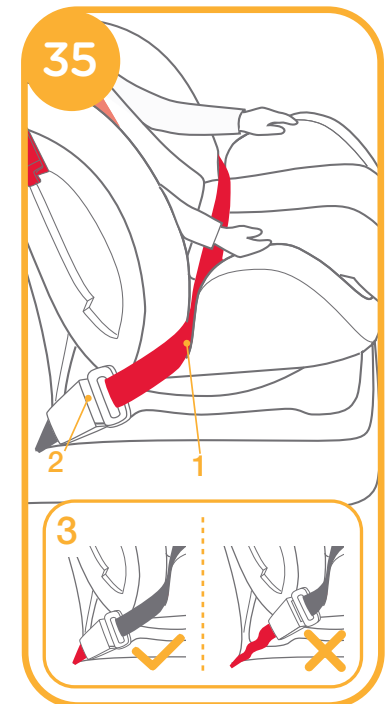

36

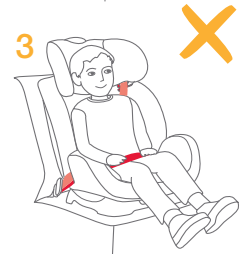
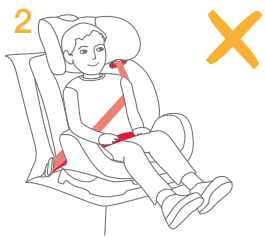

- ! Verwenden Sie niemals einen Zweipunktgurt quer über die Vorderseite des Kindes. 36 - 1
- ! Der Schultergurt darf weder lose noch unter dem Arm des Kindes positioniert verwendet werden. 36 - 2
- ! Der Schultergurt darf nicht hinter dem Rücken des Kindes entlang geführt werden. 36 - 3
- ! Sie dürfen dem Kind nicht gestatten, im Kindersitz nach unten zu rutschen. 36 - 4

## Anbringen der Polsterungen/Bezüge

1. Entfernen Sie die Säuglingskörperstütze und das Schrittkissen.
2. Um die Gurtpolster abzunehmen, öffnen Sie das Polster an den Druckknöpfen und lösen Sie das am Klettverschluss befestigte Gurtband. 37
3. Betätigen Sie die rote Taste, um das Gurtschloss zu entriegeln. 18
4. Nehmen Sie den Klettverschluss der Kopfstütze von den Aussparungen in den Fahrzeugschultergurtführungen 31 - 2 ab und entfernen Sie dann die Abdeckung der Kopfstütze.
5. Öffnen Sie die Schnappbefestigungen an den Seiten des Sitzkissens. 31 - 1
6. Nehmen Sie die sich hinter der Kopfstütze befindlichen elastischen Laschen vom Sitzgehäuse ab.
7. Nehmen Sie das Befestigungsstück zur Befestigung des Stoffs von der oberen hinteren Hälfte des Sitzgehäuses ab.
8. Ziehen Sie die Zunge durch die Aussparung im Sitzkissen und nehmen Sie das Sitzkissen vom Sitzgehäuse.

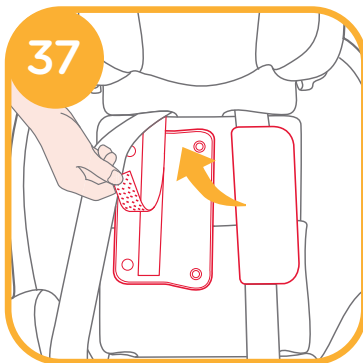

Bezüge können in umgekehrter Reihenfolge entsprechend der obigen Schritte wieder angebracht werden.

- ! Weitere Informationen zur ordnungsgemäßen Führung des Gurtes durch das Sitzkissen finden Sie auf Bilder 30-32 (Konvertierung vom Kleinkind- zum Jungkindmodus).

## Schutzrollmontage

siehe Bilder 38 - 43

- ! Gebruik deze kap alleen met het Stages-autozitje.
- ! De kap kan worden gebruikt voor zowel vooruit als achteruit kijkende modus.

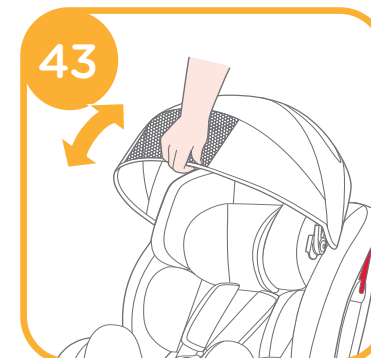
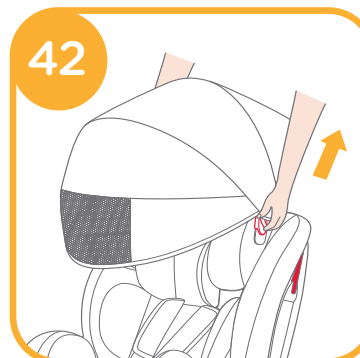
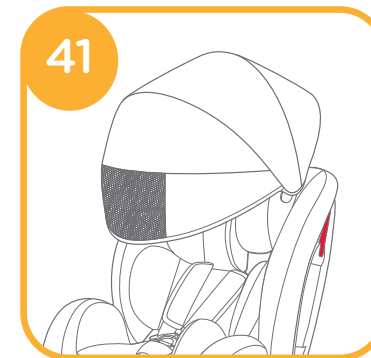
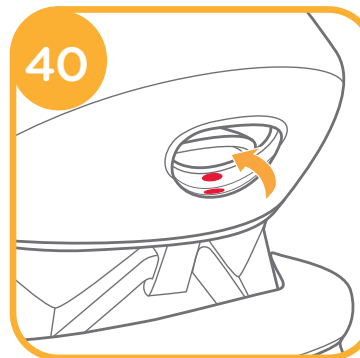
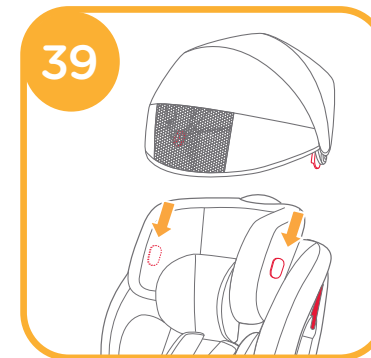
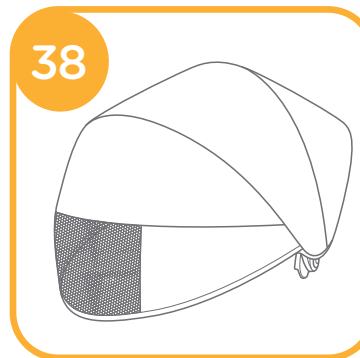

# Wartung und Pflege

- ! Entfernen Sie bei Verwendung des Kindersitzes im Kleinkind- oder Jungkindmodus bitte die Säuglingskörperstütze und bewahren Sie sie an einer Stelle auf, die dem Kind nicht zugänglich ist.
- ! Bitte waschen Sie die Polsterungen/Bezüge in kaltem Wasser, dessen Temperatur 30 °C nicht übersteigt.
- ! Die Bezüge dürfen nicht gebügelt werden.
- ! Die Polsterungen dürfen weder gebleicht noch chemisch gereinigt werden.
- ! Zur Reinigung des Kindersitzes dürfen weder unverdünnte neutrale Reinigungsmittel noch Benzin oder andere organische Lösungsmittel verwendet werden. Verwenden Sie nur ein weiches Tuch mit mildem Reinigungsmittel und Wasser, um das Gehäuse des Kindersitzes und die Schultergurte sowie die Abdeckungen zu reinigen.
- ! Die Schultergurte können nicht entfernt werden. Nur mit mildem Reinigungsmittel, Wasser und einem weichen Tuch reinigen.
- ! Die Polsterungen/Polsterbezüge dürfen zum Trocknen nicht mit Gewalt ausgewrungen werden. Dies könnte zum Knittern der Polsterungen/Polsterbezüge führen.
- ! Bitte hängen Sie die Polsterungen/Polsterbezüge nur im Schatten zum Trocknen auf. Verwenden Sie keinen Wäschetrockner, um die Polsterungen/Polsterbezüge zu trocknen.
- ! Bitte entfernen Sie den Kindersitz vom Fahrzeugsitz, wenn er längere Zeit nicht benutzt wird. Bewahren Sie den Kindersitz an einem kühlen, trockenen Ort auf, der Ihrem Kind nicht zugänglich ist.
- ! Die Weichschaum-Einlage muss vor dem Waschen mit der Waschmaschine von der Säuglingskörperstütze entfernt werden. Weitere Informationen zur Wiedereinführung des Weichschaum-Einlage in die Säuglingskörperstütze finden Sie auf Abbildung.

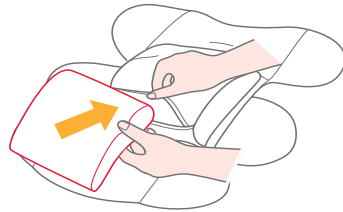

## ES Enhorabuena

Acaba de adquirir una silla de seguridad para niños de alta calidad totalmente homologada. Este producto es adecuado para niños de hasta 25 kg de peso (edad aproximada de 7 años o menos). Lea detenidamente este manual de instrucciones y siga los pasos indicados para su instalación. Ese es el ÚNICO modo de proteger a su hijo de lesiones graves o mortales en caso de accidente y de garantizar su comodidad mientras utiliza este producto.

### Comprobaciones previas

Asegúrese de que su vehículo está equipado con un cinturón de seguridad retráctil con 3 puntos de anclaje. Los cinturones de seguridad pueden variar en diseño y longitud según el fabricante, la fecha de fabricación y el tipo de vehículo. Esta silla solo es adecuada para vehículos dotados de un cinturón de seguridad retráctil con tres puntos de anclaje y homologados según la norma UN/ECE R16 del reglamento europeo u otras directivas equivalentes.

Guarde el manual de instrucciones en el compartimento situado en la cubierta trasera de la silla para futuras consultas.

### Lista de componentes

- 1 Reposacabezas ajustable
- 2 Funda del asiento
- 3 Hebilla
- 4 Cubierta de la cinta de ajuste del arnés
- 5 Cinta de ajuste del arnés
- 6 Palanca reguladora de la inclinación
- 7 Regulador de la cinta de ajuste
- 8 Funda de la correa de la entrepierna
- 9 Correa del arnés para los hombros
- 10 Fundas de las correas del arnés para los hombros
- 11 Cojín reductor portabebés
- 12 Dispositivo de bloqueo
- 13 Palanca reguladora del reposacabezas
- 14 Ranura superior para el cinturón del vehículo con la silla en sentido contrario a la marcha
- 15 Cubierta trasera
- 16 Compartimento para el manual de instrucciones
- 17 Base
- 18 Estructura de la silla
- 19 Ranura para el cinturón del vehículo con la silla en el sentido de la marcha
- 20 Ranura inferior para el cinturón abdominal del vehículo
- 21 Guía superior para el cinturón de hombro del vehículo
- 22 Pieza de sujeción de los componentes textiles
- 23 gancho de sujeción

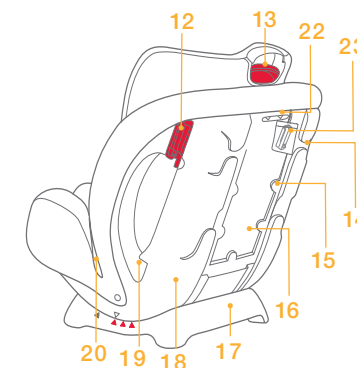
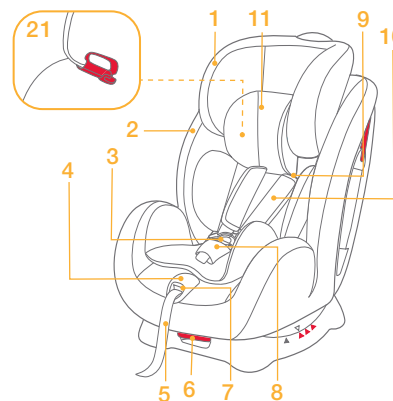

### Accesorios (es posible que no se incluyan con la compra)

Cubierta

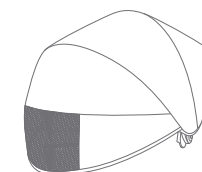

# Advertencias

- ! NINGUNA silla de seguridad puede garantizar una protección total frente a lesiones en caso de accidente. No obstante, el uso correcto de esta silla de seguridad puede reducir el riesgo de que su hijo sufra lesiones graves o mortales.
- ! Este producto SOLO está diseñado para niños de hasta 25 kg de peso (edad aproximada de 7 años o menos).
- ! NO utilice ni instale esta silla hasta que haya leído y comprendido las instrucciones de este manual y las del manual de su vehículo.
- ! NO instale ni utilice esta silla sin seguir las instrucciones y advertencias indicadas en este manual; de lo contrario, puede poner a su hijo en grave peligro de sufrir lesiones e incluso la muerte.
- ! NO realice ninguna modificación en esta silla ni la utilice con componentes de otros fabricantes.
- ! NO utilice esta silla de seguridad si algún componente está dañado o le falta alguna pieza.
- ! NUNCA deje a su hijo sin vigilancia en esta silla de seguridad.
- ! NO lleve a su hijo vestido con prendas grandes u holgadas cuando use la silla de seguridad. Ello podría impedir que el niño quede sujeto de forma correcta y segura con las correas del arnés.
- ! NO deje esta silla ni ningún otro objeto sin abrochar o sin asegurar en su vehículo. Las sillas sueltas pueden volcarse o moverse y provocar lesiones a los ocupantes del vehículo ante giros pronunciados, paradas bruscas o colisiones. Retire la silla del vehículo cuando no vaya a utilizarla habitualmente.
- ! No coloque esta silla de coche en el asiento del copiloto con el airbag frontal activado, si el niño viaja en sentido contrario a la marcha.
- ! NUNCA utilice una silla de segunda mano o de procedencia desconocida, ya que podría tener daños estructurales que pongan en peligro la seguridad de su hijo.
- ! NUNCA utilice cuerdas u otros sistemas de sustitución para asegurar la silla al vehículo ni para asegurar al niño en la silla. Utilice únicamente el cinturón del vehículo para asegurar la silla en el mismo.
- ! Los componentes de esta silla nunca deben lubricarse de ningún modo.
- ! Asegure siempre al niño en la silla cuando esté dentro del vehículo, incluso en trayectos cortos, pues la mayor parte de los accidentes se producen en ese tipo de situaciones.
- ! NO utilice esta silla de seguridad como una silla normal, ya que podría caerse y provocar lesiones al niño.
- ! Mantenga esta silla alejada de la luz solar directa; de lo contrario, podría estar demasiado caliente para la piel del niño. Toque siempre la silla para comprobar su temperatura antes de colocar al niño en la silla.
- ! NO utilice esta silla sin sus componentes textiles.
- ! Dichos componentes no deben sustituirse por ninguna pieza que no esté incluida en las recomendaciones del fabricante. Los componentes textiles constituyen parte integral del rendimiento de la silla de seguridad.
- ! NO coloque en esta silla ningún material diferente a los cojines internos recomendados.
- ! NO acarree esta silla con el niño sentado en la misma.
- ! NO continúe utilizando esta silla una vez que haya sufrido un choque moderado o fuerte. Sustitúyala de inmediato, ya que pueden quedar daños estructurales invisibles a consecuencia del choque.
- ! Consulte al vendedor para conocer detalles relativos a la limpieza, la reparación y la obtención de piezas de repuesto.

# Advertencias

- ! NO instale esta silla de seguridad en las siguientes condiciones:
  1. Los asientos del vehículo llevan cinturones con 2 puntos de anclaje.
  2. Si los asientos del vehículo están orientados en posición lateral o inversa respecto al sentido de la marcha del automóvil.
  3. Si los asientos del vehículo muestran inestabilidad durante la instalación de la silla.
- ! Compruebe que la silla está instalada de modo que ninguna de sus partes obstaculice los asientos móviles o el funcionamiento de las puertas del vehículo.
- ! Asegúrese de que las correas (del cinturón de seguridad de la cintura) queden por debajo del estómago, lo más abajo posible, para sujetar de forma adecuada la pelvis.
- ! NO utilice puntos de contacto de soporte de la carga distintos a los descritos en las instrucciones e identificados en el sistema de retención infantil.
- ! Apriete, sin retorcer, las correas del sistema de sujeción del bebé y del asiento del vehículo.

## Información sobre el producto

<b>Producto</b>	Silla de seguridad para el grupo 0+/1/2
<b>Modelo</b>	C0925
<b>Adecuado para</b>	Niños de hasta 25 kg de peso (edad aproximada de 7 años o menos)
<b>Grupo de masa</b>	0+ / 1 / 2
<b>Materiales</b>	Plásticos, metal, textiles
<b>Nº de patente</b>	Patentes en trámites
<b>Marca</b>	Joie
<b>Página Web</b>	<a href="http://www.joiebaby.com">www.joiebaby.com</a>



Lea todas las instrucciones de este manual antes de utilizar este producto. Si tiene alguna otra duda, consulte directamente al vendedor del mismo.

Este es un dispositivo de retención para niños "universal". Está homologado conforme a la norma n° 44 del reglamento europeo, sujeta a la serie de enmiendas 04, como producto apto para uso general en vehículos; es compatible con la mayor parte de los asientos de automóvil, pero no con todos.

## Emergencia

En caso de emergencia o accidente, es fundamental buscar de inmediato atención de primeros auxilios y tratamiento médico para su hijo.

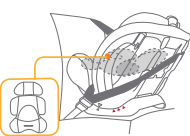
# Modos de instalación

Grupo	Peso del niño	Modo de instalación	Figura para la instalación	Edad de instalación	Posición de la silla	Instrucciones sobre las piezas acolchadas
0+/1	Menos de 18 kg	En sentido contrario a la marcha con reductor portabebés/ Modo para bebés	 Necesario 0-6 meses	Menos de 4 años	Posición 4 4	Debe utilizarse el reductor para mantener bien sujeto al bebé o para colocarlo correctamente en la silla de seguridad de 0-6 meses
1	De 9 a 18 kg	En el sentido de la marcha/ Modo para niños pequeños		De 1 a 4 años	Posición 1-3 1 2 3	Desmonte el reductor (no debe usarse en niños de más de 6 meses)
2	De 15 a 25 kg	En el sentido de la marcha/ Modo para niños pequeños		De 3 a 7 años	Posición 1-2 1 2	Retire las fundas del arnés para los hombros, el cinturón abdominal y el reductor portabebés (guárdelos en su lugar correspondiente)

## Importante

1. NO utilice la silla en el sentido de la marcha en modo para niños pequeños o mayores antes de que el niño alcance los 9 kg de peso. Es peligroso usar la silla en modo para niños pequeños o mayores con niños que pesan menos de 9 kg.
2. Cuando el niño pueda viajar tanto en el sentido de la marcha como en sentido contrario a la marcha, se recomienda instalar esta silla de seguridad en sentido contrario a la marcha para mayor seguridad.

## Utilizar el accesorio para niños pequeños



Le recomendamos que utilice el accesorio para niños pequeños completo cuando el bebé tenga menos de 6 meses de altura o hasta que dicho accesorio se le quede pequeño. El accesorio para niños pequeños aumenta la protección contra impactos laterales.

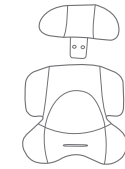

Suelte las sujeciones del reposacabezas para retirar el reposacabezas del accesorio para niños pequeños.

## Precauciones de instalación

### Consulte las imágenes 1 - 3

- ! NO instale esta silla en asientos de vehículos que lleven cinturones retráctiles con 2 puntos de anclaje. 1
- ! Esta silla solo es apta para asientos con cinturones de seguridad retráctiles de 3 puntos de anclaje. 2
- ! NO instale esta silla de seguridad en asientos de vehículos orientados en posición lateral 3 o en posición inversa 3 respecto al sentido de la marcha del automóvil.
- ! No coloque esta silla de automóvil en el asiento del copiloto con el airbag frontal activado, si el niño todavía viaja en el sentido contrario a la marcha. Ello podría causar lesiones graves o mortales. 3 Consulte el manual del vehículo para informarse en detalle.
- ! Se recomienda instalar esta silla en uno de los asientos traseros del vehículo. 3

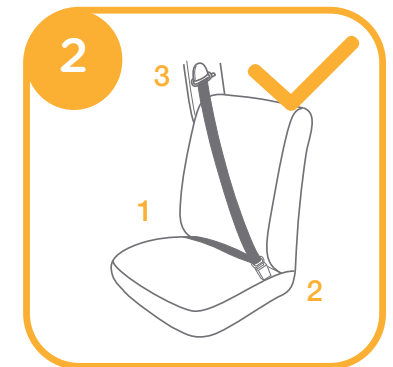
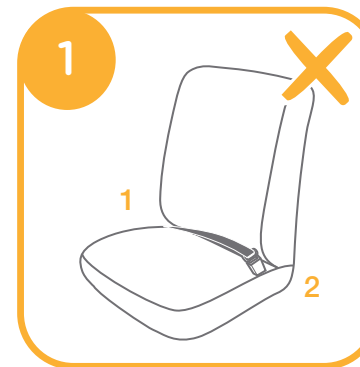

3

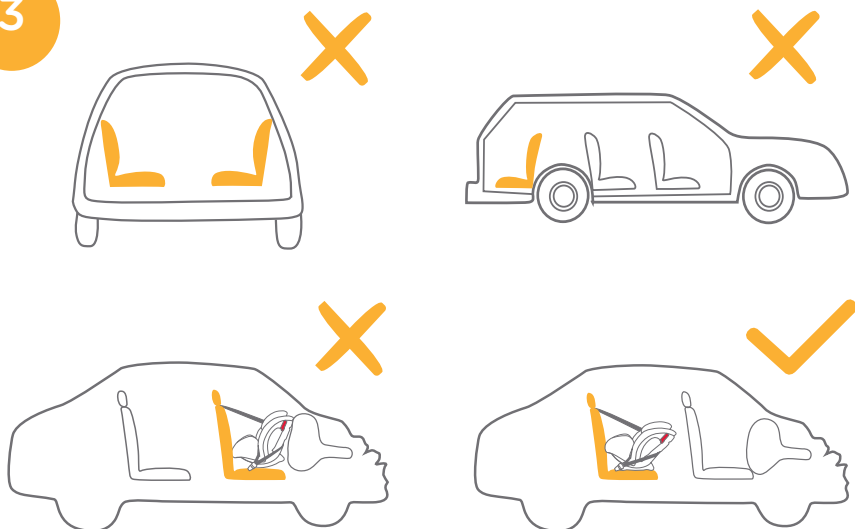

## Ajuste de la inclinación

Consulte las imágenes 4 - 5

Apriete la palanca reguladora de la inclinación 4 - 1, y ajuste la silla a la posición apropiada 4 - 2.



Las posiciones de inclinación se ilustran en la 5. Hay tres posiciones de inclinación (1-3) si la silla está en modo para niños pequeños en el sentido de la marcha, y dos posiciones de inclinación (1-2) si la silla está en modo para niños mayores 5. La inclinación en el punto 4 es para el modo en sentido contrario a la marcha utilizado con bebés 5. Indicación del ángulo: Con los triángulos superior e inferior alineados 5.

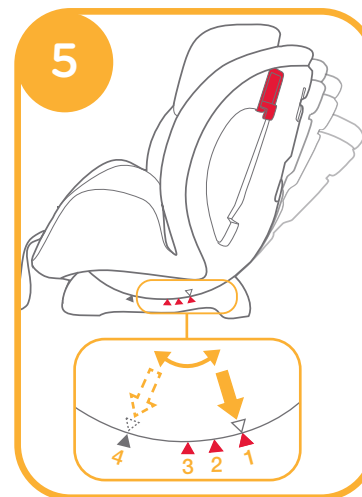

## Ajuste de la altura

(para el reposacabezas y las correas de los hombros)

Consulte las imágenes 6 - 7

Ajuste el reposacabezas y el arnés para los hombros al nivel adecuado en función de la altura del niño.

! Cuando se utilice el modo para bebés en sentido contrario a la marcha, las ranuras del arnés para los hombros deben quedar a la altura de los hombros del niño o justo por debajo. 6 - 1

! Cuando se utilice el modo para niños pequeños en el sentido de la marcha, las ranuras del arnés para los hombros deben quedar a la altura de los hombros del niño o justo por encima. 6 - 2

! Cuando se utilice el modo para niños mayores en el sentido de la marcha, las guías del cinturón para los hombros deben quedar a la altura de los hombros del niño o justo por encima. 6 - 3

Si las correas del arnés para los hombros no están a la altura adecuada, el niño podría salir despedido de la silla durante una colisión.

6

1

2

3

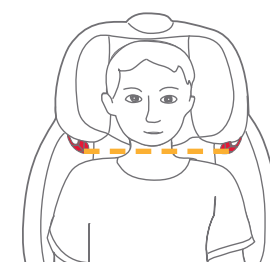
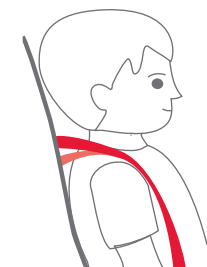

Apriete la palanca reguladora del reposacabezas 7 - 1 y tire hacia arriba o hacia abajo del mismo hasta que quede ajustado en una de las cinco posiciones.

Las posiciones del reposacabezas se ilustran en la 7.

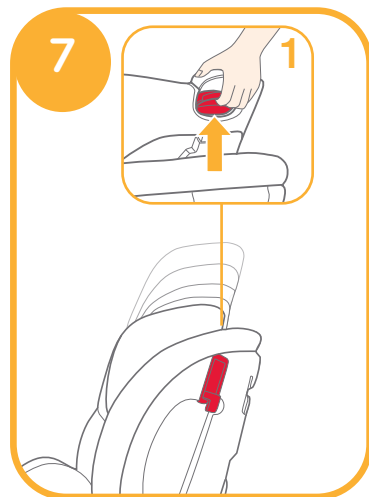

## Modo para bebés

(para niños de menos de 18 kg / Recién nacidos - 4 años)

Consulte las imágenes 8 - 22

**Edad de referencia** Recién nacidos - 4 años

**Posición de la silla** Posición 4 (con el triángulo superior y el triángulo azul alineados, como se ilustra en la 5).

! Instale en primer lugar la silla en el asiento del vehículo y después coloque al niño en la misma.

### i. Instalación del modo para bebés en sentido contrario al de la marcha

Consulte las imágenes 8 - 16

#### Nota

1. Ajuste primero la silla en el punto 4 de inclinación. Indicación del ángulo: Con el triángulo superior y el triángulo azul alineados 5. Consulte la imágenes 4 (Ajuste de la inclinación).
2. Compruebe que las correas del arnés para los hombros están reguladas a la altura correcta antes de instalar esta silla de seguridad. Consulte la imágenes 6-7 (Ajuste de la altura para el reposacabezas y las correas de los hombros).
3. Cuando instale y ajuste los cinturones del vehículo, asegúrese de que tanto el cinturón de hombro como el abdominal no queden retorcidos y no impidan el funcionamiento correcto de los cinturones de seguridad.

1. Retire el reductor portabebés.

! El cinturón abdominal del vehículo debe pasar por debajo del reductor.

2. Pase el cinturón abdominal del vehículo 8 - 1 por las ranuras correspondientes de la silla y a continuación abroche la lengüeta del cinturón en la hebilla 9.

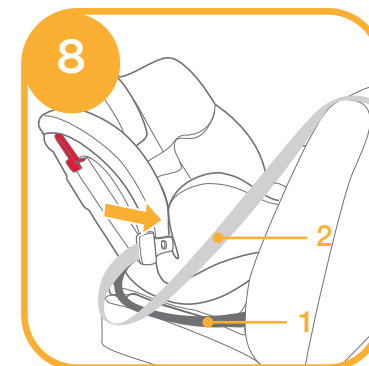

3. Instale el cinturón de hombro del vehículo 8 - 2 en las dos ranuras superiores de la silla en sentido contrario a la marcha, situadas en la parte posterior de la carcasa 10.

! El cinturón de hombro del vehículo debe pasar a través de las ranuras superiores cuando la silla está en sentido contrario a la marcha.

! El gancho de sujeción se usa cuando el asiento de coche está orientado hacia atrás.

! El gancho de sujeción va a aumentar la seguridad del asiento de coche.

! Por favor ponga el gancho y la cuerda de sujeción en el bolso mientras no lo está usando.

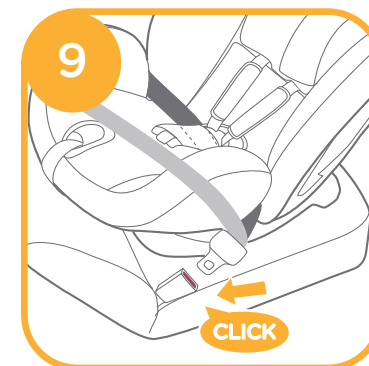

4. Quite el gancho de sujeción del bolso. **11**

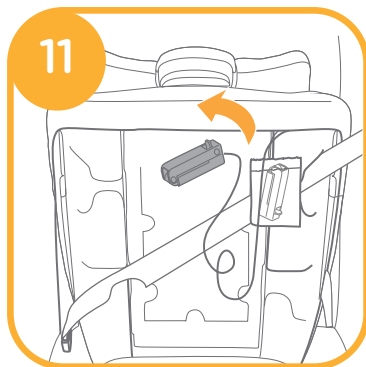

5. Cuando presiona el asiento de coche, **12- 1** tire los cinturones para sujetar bien el asiento de coche. **12- 2**

! La silla de automóvil no puede utilizarse si la hebilla de seguridad del vehículo (extremo hembra de la hebilla) es demasiado larga para anclar con seguridad la silla. **12- 3**

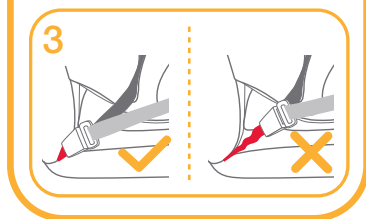

6. Presione el botón para abrir el gancho de sujeción. **13**

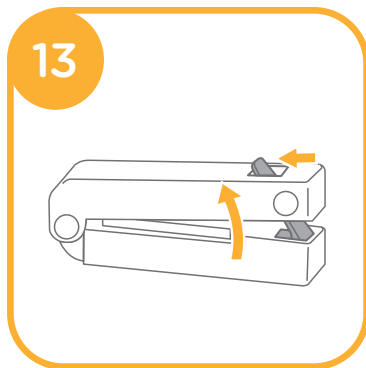

7. Pase el cinturón a través del gancho de sujeción, y después agarre el gancho de sujeción. **14**

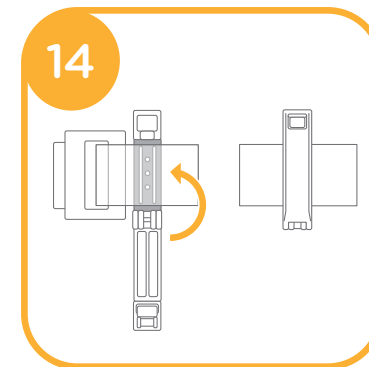

8. Agarre el gancho de sujeción de nuevo. **15**

! Compruebe si la silla ha quedado instalada con firmeza moviéndola hacia atrás y hacia delante a lo largo del recorrido del cinturón del vehículo. Consulte el manual del vehículo para informarse en detalle. (la silla no debe moverse más de 25 mm).

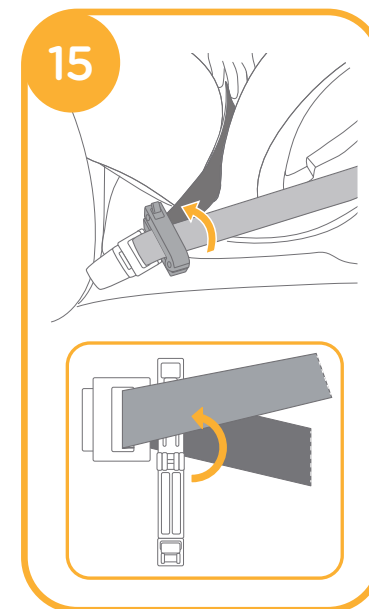

El cinturón del vehículo correctamente montado se ilustra en la 16.

! El cinturón abdominal del vehículo pasa a través de las ranuras inferiores de la silla, como se ilustra en la 16 - 1.

! El cinturón de hombro del vehículo debe pasar a través de las ranuras superiores de la silla en sentido contrario a la marcha, como se ilustra en la 16 - 2.

! La lengüeta del cinturón queda bien abrochada en la hebilla, como se muestra en la 16 - 3.

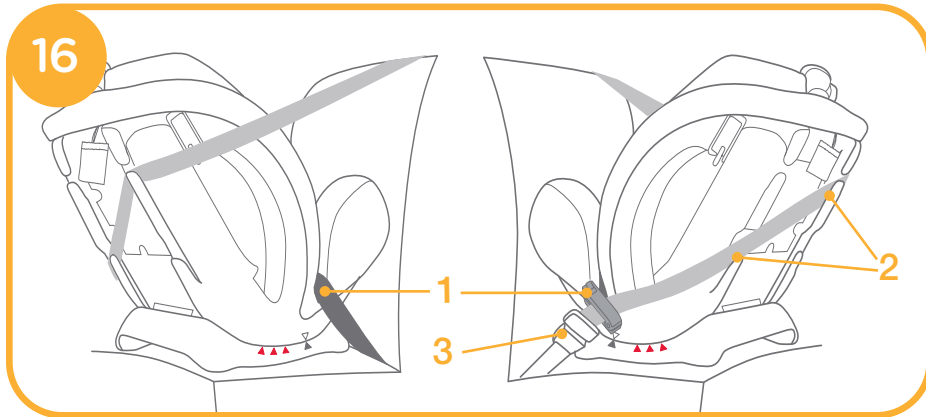

## ii. Sujeción del niño en la silla de seguridad

Consulte las imágenes 17 - 22

### Nota

1. El reductor sirve para proteger a los bebés. Los bebés de 0 a 6 meses deben utilizar reductor.
2. Instale la silla en el asiento del vehículo y después coloque al niño en la misma.
3. Una vez que el niño esté colocado en la silla, compruebe que las correas del arnés para los hombros se encuentran a la altura adecuada. Consulte la imágenes 6-7 (Ajuste de la altura para el reposacabezas y las correas de los hombros).

1. Pulse el botón de ajuste de la cincha y tire al mismo tiempo de los arneses de los hombros hasta que la longitud sea la adecuada. 17



2. Oprima el botón rojo para desabrochar la hebilla. 18

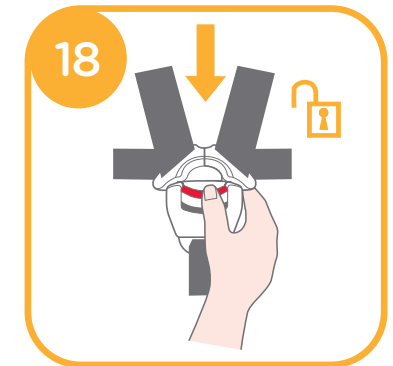

3. Coloque el reductor en la silla y deje las correas del arnés abiertas hacia los laterales izquierdo y derecho de la silla. 19

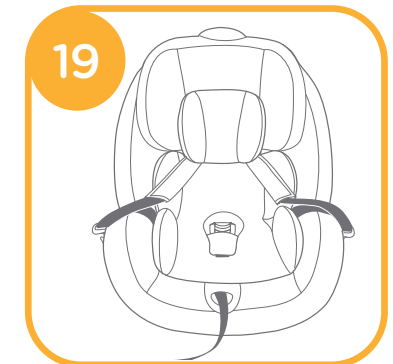

4. Coloque al niño en la silla y pásese ambos brazos a través de las correas del arnés. **20**

! Una vez que el niño esté sentado, vuelva a comprobar que las correas del arnés para los hombros se encuentran a la altura adecuada. Consulte la **imágenes 6-7** (Ajuste de la altura para el reposacabezas y las correas de los hombros).



5. Abroche la hebilla. **21**

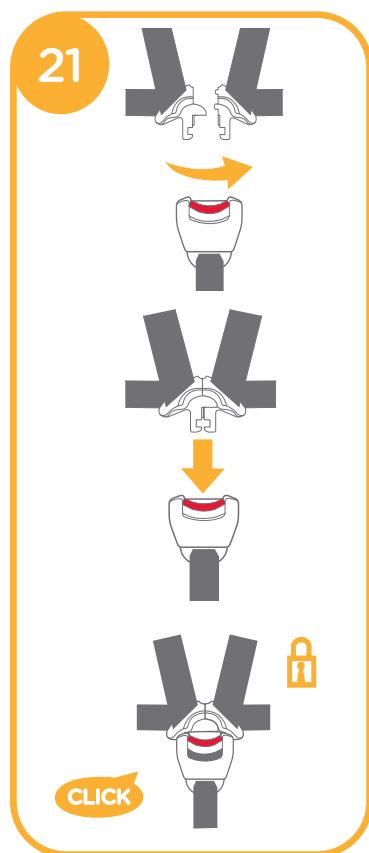

6. Tire de la cinta de ajuste y tense el arnés hasta que el niño quede bien sujeto y asegurado. **22**

! Verifique que entre el niño y la correa del arnés para los hombros queda una holgura aproximada del canto de una mano. **22**



## Modo para niños pequeños

(para niños entre 9-18kg / 1-4 años)

Consulte las imágenes **23** - **29**

Edad de referencia 1-4 años

Posición de la silla Posición 1-3 (con el triángulo superior y el triángulo rojo alineados **5**).

! Instale en primer lugar la silla en el asiento del vehículo y después coloque al niño en la misma.

### i. Instalación del modo para niños pequeños en el sentido de la marcha

Consulte las imágenes **23** - **27**

#### Nota

1. Ajuste la silla al punto de inclinación apropiado (3 posiciones válidas con el modo para niños pequeños en el sentido de la marcha). Indicación del ángulo: Con el triángulo superior y el triángulo rojo alineados **5**. Consulte la **imágenes 4** (Ajuste de la inclinación).  
! Debe seleccionarse un punto de inclinación antes de instalar la silla en el vehículo. La inclinación no debe ajustarse mientras la silla está instalada en el vehículo. Si se ajustara la inclinación con la silla ya instalada en el vehículo, podría aflojarse la fijación de la silla, provocando lesiones graves o mortales en caso de accidente.
2. Regule las correas del arnés de los hombros a la altura correcta antes de instalar la silla de seguridad. Consulte la **imágenes 6-7** (Ajuste de la altura para el reposacabezas y las correas de los hombros).
3. Cuando instale y ajuste los cinturones del vehículo, asegúrese de que tanto el cinturón de hombro como el abdominal no queden retorcidos y no impidan el funcionamiento correcto de los cinturones de seguridad.  
! Aunque no es recomendable, si va a instalar la silla en el sentido de la marcha sobre un asiento delantero equipado con airbag, desactive el airbag o deslice el asiento del vehículo lo más alejado posible del airbag. Consulte el manual del vehículo para informarse en detalle.

1. Pase el cinturón del vehículo a través de las dos ranuras traseras situadas en la parte posterior de la silla. 23



2. Abroche la lengüeta del cinturón del vehículo en la hebilla. 24

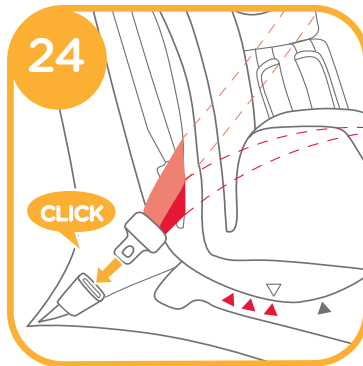

3. Mientras presiona con firmeza la silla contra el asiento del vehículo, tire del cinturón de hombro del vehículo para que la silla quede bien sujeta y asegurada. 25

! La silla de automóvil no puede utilizarse si la hebilla de seguridad del vehículo (extremo hembra de la hebilla) es demasiado larga para anclar con seguridad la silla. 25 - 1

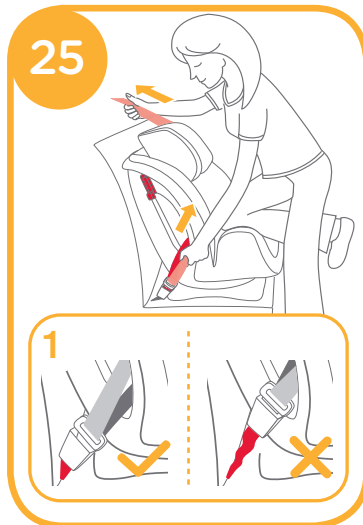

26

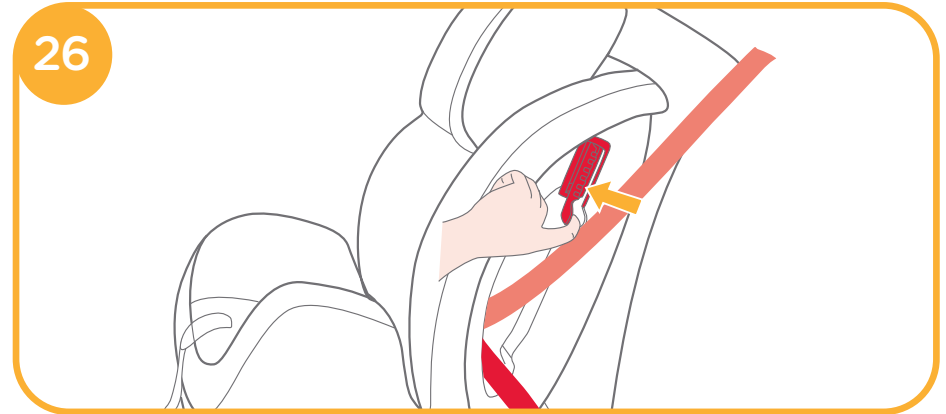

27

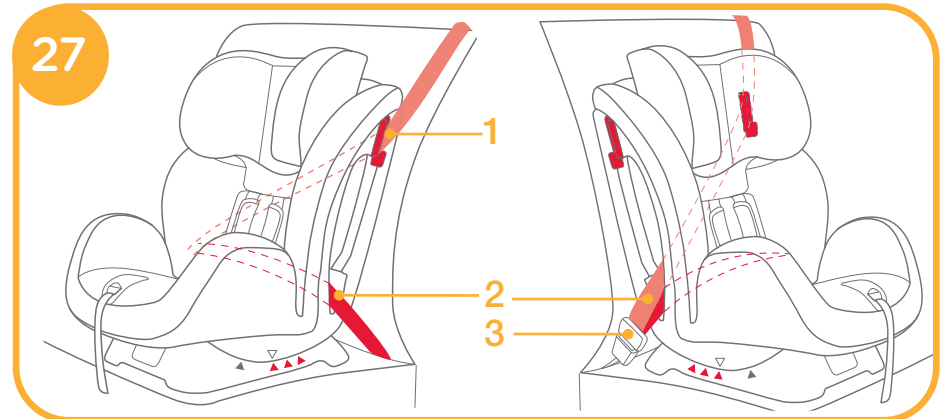

4. Abra el dispositivo de bloqueo e introduzca el cinturón de seguridad del hombro. 26

! Compruebe la sujeción de la silla moviéndola hacia atrás y hacia delante desde la ranura superior del cinturón (la silla no debe moverse más de 25 mm).

El cinturón de seguridad montado se ilustra en la 27

! El cinturón de hombro del vehículo pasa a través del dispositivo de bloqueo. 27 - 1

! El cinturón abdominal del vehículo pasa a través de las ranuras de la silla en el sentido de la marcha. 27 - 2

! La lengüeta del cinturón del vehículo queda bien abrochada en la hebilla, como se ilustra en la. 27 - 3

## ii. Sujeción del niño en la silla de seguridad

Consulte las imágenes 28 - 29

### Nota

1. Cuando instale la silla en el modo para niños pequeños en el sentido de la marcha, no use el reductor para bebés.
2. Instale la silla en el asiento del vehículo y después coloque al niño en la misma.
3. Una vez que el niño esté colocado en la silla, compruebe que las correas del arnés para los hombros se encuentren a la altura correcta; consulte la imágenes 6-7 (Ajuste de la altura para el reposacabezas y las correas de los hombros).

1. Tire de la cinta de ajuste 17 - 1, al tiempo que tensa las correas del arnés para los hombros hasta la longitud apropiada. 17 - 2
2. Oprima el botón rojo para desabrochar la hebilla. 18
3. Deje las correas del arnés abiertas hacia los laterales izquierdo y derecho de la silla. 23
4. Coloque en la silla al niño y abroche la hebilla. 21

! Una vez que el niño esté sentado, vuelva a comprobar que las correas del arnés para los hombros se encuentran a la altura adecuada. Consulte la imágenes 6-7 (Ajuste de la altura para el reposacabezas y las correas de los hombros).

5. Tire de la cinta de ajuste y tense el arnés hasta que el niño quede bien sujeto y asegurado. 29

! Verifique que entre el niño y la correa del arnés para los hombros queda una holgura aproximada del canto de una mano. 29

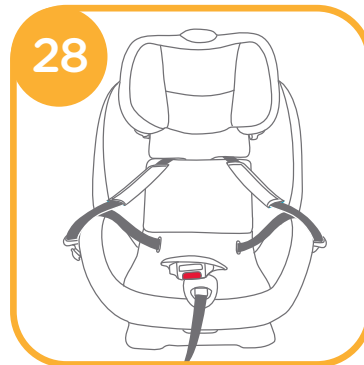

## Modo para niños mayores

(para niños entre 15-25 kg / 3-7 años)

Consulte las imágenes 30 - 36

Edad de referencia 3-7 años

Posición de la silla Posición 1-2 (con el triángulo superior y un triángulo rojo alineados 5).

## i. Cómo pasar del modo para niños pequeños al modo para niños mayores

Consulte las imágenes 30 - 32

1. Oprima el botón rojo para desabrochar la hebilla. 18
2. Retire el reductor para bebés y la funda de la correa de la entrepierna.
3. Desabroche los broches a 31 - 1 presión del reductor y retire los arneses de la silla 31 - 2
4. Levante la parte superior del acolchado hacia arriba y tire de la parte inferior hacia delante. A continuación, coloque las correas de los arneses 31 - 3 para los hombros y la lengüeta de la hebilla en su compartimento correspondiente. 31 - 4
5. Tire de la hebilla a través de la ranura situada en la funda de la silla y guárdela en su compartimento correspondiente. 30 - 5
6. Vuelva a asegurar los broches a presión 31 - 1 y coloque bien la funda para 31 - 2 para recubrir la silla de auto. 32
- ! Para volver a pasar del modo para niños pequeños al modo para niños mayores, siga los pasos anteriores en orden inverso.
7. Para extraer el protector de la entrepierna, en primer lugar debe localizar la goma que se encuentra en su interior. Tire tanto de la goma como del protector por encima de la hebilla para extraerlo. 30

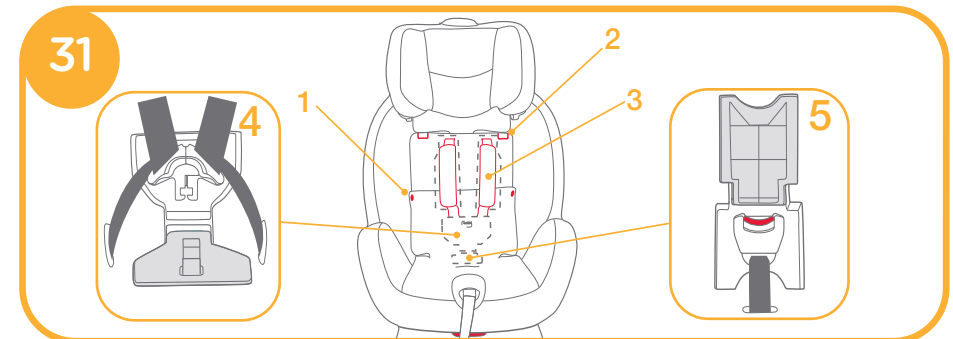
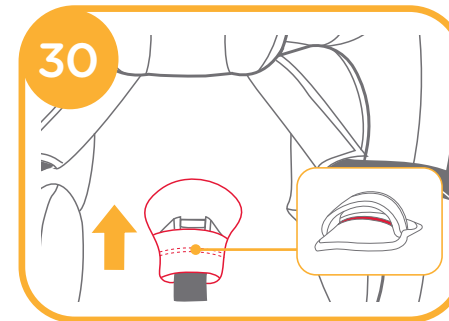

## ii. Instalación del modo para niños mayores en el sentido de la marcha

Consulte las imágenes 33 - 36

### Nota

1. El cinturón de seguridad del vehículo solo debe usarse cuando instale la silla en el modo para niños mayores en el sentido de la marcha. No utilice el reductor para bebés, el arnés para los hombros ni el arnés abdominal. Guarde los arneses para los hombros, la hebilla y las lengüetas de la hebilla en sus compartimentos correspondientes. 31  
! Aunque no es recomendable, si va a instalar la silla en el sentido de la marcha sobre un asiento delantero equipado con airbag, desactive el airbag o deslice el asiento del vehículo lo más alejado posible del airbag. Consulte el manual del vehículo para informarse en detalle.
2. Ajuste las correas del arnés para los hombros a la longitud adecuada antes de guardarlas junto con la hebilla en sus compartimentos correspondientes. 17
3. Ajuste la silla al punto de inclinación apropiado (Solamente las posiciones 1-2 son aceptables con el modo para niños mayores en el sentido de la marcha). Indicación del ángulo: Con el triángulo superior y un triángulo rojo alineados 5. Consulte la imágenes 4 (Ajuste de la inclinación).
4. Cuando instale y ajuste los cinturones del vehículo, asegúrese de que tanto el cinturón de hombro como el abdominal no queden retorcidos y no impidan el funcionamiento correcto de los cinturones de seguridad.

1. Coloque al niño en la silla. Verifique que las guías del cinturón de hombro se encuentran a la altura correcta. Consulte la imágenes 6-7 (Ajuste de la altura para el reposacabezas y las correas de los hombros).
2. Instale el cinturón de hombro del vehículo a través de la guía superior para el mismo 33 - 1 y pase el cinturón abdominal del vehículo a través de las ranuras inferiores de la silla, como se ilustra en la 33 - 2. Abroche la lengüeta del cinturón del vehículo en su hebilla.

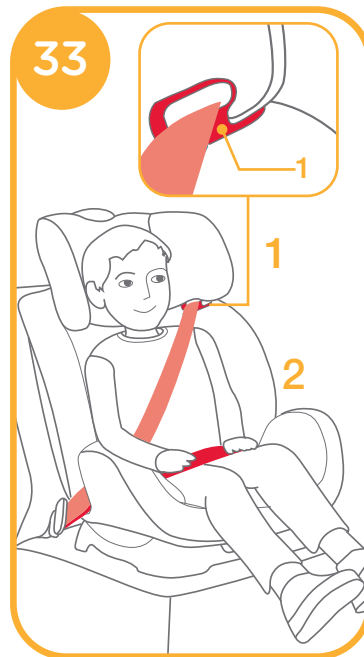

! El cinturón de hombro debe pasar a través de la guía superior de la silla. 34 - 1

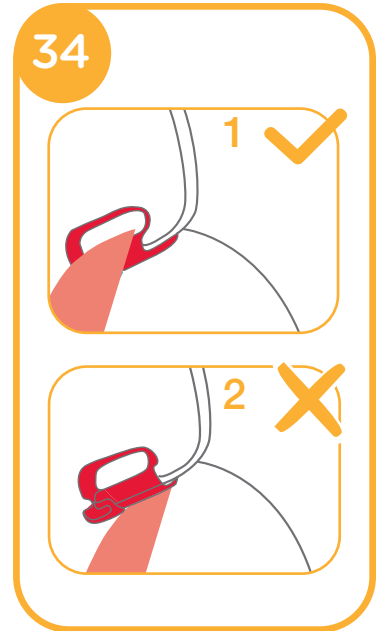

! El cinturón abdominal debe pasar a través de las ranuras inferiores de la silla. 35 - 1

! La lengüeta del cinturón del vehículo queda bien abrochada en la hebilla, como se ilustra en la. 35 - 2

! La silla del automóvil no puede utilizarse si la hebilla de seguridad del vehículo (extremo hembra de la hebilla) es demasiado larga para andar con seguridad la silla de auto. 35 - 3

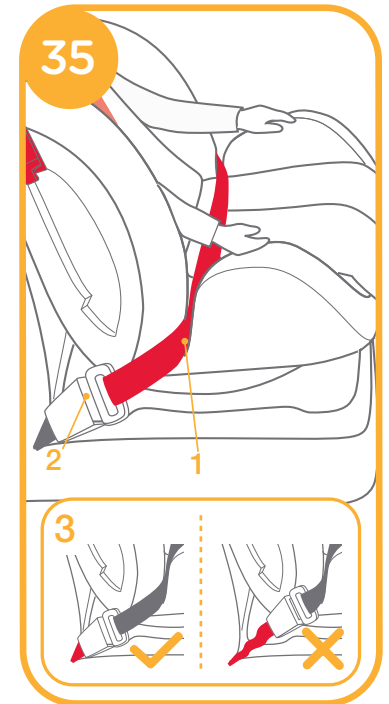

36

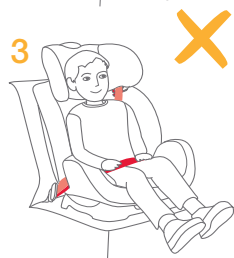
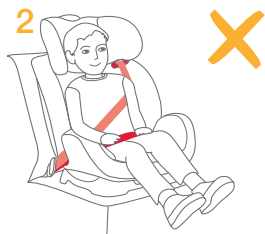
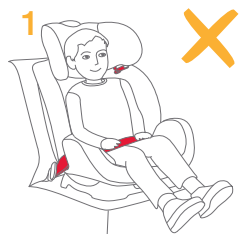

! No usar nunca un cinturón de vehículo con 2 puntos de anclaje cruzado por delante del niño. 36 - 1

! No deje el cinturón de hombro del vehículo holgado ni colocado bajo el brazo del niño. 36 - 2

! No emplear el cinturón de hombro del vehículo por detrás del hombro del niño. 36 - 3

! No permita que el niño se deslice hacia abajo en la silla. 36 - 4

## Montaje de los componentes textiles

1. Retire el reductor para bebés y la funda de la correa de la entrepierna.
2. Para extraer los protectores de hombros, primero suelte los corchetes y a continuación extraiga la cinta que va unida con el velcro. 37
3. Oprima el botón rojo para desabrochar la hebilla. 18
4. Suelte el cierre de gancho y bucle 31 - 2 del reposacabezas sacándolo de las ranuras superiores para las guías del cinturón de hombro del vehículo, y a continuación retire la funda del reposacabezas.
5. Suelte los broches a presión de los laterales de la funda del asiento.
6. Suelte las cintas elásticas, localizadas detrás del reposacabezas, liberándolas de la carcasa de la silla.
7. Suelte la pieza de sujeción de tela liberándola de la carcasa superior trasera de la silla.
8. Tire de la hebilla a través de la ranura situada en la funda de la silla y a continuación retire la funda de la silla apartándola de la carcasa.

Los componentes textiles pueden volverse a instalar siguiendo los pasos anteriores en orden inverso.

! Consulte la 30-32 (Cómo pasar del modo para niños pequeños al modo para niños mayores) para colocar correctamente el arnés a través de la funda del asiento.

37

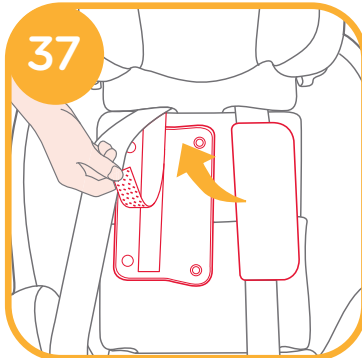

## El uso de la capilla

Consulte las imágenes 38 - 43

! Utilice esta campana solamente con el sistema de retención infantil etapas.

! La campana puede ser utilizado tanto para los modos orientado hacia atrás frente a frente y.

38

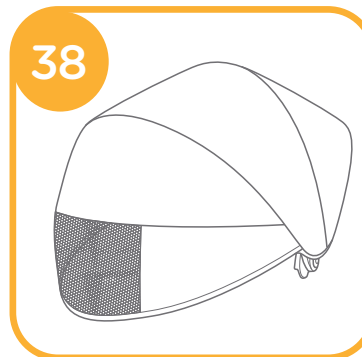

39

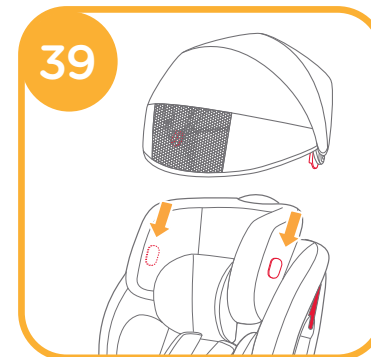

40

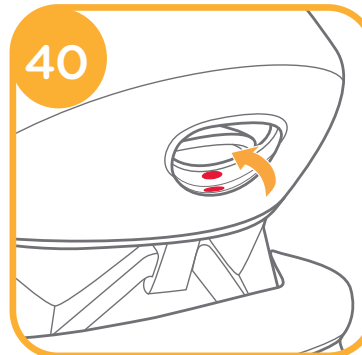

41

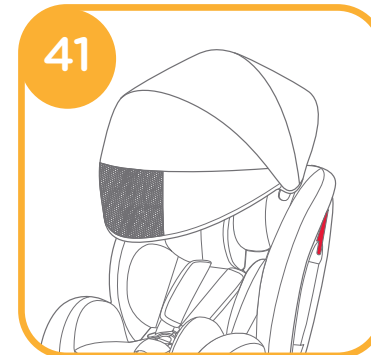

42

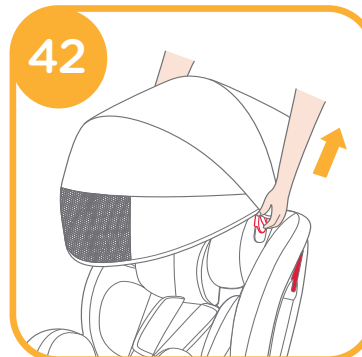

43

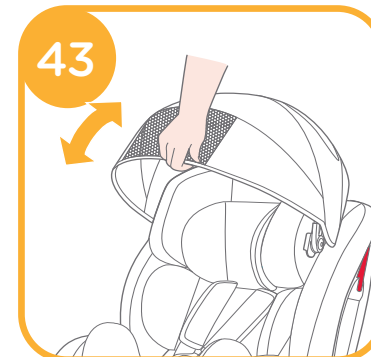

# Cuidado y mantenimiento

- ! Cuando utilice la silla en el modo para niños pequeños y mayores, retire el reductor para bebés y guárdelo en un lugar fuera del alcance del niño.
- ! Lave a máquina los componentes textiles con agua fría a menos de 30° C.
- ! No planche los componentes textiles.
- ! No utilice lejía ni lavado en seco para los componentes textiles.
- ! No utilice detergente neutro sin diluir, gasolina ni otros disolventes orgánicos para lavar la silla, ya que podría causar daños en la misma. Emplee solo detergente suave con agua y una bayeta para limpiar la carcasa, el arnés y las fundas de las correas del arnés.
- ! Las correas del arnés para los hombros no son extraíbles. Límpielas usando únicamente detergente suave con agua y una bayeta.
- ! No retuerza los componentes textiles enérgicamente para escurrirlos. Podría dejarlos arrugados.
- ! Tienda los componentes textiles solo en la sombra. No utilice una secadora para secar los componentes textiles.
- ! Retire la silla del asiento del vehículo si no va a utilizarla durante un período prolongado de tiempo. Guarde la silla en un lugar fresco y seco fuera del alcance de su hijo.
- ! Retire el relleno de espuma del reductor portabebés antes de lavarlo a máquina. Consulte la Ilustración para reintroducir el relleno de espuma en el reductor.

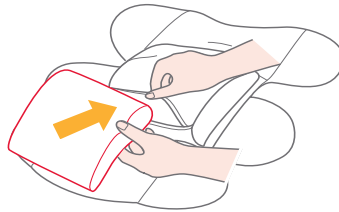

## PT Parabéns

Acaba de adquirir uma cadeira infantil de segurança para automóvel, de alta qualidade e totalmente certificada. Este produto é adequado para utilização por crianças com um peso de até 25 kg (idade até 7 anos, aproximadamente). Leia cuidadosamente este Manual de Instruções e siga os passos de instalação. Esta é a ÚNICA forma de proteger o seu filho de lesões graves ou da morte em caso de acidente, e de proporcionar conforto ao seu filho enquanto utiliza este produto.

### Por favor confirme

Certifique-se de que o seu veículo está equipado com um cinto de segurança de 3 pontos retráctil. Os cintos de segurança poderão apresentar concepções e comprimentos diferentes de acordo com o fabricante, a data de fabrico e o tipo de veículo. Esta cadeira infantil para automóvel é adequada para utilização apenas em veículos equipados com um cinto de segurança de 3 pontos retráctil e aprovados em conformidade com o Regulamento Europeu N.º 16 da UN/ECE ou outras normas equivalentes.

Guarde o Manual de Instruções no compartimento da cobertura traseira para referência futura.

### Lista de componentes

1	Apoio ajustável para a cabeça	12	Peça de bloqueio
2	Almofada do assento	13	Pega de ajuste do apoio para a cabeça
3	Fivela	14	Passador para o cinto de ombro do veículo no modo voltado para trás
4	Cobertura do ajuste da tira	15	Cobertura traseira
5	Correia de ajuste das tiras	16	Compartimento para o Manual de Instruções
6	Pega de ajuste da inclinação	17	Base
7	Ajustador do cinto	18	Estrutura do assento
8	Apoio entre as pernas	19	Passador para o cinto do veículo no modo voltado para frente
9	Cinto do arnês de ombros	20	Passador para o cinto abdominal do veículo
10	Coberturas das tiras dos ombros	21	Guia do cinto de ombro do veículo
11	Almofada de apoio de bebé	22	Peça para fixação das partes de tecido
		23	O grampo

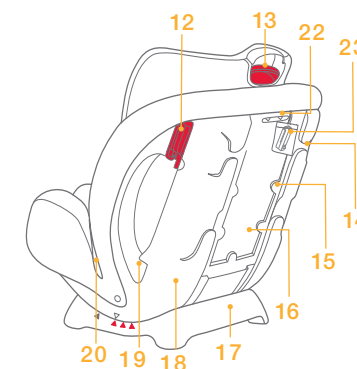
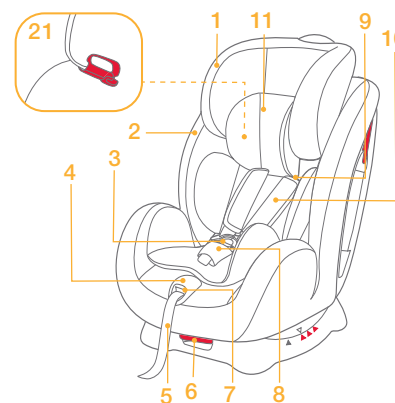

### Acessórios (Podem não estar inclusos na compra)

Capota

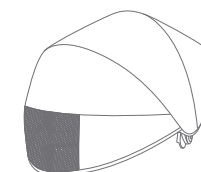

## IMPORTANTE LER COM ATENÇÃO E GUARDAR PARA EVENTUAIS CONSULTAS

- NUNCA DEIXAR A CRIANÇA NO DISPOSITIVO DE RETENÇÃO PARA CRIANÇAS EM VEÍCULOS AUTOMOTIVOS, SEM A DEVIDA SUPERVISÃO DE UM ADULTO.
- SIGA TODAS AS INSTRUÇÕES DESTE MANUAL PARA QUE A CRIANÇA TENHA A MAIOR PROTEÇÃO POSSÍVEL EM CASO DE ACIDENTE.
- NUNCA DEIXE A CRIANÇA SOZINHA NO VEÍCULO, SEM A SUPERVISÃO DE UM ADULTO.

**ATENÇÃO:** CASO ESTE PRODUTO TENHA SIDO SUBMETIDO A UM ESFORÇO EM CASO DE ACIDENTE, SUBSTITUA-O IMEDIATAMENTE

**ATENÇÃO:** NÃO UTILIZAR ESTE DISPOSITIVO DE RETENÇÃO PARA CRIANÇAS EM ASSENTOS EQUIPADOS COM AIRBAG.

**ADVERTÊNCIA:** OS ITENS RÍGIDOS E AS PARTES DE PLÁSTICO DO DISPOSITIVO DE RETENÇÃO PARA CRIANÇAS DEVEM SER CORRETAMENTE POSICIONADOS E INSTALADOS PARA, DURANTE O USO COTIDIANO DO VEÍCULO, NÃO FICAREM PRESOS POR UM ASSENTO MÓVEL OU UMA PORTA DO VEÍCULO.

- ESTE DISPOSITIVO DE RETENÇÃO PARA CRIANÇAS FOI PROJETADO PARA ABSORVER PARTE DA ENERGIA DE UM IMPACTO DO VEÍCULO, DE FORMA A REDUZIR O RISCO DO USUÁRIO, EM CASOS DE COLISÃO OU DE DESACELERAÇÃO REPENTINA DO VEÍCULO, LIMITANDO O DESLOCAMENTO DO CORPO DA CRIANÇA.

## IMPORTANTE LER COM ATENÇÃO E GUARDAR PARA EVENTUAIS CONSULTAS

- O EQUIPAMENTO DESOCUPADO (QUE NÃO ESTEJA SENDO UTILIZADO) DEVE SER MANTIDO PRESO AO CINTO DE SEGURANÇA OU NO PORTAMALAS DO VEÍCULO.
- NUNCA DEIXE BAGAGENS OU OUTROS OBJETOS PASSÍVEIS DE CAUSAR FERIMENTOS PROXIMO DA CRIANÇA, EM CASO DE UMA COLISÃO SEJAM DEVIDAMENTE GUARDADOS.
- NUNCA EFETUE QUALQUER MODIFICAÇÃO OU ACRÉSCIMO NO DISPOSITIVO DE RETENÇÃO PARA CRIANÇAS EM VEÍCULOS AUTOMOTIVOS. O CONJUNTO DE COMPONENTES DO DISPOSITIVO DE RETENÇÃO FOI TESTADO E APROVADO PARA PROTEGER A CRIANÇA. DESTA FORMA, O RESPONSÁVEL POR QUALQUER ALTERAÇÃO NO DISPOSITIVO DE RETENÇÃO, DESCARACTERIZANDO ASSIM AS CONDIÇÕES DA CERTIFICAÇÃO, AFETARÁ A SEGURANÇA DA CRIANÇA.
- ESTE PRODUTO É APROPRIADO PARA CRIANÇAS COM PESO COMPREENDIDO DE 0 ATÉ 25 kg. COM O GRUPO DE MASSA 0+, 1 e 2.
- PARA O GRUPO 0+ USE ESTE DISPOSITIVO DE RETENÇÃO NO ACENTO TRASEIRO NO SENTIDO CONTRA-FRUXO (COSTA PARA O MOVIMENTO);
- PARA O GRUPO 1 E 2 USE ESTE DISPOSITIVO DE RETENÇÃO PARA CRIANÇAS NO ACENTO TRASEIRO NO SENTIDO FLUXO (FRENTE PARA O MOVIMENTO);
- NÃO UTILIZE ESTE DISPOSITIVO DE RETENÇÃO PARA CRIANÇAS VOLTADOS PARA FRENTE ANTES QUE A CRIANÇA PESE NO MÍNIMO 9 kg.
- NUNCA TRANSPORTE A CRIANÇA SEM UM EQUIPAMENTO DE RETENÇÃO OU NUM EQUIPAMENTO QUE NÃO SEJA ADEQUADO A SUA IDADE, PESO E ALTURA, POIS, DESTA FORMA, ELA ESTARÁ EM MAIOR RISCO DE SOFRER LESÃO EM CASO DE UM ACIDENTE.

## IMPORTANTE LER COM ATENÇÃO E GUARDAR PARA EVENTUAIS CONSULTAS

- POR SE TRATAR DE UM ITEM DE SEGURANÇA, NUNCA ADQUIRA UM PRODUTO USADO, PRINCIPALMENTE POR NÃO SEREM CONHECIDOS OS ESFORÇOS A QUE O PRODUTO FOI SUBMETIDO ANTERIORMENTE.
- UM DOS GRANDES OBJETIVOS DOS DISPOSITIVOS DE RETENÇÃO É EVITAR AO MÁXIMO QUE O CORPO DA CRIANÇA SOFRA MOVIMENTO. DESTA FORMA, ANTES DE SAIR COM O VEÍCULO, CERTIFIQUE-SE DE QUE O DISPOSITIVO DE RETENÇÃO ESTEJA BEM FIRME NO BANCO DO VEÍCULO, E QUE O SISTEMA DE RETENÇÃO DO MESMO ESTEJA DEVIDAMENTE AFIVELADO À CRIANÇA.
- É IMPORTANTE DESTACAR QUE A UTILIZAÇÃO DE ALMOFADAS DE ADAPTAÇÃO PARA BEBES DEVE CONTORNAR A CABEÇA, E NÃO APOIAR, PARA NÃO PREJUDICAR O PESCOÇO DA CRIANÇA. NÃO REMOVA O APOIO DE CABEÇA DO DISPOSITIVO DE RETENÇÃO OU COLOQUE APOIO ADICIONAL ATRÁS DESTES, POIS CRIANÇAS RECÉM-NASCIDAS OU CONFORME O GRUPO 0+ (ATÉ 13 kg) NECESSITAM DE SUPORTE AO REDOR DE SUA CABEÇA E CORPO. ISSO PODERIA PREJUDICAR O PESCOÇO DA CRIANÇA. CASO A CRIANÇA SEJA PEQUENA PARA O DISPOSITIVO DE RETENÇÃO, FAÇA PEQUENOS ROLOS COM TOALHAS DE ALGODÃO E DISPONHA-OS AO REDOR DA CRIANÇA A FIM DE DAR SUSTENTAÇÃO À SUA CABEÇA E CORPO.
- VERIFIQUE SE O CINTO DE SEGURANÇA DE ADULTO ESTÁ CORRETAMENTE FIXADO NO CARRO.
- AJUSTAR O CINTO NA CRIANÇA DE ACORDO COM SUAS CARACTERÍSTICAS BIOMÉTRICAS.
- EVITAR QUE OS CINTOS FIQUEM TORCIDOS.
- É IMPORTANTE CERTIFICAR-SE DE QUE OS CINTOS SUBDOMINAIS SEJAM UTILIZADOS NA REGIÃO PÉLVICA.

## IMPORTANTE LER COM ATENÇÃO E GUARDAR PARA EVENTUAIS CONSULTAS

- ESTE É UM DISPOSITIVO DE RETENÇÃO PARA CRIANÇAS DA CATEGORIA “UNIVERSAL”. ELE É APROVADO PARA USO GERAL EM VEÍCULOS E SE ADAPTA NA MAIORIA, MAS NÃO EM TODOS OS ASSENTOS DE CARROS.
- A CORRETA ADAPTAÇÃO É APROPRIADA SE O FABRICANTE DO VEÍCULO DECLARAR NO MANUAL QUE O VEÍCULO ACEITA UM DISPOSITIVO DE RETENÇÃO PARA CRIANÇAS “UNIVERSAL” PARA O GRUPO DE MASSA 0 + ATÉ 13 KG.
- EM CASO DE DÚVIDAS, CONSULTAR O FABRICANTE DO DISPOSITIVO DE RETENÇÃO PARA CRIANÇAS.
- É APROPRIADO SE O VEÍCULO ESTIVER EQUIPADO COM CINTO DE SEGURANÇA SUBABDOMINAIS/TRÊS PONTOS/ESTÁTICO/COM ESTRATOR.
- NUNCA USE O DISPOSITIVO DE RETENÇÃO EM VEÍCULOS QUE ESTEJAM EQUIPADOS COM O CINTO DE SEGURANÇA DE DOIS PONTOS, O DISPOSITIVO DE SEGURANÇA.
- ESTE EQUIPAMENTO É PROJETADO PARA SER UTILIZADO APENAS EM BANCOS VEICULARES VOLTADOS PARA FRENTE.
- NUNCA DEIXE A CRIANÇA BRINCAR COM O FECHO DO CINTO DE SEGURANÇA.
- PARA A SUA SEGURANÇA E DA CRIANÇA, ESTA DEVE PERMANECER SENTADA NO DISPOSITIVO DE RETENÇÃO, QUALQUER QUE SEJA O TRAJETO. MESMO OS MÍNIMOS IMPACTOS SOFRIDOS POR UM VEÍCULO PODEM TRANSFORMAR A CRIANÇA NUM PROJÉTIL.

# IMPORTANTE LER COM ATENÇÃO E GUARDAR PARA EVENTUAIS CONSULTAS

- **INSPECIONE PERIODICAMENTE O CINTO DE SEGURANÇA DO DISPOSITIVO DE RETENÇÃO, PRESTANDO ATENÇÃO AOS PONTOS DE UNIÃO, COSTURAS E DISPOSITIVOS DE AJUSTE.**
- **NUNCA RETIRE OS ADESIVOS DO DISPOSITIVO DE RETENÇÃO PARA CRIANÇAS.**
- **RECOMENDA-SE NÃO UTILIZAR O DISPOSITIVO DE RETENÇÃO MAIS QUE CINCO ANOS APÓS A SUA DATA DE FABRICAÇÃO DEVIDO À DEGRADAÇÃO DO PLÁSTICO.**
- **EM CASO DE DÚVIDAS, CONSULTAR O FABRICANTE DO DISPOSITIVO DE RETENÇÃO PARA CRIANÇAS.**

## PROCEDIMENTOS DE LIMPEZA

### ESTRUTURA:

- Limpe as partes plásticas e tiras do cinto de segurança apenas com um pano úmido em água e sabão neutro.

### REVESTIMENTO

- Retirado da estrutura, lave-o com água morna e sabão neutro, sem torcer e apertando para eliminar o excesso de água. Secar a sombra, e monte novamente na estrutura.
- Não utilize máquina de lavar ou lavagem a seco.

# Avisos

- ! **NENHUMA** cadeira infantil para automóvel pode garantir a protecção total contra lesões em caso de acidente. No entanto, a utilização correcta desta cadeira infantil para automóvel reduzirá o risco de lesões graves ou da morte do seu filho.
- ! Esta cadeira infantil para automóvel foi concebida **APENAS** para utilização por crianças com um peso de até 25kg (idade até 7 anos, aproximadamente).
- ! **NÃO** utilize nem instale esta cadeira infantil para automóvel antes de ler e compreender as instruções contidas neste manual e no manual do proprietário do veículo.
- ! **NÃO** instale nem utilize esta cadeira infantil para automóvel sem seguir as instruções e avisos contidos neste manual, caso contrário poderá colocar o seu filho em risco de vida.
- ! **NÃO** efectue quaisquer alterações a esta cadeira infantil para automóvel, nem a utilize com componentes de outros fabricantes.
- ! **NÃO** utilize esta cadeira infantil para automóvel se a mesma estiver danificada ou se faltarem componentes.
- ! **NUNCA** deixe seu filho desacompanhado nesta cadeira para carro.
- ! **NÃO** coloque roupas folgadas ou excessivamente grandes em seu filho ao usar esta cadeira para carro. Esse tipo de roupa irá impedir que seu filho fique preso de forma adequada e segura às tiras de protecção.
- ! Não deixe esta cadeira para carro, ou outros itens, sem o cinto ou presa de forma insegura em seu veículo. Itens presos de forma insegura podem virar ou se mover podendo ferir os ocupantes em uma curva fechada parada, parada repentina ou colisão. Remova a cadeira para carro do veículo se ela não for usada regularmente.
- ! Não coloque este banco de carro numa posição onde esteja instalado um airbag frontal ativo se a criança estiver ainda sentada e voltada para trás. **NUNCA** utilize uma cadeira infantil para automóvel em segunda mão, ou uma cadeira de proveniência desconhecida, uma vez que poderá apresentar danos estruturais que podem colocar em perigo a segurança do seu filho.
- ! **NUNCA** utilize cordas ou outras formas de prender a cadeira infantil para automóvel no veículo, nem para prender a criança na cadeira. As peças desta cadeira para carro não deverão ser lubrificadas em nenhuma circunstância.
- ! As peças desta cadeira para carro não deverão ser lubrificadas em nenhuma circunstância.
- ! Sempre prenda seu filho na cadeira para carro quando estiver no veículo, mesmo em viagens curtas, já que nessas ocasiões ocorre a maioria dos acidentes.
- ! **NÃO** use esta cadeira para carro por mais de 5 anos a partir da data de compra, já que as partes podem se degradar com o tempo ou exposição ao sol e podem não ter um desempenho adequado em caso de colisão.
- ! **NÃO** use este assento de carro no grupo 0+, 1 por mais de 7 anos após a data da compra e não use este carro assento no Grupo 2 por mais de 10 anos após a data da compra, uma vez que as peças podem se degradar ao longo do tempo, ou pela exposição à luz solar, e pode não funcionar adequadamente em uma colisão.
- ! Mantenha esta cadeira infantil para automóvel ao abrigo da luz solar, caso contrário poderá aquecer demasiado e causar lesões na pele da criança. Toque sempre na cadeira antes de colocar a criança na mesma.
- ! **NÃO** utilize esta cadeira infantil para automóvel sem os componentes têxteis.
- ! Estes não devem ser substituídos por outros, além dos recomendados pelo fabricante. Os componentes têxteis constituem parte integrante do desempenho da cadeira infantil para automóvel.
- ! **NÃO** coloque outros componentes para além das almofadas interiores recomendadas nesta cadeira infantil para automóvel.
- ! **NÃO** transporte esta cadeira infantil para automóvel com a criança sentada na mesma.
- ! **NÃO** continue a utilizar esta cadeira infantil para automóvel depois de a mesma ter estado envolvida num acidente de automóvel moderado ou grave. Substitua-a imediatamente, uma vez que poderá sofrer danos estruturais não visíveis como consequência do acidente.
- ! Consulte o revendedor relativamente a questões relacionadas com a manutenção, reparação e substituição de componentes.

# Avisos

- ! NÃO utilize esta cadeira infantil para automóvel nas seguintes condições:
  1. Assentos de veículos com cintos de segurança de 2 pontos.
  2. Bancos de automóvel orientados lateralmente ou para trás relativamente ao sentido da marcha do veículo.
  3. Bancos de automóvel instáveis durante a instalação.
- ! Certifique-se de que a cadeira para carro esteja instalada de modo que nenhuma parte dela interfira com os assentos móveis ou com a operação das portas do veículo.
- ! Garanta que a faixa (cinto de segurança abdominal) sobre o estômago esteja o mais baixa possível, de forma a suportar apropriadamente a pélvis.
- ! NÃO use nenhum ponto de contato de suporte de carga além dos descritos nas instruções e marcados no assento infantil.
- ! Quaisquer tiras da cadeirinha e cinto de segurança do veículo devem estar apertados e não torcidos.

## Informação sobre o produto

<b>Produto</b>	Cadeira infantil para automóvel, Grupo 0+/1/2
<b>Modelo</b>	C0925
<b>Adequado para</b>	Crianças com peso até 25 kg (idade até 7 anos, aproximadamente)
<b>Grupo de massa</b>	0+ / 1 / 2
<b>Materiais</b>	Plásticos, metal, tecidos
<b>N.º de patente</b>	Patentes pendentes
<b>Nome de marca</b>	Joie
<b>Website</b>	www.joiebaby.com

Leia todas as instruções contidas neste manual antes de utilizar o produto. Para mais informações e esclarecimentos, consulte directamente o revendedor.

Este produto é um dispositivo de retenção infantil de tipo "Universal". Está aprovado em conformidade com a série 4 de emendas do regulamento europeu N.º 44, para utilização geral em veículos, e adapta-se à maioria dos bancos de veículos.

## Emergência

Em caso de emergência ou acidente, é extremamente importante que o seu filho seja socorrido imediatamente através de medidas de primeiros socorros e tratamento médico.

# Modos de instalação

Grupo	Peso da criança	Modo de instalação	Figura de instalação	Idade de referência	Posição da cadeira	Instruções relativas à almofada do assento
0+/1	Menos de 18 kg	Virada para trás com a almofada de apoio para bebé/Modo de bebé	<p>Necessária 0-6 meses</p>	Menos de 4 anos	Posição 4 4	A almofada de apoio para bebé deve ser utilizada para ajudar a prender a criança correctamente ou para o posicionamento do bebé na cadeira infantil para automóvel 0-6 meses
1	9 a 18 kg	Virada para a frente/Modo de criança pequena		1 a 4 anos	Posição 1-3 1 2 3	Retirar a almofada de apoio de bebé (esta não é utilizada para crianças com mais de 6 meses de idade)
2	15 a 25 kg	Virada para a frente/Modo de criança maior		3 a 7 anos	Posição 1-2 1 2	Remover as coberturas dos cintos do arnés dos ombros, o cinto de entre-pernas e a almofada de apoio para bebé (guardar num local adequado)

## Importante

1. NÃO use a cadeira para carro voltada para frente no modo bebé ou modo criança até que o peso da criança ultrapasse 9 kg. A cadeira para carro no modo bebé ou criança é perigosa para uma criança com menos de 9 kg.
2. Quando a criança puder viajar na cadeira virada para a frente ou para trás, recomenda-se instalar esta cadeira infantil para automóvel virada para trás, uma vez que é mais seguro.

## Utilizar el accesorio para niñospequeños



Zalecamy używanie pełnej wkładki dla niemowląt, przy wzroście dziecka poniżej 6 mės lub dopóki nie zacznie wyrastać z wkładki. Wkładka dla niemowląt zwiększa zabezpieczenie przed uderzeniem.

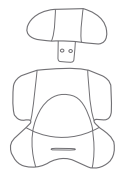

Odłącz zatrzaski na oparciu głowy, aby zdjąć część wkładki dla niemowląt zabezpieczającą głowę.

## Questões relativas à instalação

ver imagens 1 - 3

- ! NÃO instale esta cadeira para carro em assentos de veículos com cinto de segurança retrátil de 2 pontos. 1
- ! Esta cadeira infantil para automóvel só deve ser instalada em bancos de veículos com cintos de segurança de 3 pontos retrácteis. 2
- ! NÃO instale esta cadeira infantil para automóvel em bancos de veículos orientados lateralmente 3 ou para trás 3 em relação ao sentido da marcha do automóvel.
- ! Não coloque este banco de carro numa posição onde esteja instalado um airbag frontal ativo se a criança estiver ainda sentada e voltada para trás. Pode ocorrer um acidente grave ou até a morte 3. Consulte o manual do proprietário do veículo para mais informações.
- ! Recomenda-se a instalação desta cadeira infantil para automóvel no banco traseiro do veículo. 3

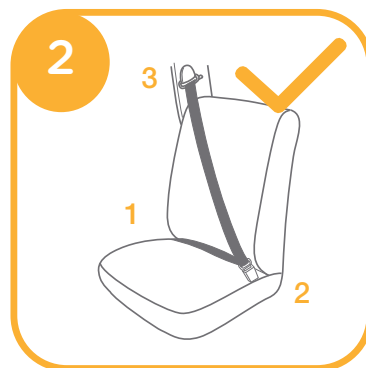
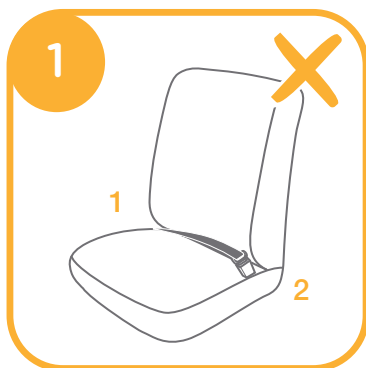

3

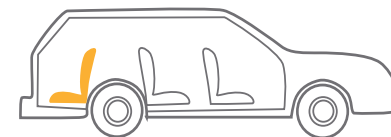
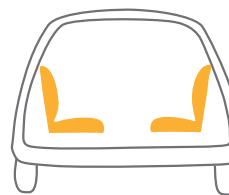

## Ajuste da inclinação

ver imagens 4 - 5

Empurre a alavanca de ajuste de inclinação 4 - 1, e ajuste a cadeira para carro até a posição desejada 4 - 2.



As posições de inclinação são mostradas na **5**.  
 THá três posições de reclinção (1-3) para modo bebê voltadas para frente e duas posições de reclinção (1-2) para o modo criança **5**. A posição de reclinção 4 é para o modo infantil voltado para trás. **5**  
 Indicação do ângulo: triângulos superior e inferior alinhados. **5**

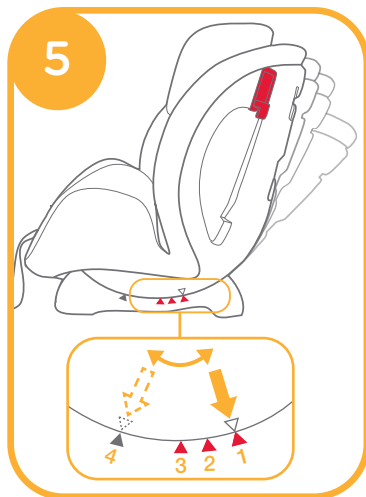

Empurre a alavanca de ajuste do suporte de cabeça **7-1** e puxe para cima ou empurre para baixo o apoio de cabeça até que ele se encaixe em uma das cinco posições.

As posições do suporte para a cabeça são mostradas na **7**.

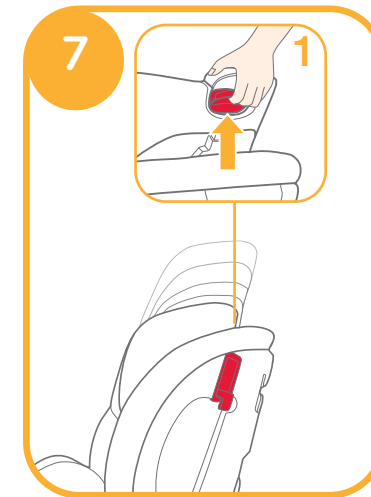

## Ajuste da altura

(do suporte da cabeça e dos cintos do arnês de ombros)

ver imagens **6 - 7**

Ajuste o suporte para a cabeça e os cintos do arnês de ombros de acordo com a altura da criança.

- ! No modo de bebê com a cadeira virada para trás, as aberturas dos cintos do arnês de ombros devem estar ao nível dos ombros da criança ou mesmo abaixo dos ombros. **6 - 1**
- ! No modo de criança pequena com a cadeira virada para a frente, as aberturas dos cintos do arnês de ombros devem estar ao nível dos ombros da criança ou mesmo acima dos ombros. **6 - 2**
- ! No modo de criança maior com a cadeira virada para a frente, as guias dos cintos de ombros devem estar ao nível dos ombros da criança ou mesmo acima dos ombros. **6 - 3**

Se os cintos do arnês de ombros não estiverem à altura correcta, a criança poderá ser ejectada da cadeira infantil para automóvel em caso de colisão.

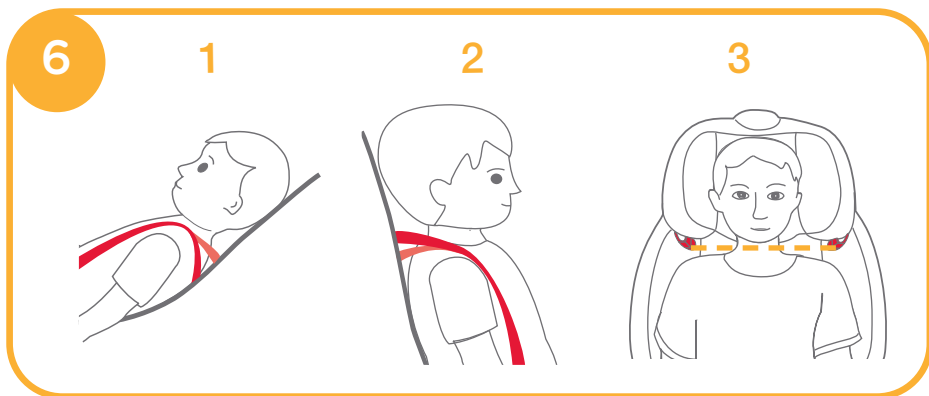

## Modo de bebê

(crianças com menos de 18 kg / Recém-nascido - 4 anos de idade)

ver imagens **8 - 22**

**Idade de referência** Recém-nascido - 4 anos de idade

**Posição da cadeira** Posição 4 (com o triângulo superior e o triângulo azul alinhados, conforme mostrado na **5**).

! Instale primeiro a cadeira infantil para automóvel no banco do veículo e, a seguir, coloque a criança na cadeira.

### i. Instalação relativa ao modo bebê, virado para trás

ver imagens **8 - 16**

#### Nota

1. Primeiro ajuste a cadeira para carro para reclinção Posição 4. Indicação do ângulo: triângulo superior e triângulo azul alinhados **5**. Consulte **imagens 4** (Ajuste da inclinação).
2. Certifique-se de que os cintos do arnês de ombros estão regulados correctamente de acordo com a altura da criança antes de instalar a cadeira infantil para automóvel. Consulte a **imagens 6-7** (Ajuste da altura do suporte da cabeça e dos cintos do arnês de ombros).
3. Ao instalar e ajustar os cintos de segurança do veículo, certifique-se de que o cinto de segurança de ombro e o cinto abdominal do veículo não estejam torcidos impedindo que funcionem adequadamente.

1. Retire a almofada de apoio de bebê.

! O cinto de segurança abdominal do veículo deve passar sob o apoio do corpo da criança.

2. Passe o cinto de segurança abdominal do veículo **8 - 1** através dos furos do cinto de segurança abdominal do veículo e depois encaixe a lingueta da fivela do veículo na fivela **9**.

3. Instale o cinto de segurança de ombro do veículo **8 - 2** nos dois furos para o cinto de segurança de ombro do veículo na parte traseira da estrutura do assento **10**.

! O cinto de segurança de ombro do veículo deve passar através dos furos para o cinto de segurança de ombro do modo voltado para trás.

! O grampo de fixação utiliza-se quando a cadeira de carro está voltada para trás.

! O grampo de fixação aumentará a segurança da cadeira de carro.

! Por favor, coloque o grampo eo cinto de fixação no saco quando não são utilizados.

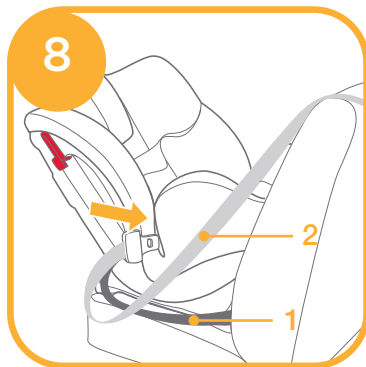

4. Tire o grampo de fixação do saco. **11**

5. Quando pressione o assento de carro **12 - 1**, arrasta as tiras para fixar adequadamente o assento de carro **12 - 2**.

! The child restraint cannot be used if the vehicle safety belt buckle (female buckle end) is too long to anchor the child restraint securely. **12 - 3**

6. Pressione o botão para abrir o grampo de fixação. **13**

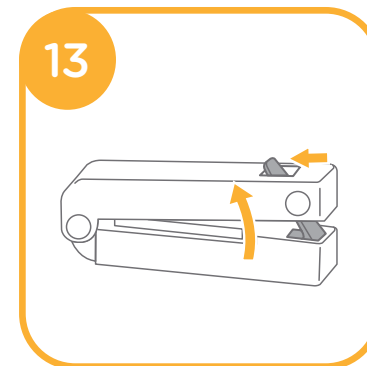
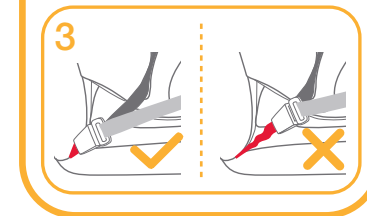
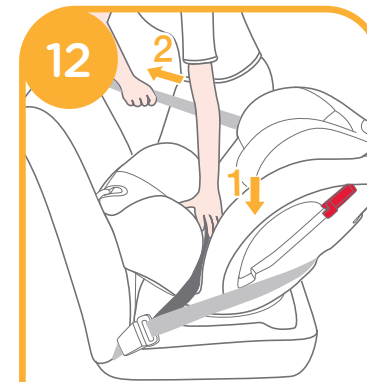
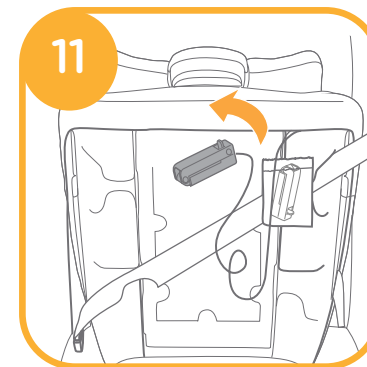

7. Passe a tira diagonal através o grampo de fixação, em seguida, ajuste o grampo de fixação. **14**

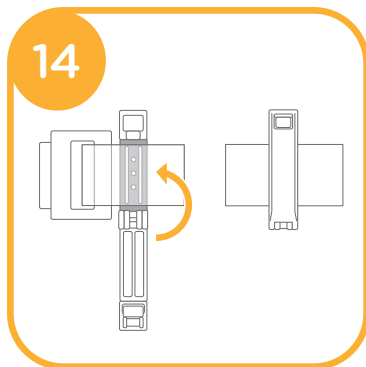

8. Ajuste de novo o grampo de fixação. **15**

! Verifique se a cadeira para carro está instalada firmemente movendo a cadeira para carro para frente e para trás acompanhando o caminho do cinto de segurança do veículo. Consulte o manual do proprietário do veículo para mais informações. (a cadeira não se deve deslocar mais do que 25 mm).

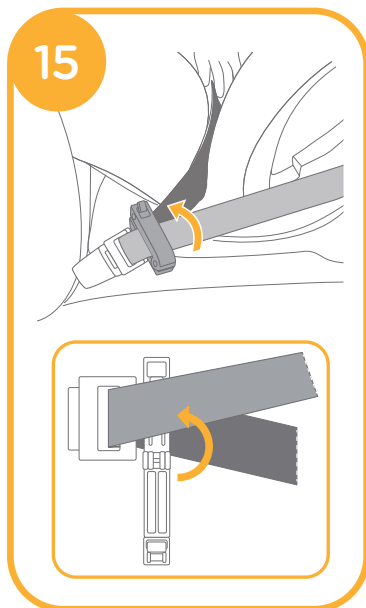

A mostra o cinto do veículo correctamente instalado **16**.

! O cinto abdominal do veículo passa através das aberturas do cinto de segurança abdominal do veículo, como mostrado na **16 - 1**.

! O cinto de segurança de ombro do veículo deve passar através dos furos do cinto de segurança de ombro do veículo do modo voltado para trás, como mostrado na **16 - 2**.

! A lingueta da fivela do cinto de segurança do veículo está encaixada corretamente na fivela, como mostrado na **16 - 3**.

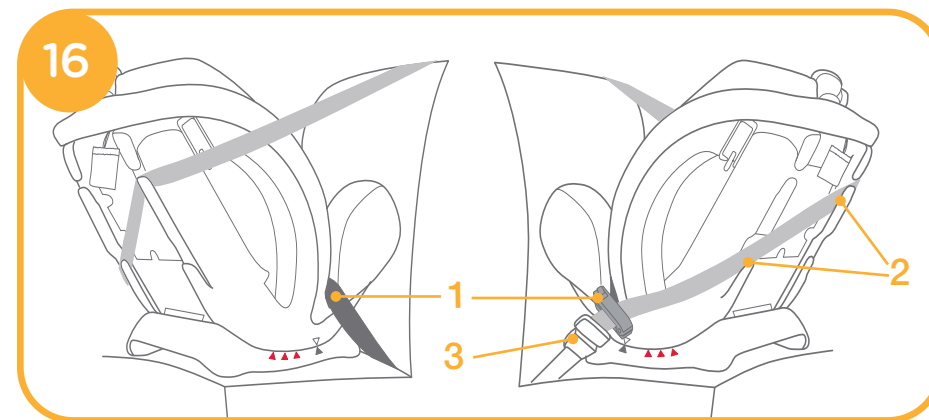

ii. Prender o seu filho na cadeira infantil para automóvel  
ver imagens **17 - 22**

### Nota

1. A almofada de apoio de bebé é para protecção da criança. Uma criança de até 6 meses deve usar o apoio para o corpo.
2. Instale a cadeira infantil para automóvel no banco do veículo e, a seguir, coloque a criança na cadeira.
3. Em seguida, verifique se os cintos do arnês de ombros estão à altura correcta. Consulte a **imagens 6-7** (Ajuste da altura do suporte da cabeça e dos cintos do arnês de ombros).

1. Pressione o regulador de tecido, enquanto puxa o cinto de ombro ao comprimento adequado. 17



2. Pressione o botão vermelho para desengatar a lingueta. 18

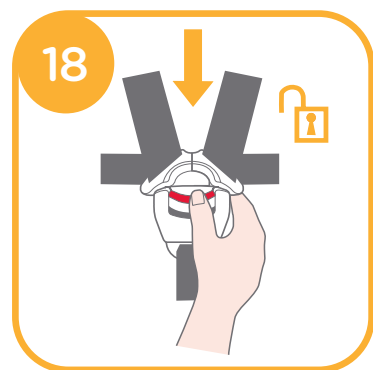

3. Coloque a almofada de apoio de bebé na cadeira e deixe os cintos do arnês dos lados direito e esquerdo da cadeira. 19

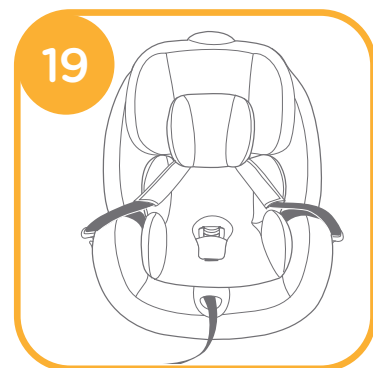

4. Coloque a criança na cadeira e passe os braços pelos cintos do arnês. 20

! Em seguida, verifique novamente se os cintos do arnês de ombros estão à altura correcta. Consulte a [imagens 6-7](#) (Ajuste da altura do suporte da cabeça e dos cintos do arnês de ombros).



5. Engate a lingueta. 21

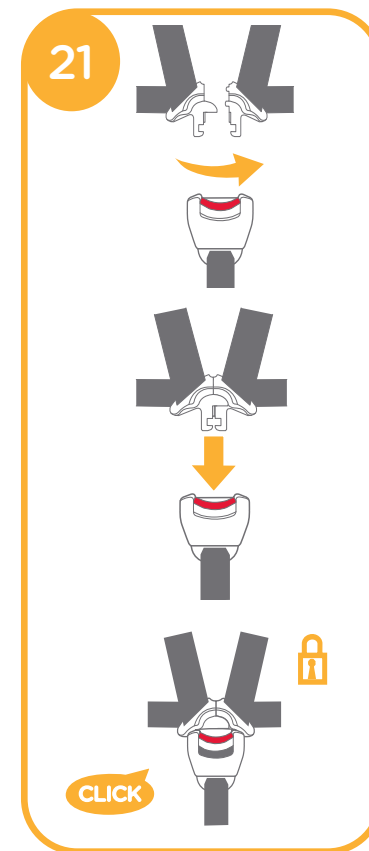

6. Puxe para baixo o cinto de ajuste e regule o arnês de forma a prender bem a criança. **22**
- ! Certifique-se de que o espaço entre a criança e as tiras dos ombros tenha o tamanho aproximado da espessura da mão. **22**



## Modo de criança pequena (crianças com um peso entre 9-18 kg / 1-4 anos de idade)

ver imagens **23** - **25**

**Idade de referência** 1-4 anos de idade

**Posição da cadeira** Posição 1-3 (com o triângulo superior e o triângulo vermelho alinhados **5**).

! Instale primeiro a cadeira infantil para automóvel no banco do veículo e, a seguir, coloque a criança na cadeira.

### i. Instalação relativa a modo de criança pequena, virada para a frente

ver imagens **23** - **27**

#### Nota

1. Ajuste a cadeira para carro para a posição de reclinção apropriada. (3 posições no modo de criança pequena virada para a frente). Indicação do ângulo: triângulo superior e triângulo vermelho alinhados **5**. Consulte a **imagens 4** (Ajuste da inclinação).  
! A posição de inclinação deve ser selecionada antes que a cadeira para carro seja instalada no veículo. A reclinção não deve ser ajustada depois que a cadeira para carro estiver instalada no veículo. O ajuste da inclinação quando a cadeira para carro já está instalada no veículo pode afrouxar a instalação da cadeira para carro, podendo ocasionar ferimentos graves ou morte em caso de colisão.
2. Ajuste a altura dos cintos do arnês de ombros antes de instalar a cadeira infantil para automóvel. Consulte a **imagens 6-7** (Ajuste da altura do suporte da cabeça e dos cintos do arnês de ombros).
3. Ao instalar e ajustar os cintos de segurança do veículo certifique-se de que o cinto de segurança de ombro e o cinto abdominal do veículo não estejam torcidos impedindo que os cintos de segurança do veículo funcionem adequadamente.  
! Embora não seja recomendado, se instalar uma cadeira para carro voltada para frente no banco dianteiro com airbag, desative o airbag ou desloque o assento do veículo o mais longe possível do airbag. Consulte o manual do proprietário do veículo para mais informações.

1. Passe o cinto de segurança do veículo através dos dois furos para o cinto de segurança do veículo do modo voltado para frente. **23**



2. Encaixe a lingueta da fivela do veículo na fivela do cinto de segurança. **24**

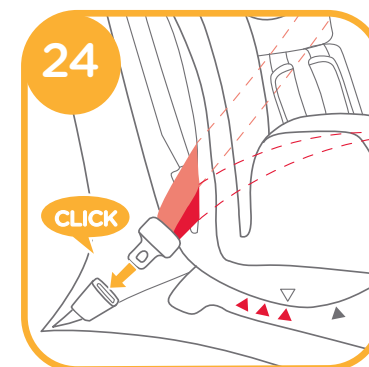

3. Ao mesmo tempo em que pressiona firmemente a cadeira para carro no assento do veículo, puxe o cinto de segurança de ombro do veículo para prender a cadeira para carro de forma firme e segura. **25**

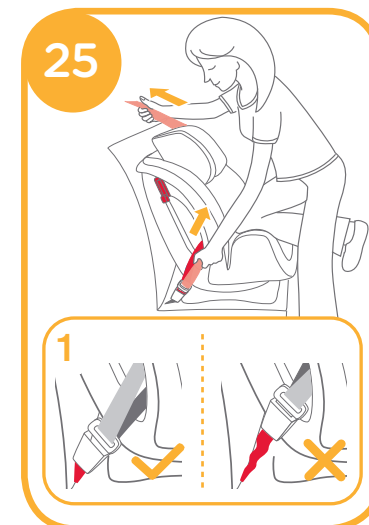

- ! O sistema de retenção para crianças não pode ser usado se a fivela do cinto de segurança do veículo (final fêmea da fivela) for muito longo para ancorar o sistema de retenção para crianças com segurança. **25 - 1**

26

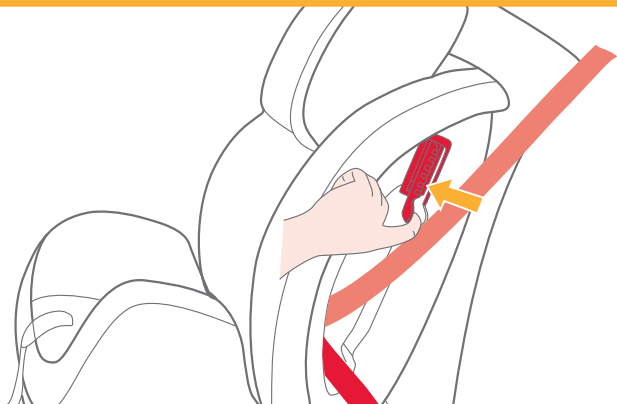

27

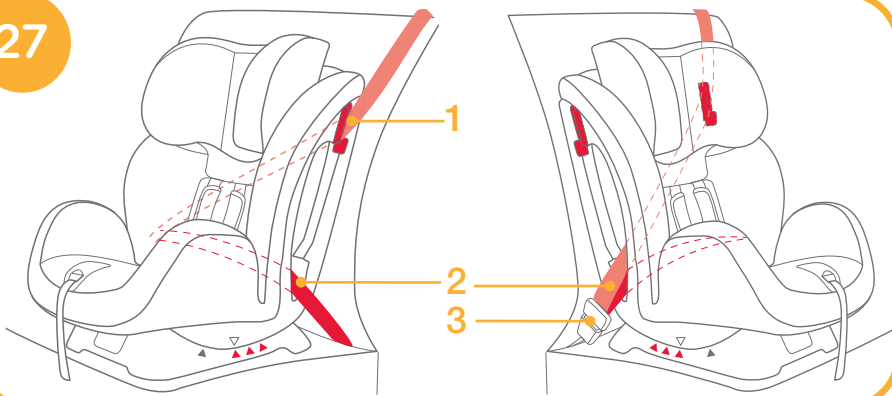

4. Abra o dispositivo de travamento e insira o cinto de segurança de ombro. **26**

! Para verificar a estabilidade da cadeira, empurre-a para a frente e para trás junto da abertura do cinto (a cadeira não se deve deslocar mais do que 25 mm).

A mostra o cinto de segurança instalado **27**.

! O cinto de segurança de ombro do veículo passa através do dispositivo de travamento. **27 - 1**

! O cinto abdominal do veículo passa através dos furos do cinto de segurança do veículo na posição voltada para frente, como mostrado na. **27 - 2**

! A lingueta da fivela do veículo está encaixada corretamente na fivela, como mostrado na. **27 - 3**

## ii. Prender o seu filho na cadeira infantil para automóvel

ver imagens **28 - 29**

### Nota

1. Ao instalar a cadeira infantil para automóvel no modo de criança pequena virada para a frente, não utilize a almofada de apoio de bebé.
2. Instale a cadeira infantil para automóvel no banco do veículo e, a seguir, coloque a criança na cadeira.
3. Depois de colocar a criança na cadeira, volte a verificar se os cintos do arnês de ombros estão à altura correcta; consulte a **imagens 6-7** (Ajuste da altura do suporte da cabeça e dos cintos do arnês de ombros).

1. Levante o ajustador do cinto **17 - 1**, enquanto puxa os cintos do arnês de ombros até ao comprimento correcto. **17 - 2**
2. Pressione o botão vermelho para desengatar a lingueta. **18**
3. Deixe os cintos do arnês dos lados direito e esquerdo da cadeira. **28**
4. Coloque a criança na cadeira e engate a lingueta. **21**

! Em seguida, verifique novamente se os cintos do arnês de ombros estão à altura correcta. Consulte a **imagens 6-7** (Ajuste da altura do suporte da cabeça e dos cintos do arnês de ombros).

5. Puxe para baixo o cinto de ajuste e regule o arnês de forma a prender bem a criança. **29**

! Certifique-se de que o espaço entre a criança e as tiras dos ombros tenha o tamanho aproximado da espessura da mão. **29**

28



29



# Modo de criança maior

(crianças com um peso entre 15kg a 25kg / 3 a 7 anos de idade)

ver imagens 30 - 32

**Idade de referência** 3 a 7 anos de idade

**Posição da cadeira** Posições 1-2 (com o triângulo superior e um triângulo vermelho alinhados 5).

## i. Conversão do modo bebê para o modo criança

ver imagens 30 - 32

1. Pressione o botão vermelho para desengatar a lingueta. 18
2. Para retirar o forro entrepernas, primeiro localize o elástico por dentro do forro entrepernas. Puxe tanto o elástico e o forro entrepernas através da fivela para remover. 30
3. Remova o suporte para apoio da criança e o apoio entre as pernas.
4. Separe os encaixes 31 - 1 e o prendedor de gancho y volta na almofada de assento. 31 - 2
5. evante a aba superior da almofada do assento e puxe a aba inferior para frente. Em seguida guarde as tiras de ombro 31 - 3 e linguetas das fivelas em seus respectivos compartimentos. 31 - 4
6. Puxe a fivela para fora através do encaixe na almofada do assento e depois guarde a fivela em seu compartimento. 31 - 5
7. Prenda novamente os encaixes 31 - 1 e o prendedor de gancho e volta na almofada de assento 31 - 2 para recobrir a almofada do assento. 32

! Para converter de volta do modo criança para o modo bebê, inverta os passos acima.

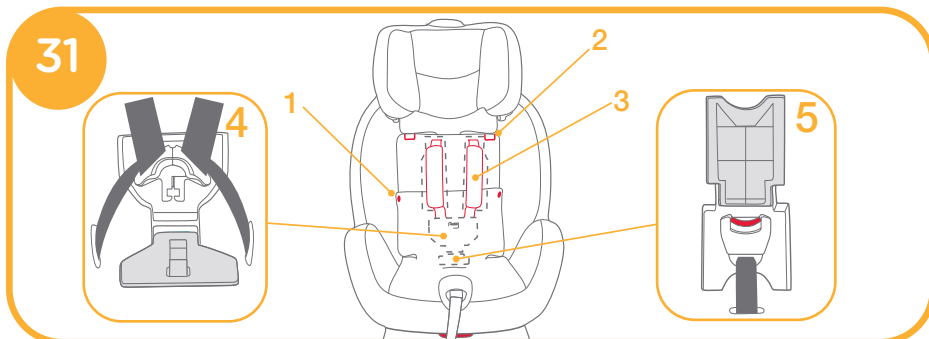
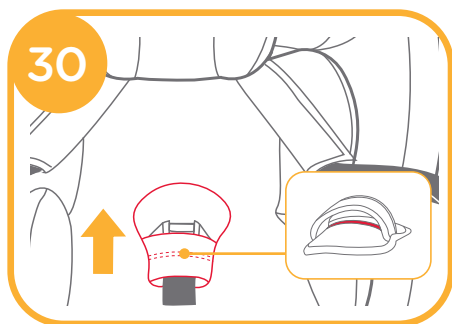

## ii. Instalação no Modo Criança voltado para frente

ver imagens 33 - 36

### Nota

1. Utilize apenas o cinto de segurança do veículo ao instalar a cadeira infantil para automóvel no modo de criança maior virada para a frente. Não utilize a almofada de apoio para bebê, os cintos de ombros ou o cinto de entre-pernas. Guarde os cintos de ombros, a fivela e as linguetas nos respectivos compartimentos. 31
- ! Embora não seja recomendado, se instalar uma cadeira para carro voltada para frente no banco dianteiro com airbag, desative o airbag ou desloque o assento do veículo o mais longe possível do airbag. Consulte o manual do proprietário do veículo para mais informações.
2. Ajuste a altura dos cintos do arnês de ombros antes de guardar os cintos de ombros e a fivela nos respectivos compartimentos. 17
3. Ajuste a cadeira para carro no ângulo de reclinção apropriado (somente posições 1 e 2 são possíveis no modo voltado para frente). Indicação do ângulo: Com o triângulo superior e um triângulo vermelho alinhados 5. Consulte a imagens 4 (Ajuste da reclinção).
4. Ao instalar e ajustar os cintos de segurança do veículo certifique-se de que o cinto de segurança de ombro e o cinto abdominal do veículo não estejam torcidos impedindo que os cintos de segurança do veículo funcionem adequadamente.

1. Coloque seu filho na cadeira para carro. Verifique se as guias do cinto de ombro estão na altura apropriada. Consulte a imagens 6-7 (Ajuste da altura do suporte da cabeça e dos cintos do arnês de ombros).
2. Instale o cinto de ombros do veículo através da guia do cinto de ombros do veículo 33 - 1 e passe o cinto abdominal do veículo através dos furos do cinto abdominal do veículo, como mostrado na 33 - 2. Encaixe a lingueta do cinto do veículo na fivela.

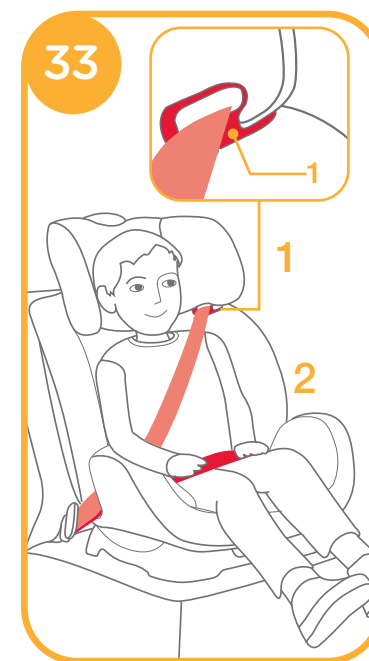

! O cinto de ombro deve passar através da guia do cinto de ombro. 34 - 1

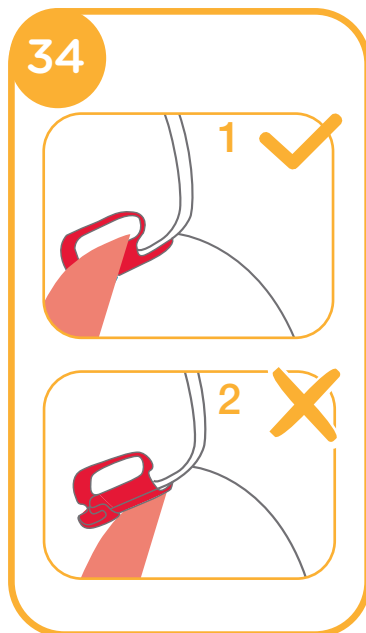

! O cinto abdominal deve passar através das aberturas do assento. 35 - 1

! A lingueta da fivela do veículo está encaixada corretamente na fivela, como mostrado na. 35 - 2

! O sistema de retenção para crianças não pode ser usado se a fivela do cinto de segurança do veículo (final fêmea da fivela) for muito longo para ancorar o sistema de retenção para crianças com segurança. 35 - 3

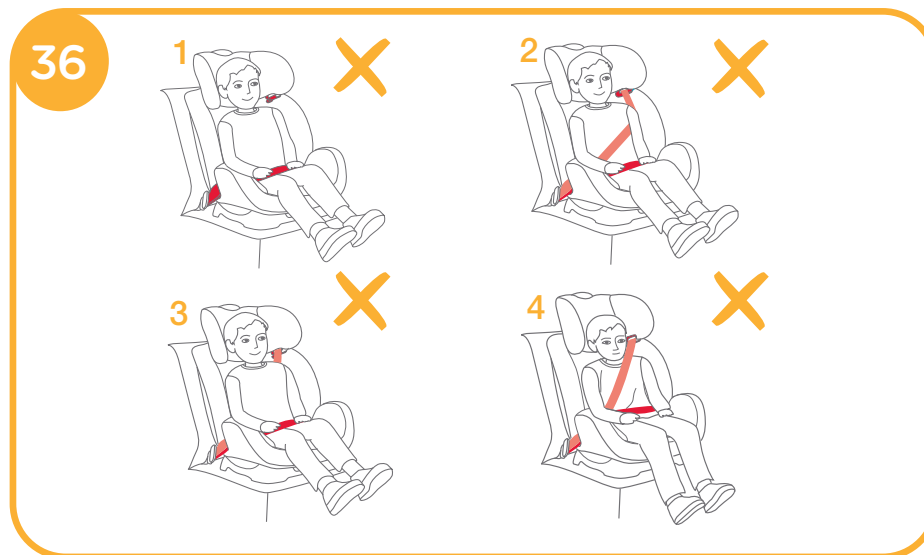
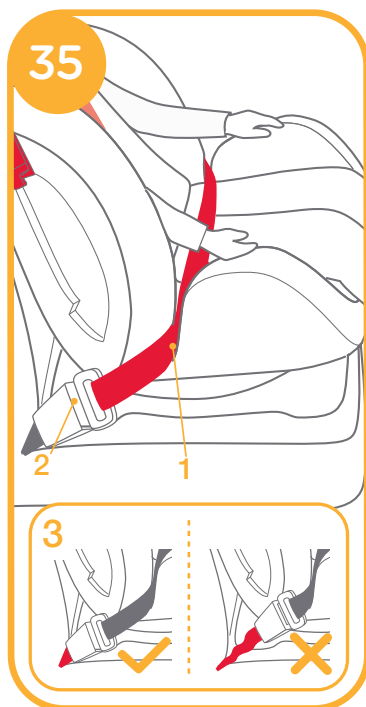

! Nunca use cintos de segurança de 2 pontos para veículos pela frente da criança. 36 - 1

! Não use o cinto de ombro do veículo frouxo ou posicionado sob o braço da criança. 36 - 2

! Não use o cinto de ombros do veículo por trás das costas da criança. 36 - 3

! Não deixe a criança escorregar na cadeira para carro. 36 - 4

## Colocação das peças de tecido

1. Remova o suporte para apoio da criança e o apoio entre as pernas.
2. Para remover as ombreiras, primeiro desprenda as almofadas em seguida, remova o cinto preso por velcro. 37
3. Pressione o botão vermelho para desengatar a lingueta. 18
4. Descole o gancho e volta do suporte de cabeça das aberturas 31 - 2 nas guias do cinto de ombros do veículo e em seguida remova a cobertura do suporte de cabeça.
5. Separe os encaixes nos lados da almofada do assento. 31 - 1
6. Separe as guias elásticas, localizadas atrás do suporte de cabeça, da estrutura da cadeira.
7. Separe a peça anexa de tecido da parte traseira superior da estrutura da cadeira.
8. Puxe a fivela através do encaixe na almofada do assento e depois remova a almofada do assento da estrutura da cadeira.

As peças de tecido podem ser remontadas invertendo-se os passos acima.

! Consulte a imagens 30-32 (Conversão do modo bebê para o modo criança) para a passagem apropriada das tiras através da almofada do assento.

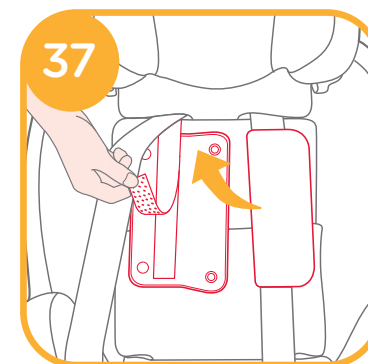

# Uso do Capô

ver imagens 38 - 43

! Use este capô apenas com os banco de automóvel Stages.

! O capô pode ser usado tanto nos modos de frente e de costas.

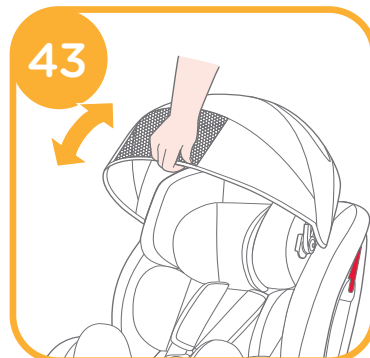
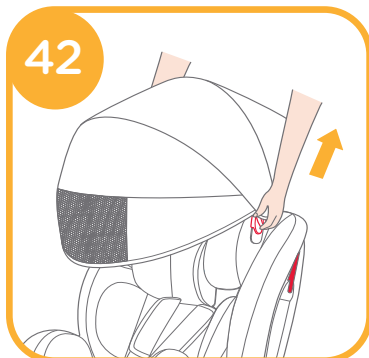
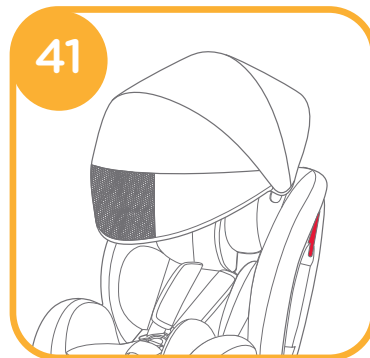
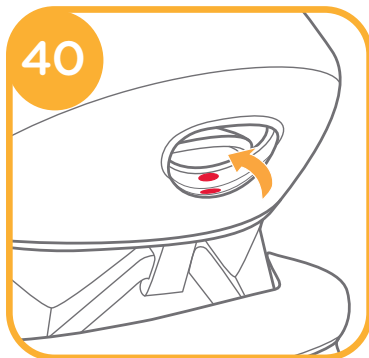
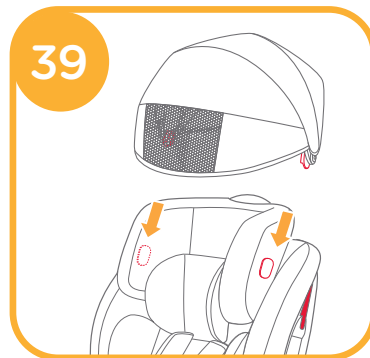
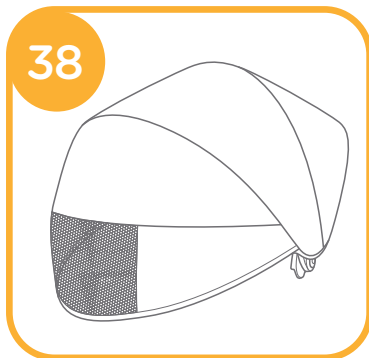

# Cuidados e manutenção

- ! Quando utilizar a cadeira infantil para automóvel nos modos de criança pequena ou maior, retire a almofada de apoio de bebê e guarde-a fora do alcance da criança.
- ! Lave na máquina de lavar as peças de tecido em água fria abaixo de 30°C.
- ! Não passe a ferro os componentes têxteis.
- ! Os componentes têxteis não devem ser limpos com lixívia nem limpos a seco.
- ! Use somente detergente neutro e água em um pano macio para limpar a estrutura, as tiras e as coberturas das tiras dos ombros.
- ! As tiras dos ombros não são removíveis. Limpe somente com detergente neutro, água e um pano macio.
- ! Não torça os componentes têxteis com força para os secar. Estes podem ficar amarrotados.
- ! Seque os componentes têxteis à sombra, ao ar livre. Não seque os componentes têxteis na máquina de secar.
- ! Remova a cadeira para carro do assento do veículo se não for usada por um longo período. Guarde a cadeira para carro em um local arejado e seco, onde seu filho não tenha acesso.
- ! Remova os enchimentos de espuma do apoio do corpo da criança antes da lavagem na máquina. Consulte a Ilustração para recolocar os enchimentos de espuma no apoio do corpo da criança.

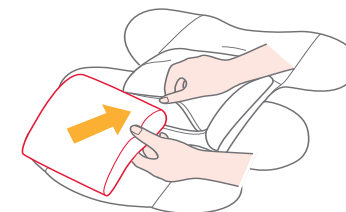



Allison Baby UK Ltd,  
Venture Point, Towers Business Park  
Rugeley, Staffordshire, WS15 1UZ

NUNA International B.V.  
Van der Valk Bourmanweg 178 C,  
2352 JD Leiderdorp, The Netherlands