



# Πλυντήριο

## ΕΓΧΕΙΡΙΔΙΟ ΧΡΗΣΤΗ

MT15W80B/W-GR

Διαβάστε αυτό   
το εγχειρίδιο

Διαβάστε το σύνολο των οδηγιών και των εξηγήσεων για την εγκατάσταση πριν τη χρήση. Ακολουθήστε τις οδηγίες προσεκτικά. Διατηρήστε τις οδηγίες χρήσης πρόχειρες για μελλοντική χρήση. Εάν η συσκευή πωληθεί ή μεταβιβαστεί, διασφαλίστε ότι ο νέος ιδιοκτήτης πάντα παραλαμβάνει τις οδηγίες χρήσης.

# ΠΕΡΙΕΧΟΜΕΝΑ

---

## ΟΔΗΓΙΕΣ ΑΣΦΑΛΕΙΑΣ

④ Οδηγίες ασφαλείας.....	2
--------------------------	---

## Εγκατάσταση

④ Περιγραφή προϊόντος.....	9
④ Εγκατάσταση.....	10

## ΔΙΑΔΙΚΑΣΙΑ

④ Γρήγορη Εκκίνηση .....	13
④ Πριν από κάθε πλύση .....	14
④ Διανομέας απορρυπαντικού.....	15
④ Πίνακας Ελέγχου .....	17
④ Προγράμματα .....	18
④ Επιλογή.....	22

## ΣΥΝΤΗΡΗΣΗ

④ Καθαρισμός και Φροντίδα .....	24
④ Αντιμετώπιση Προβλημάτων .....	27
④ Τεχνικές Λεπτομέρειες .....	29
④ Δελτίο προϊόντος.....	30

# ΟΔΗΓΙΕΣ ΑΣΦΑΛΕΙΑΣ

---

## ④ Οδηγίες ασφαλείας

Διαβάστε προσεκτικά τις ακόλουθες πληροφορίες για την ασφάλεια και ακολουθήστε τις αυστηρά για να ελαχιστοποιήσετε τον κίνδυνο πυρκαγιάς ή έκρηξης, ηλεκτροπληξίας και για να αποφύγετε ζημιές, σωματικές βλάβες ή απώλεια ζωής. Εάν δεν ακολουθήσετε αυτές τις οδηγίες, ακυρώνεται οποιαδήποτε εγγύηση.

### Προειδοποίηση!

Αυτός ο συνδυασμός συμβόλων και σηματοδοτικής λέξης υποδηλώνει μια δυνητικά επικίνδυνη κατάσταση που μπορεί να οδηγήσει σε θάνατο ή σοβαρούς τραυματισμούς, εκτός εάν αποφευχθεί.

### Προσοχή!

Αυτός ο συνδυασμός λέξης συμβόλου και σήματος υποδηλώνει μια δυνητικά επικίνδυνη κατάσταση που μπορεί να οδηγήσει σε ελαφρούς ή μικρούς τραυματισμούς ή ζημιά σε περιουσία και στο περιβάλλον.

### Σημείωση!

Αυτός ο συνδυασμός συμβόλων και σηματοδοτικής λέξης υποδηλώνει μια δυνητικά επικίνδυνη κατάσταση που μπορεί να οδηγήσει σε ελαφρούς ή μικρούς τραυματισμούς.

### Προειδοποίηση!

## ΚΙΝΔΥΝΟΣ ΗΛΕΚΤΡΙΚΟΥ ΣΟΚ

- Εάν το καλώδιο τροφοδοσίας υποστεί βλάβη, πρέπει να αντικατασταθεί από τον κατασκευαστή, από τον υπεύθυνο επισκευής ή παρομοίως πιστοποιημένα άτομα για να αποφευχθεί οποιοσδήποτε κίνδυνος.
- Εάν το μηχάνημα είναι κατεστραμμένο, δεν πρέπει να λειτουργεί εκτός εάν επισκευαστεί από τον κατασκευαστή, τον αντιπρόσωπο σέρβις του ή παρόμοια εξειδικευμένα άτομα. Κίνδυνος ηλεκτροπληξίας!

# ΟΔΗΓΙΕΣ ΑΣΦΑΛΕΙΑΣ

---

- Η συσκευή μπορεί να χρησιμοποιηθεί από παιδιά ηλικίας από 8 ετών και άνω και άτομα με μειωμένες σωματικές, αισθητηριακές ή διανοητικές ικανότητες ή έλλειψη εμπειρίας και γνώσης εάν έχουν δεχθεί επίβλεψη ή οδηγίες σχετικά με τη χρήση της συσκευής με ασφαλή τρόπο και κατανοούν τους εμπλεκόμενους κινδύνους. Τα παιδιά δεν πρέπει να παίζουν με τη συσκευή. Ο καθαρισμός και η συντήρηση δεν θα πρέπει να γίνεται απο παιδιά χωρίς κάποια επίβλεψη.
- Τα παιδιά πρέπει να επιβλέπονται ότι δεν παίζουν με τη συσκευή.
- Τα παιδιά ηλικίας 3 ετών και κάτω πρέπει να κρατούνται μακριά από τη συσκευή ή να παρακολουθούνται συνεχώς.
- Τα ζώα και τα παιδιά μπορούν να σκαρφαλώσουν στο μηχάνημα. Ελέγξτε το μηχάνημα πριν από κάθε λειτουργία.
- Μην ανεβαίνετε και μην κάθεστε στη συσκευή.

## ΤΟΠΟΘΕΤΗΣΗ ΚΑΙ ΠΕΡΙΒΑΛΛΩΝ ΧΩΡΟΣ

- Όλες οι καθαριστικές και οι πρόσθετες ουσίες πρέπει να φυλάσσονται σε ασφαλές μέρος μακριά από παιδιά.
- Μην εγκαταστήσετε το μηχάνημα σε δάπεδο χαλιών. Η απόφραξη των ανοιγμάτων από ένα χαλί μπορεί να προκαλέσει ζημιά στο μηχάνημα.
- Κρατήστε τη συσκευή καθαρή από πηγές θέρμανσης και άμεσο ηλιακό φως για να αποφύγετε τη διάβρωση πλαστικών και ελαστικών εξαρτημάτων.
- Μη χρησιμοποιείτε τη συσκευή σε υγρά περιβάλλοντα ή χώρους που περιέχουν εκρηκτικό ή καυστικό αέριο. Σε περίπτωση διαρροής νερού ή παφλασμών αφήστε τη συσκευή να στεγνώσει στον αέρα.
- Η συσκευή δεν πρέπει να εγκατασταθεί πίσω από μια πόρτα που κλειδώνει, μια συρόμενη πόρτα ή μια πόρτα με μεντεσέ στην αντίθετη πλευρά από αυτήν του πλυντηρίου.

# ΟΔΗΓΙΕΣ ΑΣΦΑΛΕΙΑΣ

---

- Μη χρησιμοποιείτε το μηχάνημα σε χώρους με θερμοκρασία κάτω των 5 ° C. Αυτό μπορεί να προκαλέσει ζημιές σε μέρη του. Εάν είναι αναπόφευκτο, βεβαιωθείτε ότι έχετε αποστραγγίσει πλήρως το νερό από τη συσκευή μετά από κάθε χρήση (βλ. «Συντήρηση - Καθαρισμός φίλτρου αντλίας αποστράγγισης») για να αποφύγετε ζημιές από παγετό.
- Ποτέ μην χρησιμοποιείτε εύφλεκτα σπρέι ή ουσίες σε άμεση γεινίαση με τη συσκευή.

## Εγκατάσταση

- Αφαιρέστε όλα τα υλικά συσκευασίας και τα μπουλόνια μεταφοράς πριν χρησιμοποιήσετε τη συσκευή. Διαφορετικά, μπορεί να προκληθεί σοβαρή ζημιά.
- Αυτή η συσκευή είναι εξοπλισμένη με μία βαλβίδα εισαγωγής και μπορεί να συνδεθεί μόνο με την παροχή κρύου νερού.
- Η πρίζα πρέπει να είναι προσβάσιμη μετά την εγκατάσταση.
- Πριν το πλύσιμο των ρούχων για πρώτη φορά, το προϊόν πρέπει να λειτουργεί μία φορά σε όλες τις διαδικασίες χωρίς ρούχα στο εσωτερικό.
- Πριν χρησιμοποιήσετε το πλυντήριο, το προϊόν πρέπει υφίσταται μέτρηση.
- Μην τοποθετείτε υπερβολικά βαριά αντικείμενα στη συσκευή, όπως δοχεία νερού ή συσκευές θέρμανσης.
- Τα νέα σετ εύκαμπτων σωλήνων που παρέχονται με τη συσκευή πρέπει να χρησιμοποιηθούν και τα παλιά σετ σωλήνων δεν πρέπει να επαναχρησιμοποιηθούν.
- Μέγιστη πίεση νερού εισόδου 1 MPa. Ελάχιστη πίεση νερού εισόδου 0,1 MPa.

## ΗΛΕΚΤΡΙΚΉ ΣΥΝΔΕΣΗ

- Βεβαιωθείτε ότι το καλώδιο τροφοδοσίας δεν έχει παγιδευτεί από το μηχάνημα, μπορεί να υποστεί ζημιά.
- Συνδέστε το προϊόν σε γειωμένη πρίζα που προστατεύεται από ασφάλεια που πληροί τις τιμές στον πίνακα "Τεχνικές προδιαγραφές". Η εγκατάσταση γείωσης πρέπει να γίνει από εξειδικευμένο ηλεκτρολόγο. Βεβαιωθείτε ότι το μηχάνημα είναι εγκατεστημένο σύμφωνα με τους τοπικούς κανονισμούς.

# ΟΔΗΓΙΕΣ ΑΣΦΑΛΕΙΑΣ

---

• Οι συνδέσεις νερού και ηλεκτρικού ρεύματος πρέπει να πραγματοποιούνται από εξειδικευμένο τεχνικό σύμφωνα με τις οδηγίες του κατασκευαστή και τους τοπικούς κανονισμούς ασφαλείας.

## Προειδοποίηση!

- Μην χρησιμοποιείτε πολλαπλά βύσματα ή καλώδια επέκτασης.
- Η συσκευή δεν πρέπει να διαθέτει εξωτερική συσκευή εναλλαγής, όπως χρονοδιακόπτη ή συνδεδεμένη σε κύκλωμα που ενεργοποιείται και απενεργοποιείται τακτικά.
- Μην τραβάτε το βύσμα από την πρίζα εάν υπάρχει εύφλεκτο αέριο.
- Μην βγάζετε ποτέ το βύσμα ρεύματος με βρεγμένα χέρια.
- Πάντα τραβάτε το βύσμα και όχι το καλώδιο.
- Αποσυνδέετε πάντα τη συσκευή από την πρίζα εάν δεν χρησιμοποιείται.

## ΣΥΝΔΕΣΕΙΣ ΝΕΡΟΥ

- Ελέγξτε τις συνδέσεις των σωλήνων εισόδου νερού, της βρύσης νερού και του εύκαμπτου σωλήνα εξόδου για πιθανά προβλήματα λόγω αλλαγών στην πίεση του νερού. Εάν οι συνδέσεις χαλαρώσουν ή διαρρεύσουν κλείστε τη βρύση νερού και επισκευάστε την. Μην χρησιμοποιείτε τη συσκευή πριν τοποθετηθούν σωστά οι σωλήνες και οι εύκαμπτοι σωλήνες από εξειδικευμένα άτομα.
- Η γυάλινη πόρτα μπορεί να ζεσταθεί πολύ κατά τη διάρκεια της λειτουργίας. Κρατήστε τα παιδιά και τα κατοικίδια μακριά από το μηχάνημα ενώ λειτουργεί.
- Οι εύκαμπτοι σωλήνες εισόδου και εξόδου νερού πρέπει να εγκατασταθούν με ασφάλεια και να μην υποστούν ζημιά. Διαφορετικά, μπορεί να συμβεί διαρροή νερού.
- Μην αφαιρείτε το φίλτρο της αντλίας αποστράγγισης ενώ υπάρχει ακόμα νερό στη συσκευή. Ενδέχεται να διαρρεύσουν μεγάλες ποσότητες νερού και υπάρχει κίνδυνος εγκαυμάτων λόγω ζεστού νερού.

# ΟΔΗΓΙΕΣ ΑΣΦΑΛΕΙΑΣ

---

## ΛΕΙΤΟΥΡΓΙΑ ΚΑΙ ΣΥΝΤΗΡΗΣΗ

- Ποτέ μην χρησιμοποιείτε εύφλεκτους, εκρηκτικούς ή τοξικούς διαλύτες. Μην χρησιμοποιείτε βενζίνη και αλκοόλ κλπ. σαν απορρυπαντικά. Επιλέξτε μόνο απορρυπαντικά που είναι κατάλληλα για πλυντήριο ρούχων.
- Βεβαιωθείτε ότι έχουν αδειάσει όλες οι θήκες. Αιχμηρά και άκαμπτα αντικείμενα όπως νομίσματα, καρφίτσες, καρφιά, βίδες, πέτρες κ.λπ. μπορεί να προκαλέσουν σοβαρές ζημιές σε αυτό το μηχάνημα.
- Αφαιρέστε όλα τα αντικείμενα από τις θήκες, όπως αναπτήρες και σπύρτα πριν χρησιμοποιήσετε τη συσκευή.
- Ξεπλύνετε καλά τα αντικείμενα που έχουν πλυθεί στο χέρι.
- Είδη που έχουν λερωθεί με ουσίες όπως μαγειρικό λάδι, ακετόνη, αλκοόλ, βενζίνη, κηροζίνη, καθαριστικά κηλίδων, τερεβινθίνη, κερί και αφαιρούμενα κεριά πρέπει να πλένονται σε ζεστό νερό με επιπλέον ποσότητα απορρυπαντικού πριν στεγνώσουν στη συσκευή.
- Στοιχεία που περιέχουν αφρό από καουτσούκ (αφρό λατέξ), καπάκια ντους, υφάσματα αδιάβροχα, αντικείμενα από καουτσούκ και ρούχα ή μαξιλάρια εφοδιασμένα με αφρώδη ελαστικά τακάκια δεν πρέπει να στεγνώνουν στο μηχάνημα.
- Τα μαλακτικά υφάσματος ή παρόμοια προϊόντα πρέπει να χρησιμοποιούνται όπως συνιστάται στις οδηγίες τους.
- Μην προσπαθείτε ποτέ να ανοίξετε δυνατά την πόρτα. Η πόρτα θα ξεκλειδωθεί λίγο μετά το τέλος ενός κύκλου.
- Μην κλείσετε την πόρτα με υπερβολική δύναμη. Εάν είναι δύσκολο να κλείσετε την πόρτα, ελέγξτε αν τα ρούχα έχουν εισαχθεί και διανεμηθεί σωστά.

# ΟΔΗΓΙΕΣ ΑΣΦΑΛΕΙΑΣ

---

- Αποσυνδέετε πάντα τη συσκευή και κλείστε τη βρύση πριν από τον καθαρισμό και τη συντήρηση και μετά από κάθε χρήση.
- Ποτέ μην ρίχνετε νερό πάνω από τη συσκευή για καθαρισμό. Κίνδυνος ηλεκτροπληξίας!
- Οι επισκευές πραγματοποιούνται μόνο από τον κατασκευαστή, τον αντιπρόσωπό του ή από άτομα με παρόμοια εξειδίκευση προκειμένου να αποφευχθεί ο κίνδυνος. Ο παραγωγός δεν θα είναι υπεύθυνος για ζημιές που προκαλούνται από την παρέμβαση μη εξουσιοδοτημένων ατόμων.

## Μεταφορά

- Πριν από τη μεταφορά:
  - Τα μπουλόνια πρέπει να επανεγκαθίστανται στη μηχανή από εξειδικευμένο άτομο
  - Το συσσωρευμένο νερό αποστραγγίζεται από το μηχάνημα
- Αυτή η συσκευή είναι βαριά. Μεταφέρετε με προσοχή. Μην κρατάτε ποτέ κανένα προεξέχον τμήμα του μηχανήματος κατά την ανύψωση. Η πόρτα του μηχανήματος δεν μπορεί να χρησιμοποιηθεί ως λαβή.

## ΠΡΟΒΛΕΠΟΜΕΝΗ ΧΡΗΣΗ

Το προϊόν προορίζεται μόνο για οικιακή χρήση και για υφάσματα σε οικιακές ποσότητες κατάλληλες για πλύσιμο και στέγνωμα στο πλυντήριο. Αυτή η συσκευή προορίζεται μόνο για εσωτερική χρήση και δεν προορίζεται για ενσωματωμένη χρήση. Χρησιμοποιείτε μόνο σύμφωνα με αυτές τις οδηγίες. Η συσκευή δεν προορίζεται για εμπορική χρήση.

Οποιαδήποτε άλλη χρήση θεωρείται ακατάλληλη χρήση. Ο παραγωγός δεν φέρει καμία ευθύνη για τυχόν ζημιές ή τραυματισμούς που μπορεί να προκύψουν από αυτόν.

- Αυτή η συσκευή προορίζεται να χρησιμοποιηθεί σε οικιακές και παρόμοιες εφαρμογές όπως:
  - Χώροι κουζίνας προσωπικού σε καταστήματα, γραφεία και άλλα εργασιακά περιβάλλοντα,
  - Αγροτικές κατοικίες,
  - Από πελάτες σε ξενοδοχεία, μοτέλ και παρόμοια οικιακή χρήση
  - Περιβάλλον τύπου πρωινού
  - Περιοχές για κοινοτική χρήση σε πολυκατοικίες ή σε πλυντήρια.



## Συσκευασία / παλιά συσκευή



Αυτή η σήμανση υποδεικνύει ότι αυτό το προϊόν δεν πρέπει να απορρίπτεται με άλλα οικιακά απόβλητα σε ολόκληρη την ΕΕ. Για την αποφυγή πιθανής βλάβης στο περιβάλλον ή την ανθρώπινη υγεία από την ανεξέλεγκτη απόρριψη απορριμμάτων, ανακυκλώστε το υπεύθυνα για να προωθήσετε την αειφόρο επαναχρησιμοποίηση υλικών πόρων. Για να επιστρέψετε τη χρησιμοποιημένη συσκευή σας, χρησιμοποιήστε τα συστήματα συλλογής ή επικοινωνήστε με το κατάστημα λιανικής όπου αγοράστηκε το προϊόν. Επιστρέφουν και μπορούν να πάρουν αυτό το προϊόν για περιβαλλοντική ασφαλή ανακύκλωση.

# Εγκατάσταση

## ④ Περιγραφή προϊόντος

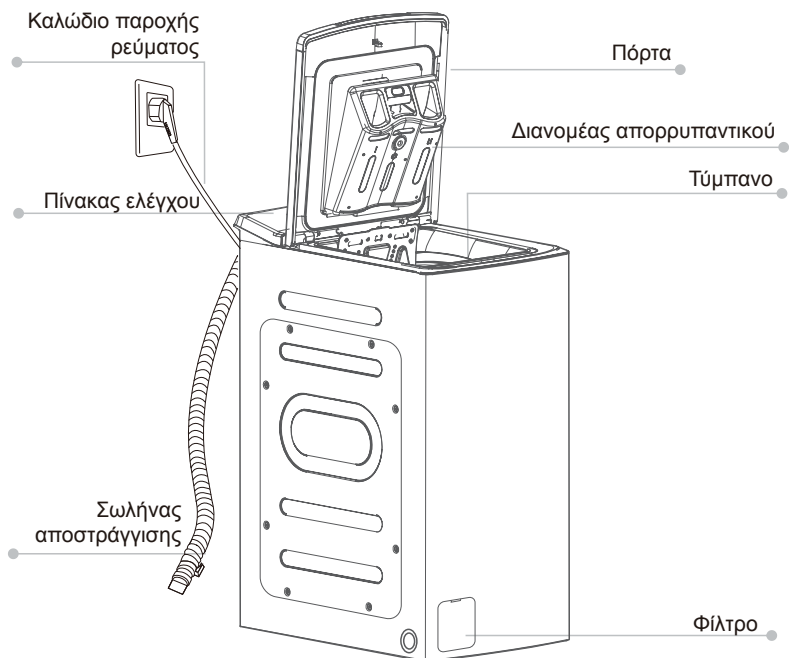

### 📌 Σημείωση!

- Το γράφημα σειράς προϊόντων προορίζεται μόνο για αναφορά. Ανατρέξτε στο πραγματικό προϊόν ως στάνταρ.

## Αξεσουάρ

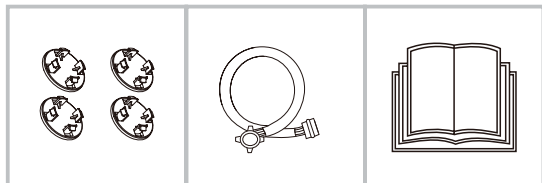

Βύσμα οπής μεταφοράς

Παροχή κρύου νερού σωλήνα

Εγχειρίδιο χρήστη

# Εγκατάσταση

## ④ Εγκατάσταση

### Περιοχή εγκατάστασης

#### ⚠ Προειδοποίηση!

- Η σταθερότητα είναι σημαντική για να αποφευχθεί η ολίσθηση του προϊόντος!
- Βεβαιωθείτε ότι το προϊόν δεν πρέπει να βρίσκεται στο καλώδιο τροφοδοσίας.

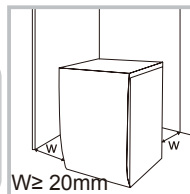

Πριν από την εγκατάσταση του μηχανήματος, επιλέγεται η θέση που χαρακτηρίζεται ως εξής:

1. Σταθερή, στεγνή και επίπεδη επιφάνεια
2. Αποφύγετε το άμεσο ηλιακό φως
3. Επαρκής εξαερισμός
4. Η θερμοκρασία δωματίου είναι άνω των 0°C
5. Κρατήστε μακριά από τους θερμικούς πόρους όπως ο άνθρακας ή το φυσικό αέριο.

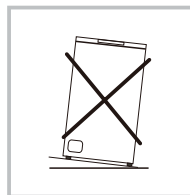

### Αποσυσκευασία του πλυντηρίου

#### ⚠ Προειδοποίηση!

- Το υλικό συσκευασίας (π.χ. ταινίες, φελιζόλ) μπορεί να είναι επικίνδυνο για τα παιδιά.
- Υπάρχει κίνδυνος ασφυξίας! Κρατήστε όλες τις συσκευασίες μακριά από παιδιά.

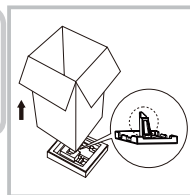

1. Αφαιρέστε το κουτί από χαρτόνι και τη συσκευασία φελιζόλ.
2. Σηκώστε το πλυντήριο και αφαιρέστε τη βασική συσκευασία. Βεβαιωθείτε ότι ο μικρός τριγωνικός αφρός έχει αφαιρεθεί μαζί με το κάτω μέρος. Εάν όχι, απλώστε τη μονάδα προς τα κάτω με την πλευρική επιφάνεια και, στη συνέχεια, αφαιρέστε το μικρό αφρό από το κάτω μέρος της μονάδας με το χέρι.
3. Αφαιρέστε την ταινία που συγκρατεί το καλώδιο τροφοδοσίας και τον σωλήνα αποστράγγισης.
4. Αφαιρέστε τον εύκαμπτο σωλήνα εισόδου από το τύμπανο.

### Αφαιρέστε τους κοχλίες μεταφοράς

#### ⚠ Προειδοποίηση!

- Πριν χρησιμοποιήσετε το προϊόν, πρέπει να αφαιρέσετε τους κοχλίες μεταφοράς από την πίσω πλευρά.
- Θα χρειαστείτε ξανά τα μπουλόνια μεταφοράς εάν μετακινήσετε το προϊόν, κατά συνέπεια φροντίστε να τα φυλάξετε σε ασφαλές μέρος.

Παρακαλούμε ακολουθήστε τα παρακάτω βήματα για να αφαιρέσετε τα μπουλόνια:

1. Χαλαρώστε 4 μπουλόνια με κλειδί και αφαιρέστε τα.
2. Σταματήστε τις οπές με βύσματα οπών μεταφοράς.
3. Διατηρήστε σωστά τα μπουλόνια μεταφοράς για μελλοντική χρήση.

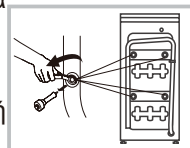

# Εγκατάσταση

## Αφαιρέστε τους κοχλίες μεταφοράς

### ⚠ Προειδοποίηση!

- Πριν χρησιμοποιήσετε το προϊόν, πρέπει να αφαιρέσετε τους κοχλίες μεταφοράς από την πίσω πλευρά.



Χαλαρώστε τους 4 κοχλίες μεταφοράς με ένα κλειδί.

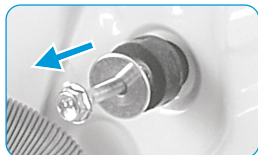

Αφαιρέστε τα μπουλόνια, συμπεριλαμβανομένων των λαστιχένιων εξαρτημάτων και φυλάξτε τα για μελλοντική χρήση.

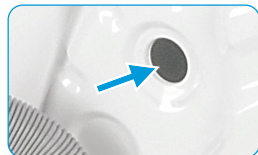

Κλείστε τις οπές χρησιμοποιώντας τα καλύμματα.

## Ευθυγράμμιση του πλυντηρίου

### ⚠ Προειδοποίηση!

- Τα παξιμάδια ασφάλισης και στα τέσσερα πόδια πρέπει να βιδώνονται σφιχτά στο περίβλημα.



1. Χαλαρώστε το παξιμάδι ασφάλισης.
2. Γυρίστε το πόδι μέχρι να φτάσει στο πάτωμα.
3. Ρυθμίστε τα πόδια και κλειδώστε τα παξιμάδια με ένα κλειδί. Βεβαιωθείτε ότι το μηχάνημα είναι επίπεδο και σταθερό.

## Συνδέστε τον εύκαμπτο σωλήνα παροχής νερού

### ⚠ Προειδοποίηση!

- Για να αποφύγετε τη διαρροή ή τη ζημιά στο νερό, ακολουθήστε τις οδηγίες σε αυτό το κεφάλαιο
- Μην τσακίζετε, μην συνθλίβετε και μην τροποποιείτε τον εύκαμπτο σωλήνα εισόδου νερού.



Συνδέστε τον εύκαμπτο σωλήνα παροχής νερού στη βαλβίδα εισόδου νερού και μια βρύση νερού με κρύο νερό όπως υποδεικνύεται.



### 🔧 Σημείωση!

- Μη αυτόματη σύνδεση, μην χρησιμοποιείτε εργαλεία. Ελέγξτε εάν οι συνδέσεις είναι σφιχτές.

# Εγκατάσταση

## Σωλήνας Αποστράγγισης

### ⚠ Προειδοποίηση!

- Μην τσακίζετε και μην έλκετε το σωλήνα αποστράγγισης.
- Τοποθετήστε σωστά τον εύκαμπτο σωλήνα αποστράγγισης, διαφορετικά ενδέχεται να προκληθεί ζημιά λόγω διαρροής νερού.

Υπάρχουν δύο τρόποι για να τοποθετήσετε το άκρο του σωλήνα αποστράγγισης:

1. Βάλτε το στο δοχείο νερού.

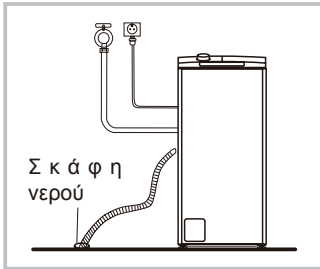

2. Συνδέστε τον με τον σωλήνα αποστράγγισης διακλάδωσης του δοχείου.

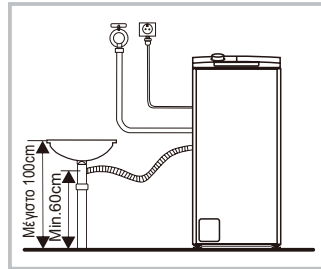

### 📌 Σημείωση!

- Εάν το μηχάνημα διαθέτει υποστηρίξη σωλήνα αποστράγγισης, εγκαταστήστε το όπως παρακάτω.

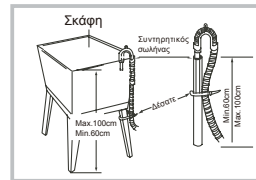
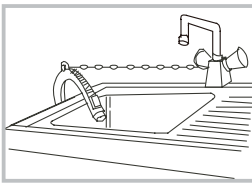

### ⚠ Προειδοποίηση!

- Κατά την εγκατάσταση του σωλήνα αποστράγγισης, στερεώστε τον σωστά με ένα σχοινί.
- Εάν ο εύκαμπτος σωλήνας αποστράγγισης είναι πολύ μεγάλος, μην τον πιέζετε στο πλυντήριο καθώς θα προκαλέσει ανώμαλους θορύβους.

# ΔΙΑΔΙΚΑΣΙΑ

## ④ Γρήγορη Εκκίνηση

### ❗ Προσοχή!

- Πριν το πλύσιμο, βεβαιωθείτε ότι το πλυντήριο έχει εγκατασταθεί σωστά.
- Η συσκευή σας ελέγχθηκε διεξοδικά πριν φύγει από το εργοστάσιο. Για να αφαιρέσετε τυχόν υπολείμματα νερού και να εξουδετερώσετε πιθανές οσμές, συνιστάται να καθαρίσετε τη συσκευή σας πριν από την πρώτη χρήση. Για αυτόν τον λόγο, ξεκινήστε το πρόγραμμα Βαμβακερά στους 60 ° C χωρίς φορτίο και απορρυπαντικό.

## 1. Πριν την πλύση

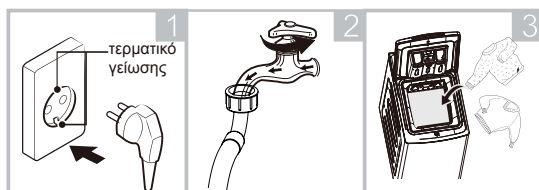

Συνδέστε

Ανοίξτε την τάπα

Φορτώστε

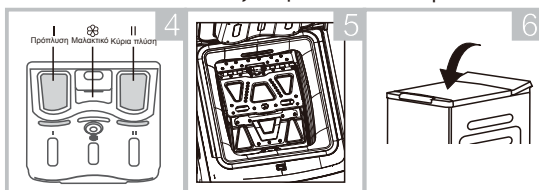

Προσθέστε απορρυπαντικό

Κλείστε την πόρτα του τύμπανου

Κλείστε την πόρτα της συσκευής

### 📌 Σημείωση!

- Πρέπει να προστεθεί απορρυπαντικό αφού επιλέξετε την πλύση για μηχανήματα με αυτή τη λειτουργία.
- Βεβαιωθείτε ότι τα πτερύγια του τυμπάνου είναι καλά κλειδωμένα.

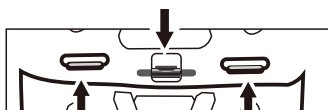

- Όλα τα μεταλλικά άγκιστρα πρέπει να είναι σωστά αγκιστρωμένα μέσα στο πίσω κάλυμμα της πόρτας.

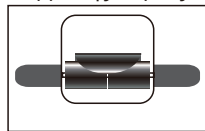

- Ελέγξτε τον κύλινδρο πριν από κάθε πλυντήριο, πρέπει να κυλά ομαλά.

## 2. Πλύση

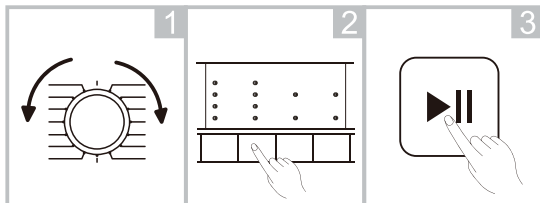

Επιλέξτε Πρόγραμμα

Επιλέξτε λειτουργία ή την αρχική

Εκκίνηση

### 📌 Σημείωση!

- Εάν επιλεγεί η προεπιλογή, το βήμα 2 μπορεί να παραλειφθεί.

## 3. Μετά την πλύση

Στο τέλος της πλύσης το φως τέλους 🗨️ θα ανάψει.

# ΔΙΑΔΙΚΑΣΙΑ

## ④ Πριν από κάθε πλύση

- Η θερμοκρασία περιβάλλοντος του πλυντηρίου πρέπει να είναι 5-40 ° C. Εάν χρησιμοποιηθεί κάτω από 0 ° C, η βαλβίδα εισαγωγής και το σύστημα αποστράγγισης ενδέχεται να υποστούν ζημιά. Εάν το μηχάνημα είναι εγκατεστημένο υπό συνθήκες ψύξης, πρέπει να μεταφερθεί σε κανονική θερμοκρασία περιβάλλοντος για να διασφαλιστεί ότι ο σωλήνας παροχής νερού και ο σωλήνας αποστράγγισης μπορούν να ξεπαγώσουν πριν από τη χρήση.
- Παρακαλούμε ελέγξτε τις ετικέτες φροντίδας πλυντηρίου και τις οδηγίες χρήσης απορρυπαντικού πριν από την πλύση. Χρησιμοποιήστε απορρυπαντικό χωρίς αφρό ή λιγότερο αφρό κατάλληλο για πλυντήριο σωστά.

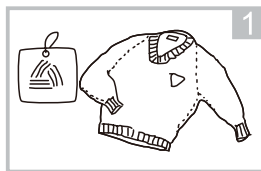

1 Ελέγξτε την ετικέτα φροντίδας

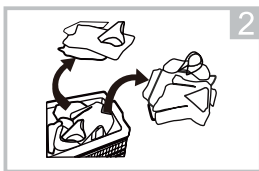

2 Ταξινόμηση ρούχων ανάλογα με το χρώμα και τον τύπο υφάσματος

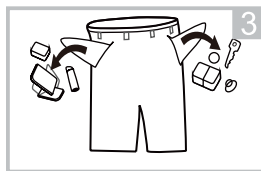

3 Βγάλτε όλα τα αντικείμενα από τις τσέπες

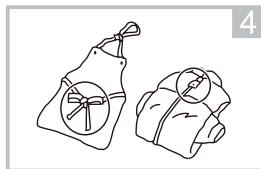

4 Συνδέστε μακριές υφαντικές ταινίες και ζώνες, κλείστε τα φερμουάρ και το κουμπί

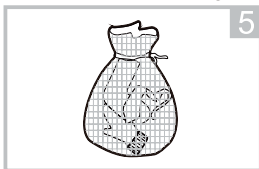

5 Βάλτε μικρά αντικείμενα σε μια σακούλα πλυντηρίου

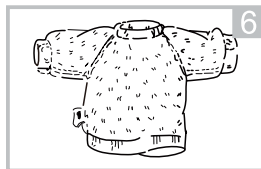

6 Περιστρέψτε το ύφασμα με εύκολη φόρτωση και μακρύ σωρό

## ⚠ Προειδοποίηση!

- Μην πλένετε ή στεγνώνετε αντικείμενα που έχουν καθαριστεί, πλυθεί, εμποτιστεί ή χτυπηθεί με εύφλεκτες ή εκρηκτικές ουσίες όπως κερί, λάδι, μπογιά, βενζίνη, αλκοόλ, κηροζίνη και άλλα εύφλεκτα υλικά.
- Το πλύσιμο μεμονωμένων ρούχων μπορεί εύκολα να δημιουργήσει μεγάλη εκκεντρότητα και να προκαλέσει συναγερμό λόγω ανισορροπίας. Επομένως, προτείνεται να προσθέσετε ένα ή δύο ακόμη είδη πλυντηρίου στην πλύση, έτσι ώστε η περιστροφή να μπορεί να γίνει ομαλά.

# ΔΙΑΔΙΚΑΣΙΑ

## ④ Διανομέας απορρυπαντικού

- I Απορρυπαντικό πριν από την πλύση
- II Κύριο απορρυπαντικό πλύσης
- ☼ Μαλακτικό

### ⚠ Προσοχή!

- Το απορρυπαντικό πρέπει να προστεθεί μόνο στην περίπτωση "I" αφού επιλέξετε την πρόπλυση για μηχανήματα με αυτήν τη λειτουργία.
- Μην υπερβαίνετε την ένδειξη στάθμης "MAX" όταν συμπληρώνετε απορρυπαντικό, πρόσθετα ή μαλακτικό.

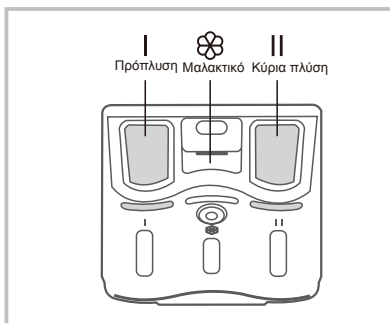

Αφαιρέστε τον διανομέα

Πρόγραμμα	I	II	☼	Πρόγραμμα	I	II	☼
Βαμβακερά	○	●	○	Ξέπλυμα & Στύψιμο			○
Βαμβακερά 30°C	○	●	○	Τζιν	○	●	○
Βαμβακερά 40°C	○	●	○	Μεικτά 40°C	○	●	○
Βαμβακερά 60°C	○	●	○	Μεικτά 60°C	○	●	○
Υγιεινή 90°C	○	●	○	20°C		●	○
Ευαίσθητα		●	○	Σύντομο 45'	○	●	○
ECO 40-60		●	○	Γρήγορο 15'		●	○
Μόνο περιστροφή							

● Μέσα υποχρεωτικά ○ Μέσα προαιρετικά



# ΔΙΑΔΙΚΑΣΙΑ

## Σύσταση Απορρυπαντικού

Συνιστώμενο απορρυπαντικό πλύσης	Κύκλοι πλύσης	Θερμοκρασία πλύσης.	Τύπος ρούχων και υφασμάτων
Βαρέως τύπου απορρυπαντικό με λευκαντικά και οπτικά λευκαντικά	Βαμβακερά, ECO 40-60, Mix	20/30/40/60	Λευκά ρούχα από βαμβάκι ανθεκτικό σε υψηλές θερμοκρασίες
Χρώμα απορρυπαντικού χωρίς λευκαντικό και οπτικά λευκαντικά	Βαμβακερά, ECO 40-60, Mix	Κρύο/20/30/40	Χρωματιστά ρούχα από βαμβάκι ή λινό
Χρώμα ή ήπιο απορρυπαντικό χωρίς οπτικά λευκαντικά	Ευαίσθητα	20	Χρωματιστά ρούχα από ίνες ή συνθετικά υλικά
Ήπιο απορρυπαντικό πλύσης	Ευαίσθητα	20	Λεπτά υφάσματα, μετάξι, βισκόζη

### Σημείωση!

- Το συσσωματωμένο απορρυπαντικό ή το προσθετικό απορρυπαντικό ή το πρόσθετο μπορούν να αραιωθούν σε λίγο νερό πριν διαχυθούν στο δοχείο απορρυπαντικού, για να αποφευχθεί η απόφραξη της εισόδου του και έτσι να προκληθεί υπερχείλιση νερού.
- Επιλέξτε τον κατάλληλο τύπο απορρυπαντικού για μέγιστη απόδοση πλυσίματος και ελάχιστη κατανάλωση νερού και ενέργειας
- Για την επίτευξη του καλύτερου αποτελέσματος καθαρισμού είναι σημαντική η σωστή δοσολογία απορρυπαντικού.
- Χρησιμοποιήστε μειωμένη ποσότητα απορρυπαντικού εάν το τύμπανο δεν γεμίσει πλήρως.
- Ρυθμίστε πάντα την ποσότητα απορρυπαντικού στη σκληρότητα του νερού, εάν το νερό της βρύσης σας είναι μαλακό, χρησιμοποιήστε λιγότερο απορρυπαντικό.
- Δόση ανάλογα με το πόσο βρώμικα είναι τα ρούχα σας, λιγότερο βρώμικα ρούχα απαιτούν λιγότερο απορρυπαντικό.
- Πολύ συμπυκνωμένο (συμπανές απορρυπαντικό) απαιτεί ιδιαίτερα ακριβή δοσολογία.

Τα ακόλουθα συμπτώματα αποτελούν ένδειξη υπερβολικής δόσης απορρυπαντικού:

- σχηματισμός βαρύ αφρού
- κακό αποτέλεσμα πλύσης και έκπλυσης

Τα ακόλουθα συμπτώματα αποτελούν ένδειξη απορρόφησης απορρυπαντικών:

- τα ρούχα γίνονται γκρι
- συσώρευση κοιτασμάτων ασβεστίου στο τύμπανο, στο θερμομαντικό στοιχείο ή / και στο πλυντήριο

# ΔΙΑΔΙΚΑΣΙΑ

## ④ Πίνακας Ελέγχου

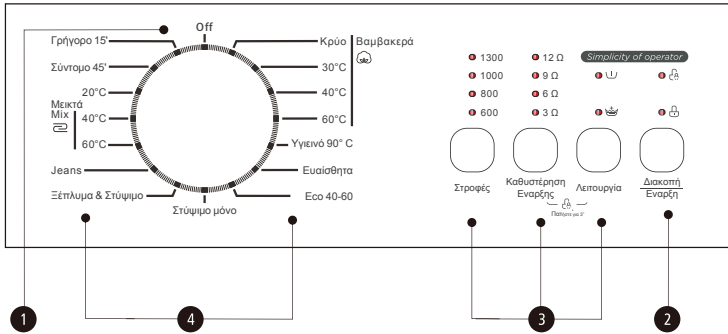

### 1 Ενεργοποίηση

Το προϊόν είναι ενεργοποιημένο / απενεργοποιημένο.

### 3 Επιλογή

Αυτό σας επιτρέπει να επιλέξετε μια πρόσθετη λειτουργία και θα ανάψει όταν επιλεγεί.

### 5 Οθόνη

Στην οθόνη εμφανίζονται οι ρυθμίσεις, ο εκτιμώμενος χρόνος που απομένει, οι επιλογές και τα μηνύματα κατάστασης για το πλυντήριο σας. Η οθόνη θα παραμείνει αναμμένη καθ' όλη τη διάρκεια του κύκλου.

### 2 Start/Pause (Έναρξη/Παύση)

Πατήστε το κουμπί για έναρξη ή παύση του κύκλου πλύσης.

### 4 Προγράμματα

Διατίθεται ανάλογα με τον τύπο πλυντηρίου.

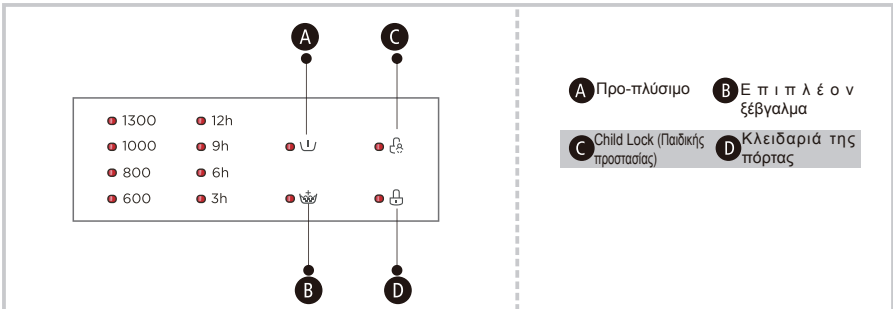

# ΔΙΑΔΙΚΑΣΙΑ

## ④ Προγράμματα

Μοντέλο: MT15W80B/W-GR

Πρόγραμμα	Βάρος (κιλά)	Αρχική Ρύθμιση Χρόνου
	8,0	8,0
Βαμβακερά	8,0	2:20 πμ
Βαμβακερά 30°C	8,0	2:30 πμ
Βαμβακερά 40°C	8,0	2:40 πμ
Βαμβακερά 60°C	8,0	2:45 πμ
Υγιεινή 90°C	4,0	2:36 πμ
Ευαίσθητα	2,0	12:49 πμ
ECO 40-60	8,0	3:38 πμ
Μόνο περιστροφή	8,0	12:12 πμ
Στράγγισμα και Περιστροφή	8,0	12:20 πμ
Τζιν	8,0	1:45 πμ
Μεικτά Mix 60°C	8,0	1:30 πμ
Μεικτά Mix 40°C	8,0	1:20 πμ
20°C	4,0	1:01 πμ
Σύντομο 45'	2,5	12:45 πμ
Γρήγορα 15'	2,0	12:15 πμ



### Σημείωση!

- Οι παράμετροι σε αυτόν τον πίνακα προορίζονται μόνο για αναφορά του χρήστη. Οι πραγματικές παράμετροι ενδέχεται να διαφέρουν με τις παραμέτρους στον παραπάνω πίνακα.

# ΔΙΑΔΙΚΑΣΙΑ

## ④ Προγράμματα

MT15W80B/W-GR							
Κύκλος	Κανονική Χωρητικότητα σε κιλιά	Ρύθμιση θερμοκρασίας σε °C	Διάρκεια κύκλου σε ώρες και λεπτά	Κατανάλωση ενέργειας σε kWh / κύκλος λειτουργίας	Κατανάλωση νερού σε λίτρο / κύκλος λειτουργίας	Υψηλότερη θερμοκρασία σε °C <sup>(1)</sup>	υπολειμματική υγρασία / ταχύτητα περιστροφής σε rpm <sup>(2)</sup>
Γρήγορα 151	2,0	Cold (Κρύο)	12:15 πμ	0,035	31	Cold (Κρύο)	70/800
20°C	4,0	20	1:01 πμ	0,183	47	20	65/1000
Βαμβακερά -60 °C	8,0	60	2:45 πμ	1,940	71	60	70/800
Μεικτά Mix 60°C	8,0	60	1:30 πμ	1,263	71	60	65/1000
Μεικτά Mix 40°C	8,0	40	1:20 πμ	0,754	71	40	65/1000
ECO40-60	7,0	-	3:38 πμ	1,028	57,4	45	53/1300
	3,5	-	2:48 πμ	0,559	46,6	36	53/1300
	2,0	-	2:48 πμ	0,238	38,1	23	53/1300

- Τα παραπάνω δεδομένα προορίζονται μόνο για αναφορά και τα δεδομένα ενδέχεται να αλλάξουν λόγω διαφορετικών πραγματικών συνθηκών χρήσης.
- Οι τιμές που δίνονται για προγράμματα εκτός του προγράμματος ECO 40-60 είναι ενδεικτικές.
- Σχετικά με το EN 60456: 2016 / prA2019 With (EU) 2019/2014, (EU) 2019/2023,

Η τάξη ενεργειακής απόδοσης της ΕΕ είναι: C

Πρόγραμμα δοκιμής ενέργειας: ECO 40-60. Άλλο ως προεπιλογή.

Μισό φορτίο για μηχανή 8.0Kg: 4.0Kg.

Ένα τέταρτο φορτίου για μηχανή 8.0Kg: 2.0Kg.

# ΔΙΑΔΙΚΑΣΙΑ

## ④ Προγράμματα

Τα προγράμματα είναι διαθέσιμα ανάλογα με τον τύπο πλυντηρίου.

Προγράμματα	
Βαμβακερά	Ανθεκτικά υφάσματα, ανθεκτικά στη θερμότητα υφάσματα από βαμβάκι ή λινό.
Υγιεινή 90°C	Το πλύσιμο των ρούχων του μωρού, μπορεί να κάνει την απόδοση ξεβγάλματος καλύτερη για την προστασία του δέρματος του μωρού.
Γρήγορα 45 '	Πλύνετε γρήγορα λίγα και όχι πολύ βρώμικα ρούχα.
Μεικτά Mix	Μεικτό φορτίο που αποτελείται από υφάσματα από βαμβάκι και συνθετικά.
Τζιν	Ειδικά για τζιν.
Γρήγορα 15 '	Σύντομο πρόγραμμα, κατάλληλο για ελαφρά λερωμένα ρούχα ως μικρές ποσότητες ρούχων.
Ευαίσθητα	Για ευαίσθητα, υφάσματα που μπορούν να πλυθούν, π.χ. κατασκευασμένα από μετάξι, σατέν, συνθετικές ίνες ή ανάμεικτα υφάσματα.
Μόνο περιστροφή	Περιστροφή με επιλέξιμη ταχύτητα περιστροφής.
Ξεπλύνετε και γυρίστε	Επιπλέον ξέβγαλμα με περιστροφή.
ECO 40-60	Προεπιλογή 40 ° C, μη επιλέξιμη, κατάλληλο για πλύσιμο ρούχων στους περίπου 40 ° C-60 ° C.
20 °C	Πλένοντας τα έντονα χρωματισμένα ρούχα, μπορεί να προστατεύσει καλύτερα τα χρώματα.

# ΔΙΑΔΙΚΑΣΙΑ

---

1) Η υψηλότερη θερμοκρασία που επιτεύχθηκε από τα ρούχα στον κύκλο πλύσης για τουλάχιστον 5 λεπτά.

2) Υπολειμματική υγρασία μετά τον κύκλο πλύσης σε ποσοστό περιεκτικότητας σε νερό και ταχύτητα περιστροφής με την οποία επιτεύχθηκε αυτό.

3) Το πρόγραμμα ECO 40-60 μπορεί να καθαρίσει κανονικά λερωμένα ρούχα βαμβακιού που δηλώνονται ότι πλένονται στους 40 ° C ή 60 ° C, μαζί στον ίδιο κύκλο. Αυτό το πρόγραμμα χρησιμοποιείται για την αξιολόγηση της συμμόρφωσης με τον κανονισμό (ΕΕ) 2019/2023.

Τα πιο αποτελεσματικά προγράμματα όσον αφορά την κατανάλωση ενέργειας είναι γενικά εκείνα που αποδίδουν σε χαμηλότερες θερμοκρασίες και μεγαλύτερη διάρκεια.

Τα πιο αποτελεσματικά προγράμματα όσον αφορά την κατανάλωση ενέργειας είναι γενικά εκείνα που αποδίδουν σε χαμηλότερες θερμοκρασίες και μεγαλύτερη διάρκεια.





















Ο θόρυβος και η εναπομένουσα υγρασία επηρεάζονται από την ταχύτητα περιστροφής: όσο υψηλότερη είναι η ταχύτητα περιστροφής στη φάση περιστροφής, τόσο υψηλότερος είναι ο θόρυβος και τόσο χαμηλότερη είναι η υπόλοιπη περιεκτικότητα υγρασίας.

## ! Προσοχή!

- Εάν υπάρχει διακοπή στην παροχή ρεύματος ενώ το μηχάνημα λειτουργεί, μια ειδική μνήμη αποθηκεύει το επιλεγμένο πρόγραμμα. Το μηχάνημα θα συνεχίσει το πρόγραμμα όταν αποκατασταθεί η τροφοδοσία.

# ΔΙΑΔΙΚΑΣΙΑ

## ④ Επιλογή

Κύκλος	Προεπιλεγμένη θερμοκρασία. (° C)	Προεπιλεγμένη ταχύτητα περιστροφής σε rpm	Πρόσθετες λειτουργίες
<b>Κύκλοι πλύσης</b>		<b>1300</b>	
Βαμβακερά	Cold(Κρύο)	800	Καθυστέρηση,  , 
Βαμβακερά 30°C	30	800	Καθυστέρηση,  , 
Βαμβακερά 40°C	40	800	Καθυστέρηση,  , 
Βαμβακερά 60°C	60	800	Καθυστέρηση,  , 
Υγιεινή 90°C	90	1000	Καθυστέρηση,  , 
Ευαίσθητα	20	600	Καθυστέρηση, 
ECO 40-60	-	1300	Καθυστέρηση,
Μόνο περιστροφή	-	1000	Καθυστέρηση,
Στράγγισμα και Περιστροφή	-	1000	Καθυστέρηση, 
Τζιν	60	1000	Καθυστέρηση,  , 
Μεικτά Mix 60°C	60	1000	Καθυστέρηση,  , 
Μεικτά Mix 40°C	40	1000	Καθυστέρηση,  , 
20°C	20	1000	Καθυστέρηση, 
Σύντομο 45'	40	800	Καθυστέρηση,  , 
Γρήγορα 15'	Cold(Κρύο)	800	Καθυστέρηση,

### Σημείωση!

- Για τη μέγιστη ταχύτητα περιστροφής, τον χρόνο προγράμματος και άλλες λεπτομέρειες του προγράμματος ECO 40-60, ανατρέξτε στο περιεχόμενο της σελίδας Δελτίου Προϊόντος.
- Ο πίνακας δείχνει ποιος κύκλος προσφέρει ποιες επιλογές για προσαρμογή.

# ΔΙΑΔΙΚΑΣΙΑ

Στροφές

Ταχύτητα περιστροφής

Όταν απαιτείται, η ταχύτητα περιστροφής μπορεί να ρυθμιστεί πατώντας το κουμπί Ταχύτητα στα ακόλουθα βήματα: 1300: 0-600-800-1000-1300

Καθυστέρηση  
Εναρξης

Καθυστέρηση

Ορίστε τη λειτουργία καθυστέρησης:

1. Επιλέξτε ένα πρόγραμμα. 2. Πατήστε το κουμπί Καθυστέρηση για να επιλέξετε την ώρα (ο χρόνος καθυστέρησης είναι 3h-6h-9h-12h).

3. Πατήστε [Έναρξη / Παύση] για να ξεκινήσετε τη λειτουργία καθυστέρησης



Επιλέξτε το πρόγραμμα

Ρύθμιση χρόνου

Εκκίνηση

Ακύρωση της λειτουργίας καθυστέρησης:

Πατήστε το κουμπί [Καθυστέρηση] μέχρι να σβήσει η φωτεινή ένδειξη. Θα πρέπει να πατηθεί πριν ξεκινήσετε το πρόγραμμα. Εάν το πρόγραμμα έχει ήδη ξεκινήσει, θα πρέπει να απενεργοποιήσετε το πρόγραμμα για να επαναφέρετε ένα νέο.



Προ-πλύσιμο

Η επιπλέον λειτουργία πλύσης πριν αρχίσει ο κύριος κύκλος πλυσίματος αυξάνει την απόδοση πλυσίματος.

Σημείωση: Πρέπει να προστεθεί απορρυπαντικό στο διαμέρισμα I.



Επιπλέον ξέβγαλμα

Τα ρούχα θα υποστούν επιπλέον ξέβγαλμα μετά την επιλογή αυτής της λειτουργίας.



Child Lock (Παιδικής προστασίας)

Αυτή η λειτουργία προορίζεται να αποτρέψει τα παιδιά από την κατάχρηση των ελέγχων.



Πατήστε [Delay] και [Function] ταυτόχρονα για 3 δευτερόλεπτα μέχρι να ηχησει ο βομβητής. Η ένδειξη κλειδώματος παιδιών ανάβει.

## ! Προσοχή!

Το Παιδικό Κλείδωμα απενεργοποιεί τη λειτουργία όλων των κουμπιών εκτός από το κουμπί On / Off και το κουμπί Παιδικό Κλείδωμα!

Μόνο η ταυτόχρονη πίεση των δύο κουμπιών [Καθυστέρηση] και [Λειτουργία] μπορεί να απενεργοποιήσει το Παιδικό Κλείδωμα!

Απενεργοποιήστε το Παιδικό Κλείδωμα πριν επιλέξετε ένα νέο πρόγραμμα!



# ΣΥΝΤΗΡΗΣΗ

## ④ Καθαρισμός και φροντίδα

### ⚠ Προειδοποίηση!

- Πριν ξεκινήσει η συντήρηση, αποσυνδέστε το μηχάνημα και κλείστε τη βρύση.

## Καθαρισμός της καμπίνας

Η σωστή συντήρηση στο πλυντήριο μπορεί να παρατείνει τη διάρκεια ζωής του. Η επιφάνεια μπορεί να καθαριστεί με αραιωμένα, μη λειαντικά, ουδέτερα απορρυπαντικά όταν είναι απαραίτητο. Εάν υπάρχει υπερχείλιση νερού, χρησιμοποιήστε το υγρό πανί για να το σκουπίσετε αμέσως.

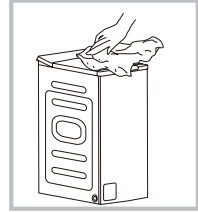

Δεν επιτρέπονται αιχμηρά αντικείμενα.

### 📌 Σημείωση!

- Απαγορεύεται το μυρμηκικό οξύ και οι αραιωμένοι διαλύτες του ή ισοδύναμα, όπως αλκοόλη, διαλύτες ή χημικά προϊόντα κ.λπ.

## Καθαρισμός του τυμπάνου

Οι σκουριά που εναποτίθεται μέσα στο τύμπανο από τα μεταλλικά αντικείμενα πρέπει να αφαιρείται αμέσως με απορρυπαντικά χωρίς χλώριο. Μην χρησιμοποιείτε ποτέ ασάλινο μαλλί.

### 📌 Σημείωση!

- Μην βάζετε ρούχα στο πλυντήριο κατά τον καθαρισμό του τυμπάνου.

# ΣΥΝΤΗΡΗΣΗ

## Καθαρισμός του φίλτρου εισόδου

### 📌 Σημείωση!

- Η μείωση της ροής του νερού είναι ένα σημάδι ότι το φίλτρο πρέπει να καθαριστεί.

1. Κλείστε τη βρύση και αφαιρέστε τον σωλήνα παροχής νερού από αυτήν.
2. Καθαρίστε το φίλτρο με μία βούρτσα.
3. Ξεβιδώστε τον σωλήνα παροχής νερού από το πίσω μέρος του μηχανήματος. Βγάλτε το φίλτρο με πέννα μακράς μύτης.
4. Χρησιμοποιήστε μια βούρτσα για να καθαρίσετε το φίλτρο.
5. Τοποθετήστε ξανά το φίλτρο στην είσοδο νερού και επανασυνδέστε τον εύκαμπτο σωλήνα παροχής νερού.
6. Καθαρίζετε το φίλτρο εισόδου κάθε 3 μήνες για να διασφαλίσετε την κανονική λειτουργία της συσκευής.

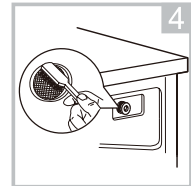
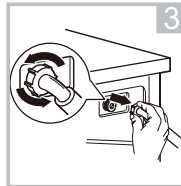
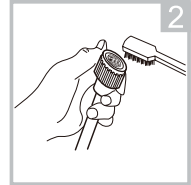
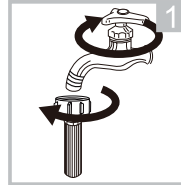

## Καθαρίστε τον διανομέα απορρυπαντικού

1. Πιέστε προς τα κάτω τη θέση βέλους στο κάλυμμα μαλακτικού μέσα στο συρτάρι διανομέα.
2. Σηκώστε το κλιπ προς τα πάνω και βγάλτε το κάλυμμα μαλακτικού και πλύνετε όλες τις αυλακώσεις με νερό.
3. Επαναφέρετε το κάλυμμα του μαλακτικού και σπρώξτε το συρτάρι στη θέση του.

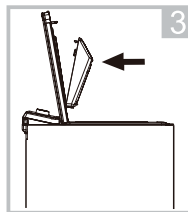
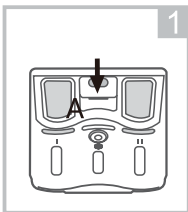

Τραβήξτε το συρτάρι διανομής με το Α Καθαρίστε το συρτάρι του διανομέα κάτω από νερό Τοποθετήστε το συρτάρι του διανομέα

### 📌 Σημείωση!

- Μη χρησιμοποιείτε λειαντικά ή καυστικά μέσα για τον καθαρισμό πλαστικών εξαρτημάτων.
- Καθαρίζετε τον διανομέα απορρυπαντιού κάθε 3 μήνες για να διασφαλίσετε την κανονική λειτουργία της συσκευής.

# ΣΥΝΤΗΡΗΣΗ

## Καθαρισμός του φίλτρου αντλίας αποστράγγισης

### ⚠ Προειδοποίηση!

- Βεβαιωθείτε ότι το μηχάνημα έχει ολοκληρώσει τον κύκλο πλύσης και ότι είναι άδειο. Απενεργοποιήστε το και αποσυνδέστε το πριν από τον καθαρισμό του φίλτρου αντλίας αποστράγγισης.
- Προσέξτε το ζεστό νερό. Αφήστε το νερό να κρυώσει. Κίνδυνος εγκαυμάτων!
- Καθαρίζετε το φίλτρο περιοδικά κάθε 3 μήνες για να διασφαλίσετε την κανονική λειτουργία της συσκευής.

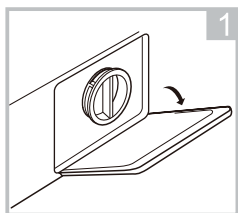

Ανοίξτε το κάτω κάλυμμα

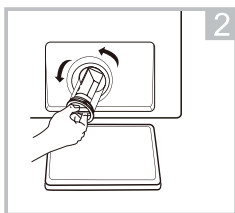

Ανοίξτε το φίλτρο γυρίζοντας προς τα αριστερά δεξιόστροφα

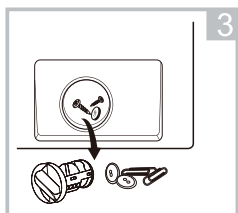

Αφαιρέστε την ξένη ύλη Κλείστε το κάτω κάλυμμα

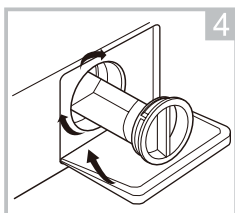

### ⚠ Προσοχή!

- Όταν η συσκευή χρησιμοποιείται και ανάλογα με το επιλεγμένο πρόγραμμα μπορεί να υπάρχει ζεστό νερό στην αντλία. Μην αφαιρείτε ποτέ το κάλυμμα της αντλίας κατά τη διάρκεια ενός κύκλου πλύσης, περιμένετε πάντα έως ότου η συσκευή ολοκληρώσει τον κύκλο και είναι άδεια. Κατά την αντικατάσταση του καλύμματος, βεβαιωθείτε ότι έχει σφίξει ξανά με ασφάλεια.

# ΣΥΝΤΗΡΗΣΗ

## ④ Αντιμετώπιση Προβλημάτων

Η εκκίνηση της συσκευής δεν λειτουργεί ή σταματά κατά τη λειτουργία. Αρχικά προσπαθήστε να βρείτε μια λύση στο πρόβλημα. Εάν όχι, επικοινωνήστε με το κέντρο σέρβις.

Περιγραφή	Αιτία	Λύση
Το πλυντήριο δεν μπορεί να ξεκινήσει	Η πόρτα δεν είναι κλειστή σωστά	Επανεκκινήστε αφού κλείσει η πόρτα. Ελέγξτε αν τα ρούχα είναι κολλημένα
Η πόρτα δεν μπορεί να ανοίξει	Λειτουργεί ο σχεδιασμός προστασίας ασφάλειας του πλυντηρίου	Αποσυνδέστε την τροφοδοσία, επανεκκινήστε το προϊόν
Διαρροή νερού	Η σύνδεση μεταξύ του σωλήνα εισόδου ή του σωλήνα εξόδου δεν είναι σφιχτή	Ελέγξτε και στερεώστε τους σωλήνες νερού Καθαρίστε τον εύκαμπτο σωλήνα εξόδου
Υπολείμματα απορρυπαντικών στο κουτί	Το απορρυπαντικό είναι υγρό ή συσσωματωμένο	Καθαρίστε και σκουπίστε το κουτί απορρυπαντικού
Η ένδειξη ή η οθόνη δεν ανάβουν	Αποσυνδέστε την πλακέτα PC τροφοδοσίας διαφορετικά η πλεξούδα έχει πρόβλημα σύνδεσης	Ελέγξτε εάν το ρεύμα είναι απενεργοποιημένο και το βύσμα τροφοδοσίας είναι σωστά συνδεδεμένο
Ασυνήθιστος θόρυβος		Ελέγξτε αν έχουν αφαιρεθεί οι βίδες Ελέγξτε ότι είναι εγκατεστημένο σε συμπαγές και επίπεδο δάπεδο

# ΣΥΝΤΗΡΗΣΗ

## ④ Αντιμετώπιση Προβλημάτων

Μοντέλα οθόνης LED:

Περιγραφή		Αιτία	Λύση
Ταχύτητα	Καθυστέρηση	Η πόρτα δεν είναι κλειστή σωστά	Επανεκκινήστε αφού κλείσει η πόρτα. Ελέγξτε αν τα ρούχα είναι κολλημένα
●	●		
●	●		
○	●		
○	●		
Ταχύτητα	Καθυστέρηση	Πρόβλημα έγχυσης νερού κατά την πλύση	Ελέγξτε εάν η πίεση του νερού είναι πολύ χαμηλή Ισιώστε το σωλήνα νερού Ελέγξτε εάν το φίλτρο βαλβίδας εισαγωγής είναι μπλοκαρισμένο
●	●		
●	●		
○	●		
○	●		
Ταχύτητα	Καθυστέρηση	Αποστράγγιση νερού εκτός χρόνου	Ελέγξτε εάν ο σωλήνας αποστράγγισης είναι μπλοκαρισμένος
●	●		
●	●		
○	●		
○	●		
Ταχύτητα	Καθυστέρηση	Υπερχείλιση νερού	Επανεκκινήστε το πλυντήριο
●	●		
●	●		
○	●		
○	●		
Λοιπά	Λοιπά	Λοιπά	Δοκιμάστε ξανά πρώτα, καλέστε τη γραμμή εξυπηρέτησης εάν εξακολουθούν να υπάρχουν προβλήματα

○ Το φως ανάβει

● Το φως έχει σβήσει

### 📌 Σημείωση!

- Μετά τον έλεγχο, ενεργοποιήστε τη συσκευή. Εάν παρουσιαστεί το πρόβλημα ή η οθόνη εμφανίσει ξανά άλλους κωδικούς συναγερμού, επικοινωνήστε με την υπηρεσία

# ΣΥΝΤΗΡΗΣΗ

## ④ Εξυπηρέτηση πελατών

Το ανταλλακτικό για τη συσκευή σας είναι διαθέσιμο για τουλάχιστον 10 χρόνια.

Σε περίπτωση ερωτήσεων, επικοινωνήστε με την εξυπηρέτηση πελατών μας στη διεύθυνση:

### ⚠ Προειδοποίηση!

Κίνδυνος ηλεκτροπληξίας

- Ποτέ μην προσπαθείτε να επισκευάσετε μια συσκευή που είναι ελαττωματική με την υπόθεση ότι είναι ελαττωματική. Μπορείτε να θέσετε σε κίνδυνο τη ζωή των δικών σας και των μελλοντικών χρηστών. Μόνο εξουσιοδοτημένοι ειδικοί επιτρέπεται να εκτελέσουν αυτήν την εργασία επισκευής.
- Η ακατάλληλη επισκευή ακυρώνει την εγγύηση και οι επακόλουθες ζημιές δεν μπορούν να αναγνωριστούν!

## Μεταφορά

### ΣΗΜΑΝΤΙΚΑ ΒΗΜΑΤΑ ΜΕΤΑΚΙΝΗΣΗ ΤΗΣ ΣΥΣΚΕΥΗΣ

- Αποσυνδέστε τη συσκευή και κλείστε τη βρύση εισόδου νερού.
- Ελέγξτε εάν η πόρτα και ο διανομέας απορρυπαντικού είναι κλειστά σωστά.
- Αφαιρέστε το σωλήνα εισόδου νερού και τον εύκαμπτο σωλήνα εξόδου από τις οικιακές εγκαταστάσεις.
- Αφήστε το νερό να στραγγίσει εντελώς από τη συσκευή (βλ. «Συντήρηση Καθαρισμός φίλτρου αντλίας αποστράγγισης»)
- Σημαντικό: Επανατοποθετήστε τους 4 κοχλίες μεταφοράς στο πίσω μέρος της συσκευής.
- Αυτή η συσκευή είναι βαριά. Μεταφέρετε με προσοχή. Μην κρατάτε ποτέ κανένα προεξέχον τμήμα του μηχανήματος κατά την ανύψωση. Η πόρτα του μηχανήματος δεν μπορεί να χρησιμοποιηθεί ως λαβή.

## ④ Τεχνικές προδιαγραφές

Παροχή ηλεκτρικού ρεύματος 220-240V ~, 50Hz

ΜΕΓΙΣΤΗ ταση 10A

Τυπική πίεση νερού 0.1MPa~1MPa

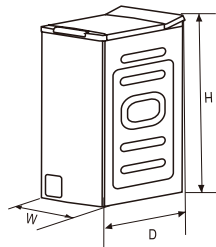

Μοντέλο	Χωρητικότητα πλύσης	Διαστάσεις (Μήκος* Πλάτος* Ύψος)	Καθαρό Βάρος	Ονομαστική ισχύς
MT15W80B/W-GR	8,0kg	400*610*875	56kg	2000W

# ΣΥΝΤΗΡΗΣΗ

## ④ Δελτίο προϊόντος

**Όνομα ή εμπορικό σήμα προμηθευτή (\*) (¹):**

**Διεύθυνση προμηθευτή (\*) (¹):**

**Αναγνωριστικό μοντέλου (\*) (¹): MT15W80B/W-GR**

**Γενικές παράμετροι του προϊόντος:**

Παράμετρος	Αξία	Παράμετρος	Αξία	
			Ύψος	88
Όνομαστική χωρητικότητα (β) (kg)	8,0	Διαστάσεις σε cm (β), (γ)	Πλάτος	40
			Βάθος	61
Δείκτης ενεργειακής απόδοσης (β) (EE <sub>lw</sub> )	69,0	Κατηγορία ενεργειακής απόδοσης (β)	C (δ)	
Δείκτης απόδοσης πλύσης (β)	1,031	Αποτελεσματικότητα έκπλυσης (g / kg) (β)	5,0	
Κατανάλωση ενέργειας σε k Wh ανά κύκλο, με βάση το πρόγραμμα eco 40-60. Η πραγματική κατανάλωση ενέργειας εξαρτάται από τον τρόπο με τον οποίο χρησιμοποιείται η εφαρμογή	0,624	Κατανάλωση νερού σε λίτρο ανά κύκλο, με βάση το πρόγραμμα eco 40-60. Η πραγματική κατανάλωση νερού εξαρτάται από τον τρόπο χρήσης της συσκευής και από τη σκληρότητα του νερού.	48	
Μέγιστη θερμοκρασία εντός του επεξεργασμένου υφάσματος (β) (°C)	Όνομαστική χωρητικότητα	45	Σταθμισμένη περιεκτικότητα σε υγρασία (β) (%)	53,9
	Ήμισυ	36		
	Τέταρτο	23		
Ταχύτητα περιστροφής (β) (rpm)	Όνομαστική χωρητικότητα	1300	Κατηγορία απόδοσης ξήρανης με περιστροφή (β)	B (δ)
	Ήμισυ	1300		
	Τέταρτο	1300		
Διάρκεια προγράμματος (β) (h:min)	Όνομαστική χωρητικότητα	3:38 πμ	Τύπος	ελεύθερη τοποθέτηση
	Ήμισυ	2:48 πμ		
	Τέταρτο	2:48 πμ		
Εκπομπές αερομεταφερόμενου ακουστικού θορύβου στη φάση περιστροφής (β) (dB(A) re 1 pW)	80	Κατηγορία εκπομπής ακουστικού θορύβου αερομεταφερόμενου θορύβου (β) (φάση περιστροφής)	C (δ)	
Λειτουργία παύσης (W) (εάν υπάρχει)	0,50	Λειτουργία αναμονής (W) (εάν υπάρχει)	1,00	
Καθυστερήση εκκίνησης (W) (κατά περίπτωση)	4,00	Δικτυακή αναμονή (W) (εάν υπάρχει)	N/A	

**Ελάχιστη διάρκεια της εγγύησης που προσφέρει ο προμηθευτής (\*) (¹):**

**Αυτό το προϊόν έχει σχεδιαστεί για να απελευθερώνει ιόντα αργύρου κατά τη διάρκεια του κύκλου πλύσης**

NOYMEPO.

### Πρόσθετες πληροφορίες:

Διαδικτυακός σύνδεσμος προς τον ιστότοπο του προμηθευτή, όπου βρίσκονται οι πληροφορίες του σημείου 9 του παραρτήματος II του κανονισμού (ΕΕ) 2019/2023 της Επιτροπής (1):

(¹) αυτό το στοιχείο δεν θεωρείται σχετικό για τους σκοπούς του άρθρου 2 παράγραφος 6 του κανονισμού (ΕΕ) 2017/1369.

(β) για το πρόγραμμα eco 40-60.

(γ) οι αλλαγές σε αυτά τα στοιχεία δεν θεωρούνται σχετικές για τους σκοπούς της παραγράφου 4 του άρθρου 4 του κανονισμού (ΕΕ) 2017/1369.

(δ) ιεάν η βάση δεδομένων του προϊόντος παράγει αυτόματα το οριστικό περιεχόμενο αυτού του κελιού, ο προμηθευτής δεν εισάγει τα δεδομένα αυτά.

# ΣΥΝΤΗΡΗΣΗ

---

- 1) Η πραγματική κατανάλωση ενέργειας εξαρτάται από τον τρόπο χρήσης της συσκευής.
- 2) Η πραγματική κατανάλωση νερού εξαρτάται από τον τρόπο χρήσης της συσκευής και από τη σκληρότητα του νερού.
- 3) Παράδοση των ανταλλακτικών εντός 15 εργάσιμων ημερών μετά την παραλαβή της παραγγελίας.

Δελτίο δεδομένων προϊόντος σχετικά με (ΕΕ) 2019/2014

Μπορείτε να βρείτε το φυλλάδιο δεδομένων προϊόντος για τη συσκευή σας στο Διαδίκτυο.

Μεταβείτε στη διεύθυνση <https://eprel.ec.europa.eu> και εισαγάγετε το αναγνωριστικό μοντέλου για τη συσκευή σας για λήψη του φυλλαδίου δεδομένων.

Το αναγνωριστικό μοντέλου για τη συσκευή σας βρίσκεται στην ενότητα τεχνικών προδιαγραφών.