

TESLA

WASHING MACHINE

WF71231M

WF71261M

WF71490M

User Manual

ENG

BIH/
CG

GR

HR

MK

RO

SLO

SRB



Product images are for illustrative purposes only and may differ from the actual product.

SAFETY INSTRUCTIONS

Please read the following safety information thoroughly and follow it strictly to minimize the risk of fire or explosion, electric shock and to prevent property damage, personal injury or loss of life. Failing to follow these instructions shall void any warranty.

WARNING!

This combination of symbol and signal word indicates a potentially dangerous situation which may result in death or serious injuries unless it's avoided.

CAUTION!

This combination of symbol and signal word indicates a potentially dangerous situation which may result in slight or minor injuries or damage to property and the environment.

NOTE

This combination of symbol and signal word indicates a potentially dangerous situation which may result in slight or minor injuries.

WARNING!

The electric shock!

- If the supply cord is damaged, it must be replaced by the manufacturer, its service agent or similarly qualified persons in order to avoid a hazard.
- If the machine is damaged, it must not be operated unless repaired by the manufacturer, its service agent or similarly qualified persons. Risk of electric shock!
- The appliance can be used by children aged from 8 years and above and persons with reduced physical, sensory or mental capabilities or lack of experience and knowledge if they have been given supervision or instruction concerning use of the appliance in a safe way and understand the hazards involved. Children shall not play with the appliance. Cleaning and user maintenance shall not be made by children without supervision.
- Children should be supervised that they do not play with the appliance.
- Children 3 years and under shall be kept away from the appliance or continuously supervised.
- Animals and children may climb into the machine. Check the machine before every operation.
- Do not climb or sit on the appliance.

INSTALLATION LOCATION AND SURROUNDING

- All washing and additional substances are to be kept in a safe place out of the reach of children.
- Do not install the machine on a carpet floor. The obstruction of the openings by a carpet can damage the machine.
- Keep the appliance clear from heating sources and direct sunlight to avoid plastic and rubber parts to corrode.
- Do not use the appliance in humid environments or rooms containing explosive or caustic gas. In case of water leakage or water splashes let the appliance dry in the open air.
- The appliance must not be installed behind a lockable door, a sliding door or a door with a hinge on the opposite side to that of the washing machine.
- Do not operate the machine in rooms with a temperature of below 5°C. This can cause damages to parts of it. If it is unavoidable, make sure to drain the water completely from the appliance after every use (see „Maintenance - Cleaning of drain pump filter“) to avoid damages caused by frost.
- Never use flammable sprays or substances in the immediate proximity of the appliance.

INSTALLATION

- Remove all packaging material and transport bolts before using the appliance. Otherwise, serious damage may result.
- This appliance is equipped with a single inlet valve and can be connected to the cold water supply only.

- Mains plug must be accessible after installation.
- Before washing clothes for the first time, the product shall be operated once throughout all the procedures without any clothes inside.
- Before using the washing machine, the product shall be calibrated.
- Do not put any excessively heavy objects on the appliance, like water containers or heating devices.
- The new hose-sets supplied with the appliance are to be used and that old hose-sets should not be reused.
- Max. Inlet water pressure 1 MPa. Min. inlet water pressure 0.05 MPa.

ELECTRICAL CONNECTION

- Make sure the supply cable is not trapped by the machine, it can get damaged.
- Connect the product to a grounded outlet protected by a fuse complying with the values in the " Technical specifications" table. The grounding installation has to be made by a qualified electrician. Ensure that the machine is installed in accordance with the local regulations.
- Water and electrical connections must be carried out by a qualified technician in accordance with the manufacturer's instructions and local safety regulations.

WARNING!

- Don't use multiple plugs or extension cords.
- The appliance must not have an external switching device such as a timer or connected to a circuit that is regularly switched on and off.
- Do not pull the plug out of the mains outlet if there is flammable gas around.
- Never pull out power plug with wet hands.
- Always pull at the plug, not at the cable.
- Always unplug the appliance if it is not being used.

WATER CONNECTIONS

- Check the connections of the water inlet tubes, the water tap and the outlet hose for possible problems due to changes of water pressure. If the connections loosen or leak close the water tap and get it repaired. Do not use the appliance before the pipes and hoses are installed properly by qualified persons.
- Glass door may become very hot during the operation. Keep children and pets far away from the machine while it is operating.
- The water inlet and outlet hoses have to be safely installed and remain undamaged. Otherwise, water leakage can occur.
- Do not remove the drain pump filter while there is still water in the appliance. Big quantities of water can leak out, and there is a risk of scalding due to hot water.

OPERATION AND MAINTENANCE

- Never use any flammable, explosive or toxic solvents. Do not use gasoline and alcohol etc. as detergents. Only select detergents that are suitable for machine washing.
- Make sure that all pockets are emptied. Sharp and rigid items such as coins, brooches, nails, screws, stones etc. may cause serious damages to this machine.
- Remove all objects from pockets such as lighters and matches before use the appliance.
- Thoroughly rinse items that have been washed by hand.
- Items that have been soiled with substances such as cooking oil, acetone, alcohol, petrol, kerosene, spot removers, turpentine, wax and wax removers should be washed in hot with an extra amount of detergent before being dried in the appliance.
- Items containing foam rubber (latex foam), shower caps, water proof textiles, rubber backed articles and clothes or pillows fitted with foam rubber pads should not be dried in the machine.
- Fabric softeners or similar products should be used as recommended in their instructions.
- Never try to open the door forcefully. The door will unlock shortly after the end of a cycle.
- Please do not close the door with excessive force. If it is found difficult to close the door, please check if the clothes are properly inserted and distributed.
- Always unplug the appliance and close the water tap before cleaning and maintenance and after each use.
- Never pour water over the appliance for cleaning purpose. Risk of electric shock!

- Repairs shall only be carried out by the manufacturer, its service agent or similarly qualified persons in order to avoid a hazard. The producer will not be responsible for damages caused by the intervention of not authorized persons.

TRANSPORT

- Before Transport:
 - Bolts shall be reinstalled to the machine by a specialized person
 - Accumulated water shall be drained out of the machine
- This appliance is heavy. Transport with care. Never hold any protruding part of the machine when lifting. The machine door cannot be used as a handle.

INTENDED USE

The product is intended only for home use and for textiles in household amounts suitable for machine washing and drying. This appliance is for indoor use only and not intended for built in use. Only use according to these instructions. The appliance is not intended for commercial use. Any other use is considered as improper use. The producer is not responsible for any damage or injuries that may result of it.

- This appliance is intended to be used in household and similar applications such as:
 - Staff kitchen areas in shops, offices and other working environments;
 - Farm houses;
 - By clients in hotels, motels and other residential type environments;
 - Bed and breakfast type environments;
 - Areas for communal use in blocks of flats or in laundrettes.

Packaging/Old appliance

This marking indicates that this product should not be disposed with other household wastes throughout the EU. To prevent possible harm to the environment or human health from uncontrolled waste disposal, recycle it responsibly to promote the sustainable reuse of material resources. To return your used device, please use the collection systems or contact the retailer where the product was purchased. They return and can take this

INSTALLATION

Product Description

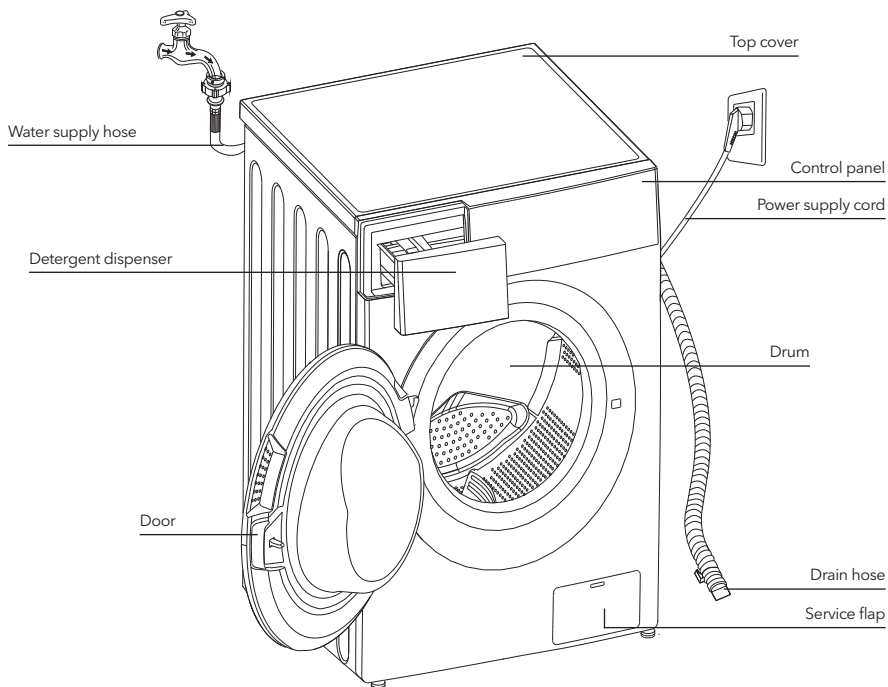

NOTE

- The product line chart is for reference only, please refer to real product as standard.

Accessories



4 x Cover caps

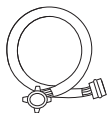

1 x Supply hose
cold water



Owner's manual

Installation area

WARNING!

- Stability is important to prevent the product from wandering! Make sure the machine is standing leveled and stable.
- Make sure that the product should not stand on the power cord.
- Make sure to maintain the minimum distances from the walls as shown in the picture.

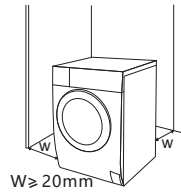

Before installing the machine, the location characterized as follows shall be selected:

1. Rigid, dry, and level surface
2. Avoid direct sunlight
3. Sufficient ventilation
4. Room temperature is above 0 °C
5. Keep far away from the heat sources such as coal or gas burning appliances.



Unpacking the washing machine

WARNING!

- Packaging material (e.g. Films, Styrofoam) can be dangerous for children.
- There is a risk of suffocation! Keep all packaging well away from children.

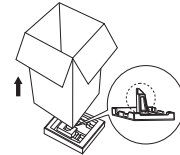

1. Remove the cardboard box and styrofoam packing.
2. Lift the washing machine and remove the base packing. Make sure the small triangle foam is removed with the bottom one together. If not, lay the unit down with side surface, then remove the small foam from the unit bottom manually.
3. Remove the tape securing the power supply cord and drain hose.
4. Remove the inlet hose from the drum.

Remove transport bolts

WARNING!

- You must remove the transport bolts from the backside before using the product.



Loosen the 4 transport bolts with a spanner

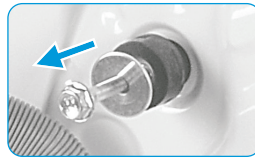

Remove the bolts including the rubber parts and keep them for future use.

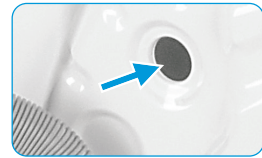

Close the holes using transport hole plugs

Levelling the washing machine



WARNING!

- The lock nuts on all four feet must be screwed tightly against the housing.

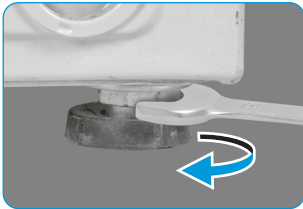

- Loosen the lock nut.
- Turn the foot until it reaches the floor.
- Adjust the legs and lock the nuts with a spanner. Make sure the machine is level and steady.

Connect Water Supply Hose



WARNING!

- To prevent leakage or water damage, follow the instructions in this chapter!
- Do not kink, crush, modify or sever water inlet hose.



Connect the water supply hose to the water inlet valve and a water tap with cold water as indicated.



NOTE

- Connect manually, do not use tools. Check if the connections are tight.

Drain Hose



WARNING!

- Do not kink or protract the drain hose.
- Position drain hose properly ,otherwise damage might result of water leakage.

There are two ways to place the end of drain hose:

- Put it into the water trough.

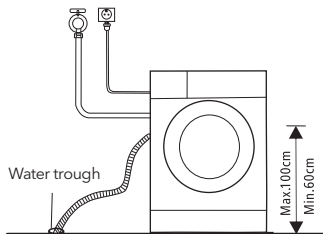

- Connect it to the branch drain pipe of the trough.

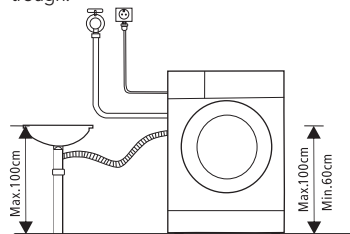

OPERATIONS

Quick Start

! CAUTION!

- Before washing, please make sure it's installed properly.
- Your appliance was thoroughly checked before it left the factory. To remove any residual water and to neutralize potential odors, it's recommended to clean your appliance before first use. For this reason, start the Cotton program at 90°C without laundry and detergent.

☰ CALIBRATION

Model WF71490M

It's recommended to calibrate the washing machine, so that provide the best performance.

The appliance is able to detect the amount of laundry loaded. This function is optimizing the product performance by minimizing energy and water consumption, saving you money and time. For this reason it's recommended to calibrate the appliance for best use.

1. Remove all accessories from the drum and close the door;
2. Insert the mains plug to the socket;
3. Switch on the washing machine and press "Delay" and "Speed" simultaneously for 10 seconds until "t19" is displayed;
4. Press ▷|| start the appliance and wait till "*****" is displayed.

1. Before Washing

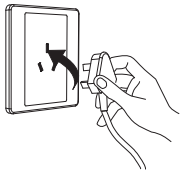

Plug in



Open tap

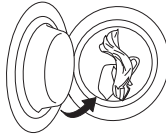

Load



Close door

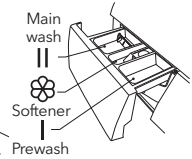

Add detergent

☰ NOTE

- Detergent need to be added in "case I" after selecting pre-washing for machines with this function.

2. Washing

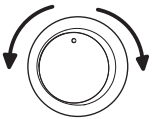

Select Program

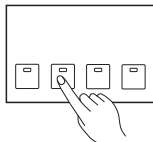

Select function or default



Start up

3. After Washing

The door lock and the [Start / Pause] lights flash with the buzzer beeping or two small points flash on the digital screen.

* Model WF71490M

Buzzer beep and "End" on display.

Before Each Washing

- The working condition of the washer should be (5-40) °C. If used under 0 °C, the inlet valve and draining system may be damaged. If the machine is placed under condition of 0 °C or less, then it should be transferred to normal ambient temperature to ensure the water supply hose and drain hose are not frozen before use.
- Please check the labels and the explanation of using detergent before wash. Use non-foaming or less-foaming detergent suitable for machine washing properly.



Check the label



Take out the items out of the pockets



Knot the long strips, zip or button

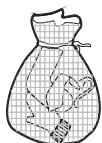

Put small clothes into the pill slip

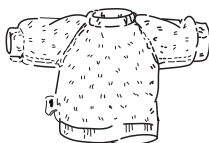

Turn easy-pilling and long-pile fabric inside out





Separate clothes with different textures

WARNING!

- When washing a single clothes, it may easily cause great eccentricity and give alarm due to great unbalance. Therefore it is suggested to add one or two more clothes to be washed together so that draining can be done smoothly.
- Don't wash clothes that have been in touch with kerosene, gasoline, alcohol and other flammable materials.

Detergent Dispenser

- I Prewash detergent
- II Main wash detergent
-  Softener
-  Release button to pull out the dispenser

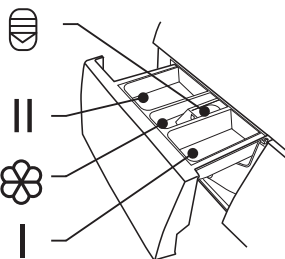

CAUTION!

- Detergent only need to be added in "case I" after selecting pre-washing for machines with this function.

Model: WF71231M

Program	I	II	☼
Cotton 30 °C	○	●	○
Cotton 40 °C	○	●	○
Cotton 60 °C	○	●	○
Cotton 90 °C	○	●	○
Synthetic	○	●	○
Synthetic 40 °C	○	●	○
Drum Clean			
Cold Wash	○	●	○
Cold Wash 20 °C	○	●	○
Spin Only			
Drain Only			
Rinse&Spin			○

● Means must ○ Means optional

Model: WF71261M

Program	I	II	☼
Cotton 30 °C		●	○
Cotton 40 °C		●	○
Cotton 60 °C		●	○
Cotton 90 °C		●	○
Synthetic		●	○
Synthetic 40 °C		●	○
Drum Clean			
Cotton Intensive 40 °C		●	○
Cotton Intensive 60 °C		●	○
Quick Wash 45'		●	○
Quick Wash 30'		●	○
Quick Wash 15'		●	○

● Means must ○ Means optional

Program	I	II	☼
Delicate 30 °C		●	○
Delicate		●	○
Ends in 9H		●	○
Ends in 6H		●	○
Ends in 3H		●	○
Quick Wash 45'		●	○
Quick Wash 30'		●	○
Quick Wash 15'		●	○
ECO 40-60		●	○
Cotton Intensive 40 °C		●	○
Cotton Intensive 60 °C		●	○

Model: WF71490M

Program	I	II / Δ	⊗	Program	I	II / Δ	⊗
Cotton	○	●	○	Sport Wear	○	●	○
Quick 15'		●	○	Synthetic	○	●	○
Rapid 45'		●	○	Mix	○	●	○
60' Wash		●	○	Delicate		●	○
ECO 40-60		●	○	Wool		●	○
Intensive		●	○	20°C		●	○
Rinse & Spin			○	Spin Only			○
Sterilization		●	○				

● Means must ○ Means optional

Detergent Recommendation

Recommended washing detergent	Wash cycles	Washing temp.	Type of laundry and textile
Heavy-duty detergent with bleaching agents and optical brighteners	Cotton ECO 40-60, Mix*	30/40/60	White laundry made from boil-proof cotton or linen
Colour detergent without bleaching agent and optical brighteners	Cotton ECO 40-60 Mix* Cold Wash	Cold/20/30/40	Coloured laundry made from cotton or linen
Color or mild detergent without optical brighteners	Cold Wash Synthetic	Cold/20/40	Coloured laundry made from easy care fibres or synthetic materials
Mild washing detergent	Synthetic	Cold/40	Delicate textiles, silk, viscose
Special wool detergent**	Wool**	20/30/40**	Wool**

* Model WF71261M, ** Model WF71490M

NOTE

- Agglomerating or ropy detergent or additive can be diluted in some water before pouring it into the detergent dispenser, to avoid its inlet to get blocked and thus cause a water overflow.
- Please choose the suitable type of detergent to get a maximum of washing performance and a minimum of water and energy consumption
- To achieve the best cleaning result a proper detergent dosing is important.
- Use a reduced detergent amount if the drum is not filled completely.
- Always adjust the amount of detergent to the water hardness, if your tap water is soft, use less detergent.
- Dose according to how dirty your laundry is, less dirty clothes require less detergent.
- Highly concentrated (compact detergent) requires particularly accurate dosing.

Following symptoms are a sign of detergent overdosing:

- heavy foam formation
- poor washing and rinsing result

Following symptoms are a sign of detergent underdosing:

- laundry turns grey
- built-up of limescale deposits on the drum, the heating element and/or the laundry

Control Panel

Model: WF71231M

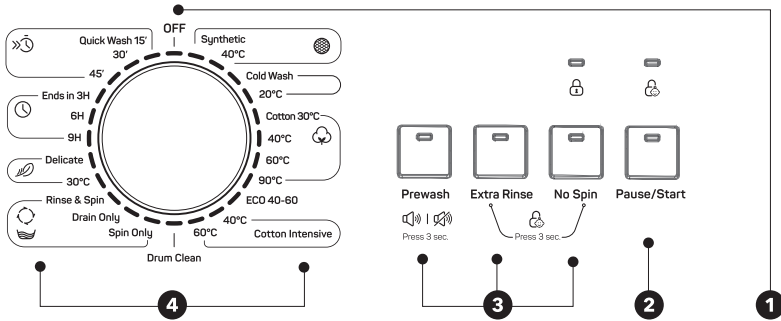

Model: WF71261M

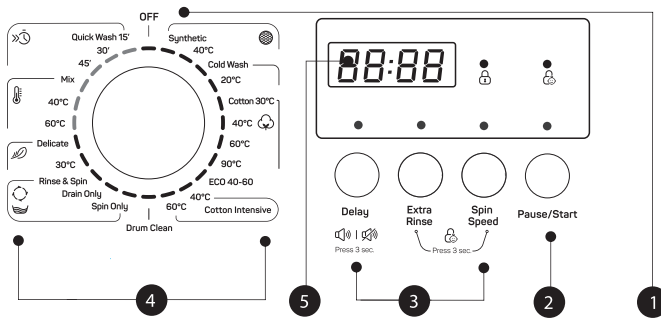

NOTE

- The chart is for reference only, please refer to real product as standard.

1. On/Off

Product is switched on or off.

2. Start/Pause

Press the button to start or pause the washing cycle.

3. Option

This allows you to select an additional function and will light when selected.

4. Program

Available according to the laundry type.

5. Display

The display shows the settings, estimated time remaining, options, and status messages for your washer. The display will remain on through the cycle.

Model: WF71490M

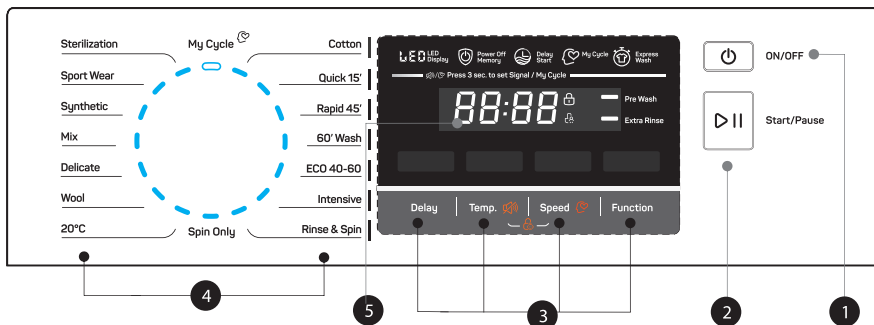

NOTE

- The chart is for reference only, please refer to real product as standard.
- On/Off**
Turn the appliance on and off.
 - Start/Pause**
Start or pause your programme.
 - Option**
This allows you to select additional functions and will light when selected.
 - Program**
Available according to the laundry type.
 - Display**
The display shows settings, estimated remaining time, options and status messages.

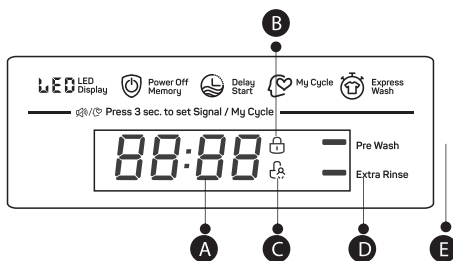

A Display

Wash Time	Delay Time
125	2h
Speed	Error
400	E30
End	Temp.
End	30

B Door Lock

C Child Lock

D Extra Rinse

E Pre wash

Programmes

Model: WF71231M

Program	Load (kg)	Display Time
	7.0	7:0
Synthetic	3.5	2:20
Synthetic 40°C	3.5	2:20
Cold Wash	7.0	1:00
Cold Wash 20°C	7.0	1:01
Cotton 30°C	7.0	2:40
Cotton 40°C	7.0	2:40
Cotton 60°C	7.0	2:45
Cotton 90°C	7.0	2:50
ECO 40-60	7.0	3:28
Cotton Intensive 40°C	7.0	3:48
Cotton Intensive 60°C	7.0	3:53
Drum Clean	-	1:18
Spin Only	7.0	0:12
Drain Only	-	0:01
Rinse&Spin	7.0	0:20
Delicate 30°C	2.5	0:50
Delicate	2.5	0:48
Ends in 9H	7.0	0:59
Ends in 6H	7.0	0:59
Ends in 3H	7.0	0:59
Quick Wash 45'	2.0	0:45
Quick Wash 30'	2.0	0:30
Quick Wash 15'	2.0	0:15



NOTE

The parameters in this table are only for user's reference. The actual parameters may be different with the parameters in above mentioned table.

WF71231M						
Cycle	Nominal capacity in kg	Cycle duration in h:min	Energy consumption in kWh/cycle	Water consumption in L/cycle	Highest washing temperature °C ¹⁾	Residual moisture in % / Spin speed in rpm ²⁾
Cold Wash 20°C	3.5	1:01	0.213	41	20	60%/1200
Cotton 60°C	7.0	2:45	1.385	65	60	60%/1200
Synthetic	3.5	2:20	0.327	60	Cold	60%/1200
Quick Wash 15'	2.0	0:15	0.035	32	Cold	75%/800
Cotton Intensive 40°C	7.0	3:48	1.088	65	40	60%/1200
ECO 40-60 ³⁾	7.0	3:28	0.940	55.3	39	62%/1200
	3.5	2:42	0.590	41.5	35	62%/1200
	2.0	2:42	0.435	35.6	30	62%/1200

- The above data is for reference only, and the data may change due to different actual use conditions.
- The values given for programmes other than the ECO 40-60 programme are indicative only.
- The new EU energy efficiency class is D
Energy test program: ECO 40-60. Speed: the highest speed; Other as the default.
Half load for 7.0Kg machine:3.5Kg.
Quarter load for 7.0Kg machine:2.0Kg.

1) The highest temperature reached by the laundry in the wash cycle for at least 5 minutes.

2) Residual moisture after the wash cycle in water content percent and the spin speed at which this was achieved.

3) The ECO 40-60 programme is able to clean normally soiled cotton laundry declared to be washable at 40°C or 60°C, together in the same cycle. This programme is used to assess the compliance with the regulation (EU) 2019/2023.

The most efficient programmes in terms of energy consumption are generally those that perform at lower temperatures and longer duration.

Loading the household washing machine up to the capacity indicated for the respective programmes will contribute to energy and water savings.

Noise and remaining moisture content are influenced by the spinning speed: the higher the spinning speed in the spinning phase, the higher the noise and the lower the remaining moisture content.

CAUTION!

- If there is any break in the power supply while the machine is operating, a special memory stores the selected programme. The machine will continue the programme when the power supply is re-established.

Model: WF71261M

Program	Load (kg)	Display Time
	7.0	7:0
Synthetic	3.5	2:20
Synthetic 40°C	3.5	2:20
Cold Wash	7.0	1:00
Cold Wash 20°C	7.0	1:01
Cotton 30°C	7.0	2:40
Cotton 40°C	7.0	2:40
Cotton 60°C	7.0	2:45
Cotton 90°C	7.0	2:50
ECO 40-60	7.0	3:28
Cotton Intensive 40°C	7.0	3:48
Cotton Intensive 60°C	7.0	3:53
Drum Clean	-	1:18
Spin Only	7.0	0:12
Drain Only	-	0:01
Rinse&Spin	7.0	0:20
Delicate 30°C	2.5	0:50
Delicate	2.5	0:48
Mix 60°C	7.0	1:11
Mix 40°C	7.0	0:59
Mix	7.0	0:59
Quick Wash 45'	2.0	0:45
Quick Wash 30'	2.0	0:30
Quick Wash 15'	2.0	0:15

 **NOTE**

The parameters in this table are only for user's reference. The actual parameters may be different with the parameters in above mentioned table.

WF71261M						
Cycle	Nominal capacity in kg	Cycle duration in h:min	Energy consumption in kWh/cycle	Water consumption in L/cycle	Highest washing temperature °C ¹⁾	Residual moisture in % / Spin speed in rpm ²⁾
Cold Wash 20°C	3.5	1:01	0.213	41	20	60%/1200
Cotton 60°C	7.0	2:45	1.385	65	60	60%/1200
Synthetic	3.5	2:20	0.327	60	Cold	60%/1200
Quick Wash 15'	2.0	0:15	0.035	34	Cold	75%/800
Cotton Intensive 40°C	7.0	3:48	1.088	65	40	60%/1200
ECO 40-60 ³⁾	7.0	3:28	0.940	55.3	39	62%/1200
	3.5	2:42	0.590	41.5	35	62%/1200
	2.0	2:42	0.435	35.6	30	62%/1200

- The above data is for reference only, and the data may change due to different actual use conditions.
- The values given for programmes other than the ECO 40-60 programme are indicative only.
- The new EU energy efficiency class is D
Energy test program: ECO 40-60. Speed: the highest speed; Other as the default.
Half load for 7.0Kg machine:3.5Kg.
Quarter load for 7.0Kg machine:2.0Kg.

1) The highest temperature reached by the laundry in the wash cycle for at least 5 minutes.

2) Residual moisture after the wash cycle in water content percent and the spin speed at which this was achieved.

3) The ECO 40-60 programme is able to clean normally soiled cotton laundry declared to be washable at 40°C or 60°C, together in the same cycle. This programme is used to assess the compliance with the regulation (EU) 2019/2023.

The most efficient programmes in terms of energy consumption are generally those that perform at lower temperatures and longer duration.

Loading the household washing machine up to the capacity indicated for the respective programmes will contribute to energy and water savings.

Noise and remaining moisture content are influenced by the spinning speed: the higher the spinning speed in the spinning phase, the higher the noise and the lower the remaining moisture content.

CAUTION!

- If there is any break in the power supply while the machine is operating, a special memory stores the selected programme. The machine will continue the programme when the power supply is re-established.

Model: WF71490M

Program	Load (kg)	Display Time
	7.0	7:0
Cotton	7.0	3:39
Quick 15'	2.0	0:15
Rapid 45'	2.0	0:45
60' Wash	3.5	1:00
ECO 40-60	7.0	3:13
Intensive	7.0	3:48
Rinse & Spin	7.0	0:20
Sterilization	3.5	2:27
Sport Wear	3.5	0:45
Synthetic	3.5	3:18
Mix	7.0	1:20
Delicate	2.0	0:50
Wool	2.0	1:07
20°C	3.5	1:01
Spin Only	7.0	0:12

 **NOTE**

The parameters in this table are only for user's reference. The actual parameters may be different with the parameters in above mentioned table.

WF71490M						
Cycle	Nominal capacity in kg	Cycle duration in h:min	Energy consumption in kWh/cycle	Water consumption in liter / operating cycle	Highest washing temperature °C	Residual moisture in % / Spin speed in rpm
Cotton 60°C	7.0	3:44	1.392	65	60	55%/800
Mix	7.0	1:20	0.710	60	40	65%/1000
20°C	3.5	1:01	0.100	45	20	65%/1000
Intensive	7.0	3:48	1.000	68	40	70%/800
Quick 15'	2.0	0:15	0.030	40	Cold	75%/800
ECO 40-60	7.0	3:28	0.775	55	36	53%/1400
	3.5	2:42	0.470	45	34	53%/1400
	2.0	2:42	0.200	36	21	53%/1400

- The above data is for reference only, and the data may change due to different actual use conditions.
- The values given for programmes other than the ECO 40-60 programme are indicative only.
- Concerning to Regulation(EU) No 1061/2010,
The EU energy efficiency class is: A+++
Energy test program: Intensive 60/40°C; Speed:The highest speed;
Other as the default.
Half load for 7.0Kg machine:3.5Kg.
- Concerning to Regulation(EU) 2019/2023,
The EU energy efficiency class is: B
Energy test program: ECO 40-60. Other as the default.
Half load for 7.0Kg machine:3.5Kg.
Quarter load for 7.0Kg machine:2.0/Kg.
 1. The highest temperature reached by the laundry in the wash cycle for at least 5 minutes.
 2. Residual moisture after the wash cycle in water content percent and the spin speed at which this was achieved.
 3. The ECO 40-60 programme is able to clean normally soiled cotton laundry declared to be washable at 40°C or 60°C, together in the same cycle. This programme is used to assess the compliance with the regulation (EU) 2019/2023.

The most efficient programmes in terms of energy consumption are generally those that perform at lower temperatures and longer duration.

Loading the household washing machine up to the capacity indicated for the respective programmes will contribute to energy and water savings.

Noise and remaining moisture content are influenced by the spinning speed: the higher the spinning speed in the spinning phase, the higher the noise and the lower the remaining moisture content.

CAUTION!

- If there is any break in the power supply while the machine is operating, a special memory stores the selected programme. The machine will continue the programme when the power supply is re-established.

Programs

Programs are available according to the laundry type.

Model: WF71231M

Programs	
Synthetic	Wash synthetic articles, for example: shirts, coats, blending. While washing the knitting textiles, detergent quantity should be reduced due to its loose string construction and light forming bubbles.
Delicate	For delicate, washable textiles, e.g. made of silk, satin, synth fibers or blended fabrics.
Drum Clean	It applies 90 °C high temperature sterilization to make the clothes washing more green. When this procedure is performed, the clothes or other washing cannot be added. When proper amount of chlorine bleaching agent is put in the barrel cleaning effect will be better. The customer can use this program regularly according to the need.
Spin Only	Extra spin with selectable spin speed.
Rinse&Spin	Extra rinse with spin.
Drain Only	Drain off the water.
Quick Wash 15'	It is suitable for washing few and not very dirty clothes quickly.
Cotton Intensive	To increase the washing effects, washing time is increased.
ECO 40-60	Default 40°C, not selectable, suitable for laundry washing at about 40°C-60°C.
Cotton	Hard-wearing textiles, heat-resistant textiles made of cotton or linen.
Cold Wash	Cold water to wash clothes.
Ends in	The function can be set with this program, the total time including washing time and delaying time is 3h, 6h or 9h.

Model: WF71261M

Programs	
Synthetic	Wash synthetic articles, for example: shirts, coats, blending. While washing the knitting textiles, detergent quantity should be reduced due to its loose string construction and light forming bubbles.
Delicate	For delicate, washable textiles, e.g. made of silk, satin, synth fibers or blended fabrics.
Drum Clean	It applies 90 °C high temperature sterilization to make the clothes washing more green. When this procedure is performed, the clothes or other washing cannot be added. When proper amount of chlorine bleaching agent is put in the barrel cleaning effect will be better. The customer can use this program regularly according to the need.
Spin Only	Extra spin with selectable spin speed.
Rinse&Spin	Extra rinse with spin.
Drain Only	Drain off the water.
Quick Wash 15'	It is suitable for washing few and not very dirty clothes quickly.
Cotton Intensive	To increase the washing effects, washing time is increased.
ECO 40-60	Default 40°C, not selectable, suitable for laundry washing at about 40°C-60°C.
Cotton	Hard-wearing textiles, heat-resistant textiles made of cotton or linen.
Cold Wash	Cold water to wash clothes.
Mix	You can select this procedure wash the tough clothes, that need much more time and strength. It is used for the daily clothes made of cotton, such as sheets, chains, pillowcases bathrobe and underwear.

Model: WF71490M

Programs	
Cotton	Hard-wearing textiles, heat-resistant textiles made of cotton or linen.
Synthetic	Wash synthetic articles, for example: shirts, coats, blending. While washing the knitting textiles, detergent quantity should be reduced due to its loose string construction and light forming bubbles.
Mix	Mixed load consisting of textiles made of cotton and synthetics.
20°C	20°C default, can choose cold water.
Quick 15'	Extra short programme approx, suitable for lightly soiled washing as a small amounts of laundry.
Rapid45'	This programme is suitable for washing not very dirty clothes,save more energy and washing.
60' Wash	This programme is suitable for daily wash,for daily laundry, to achieve a good washing performance about 60min.
ECO 40-60	Default 40°C,not selectable,suitable for laundry washing at about 40°C-60°C.
Wool	Hand or machine-washable wool or richwool textiles.Especially gentle wash programme to prevent shrinkage, longer programme pauses (textiles rest in wash liquor).
Spin Only	Extra spin with selectable spin speed.
Intensive	To increase the washing effects, washing time is increased.
Sterilization	Keep the washing temperature above 60 degrees for more than 30 minutes, effectively remove harmful bacteria.
Delicate	For delicate, washable textiles, e.g. made of silk, satin, synth fibers or blended fabrics.
Sport Wear	This programme is suitable f Sport Wear or wash the sportwear.
Rinse&Spin	Extra rinse with spin.

Option

Model: WF71231M

Cycle	Default Temp. (°C)	Load (kg)				Additional Functions
		2.5	3.0	3.5	4.0	
Synthetic	Cold	2.5	3.0	3.5	4.0	Pre Wash, Extra Rinse
Synthetic 40 °C	40	2.5	3.0	3.5	4.0	Pre Wash, Extra Rinse
Cold Wash	Cold	5.0	6.0	7.0	8.0	Pre Wash, Extra Rinse
Cold Wash 20 °C	20	5.0	6.0	7.0	8.0	Pre Wash, Extra Rinse
Cotton 30 °C	30	5.0	6.0	7.0	8.0	Pre Wash, Extra Rinse
Cotton 40 °C	40	5.0	6.0	7.0	8.0	Pre Wash, Extra Rinse
Cotton 60 °C	60	5.0	6.0	7.0	8.0	Pre Wash, Extra Rinse
Cotton 90 °C	90	5.0	6.0	7.0	8.0	Pre Wash, Extra Rinse
ECO 40-60	60	5.0	6.0	7.0	8.0	
Cotton Intensive 40°C	40	5.0	6.0	7.0	8.0	
Cotton Intensive 60°C	60	5.0	6.0	7.0	8.0	
Drum Clean	90	-	-	-	-	
Spin Only	-	5.0	6.0	7.0	8.0	
Drain Only	-	-	-	-	-	
Rinse&Spin	-	5.0	6.0	7.0	8.0	Extra Rinse
Delicate 30 °C	30	2.5	2.5	2.5	2.5	Extra Rinse
Delicate	Cold	2.5	2.5	2.5	2.5	Extra Rinse
Ends in 3H/6H/9H	40	5.0	6.0	7.0	8.0	Delay
Daily Wash 45'	40	2.0	2.0	2.0	2.0	
Daily Wash 30'	30	2.0	2.0	2.0	2.0	
Daily Wash 15'	Cold	2.0	2.0	2.0	2.0	

NOTE

- For the maximum spin speed, program time, and other details of the ECO 40-60 program, please refer to the content on the Product Fiche page.
- If an adjustment is not possible for a cycle, the table shows which cycle offers which options for adjustment.

Prewash:

The Prewash function can get an extra wash before main wash, it is suitable for washing the dust rises to surface of the clothes; You need to put detergent into the Case (I) when select

Extra Rinse:

The laundry will undergo extra rinse once after you select it.

No Spin:

It will not spin if you choose this function.

Model: WF71261M

Cycle	Default Temp. (°C)	Default spin speed in rpm	Additional Functions
Synthetic	Cold	1200	Delay,Extra Rinse
Synthetic 40 °C	40	1200	Delay,Extra Rinse
Cold Wash	Cold	1200	Delay,Extra Rinse
Cold Wash 20 °C	20	1200	Delay,Extra Rinse
Cotton 30 °C	30	1200	Delay,Extra Rinse
Cotton 40 °C	40	1200	Delay,Extra Rinse
Cotton 60 °C	60	1200	Delay,Extra Rinse
Cotton 90 °C	90	1200	Delay,Extra Rinse
ECO 40-60	60	1200	Delay
Cotton Intensive 40°C	40	1200	Delay
Cotton Intensive 60°C	60	1200	Delay
Drum Clean	90	400	Delay
Spin Only	-	1200	Delay
Drain Only	-	--	Delay
Rinse&Spin	-	1200	Delay,Extra Rinse
Delicate 30 °C	30	600	Delay,Extra Rinse
Delicate	Cold	600	Delay,Extra Rinse
Mix 60°C	60	1200	Delay,Extra Rinse
Mix 40°C	40	1200	Delay,Extra Rinse
Mix	Cold	1200	Delay,Extra Rinse
Quick Wash 45'	40	800	Delay
Quick Wash 30'	30	800	Delay
Quick Wash 15'	Cold	800	Delay

 **NOTE**

- For the maximum spin speed, program time, and other details of the ECO 40-60 program, please refer to the content on the Product Fiche page.
- If an adjustment is not possible for a cycle, the table shows which cycle offers which options for adjustment.

Delay:

Delay function can be set with this button, the delaying time is 0-24H.

Spin Speed:

It can be set the spin speed to press the button repeatedly

Extra Rinse:

The laundry will undergo extra rinse once after you select it.

Speed

The speed is:

1200: 0-400-600-800-1000-1200

Model: WF71490M

Cycle	Default Temp. (°C)	Default spin speed in rpm	Additional Functions
Cotton	40	1000	🕒, 📏, 🏠
Quick 15'	Cold	800	🕒
Rapid 45'	20	800	🕒
60' Wash	30	1000	🕒
ECO 40-60	--	1400	🕒
Intensive	40	800	🕒
Rinse&Spin	--	1000	🕒, 🏠
Spin Only	--	1000	🕒
20°C	20	1000	🕒, 🏠
Wool	40	600	🕒, 🏠
Delicate	30	800	🕒, 🏠
Mix	40	1000	🕒, 📏, 🏠
Synthetic	40	800	🕒, 📏, 🏠
Sport Wear	20	800	🕒, 📏, 🏠
Sterilization	70	800	🕒, 🏠

NOTE

- For the maximum spin speed, program time, and other details of the ECO 40-60 program, please refer to the content on the Product Fiche page.
- If an adjustment is not possible for a cycle, the table shows which cycle offers which options for adjustment.

Delay

Delay

Set the Delay function:

1. Select a program
2. Press the Delay button to choose the time(the delaying time is 0-24 H.)
3. Press [Start/Pause] to commence the delay operation



Choose the Program



Setting time



Start

Cancel the Delay function:

Press the [Delay] button until the display be 0H.It should be pressed before starting the programme. If the programme already started, should switch off programme to reset a new one.



Pre Wash

Extra washing function before the main washing cycle starts to increase the washing performance.

Note: Detergent needs to be added to the compartment I.

**Extra Rinse**

The laundry will undergo an extra rinse after selecting this function.

**My Cycle**

To memory the frequently used programme.

After choosing the programme and setting the options, press [Speed] 3 sec. before start to wash. The default setting course is Cotton.

Temp.

Temp.

When needed, the washing temperature can be adjusted by pressing the temperature button in the following steps: Cold - 20°C - 30°C - 40°C - 60°C - 90°C.

Speed

Speed

When needed, the spinning speed can be adjusted pressing the Speed button in the following steps:

1400: 0-400-600-800-1000-1200-1400

Other Functions

**Mute the buzzer**

Choose the Program



Prewash
Press 3 sec.



Delay
Press 3 sec.

Press the [Prewash]/[Delay] button for 3sec. The buzzer is mute.

To act the buzzer function, press the button again for 3 seconds. The setting will be kept until the next reset.

**CAUTION!**

- After Muting the buzzer function, the sounds will not be activated any more.

**Child Lock**

To avoid mis operation by children.



Choose the Program



Start



Extra Rinse



No Spin



Spin Speed

Press [Extra Rinse] and [No Spin]/[Spin Speed] 3 sec. till buzzer beep.

**CAUTION!**

Model: WF71231M

- Only press and hold the two button can release "Child Lock", even power off, switch off and program end, the "Child Lock" will lock all buttons except power button and "Child Lock" button.
- Please release "Child Lock" before selecting program and starting washing.

Model: WF71261M, WF71490M

When child lock is activated and program starts, child lock indicator will switch on, and the CL and remaining time on the display are alternately displayed in 0.5s. Press the other buttons will make child lock indicator flash for 3s. when program finish, CL and END alternate for 10s in 0.5s, then the child lock lights flash for 3s.

- Only press and hold the two button can release child lock, even power off, switch off and program end
- The "Child Lock" will lock all buttons except Power button and Child Lock button please release child lock before selecting program and starting washing.

MAINTENANCES

Cleaning and Care

WARNING!

- Before your maintenance starts, please unplug the machine and close the tap.

Cleaning The Cabinet

Proper maintenance on the washing machine can extend working life. The surface can be cleaned with diluted non-abrasive neutral detergents when necessary. If there any water overflow, use the wet cloth to wipe it off immedi. No sharp items are allowed.



NOTE

- Formic acid and its diluted solvents or equivalent are forbidden, such as alcohol, solvents or chemical products etc.

Cleaning The Drum

The rusts left inside the drum by the metal articles should be removed immediately with chlorine-free detergents. Never use steel wool.

NOTE

- Don't put laundry in the washing machine during the drum cleaning.

Cleaning The Door Seal and Glass

Wipe the glass and seal after each wash to remove lint and stains. If lint builds up it can cause leaks. Remove any coins, buttons and other objects from the seal after each wash. Clean the Door Seal and Glass every month to ensure the normal operation of the appliance.

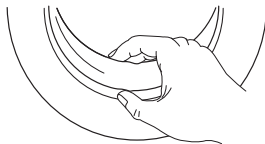

Cleaning The Inlet Filter

NOTE

- Inlet filter must be cleaned if there is less water.
 1. Close the tap and remove the water supply hose from it.
 2. Clean the filter with a brush.
 3. Unscrew the water supply hose from the backside of the machine. Pull out the filter with long nose pliers.
 4. Use a brush to clean the filter.
 5. Reinstall the filter to the water inlet and reconnect the water supply hose.
 6. Clean the Inlet filter every 3 months to ensure the normal operation of the appliance

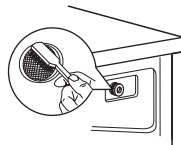
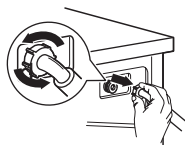
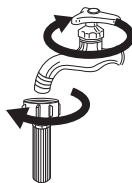

Clean The Detergent Dispenser

1. Press down the release [] on the softener cover and pull the dispenser drawer out of the recess. Clean the inside of the recess with a brush.
2. Lift the softener cover off the dispenser drawer and wash both items with water.
3. Restore the softener cover and push the drawer back into the recess.

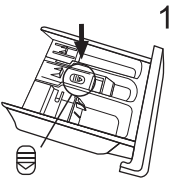

Press the release and remove the dispenser drawer

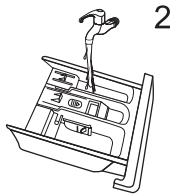

Clean the dispenser drawer and the softener cover under water

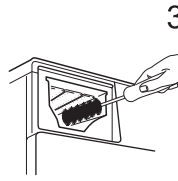

Clean the recess with an soft brush

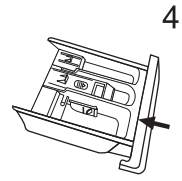

Insert the dispenser drawer

NOTE

- Do not use abrasive or caustic agents to clean plastic parts.
- Clean the detergent dispenser every 3 months to ensure the normal operation of the appliance.

Cleaning The Drain Pump Filter

WARNING!

- Make sure that the machine has finished the washing cycle and is empty. Switch it off and unplug it before cleaning the drain pump filter.
- Be careful of hot water. Allow the water to cool down. Risk of scalding!
- Clean the filter periodically every 3 months to ensure the normal operation of the appliance.

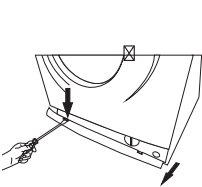

Open the lower cover cap

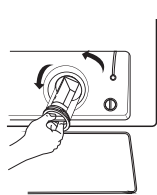

Open the filter by turning to the counter clockwise

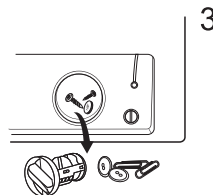

Remove extraneous matter

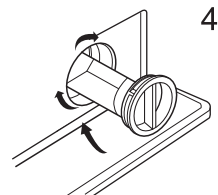

Close the lower cover cap

CAUTION!



- When the appliance is in use and depending on the programme selected there can be hot water in the pump. Never remove the pump cover during a wash cycle, always wait until the appliance has finished the cycle, and is empty. When replacing the cover, ensure it is securely re-tightened.

Troubleshooting

The start of the appliance does not work or it stops during operation.
First try to find a solution to the problem, If not, contact the service centre.

Description	Reason	Solution
Washing machine cannot start up	Door is not closed properly	Restart after the door is closed Check if the clothes are stuck
Door can't be opened	Washer's safety protection design is working	Disconnect the power, restart the product
Water leakage	The connection between inlet pipe or outlet hose is not tighten	Check and fasten water pipes Clean up outlet hose
Detergent residues in the box	Detergent is dampened or agglomerated	Clean and wipe the detergent box
Indicator or display does not light	Disconnect the power PC board or harness has connection problem	Check if the power is shut down and the power plug is connected correctly
Abnormal noise	Fixing bolts still in place. Floor is not solid or level.	Check if the fixing (bolts) have been removed Check it's installed on a solid and level floor

Error Codes

Description	Reason	Solution		
  Pause/Start No Spin Extra Rinse Prewash				
Off	Off	Off	Door is not closed properly	Restart after the door is closed Check if the clothes is stuck
Off	Off	Off	Water injecting problem while washing	Check if the water pressure is too low Straighten the water pipe Check if the inlet valve filter is blocked
Off	Off	Off	Overtime water draining	Check if the drain hose is blocked
Off	Off	Off	Water overflow	Restart the washer
Other	Please try the solutions again, if unsuccessful, please call our service line			

Description	Reason	Solution
E30	Door is not closed properly	Restart after the door is closed Check if the clothes are stuck
E10	Water injecting problem while washing	Check if the water pressure is too low Straighten the water pipe Check if the inlet valve filter is blocked
E21	Overtime water draining	Check if the drain hose is blocked
E12	Water overflow	Restart the washer
EXX	Please try the solutions again, if unsuccessful, please call our service line.	

Customer service

Spare part for your appliance are available for a minimum of 10 years.
In case of questions please contact our customer service at:

WARNING!

Risk of electric shock

- Never try repair an appliance which is defective or presumed to be defective.
You may put your own and future users' lives in danger. Only authorised specialists are allowed to carry out this repair work.
- Improper repair will void the warranty and subsequent damages can't be recognised!

Transport

IMPORTANT STEPS WHEN MOVING THE APPLIANCE

- Unplug the appliance and close the water inlet tap.
- Check, if the door and the detergent dispenser are closed properly.
- Remove the water inlet pipe and the outlet hose from the house installations.
- Let the water drain completely from the appliance (see "Maintenance Cleaning the drain pump filter")
- Important: Re-install the 4 transport bolts in the back of the appliance.
- This appliance is heavy. Transport with care. Never hold any protruding part of the machine when lifting.
The machine door cannot be used as a handle.

Technical Specifications

Power Supply	220-240V~,50Hz
MAX.Current	10A
Standard Water Pressure	0.05MPa~1MPa

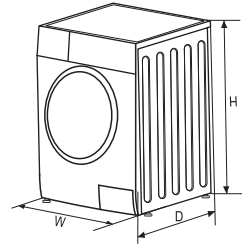

Model	Washing Capacity	Dimension (WxDxHmm)	Net Weight	Rated Power
WF71231M	7.0kg	595x400x850	55kg	2050W
WF71261M	7.0kg	595x400x850	55kg	2050W
WF71490M	7.0kg	595x495x850	60kg	2000W

Product Fiches

Product Information Sheet acc. regulation (EU) 2019/2023

Supplier's name or trade mark:
Supplier's address (b):
Model identifier: WF71231M

General product parameters:

Parameter	Value		Parameter	Value	
Rated capacity (a) (kg)	7.0		Dimensions in cm	Height	85
				Width	60
				Depth	40
EEI _w (a)	80.0		Energy efficiency class (a)	D	
Washing efficiency index (a)	1.04		Rinsing effectiveness (g/kg) (a)	5.0	
Energy consumption in kWh per cycle, based on the eco 40-60 pro-programme. Actual energy consumption will depend on how the appliance is used.	0.69		Water consumption in litre per cycle, based on the eco 40-60 programme. Actual water consumption will depend on how the appliance is used and on the hardness of the water.	45	
Maximum temperature inside the treated textile (a) (°C)	Rated capacity	39	Remaining moisture content (a) (%)	Rated capacity	62
	Half	35		Half	62
	Quarter	30		Quarter	62
Spin speed (a) (rpm)	Rated capacity	1200	Spin-drying efficiency class (a)	C	
	Half	1200			
	Quarter	1200			
Programme duration (a) (h:min)	Rated capacity	3:28	Type	free-standing	
	Half	2:42			
	Quarter	2:42			
Airborne acoustical noise emissions in the spinning phase (a) (dB(A) re 1 pW)	80		Airborne acoustical noise emission class (a) (spinning phase)	C	
Off-mode (W)	0.50		Standby mode (W)	1.00	
Delay start (W) (if applicable)	4.00		Networked standby (W) (if applicable)	N/A	

Minimum duration of the guarantee offered by the supplier (b):

This product has been designed to release silver ions during the washing cycle

NO

Additional information:

Weblink to the supplier's website, where the information in point 9 of Annex II to Commission Regulation (EU) 2019/2023 (1) ^(*) is found:

^(*) for the eco 40-60 programme.

^(*) changes to these items shall not be considered relevant for the purposes of paragraph 4 of Article 4 of Regulation (EU) 2017/1369.

^(*) if the product database automatically generates the definitive content of this cell the supplier shall not enter these data.

- 1) The actual energy consumption will depend on how the appliance is used.
- 2) The actual water consumption will depend on how the appliance is used and on the hardness of the water.
- 3) Delivery of the spare parts within 15 working days after having received the order.

Product Data Sheet concerning (EU) 2019/2014

The product data sheet for your appliance can be found online.

Go to <https://eprel.ec.europa.eu> and enter the model identifier for your appliance to download the data sheet.

The model identifier for your appliance can be found in the technical specifications section.

Supplier's name or trade mark:**Supplier's address (°):****Model identifier:** WF71261M**General product parameters:**

Parameter	Value		Parameter	Value	
Rated capacity (°) (kg)	7.0		Dimensions in cm	Height	85
				Width	60
				Depth	40
EEI _w (°)	80.0		Energy efficiency class (°)	D	
Washing efficiency index (°)	1.04		Rinsing effectiveness (g/kg) (°)	5.0	
Energy consumption in kWh per cycle, based on the eco 40-60 programme. Actual energy consumption will depend on how the appliance is used.	0.69		Water consumption in litre per cycle, based on the eco 40-60 programme. Actual water consumption will depend on how the appliance is used and on the hardness of the water.	45	
Maximum temperature inside the treated textile (°) (°C)	Rated capacity	39	Remaining moisture content (°) (%)	Rated capacity	62
	Half	35		Half	62
	Quarter	30		Quarter	62
Spin speed (°) (rpm)	Rated capacity	1200	Spin-drying efficiency class (°)	C	
	Half	1200			
	Quarter	1200			
Programme duration (°) (h:min)	Rated capacity	3:28	Type	free-standing	
	Half	2:42			
	Quarter	2:42			
Airborne acoustical noise emissions in the spinning phase (°) (dB(A) re 1 pW)	80		Airborne acoustical noise emission class (°) (spinning phase)	C	
Off-mode (W)	0.50		Standby mode (W)	1.00	
Delay start (W) (if applicable)	4.00		Networked standby (W) (if applicable)	N/A	

Minimum duration of the guarantee offered by the supplier (°):

This product has been designed to release silver ions during the washing cycle

NO

Additional information:

Weblink to the supplier's website, where the information in point 9 of Annex II to Commission Regulation (EU) 2019/2023 (1) ^(*) is found:

^(*) for the eco 40-60 programme.

^(*) changes to these items shall not be considered relevant for the purposes of paragraph 4 of Article 4 of Regulation (EU) 2017/1369.

^(*) if the product database automatically generates the definitive content of this cell the supplier shall not enter these data.

- 1) The actual energy consumption will depend on how the appliance is used.
- 2) The actual water consumption will depend on how the appliance is used and on the hardness of the water.
- 3) Delivery of the spare parts within 15 working days after having received the order.

Product Data Sheet concerning (EU) 2019/2014

The product data sheet for your appliance can be found online.

Go to <https://eprel.ec.europa.eu> and enter the model identifier for your appliance to download the data sheet.

The model identifier for your appliance can be found in the technical specifications section.

Supplier's name or trade mark:**Supplier's address (b):****Model identifier:** WF71490M**General product parameters:**

Parameter	Value		Parameter	Value	
Rated capacity (°) (kg)	7.0		Dimensions in cm	Height	85
				Width	60
				Depth	50
EEI _w (°)	59.9		Energy efficiency class (°)	B	
Washing efficiency index (°)	1.031		Rinsing effectiveness (g/kg) (°)	5.0	
Energy consumption in kWh per cycle, based on the eco 40-60 programme. Actual energy consumption will depend on how the appliance is used.	0.516		Water consumption in litre per cycle, based on the eco 40-60 programme. Actual water consumption will depend on how the appliance is used and on the hardness of the water.	45	
Maximum temperature inside the treated textile (°) (°C)	Rated capacity	36	Remaining moisture content (°) (%)	Rated capacity	53.9
	Half	34		Half	53.9
	Quarter	21		Quarter	53.9
Spin speed (°) (rpm)	Rated capacity	1400	Spin-drying efficiency class (°)	B	
	Half	1400			
	Quarter	1400			
Programme duration (°) (h:min)	Rated capacity	3 : 28	Type	free-standing	
	Half	2 : 42			
	Quarter	2 : 42			
Airborne acoustical noise emissions in the spinning phase (°) (dB(A) re 1 pW)	76		Airborne acoustical noise emission class (°) (spinning phase)	B	
Off-mode (W)	0.50		Standby mode (W)	N/A	
Delay start (W) (if applicable)	4.00		Networked standby (W) (if applicable)	N/A	

Minimum duration of the guarantee offered by the supplier (b):

This product has been designed to release silver ions during the washing cycle

NO

Additional information:

Weblink to the supplier's website, where the information in point 9 of Annex II to Commission Regulation (EU) 2019/2023 (1) ^(*) is found:

(*) for the eco 40-60 programme.

(^b) changes to these items shall not be considered relevant for the purposes of paragraph 4 of Article 4 of Regulation (EU) 2017/1369.

(^c) if the product database automatically generates the definitive content of this cell the supplier shall not enter these data.

- 1) The actual energy consumption will depend on how the appliance is used.
- 2) The actual water consumption will depend on how the appliance is used and on the hardness of the water.
- 3) Delivery of the spare parts within 15 working days after having received the order.

Product Data Sheet concerning (EU) 2019/2014

The product data sheet for your appliance can be found online.

Go to <https://eprel.ec.europa.eu> and enter the model identifier for your appliance to download the data sheet.

The model identifier for your appliance can be found in the technical specifications section.

BEZBEDNOSNA UPUTSTVA

Dobro pročitajte sljedeće bezbjedonosne informacije i strogo ih se pridržavajte kako biste rizik od nastanka požara ili eksplozije i strujnog udara sveli na najmanju moguću mjeru i kako biste spriječili nastanak štete po imovinu, povređivanje ljudi ili gubitak života. Nepoštovanje pomenutih uputstava će svaku garanciju učiniti nevažećom.

UPOZORENJE!

Ova kombinacija simbola i signalne riječi ukazuje na potencijalno opasnu situaciju koja, ukoliko se ne izbegne, za rezultat može imati smrt ili ozbiljne povrede.

OPREZ!

Ova kombinacija simbola i signalne riječi ukazuje na potencijalno opasnu situaciju koja za rezultat može imati blage ili lakše povrede ili štetu po imovinu i okruženje.

NAPOMENA

Ova kombinacija simbola i signalne riječi ukazuje na potencijalno opasnu situaciju koja za rezultat može imati blage ili lakše povrede.

UPOZORENJE!

Strujni udar!

- Ukoliko je priključni kabl oštećen, njegovu zamijenu mora da obavi proizvođač, servis koji je angažovao ili lica sa sličnim kvalifikacijama, kako bi se izbjegla opasnost.
- Ukoliko je mašina oštećena, ne smije se upotrebljavati sve dok proizvođač, njegov ovlašćeni servis ili osobe sa sličnim kvalifikacijama ne obave njenu popravku. Rizik od strujnog udara!
- Uređaj mogu da upotrebljavaju djeca starija od 8 godina, kao i osobe sa umanjanim fizičkim, čulnim ili mentalnim sposobnostima ili osobe bez iskustva i znanja ukoliko su pod nadzorom ili ukoliko su dobili uputstva o bezbjednoj upotrebi uređaja i shvataju opasnosti koje upotreba istog nosi. Djeca ne treba da se igraju uređajem. Djeca ne treba da obavljaju čišćenje i korisničko održavanje uređaja bez nadzora.
- Djecu je potrebno nadgledati kako se ne bi igrala uređajem.
- Životinje i djeca se mogu uvući u mašinu. Prije svake upotrebe, provjerite unutrašnjost mašine.
- Djecu mlađu od 3 godine je neophodno držati dalje od uređaja ili pod konstantnim nadzorom.
- Nemojte se penjati na uređaj ili sjediti na istom.

MJESTO INSTALCIJE I OKRUŽENJE

- Sve supstance koje se koriste za pranje, kao i dodatne supstance, treba držati na bezbjednom mjestu van domašaja djece.
- Nemojte mašinu postavljati na pod prekriven tepihom. Tepih može da blokira otvore i tako oštetiti mašinu.
- Držite uređaj što dalje od izvora toplote i direktnih sunčevih zraka kako biste spriječili oštećenja na plastičnim i gumenim dijelovima.
- Nemojte upotrebljavati uređaj u vlažnom okruženju ili u prostorijama u kojima je prisutan eksplozivni ili nagrizajući gas. U slučaju curenja ili prskanja vode, ostavite uređaj da se osuši na otvorenom.
- Uređaj se ne smije postavljati tako da se nalazi iza vrata koja je moguće zaključati, kliznih vrata ili vrata sa baglamom pozicioniranom na suprotnoj strani u odnosu na baglamu mašine za pranje veša.
- Nemojte koristiti mašinu u prostorijama sa temperaturom nižom od 5°C, jer bi to moglo da ošteti neke od njenih dijelova. Ukoliko je upotreba mašine u pomenutim uslovima neizbježna, postarajte se da nakon svake upotrebe potpuno ispuštite vodu iz uređaja (pogledajte odjeljak „Održavanje - Čišćenje filtera na ispusnoj pumpi“) kako biste spriječili oštećenja nastala uslijed mržnjenja.
- Nemojte nikada upotrebljavati zapaljive sprejeve ili supstance u neposrednoj blizini uređaja.

INSTALCIJA

- Prije upotrebe uređaja, uklonite kompletnu ambalažu i skinite šarafa za transport. U suprotnom, može doći do nastanka ozbiljnih oštećenja.

- Ovaj uređaj je opremljen jednim ulaznim ventilom i može se povezati isključivo na dovod hladne vode.
- Strujni utikač mora biti dostupan nakon instalacije.
- Prije prvog pranja odjeće, proizvod treba jednom pustiti u rad sa praznim bubnjem, tako da prođe kroz sve faze ciklusa.
- Prije upotrebe mašine za pranje veša, potrebno je obaviti njenu kalibraciju.
- Nemojte na uređaj stavljati prekomerno teške predmete, poput kanistera za vodu ili uređaja za grijanje.
- Upotrijebite novi komplet crijeva isporučen zajedno sa uređajem. Stare komplete crijeva ne treba ponovo upotrebljavati.
- Maksimalni pritisak ulazne vode je 1 MPa. Minimalni pritisak ulazne vode je 0,05 MPa.

POVEZIVANJE NA ELEKTRIČNE INSTALACIJE

- Uvjerite se da mašina ne pritiska kabal za napajanje, jer to može dovesti do njegovog oštećenja.
- Proizvod priključite u uzemljenu utičnicu zaštićenu osiguračem, koja je u skladu sa vrijednostima navedenim u tabeli u okviru dijela „Tehničke specifikacije“. Postupak uzemljavanja treba da obavi kvalifikovani električar. Uvjerite se da je instalacija mašine obavljena u skladu sa lokalnim propisima.
- Postupak povezivanja na vodovodne i električne instalacije mora da obavi kvalifikovano tehničko lice, a u skladu sa uputstvima proizvođača i lokalnim propisima o bezbjednosti.



UPOZORENJE!

- Nemojte upotrebljavati razvodnike za utičnicu ili produžne kablove.
- Uređaj ne smije biti povezan na eksterni uređaj za uključivanje/isključivanje, poput tajmera, ili na kolo koje se redovno uključuje i isključuje.
- Ukoliko je u prostoriji prisutan zapaljivi gas, nemojte iskopčavati utikač iz strujne utičnice.
- Utikač nikada nemojte iskopčavati vlažnim rukama.
- Prilikom iskopčavanja, uvijek vucite utikač, a ne kabal.
- Uređaj iskopčajte sa napajanja svaki put kada ga ne upotrebljavate.

POVEZIVANJE NA VODOVODNE INSTALACIJE

- Provjerite spojeve sa ulaznim cijevima za vodu, slavinom za vodu i ispusnim crijevom kako biste detektovali moguće probleme nastale uslijed promjena u pritisku vode. Ukoliko spojevi popuste ili počnu da cure, zatvorite slavinu i popravite ih. Uređaj počnite da upotrebljavate tek nakon što kvalifikovane osobe obavie adekvatnu instalaciju cijevi i crijeva.
- Tokom rada, staklena vrata mogu postati izuzetno vrela. Kada je mašina u funkciji, držite djecu i kućne ljubimce što dalje od nje.
- Ulazna i izlazna crijeva za vodu je potrebno instalirati na bezbjedan način, tako da ne dođe do njihovog oštećenja. U suprotnom, može doći do curenja vode.
- Nemojte skidati filter na pumpi za ispuštanje vode sve dok u uređaju još uvijek ima vode. Može doći do ispuštanja velike količine vode, uz rizik od potparivanja uslijed upotrebe vrela vode.

RAD I ODRŽAVANJE

- Nikada nemojte upotrebljavati zapaljive, eksplozivne ili toksične rastvarače. Nemojte upotrebljavati benzin, alkohol i slično umjesto deterdženata. Birajte isključivo one deterdžente koji su pogodni za mašinsko pranje.
- Uvjerite se da su svi džepovi ispražnjeni. Oštri i kruti predmeti, poput novčića, broševa, eksera, šarafa, kamenčića i dr. mogu nanijeti ozbiljna oštećenja ovoj mašini.
- Prije nego što garderobu stavite u uređaj, iz džepova izvadite sve predmete, poput upaljača i šibica.
- Temeljno isperite veš koji ste ručno prali.
- Prije sušenja u uređaju, veš koji je zaprljan supstancama poput kuhinjskog ulja, acetona, alkohola, benzina, kerozina, sredstava za uklanjanje fleka, terpentina, voska i sredstava za uklanjanje voska potrebno je oprati u vreloj vodi koja sadrži dodatnu količinu deterdženta.
- Veš koji u sebi sadrži spužvatu gumu (spužva od lateksa), kapice za tuširanje, vodootporna tkaninu, komade sa gumenom postavom i odjeću ili jastuke koji sadrže dijelove od spužvaste gume ne treba sušiti u mašini.
- Omekšivače tkanine ili slične proizvode bi trebalo upotrebljavati u skladu sa preporukama navedenim na uputstvu za njih.
- Nikada nemojte pokušavati da vrata otvarate uz upotrebu sile. Vrata će se otključati ubrzo nakon završetka ciklusa.

- Nemojte vrata zatvarati uz upotrebu prekomjerne sile. Ukoliko imate poteškoće prilikom zatvaranja vrata, provjerite da li je veš pravilno ubačen i raspoređen.
- Prije svakog postupka čišćenja i održavanja, kao i nakon svake upotrebe, iskopčajte uređaj i zatvorite slavinu.
- Nemojte nikada čistiti uređaj tako što ćete ga polivati vodom. Rizik od strujnog udara!
- Kako bi se izbjegao nastanak opasnosti, popravke obavlja isključivo proizvođač, njegov ovlaštenu servisera ili lica sa sličnim kvalifikacijama. Proizvođač se neće smatrati odgovornim za oštećenja koja su svojim intervencijama izazvala neovlaštena lica.

TRANSPORT

- Prije obavljanja transporta:
 - Potrebno je da stručno lice ponovo postavi šarafe na mašinu.
 - Vodu koja se zadržala unutar mašine potrebno je ispustiti.
- Ovaj uređaj je težak. Budite pažljivi prilikom premještanja. Prilikom podizanja, nikada nemojte mašinu držati za isturene dijelove. Vrata mašine se ne smiju upotrebljavati kao drška.

PREDVIĐENA UPOTREBA

Proizvod je namjenjen isključivo za upotrebu u domaćinstvu i za tkanine u količinama karakterističnim za domaćinstvo, adekvatnim za mašinsko pranje i sušenje. Uređaj je namjenjen isključivo za upotrebu u zatvorenom prostoru i nije predviđen za ugradnju. Upotreba uređaja treba da uvijek bude usklađena sa ovim uputstvima. Uređaj nije namjenjen za komercijalnu upotrebu. Svaka drugačija upotreba se smatra neadekvatnom. Proizvođač ne snosi odgovornost za oštećenja ili povrede nastale kao rezultat takve upotrebe.

- Ovaj uređaj je predviđen za upotrebu u domaćinstvima i sličnom okruženju poput:
 - Kuhinja za osoblje u prodavnicama, kancelarijama i drugom radnom okruženju;
 - Poljoprivrednih domaćinstava;
 - Hotela, motela i ostalih objekata rezidencijalnog tipa, gdje se stavlja na raspolaganje klijentima;
 - Objekata koji pružaju uslugu noćenja sa doručkom;
 - Zajedničkih prostorija u stambenim blokovima ili samouslužnih perionica.

Pakovanje/Stari uređaj



Ova oznaka ukazuje da proizvod u EU ne treba odlagati zajedno sa drugim otpadom iz domaćinstva. Da biste spriječili potencijalnu štetu po životnu sredinu ili zdravlje ljudi koja nastaje nekontrolisanim odlaganjem otpada, odgovorno reciklirajte proizvod kako biste promovisali održivu ponovnu upotrebu materijalnih resursa. Za odlaganje upotrebljenog uređaja koristite sisteme za sabiranje otpada ili kontaktirajte maloprodajni objekat u kome ste proizvod kupili. Oni Vaš proizvod mogu preuzeti i reciklirati na način bezbedan po životnu okolinu.

POSTAVLJANJE

Opis proizvoda

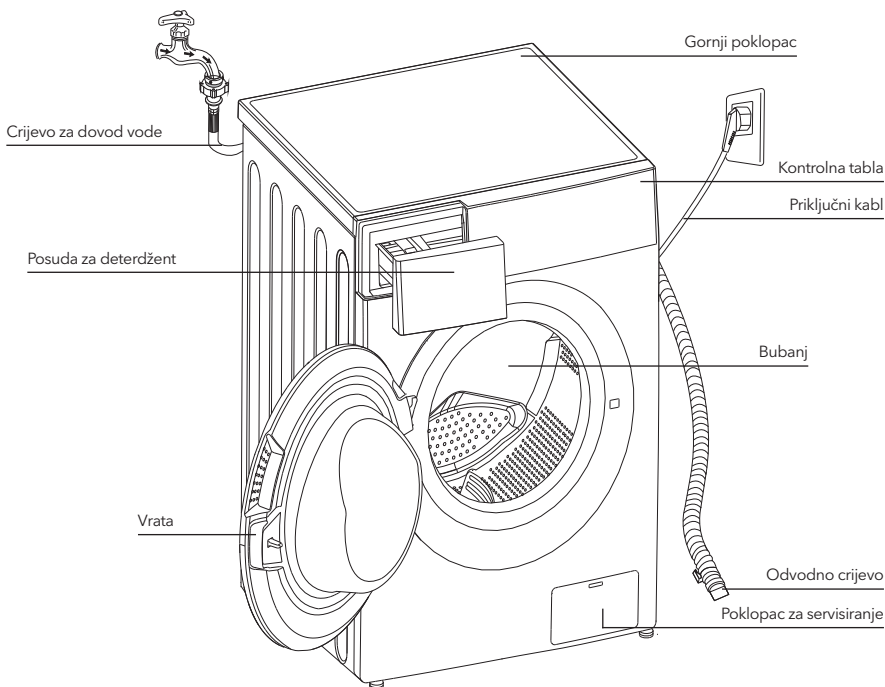

NAPOMENA

- Slika proizvoda je data isključivo u ilustrativne svrhe. Za pravi izgled proizvoda, pogledajte uređaj koji ste kupili.

Dodatna oprema



Poklopci x 4



1 x Crijevo za dovod hladne vode



Korisničko uputstvo

Prostor u kome se uređaj postavlja

⚠ UPOZORENJE!

- Važno je da proizvod bude stabilan kako bi se spriječilo njegovo pomijeranje tokom rada! Uvjerite se da je mašina iznivelisana i stabilna.
- Uvjerite se da proizvod nije postavljen preko priključnog kabla.
- Postarajte se da postoji minimalno rastojanje između zidova i uređaja, na način prikazan na slici.

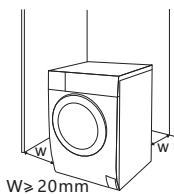

Pre postavljanja mašine, potrebno je da pronađete mesto sa sledećim karakteristikama:

1. Ima čvrstu, suhu i ravnu površinu
2. Nije izloženo direktnim zracima sunca
3. U dovoljnoj mjeri je provjetрено
4. Ima sobnu temperaturu iznad 0°C
5. Držite što dalje od izvora toplote, poput uređaja u kojima se sagorijeva uglj ili gas.



Raspakivanje mašine za pranje

⚠ UPOZORENJE!

- Ambalaža (npr. folija, stiropor) može biti opasna za djecu.
- Postoji rizik od gušenja! Kompletnu ambalažu držite na bezbednoj udaljenosti od djece.

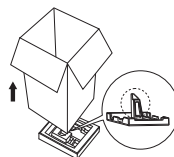

1. Uklonite kartonsku kutiju i dijelove od stiropora.
2. Podignite mašinu za pranje veša i skinite osnovu na kojoj se proizvod nalazi. Uvjerite se da je mali trougaoni sunder uklonjen zajedno sa osnovom. Ukoliko to nije slučaj, položite proizvod postrance, a zatim rukom skinite mali sunder sa dna proizvoda.
3. Uklonite traku kojom su pričvršćeni priključni kabl i odvodno crijevo.
4. Izvadite dovodno crijevo iz bubnja.

Uklanjanje transportnih šrafova

⚠ UPOZORENJE!

- Prije upotrebe proizvoda, morate ukloniti transportne šrafove koji se nalaze na zadnjjoj strani proizvoda.



Pomoću ključa, popustite 4 šarafa za transport

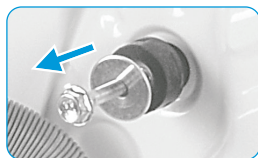

Skinite šrafove zajedno gumenim elementima i sačuvajte ih

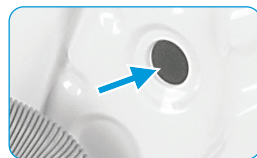

Zatvorite otvore pomoću transportnih čepova za otvore

Nivelisanje mašine za pranje veša

⚠ UPOZORENJE!

- Navojni prstenovi za pričvršćivanje moraju na svim nožicama biti dobro pričvršćeni za kućište.

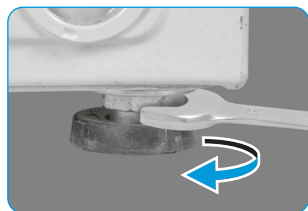

1. Popustite navojni prsten za pričvršćivanje.
2. Okrećite nožicu sve dok ne dodirne pod.
3. Podesite nožice i fiksirajte navojne prstenove pomoću ključa. Uvjerite se da je mašina iznivelisana i stabilna.

Povezivanje dovodnog crijeva za vodu

⚠ UPOZORENJE!

- Da biste spriječili curenje ili oštećenja prouzrokovana vodom, pratite uputstva data u ovom poglavlju!
- Nemojte savijati, lomiti, prepravljati, niti sijeći dovodno crijevo za vodu.



Povežite crijevo za dovod vode sa ulaznim ventilom za vodu i slavinom za hladnu vodu, na način prikazan na slici.



☰ NAPOMENA

- Povežite rukom, bez upotrebe alata. Provjerite da li su spojevi dobro pričvršćeni.

Odvodno crevo

⚠ UPOZORENJE!

- Nemojte savijati, niti istezati odvodno crijevo.
- Pravilno postavite odvodno crijevo. U suprotnom, može doći do curenja vode usljed oštećenja.

Odvodno crijevo se može povezati na dva načina:

1. Stavite ga u slivnik za vodu.

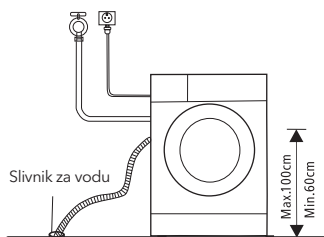

2. Povežite ga sa dodatnom ispusnom cijevi slivnika za vodu.

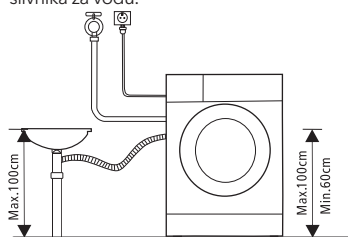

RAD UREĐAJA

Brzi početak

! OPREZI

- Prije pranja veša, provjerite da li je uređaj pravilno postavljen.
- Prije nego što je izašao iz fabrike, Vaš uređaj je prošao kroz kompletnu provjeru. Da biste uklonili preostalu vodu i neutralisali potencijalne neprijatne mirise, prije prve upotrebe se preporučuje da očistite svoj uređaj. Ovo se vrši aktiviranjem programa za pamuk (Cotton) na 90°C, bez veša i deterdženta.

☰ KALIBRACIJA

Model WF71490M

Za najbolje performanse mašine za pranje veša, preporučuje se njena kalibracija. Uređaj može da detektuje količinu veša u bubnju. Ovom funkcijom se vrši optimizacija performansi proizvoda maksimalnim smanjenjem potrošnje energije i vode, što Vam donosi uštedu u smislu novca i vremena. Iz tog razloga, za najbolju upotrebu uređaja se preporučuje obavljanje njegove kalibracije.

1. Izvadite svu dodatnu opremu iz bubnja i zatvorite vrata;
2. Prikopčajte utikač u strujnu utičnicu;
3. Uključite mašinu za pranje veša i istovremeno zadržite pritisak na tasterima „Delay“ (Odloženi start) i „Speed“ (Brzina centrifuge) u trajanju od 10 sekundi, sve dok se na displeju ne pojavi „t19“;
4. Pritisnite taster ▷|| kako biste aktivirali uređaj i sačekajte dok se na displeju ne pojavi „****“.

1. Pre pranja veša

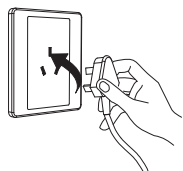

Uključite u struju

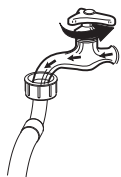

Pustite vodu

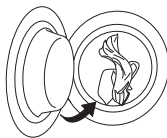

Napunite vešom



Zatvorite vrata

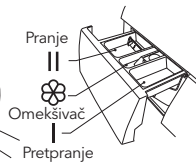

Dodajte deterdžent

☰ NAPOMENA

- Deterdžent se u pregradu I dodaje samo ako izaberete pretpranje kod mašina koje imaju ovu funkciju.

2. Pranje



Izaberite program

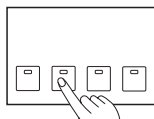

Izaberite funkciju ili ostavite podrazumijevane vrijednosti



Započnite ciklus

3. Nakon pranja

Vrata su zaključana, a lampice na tasteru [Start/Pause] (Početak/Pauziranje) se uključuju i isključuju uz zvučni signal, ili se dvije male tačke na digitalnom ekranu uključuju i isključuju.

* Model WF71490M

Oglašava se alarm, a na displeju stoji „End“ (Kraj ciklusa).

Prije svakog pranja

- Radni uslovi mašine trebalo bi da se kreću od (0 do 40)°C. Ukoliko uređaj upotrebljavate na temperaturama nižim od 0°C, može doći do oštećenja ulaznog ventila i odvodnog sistema. Ukoliko se nalazi u okruženju kome je temperatura 0°C ili niža, mašinu je potrebno prenijeti u okruženje sa normalnom sobnom temperaturom kako biste prije upotrebe bili sigurni da u dovodnom crijevu za vodu i odvodnom crijevu nema zamrznute vode.
- Prije pranja, provjerite etikete na vešu i pojašnjenja za upotrebu deterdženta. Za adekvatno mašinsko pranje, upotrebljavajte deterdžente koji ne proizvode pjenu ili je proizvode u manjoj mjeri..



Proverite etiketu i odaberite program



Izvadite predmete iz džepova



Prevezite dugačke trake, zakopčajte rasfješluse i zakopčajte dugmad



Manje komade veša stavite u jastučnicu



Obrnite garderobu koja se lako čeba na naličje. Isto učinite i sa garderobom koja ima duga vlakna

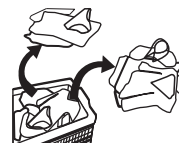

Sortirajte veš prema teksturi

⚠ UPOZORENJE!

- Pranje jednog komada veša može dovesti do značajne neizbalansiranosti uređaja, zbog čega se može uključiti alarm. Stoga se preporučuje dodavanje još jednog ili dva komada veša, kako bi proces ispuštanja vode tekao glatko.
- Ne perite veš koji je prethodno bio u kontaktu sa kerozinom, benzinom, alkoholom i drugim zapaljivim materijalima.

Posuda za deterdžent

- I Deterdžent za pretpranje
- II Deterdžent za pranje
- ☼ Omekšivač
- ☉ Otpustite taster kako biste izvadili pregradu za deterdžent

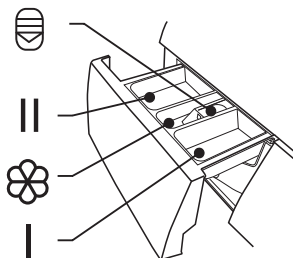

⚠ OPREZ!

- Deterdžent se u pregradu I dodaje samo ako izaberete pretpranje kod mašina koje imaju ovu funkciju.

Model: WF71231M

Program	I	II	☼
Cotton (Pamuk) 30°C	<input type="radio"/>	<input checked="" type="radio"/>	<input type="radio"/>
Cotton (Pamuk) 40°C	<input type="radio"/>	<input checked="" type="radio"/>	<input type="radio"/>
Cotton (Pamuk) 60°C	<input type="radio"/>	<input checked="" type="radio"/>	<input type="radio"/>
Cotton (Pamuk) 90°C	<input type="radio"/>	<input checked="" type="radio"/>	<input type="radio"/>
Synthetic (Sintetika)	<input type="radio"/>	<input checked="" type="radio"/>	<input type="radio"/>
Synthetic (Sintetika) 40°C	<input type="radio"/>	<input checked="" type="radio"/>	<input type="radio"/>
Drum Clean (Čišćenje bubnja)			
Cold Wash (Pranje hladnom vodom)	<input type="radio"/>	<input checked="" type="radio"/>	<input type="radio"/>
Cold Wash (Pranje hladnom vodom) 20°C	<input type="radio"/>	<input checked="" type="radio"/>	<input type="radio"/>
Spin Only (Samo centrifuga)			
Drain Only (Samo ispuštanje vode)			
Rinse & Spin (Ispiranje i centrifuga)			<input type="radio"/>

Program	I	II	☼
Delicate (Delikatan veš) 30°C		<input checked="" type="radio"/>	<input type="radio"/>
Delicate (Delikatan veš)		<input checked="" type="radio"/>	<input type="radio"/>
Ends in 9H (Završava za 9H)		<input checked="" type="radio"/>	<input type="radio"/>
Ends in 6H (Završava za 6H)		<input checked="" type="radio"/>	<input type="radio"/>
Ends in 3H (Završava za 3H)		<input checked="" type="radio"/>	<input type="radio"/>
Quick Wash (Brzo pranje) 45'		<input checked="" type="radio"/>	<input type="radio"/>
Quick Wash (Brzo pranje) 30'		<input checked="" type="radio"/>	<input type="radio"/>
Quick Wash (Brzo pranje) 15'		<input checked="" type="radio"/>	<input type="radio"/>
ECO 40-60		<input checked="" type="radio"/>	<input type="radio"/>
Cotton Intensive (Intenzivno pranje pamuka) 40°C		<input checked="" type="radio"/>	<input type="radio"/>
Cotton Intensive (Intenzivno pranje pamuka) 60°C		<input checked="" type="radio"/>	<input type="radio"/>

● Obavezno ○ Opciono

Model: WF71261M

Program	I	II	☼
Cotton (Pamuk) 30°C		<input checked="" type="radio"/>	<input type="radio"/>
Cotton (Pamuk) 40°C		<input checked="" type="radio"/>	<input type="radio"/>
Cotton (Pamuk) 60°C		<input checked="" type="radio"/>	<input type="radio"/>
Cotton (Pamuk) 90°C		<input checked="" type="radio"/>	<input type="radio"/>
Synthetic (Sintetika)		<input checked="" type="radio"/>	<input type="radio"/>
Synthetic (Sintetika) 40°C		<input checked="" type="radio"/>	<input type="radio"/>
Drum Clean (Čišćenje bubnja)			
Cotton Intensive (Intenzivno pranje pamuka) 40°C		<input checked="" type="radio"/>	<input type="radio"/>
Cotton Intensive (Intenzivno pranje pamuka) 60°C		<input checked="" type="radio"/>	<input type="radio"/>
Quick Wash (Brzo pranje) 45'		<input checked="" type="radio"/>	<input type="radio"/>
Quick Wash (Brzo pranje) 30'		<input checked="" type="radio"/>	<input type="radio"/>
Quick Wash (Brzo pranje) 15'		<input checked="" type="radio"/>	<input type="radio"/>

Program	I	II	☼
Spin Only (Samo centrifuga)			
Drain Only (Samo ispuštanje vode)			
Rinse & Spin (Ispiranje i centrifuga)			<input type="radio"/>
Delicate (Delikatan veš) 30°C		<input checked="" type="radio"/>	<input type="radio"/>
Delicate (Delikatan veš)		<input checked="" type="radio"/>	<input type="radio"/>
Mix (Kombinovani veš) 60°C		<input checked="" type="radio"/>	<input type="radio"/>
Mix (Kombinovani veš) 40°C		<input checked="" type="radio"/>	<input type="radio"/>
Mix (Kombinovani veš)		<input checked="" type="radio"/>	<input type="radio"/>
ECO 40-60		<input checked="" type="radio"/>	<input type="radio"/>
Cold Wash (Pranje hladnom vodom)		<input checked="" type="radio"/>	<input type="radio"/>
Cold Wash (Pranje hladnom vodom) 20°C		<input checked="" type="radio"/>	<input type="radio"/>

● Obavezno ○ Opciono

Model: WF71490M

Program	I	II / Δ	☼	Program	I	II / Δ	☼
Cotton (Pamuk)	<input type="radio"/>	<input checked="" type="radio"/>	<input type="radio"/>	Sport Wear (Sportski veš)	<input type="radio"/>	<input checked="" type="radio"/>	<input type="radio"/>
Quick (Brzo pranje) 15'		<input checked="" type="radio"/>	<input type="radio"/>	Synthetic (Sintetika)	<input type="radio"/>	<input checked="" type="radio"/>	<input type="radio"/>
Rapid (Brzo pranje) 45'		<input checked="" type="radio"/>	<input type="radio"/>	Mix (Kombinovani veš)	<input type="radio"/>	<input checked="" type="radio"/>	<input type="radio"/>
60' Wash (Ciklus pranja od 60')		<input checked="" type="radio"/>	<input type="radio"/>	Delicate (Delikatan veš)		<input checked="" type="radio"/>	<input type="radio"/>
ECO 40-60		<input checked="" type="radio"/>	<input type="radio"/>	Wool (Vuna)		<input checked="" type="radio"/>	<input type="radio"/>
Intensive (Intenzivno pranje)		<input checked="" type="radio"/>	<input type="radio"/>	20°C		<input checked="" type="radio"/>	<input type="radio"/>
Rinse & Spin (Ispiranje i centrifuga)			<input type="radio"/>	Spin Only (Samo centrifuga)			
Sterilization (Sterilizacija)		<input checked="" type="radio"/>	<input type="radio"/>				

Obavezno Opciono

Preporuke u vezi sa deterdžentom

Preporučeni deterdžent za pranje	Ciklusi pranja	Temp. pranja	Tip veša i tkanina
Snažni deterdžent sa sredstvima za izbjeljivanje i optičkim izbjeljivačima	Cotton (Pamuk) ECO 40-60, *Mix (Kombinovani veš)	30/40/60	Bijeli veš od pamuka ili lana otpornog na iskuhavanje
Deterdžent za pranje obojenog veša, bez sredstava za izbjeljivanje i optičkih izbjeljivača	Cotton (Pamuk) ECO 40-60, *Mix (Kombinovani veš) Cold Wash (Pranje hladnom vodom)	Hladno/20/ 30/40	Obojeni veš od pamuka ili lana
Deterdžent za pranje obojenog veša ili blagi deterdžent bez optičkih izbjeljivača	Cold Wash (Pranje hladnom vodom)	Hladno/20/40	Obojeni veš od vlakana lakih za održavanje i sintetičkih materijala
Blagi deterdžent za pranje	Synthetic (Sintetika)	Hladno/40	Delikatne tkanine, svila, viskoza
Specijalni deterdžent za vunu**	Wool (Vuna)**	20/30/40**	Vuna**

* Model WF71261M, ** Model WF71490M

NAPOMENA

- Prije nego što zgrudvane ili sljepljene deterdžente ili dodatna sredstva sipate u pregradu za deterdžent, možete ih razblažiti u malo vode kako biste spriječili začepljenje ulaznog dijela pregrade za deterdžent i prelijevanje vode.
- Izaberite odgovarajući tip deterdženta za najbolji učinak pranja uz minimalnu potrošnju vode i struje.
- Za postizanje najboljih rezultata prilikom pranja, važno je upotrijebiti odgovarajuću dozu deterdženta.
- Ukoliko bubanj nije napunjen do maksimalnog kapaciteta, stavite manju količinu deterdženta.
- Uvijek prilagodite količinu deterdženta stepenu tvrdoće vode. Ukoliko je voda iz Vašeg vodovoda mekana, upotrijebite manje deterdženta.
- Količinu deterdženta odredite prema stepenu zaprljanosti veša. Manje zaprljana garderoba zahtjeva manje deterdženta.
- Visoko-koncentrovani deterdžent (kompaktni deterdžent) zahtjeva posebnu preciznost prilikom doziranja.

Znaci prekomjerne količine deterdženta uključuju sljedeće:

- stvaranje velike količine pjene
- loši rezultati pranja i ispiranja

Znaci nedovoljne količine deterdženta uključuju sljedeće:

- veš poprima sivu boju
- formiranje sloja kamenca na bubnju, grijaču i/ili vešu

Kontrolna tabla

Model: WF71231M

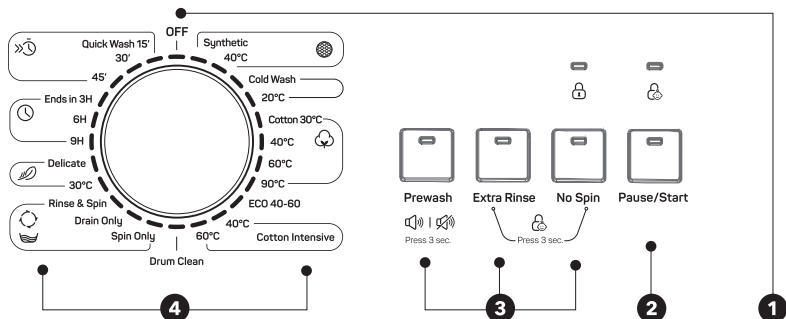

Model: WF71261M

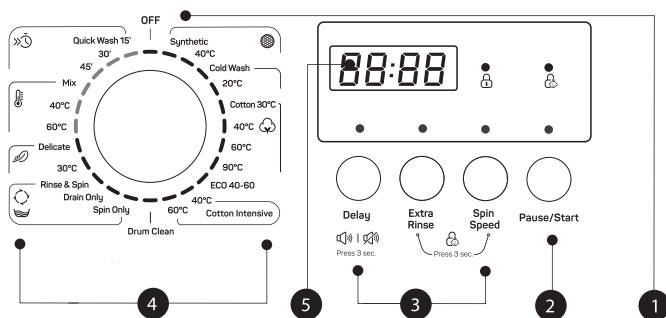

NAPOMENA

- Slika je data isključivo u ilustrativne svrhe. Za pravi izgled proizvoda, pogledajte uređaj koji ste kupili.

1. On/Off (Uključeno/Isključeno)

Proizvod je uključen ili isključen.

2. Start/Pause (Početak/Pauza)

Pritiskom na ovaj taster ćete započeti ili pauzirati ciklus pranja.

3. Opcije

Ovi tasteri Vam omogućavaju da izaberete dodatne funkcije, pri čemu će pomenuti tasteri nakon odabira zasvijetliti.

4. Program

Zavisno od tipa veša.

5. D displej

Na displeju su prikazana podešavanja, procijenjeno preostalo vrijeme, opcije i statusne poruke u vezi sa Vašom mašinom za pranje veša. Displej će ostati uključen tokom cjelokupnog ciklusa.

Model: WF71490M

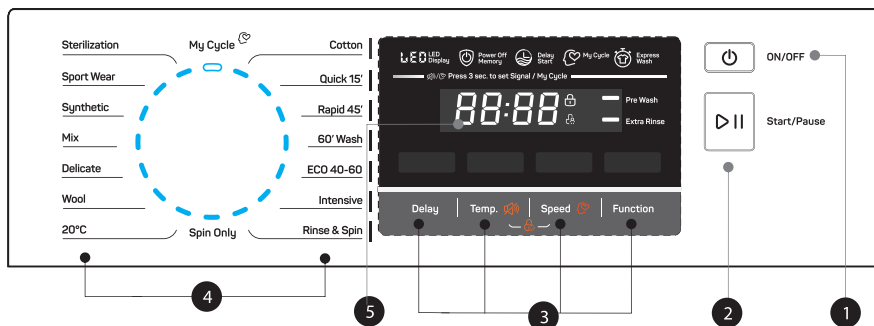

NAPOMENA

- Slika je data isključivo u ilustrativne svrhe. Za pravi izgled proizvoda, pogledajte uređaj koji ste kupili.

1. On/Off (Uključeno/Isključeno)

Za uključivanje i isključivanje uređaja.

2. Start/Pause (Početak/Pauza)

Za započinjanje ili pauziranje Vašeg programa pranja.

3. Opcije

Ovi tasteri Vam omogućavaju da izaberete dodatne funkcije, pri čemu će pomenuti tasteri nakon odabira zasvijetliti.

4. Program

Dostupno u zavisnosti od tipa veša.

5. Displej

Na displeju su prikazana podešavanja, procijenjeno preostalo vrijeme, opcije i statusne poruke.

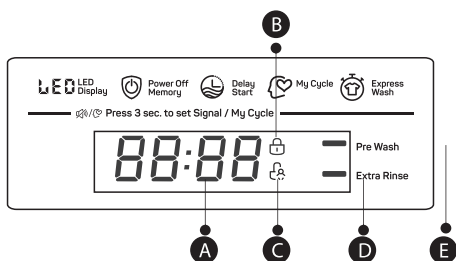

A Displej

Vrijeme trajanja ciklusa pranja	Početak odložen za 2h
125	Greška
Brzina centrifugiranja	E 30
400	Temperatura
Ciklus završen	30
End	

B Zaključavanje vrata

Zaključavanje zbog bezbjednosti djece

D Dodatno ispiranje

Pretrpanje

Programi

Model: WF71231M

Program	Težina veša (kg)	Prikazano vrijeme
	7.0	7:00
Synthetic (Sintetika)	3.5	2:20
Synthetic (Sintetika) 40°C	3.5	2:20
Cold Wash (Pranje hladnom vodom)	7.0	1:00
Cold Wash (Pranje hladnom vodom) 20°C	7.0	1:01
Cotton (Pamuk) 30°C	7.0	2:40
Cotton (Pamuk) 40°C	7.0	2:40
Cotton (Pamuk) 60°C	7.0	2:45
Cotton (Pamuk) 90°C	7.0	2:50
ECO 40-60	7.0	3:28
Cotton Intensive (Intenzivno pranje pamuka) 40°C	7.0	3:48
Cotton Intensive (Intenzivno pranje pamuka) 60°C	7.0	3:53
Drum Clean (Čišćenje bubnja)	-	1:18
Spin Only (Samo centrifuga)	7.0	0:12
Drain Only (Samo ispuštanje vode)	-	0:01
Rinse & Spin (Ispiranje i centrifuga)	7.0	0:20
Delicate (Delikatan veš) 30°C	2.5	0:50
Delicate (Delikatan veš)	2.5	0:48
Ends in 9H (Završava za 9H)	7.0	0:59
Ends in 6H (Završava za 6H)	7.0	0:59
Ends in 3H (Završava za 3H)	7.0	0:59
Quick Wash (Brzo pranje) 45'	2.0	0:45
Quick Wash (Brzo pranje) 30'	2.0	0:30
Quick Wash (Brzo pranje) 15'	2.0	0:15



NAPOMENA

Parametri navedeni u ovoj tabeli su namjenjeni isključivo za informisanje korisnika. Realni parametri se mogu razlikovati od parametara navedenih u prethodnoj tabeli.

WF71231M						
Ciklus	Nominalni kapacitet u kg	Trajanje ciklusa u č:min	Potrošnja energije u kWh/ciklusu	Potrošnja vode u l /ciklusu	Najviša temperatura pranja °C ¹⁾	Preostala vlaga u % / Brzina centrifugiranja u rpm ²⁾
Cold Wash (Pranje hladnom vodom) 20°C	3.5	1:01	0.213	41	20	60%/1200
Cotton (Pamuk) 60°C	7.0	2:45	1.385	65	60	60%/1200
Synthetic (Sintetika)	3.5	2:20	0.327	60	Hladno	60%/1200
Quick Wash (Brzo pranje) 15'	2.0	0:15	0.035	32	Hladno	75%/800
Cotton Intensive (Intenzivno pranje pamuka) 40°C	7.0	3:48	1.088	65	40	60%/1200
ECO 40-60 ³⁾	7.0	3:28	0.940	55.3	39	62%/1200
	3.5	2:42	0.590	41.5	35	62%/1200
	2.0	2:42	0.435	35.6	30	62%/1200

- Gorenavedeni podaci su dati isključivo u informativne svrhe, a mogu se mijenjati zavisno od uslova prilikom realne upotrebe uređaja.
- Za sve programe, izuzev programa ECO 40-60, prikazane su samo okvirne vrijednosti.
- Nova klasa energetske efikasnosti u EU je D
- Program za testiranje energetske efikasnosti: ECO 40-60. Brzina centrifugiranja: Maksimalna brzina; Ostali parametri podešeni na podrazumijevano. Polovina težine veša za model od 7,0 kg; 3,5 kg. Četvrtina težine veša za model od 7,0 kg; 2,0 kg.

1) Najviša temperatura veša dostignuta u toku ciklusa pranja u trajanju od najmanje 5 minuta.

2) Vlaga koja preostane nakon ciklusa pranja, izražena u procentima sadržaja vode, i brzina centrifugiranja pri kojoj je ova vrijednost postignuta.

3) Programom ECO 40-60 se može zajedno, u okviru istog ciklusa, oprati normalno zaprljan pamučni veš, na čijoj deklaraciji stoji da ga je moguće prati na temperaturama od 40°C ili 60°C. Ovaj program se koristi za procjenu stepena usaglašenosti sa uredbom (EU) 2019/2023.

Generalno, najefikasniji u smislu potrošnje energije su programi koji rade na nižim temperaturama, a traju duže.

Ukoliko mašinu za pranje veša u domaćinstvu napunite do maksimalnog kapaciteta naznačenog za određeni program, pružićete svoj doprinos uštedi energije i vode.

Brzina centrifugiranja utiče na stepen buke i preostali sadržaj vlage: što je brzina centrifugiranja tokom faze centrifugiranja veća, to je buka veća, a preostali sadržaj vlage niži.

OPREZI!

- Ukoliko dođe do prekida u snabdjevanju električnom energijom prilikom rada mašine, odabrani program će biti sačuvan u posebnoj memoriji. Nakon što snabdjevanje električnom energijom bude ponovno uspostavljeno, mašina će nastaviti da radi u pomenutom programu.

Model: WF71261M

Program	Težina veša (kg)	Prikazano vrijeme
	7.0	7.0
Synthetic (Sintetika)	3.5	2:20
Synthetic (Sintetika) 40°C	3.5	2:20
Cold Wash (Pranje hladnom vodom)	7.0	1:00
Cold Wash (Pranje hladnom vodom) 20°C	7.0	1:01
Cotton (Pamuk) 30°C	7.0	2:40
Cotton (Pamuk) 40°C	7.0	2:40
Cotton (Pamuk) 60°C	7.0	2:45
Cotton (Pamuk) 90°C	7.0	2:50
ECO 40-60	7.0	3:28
Cotton Intensive (Intenzivno pranje pamuka) 40°C	7.0	3:48
Cotton Intensive (Intenzivno pranje pamuka) 60°C	7.0	3:53
Drum Clean (Čišćenje bubnja)	-	1:18
Spin Only (Samo centrifuga)	7.0	0:12
Drain Only (Samo ispuštanje vode)	-	0:01
Rinse & Spin (Ispiranje i centrifuga)	7.0	0:20
Delicate (Delikatan veš) 30°C	2.5	0:50
Delicate (Delikatan veš)	2.5	0:48
Mix (Kombinovani veš) 60°C	7.0	1:11
Mix (Kombinovani veš) 40°C	7.0	0:59
Mix (Kombinovani veš)	7.0	0:59
Quick Wash (Brzo pranje) 45'	2.0	0:45
Quick Wash (Brzo pranje) 30'	2.0	0:30
Quick Wash (Brzo pranje) 15'	2.0	0:15

**NAPOMENA**

Parametri navedeni u ovoj tabeli su namjenjeni isključivo za informisanje korisnika. Realni parametri se mogu razlikovati od parametara navedenih u prethodnoj tabeli.

WF71261M						
Ciklus	Nominalni kapacitet u kg	Trajanje ciklusa u č:min	Potrošnja energije u kWh/ciklusu	Potrošnja vode u l /ciklusu	Najviša temperatura pranja °C ¹⁾	Preostala vlaga u % / Brzina centrifugiranja u rpm ²⁾
Cold Wash (Pranje hladnom vodom) 20°C	3.5	1:01	0.213	41	20	60%/1200
Cotton (Pamuk) 60°C	7.0	2:45	1.385	65	60	60%/1200
Synthetic (Sintetika)	3.5	2:20	0.327	60	Hladno	60%/1200
Quick Wash (Brzo pranje) 15'	2.0	0:15	0.035	34	Hladno	75%/800
Cotton Intensive (Intenzivno pranje pamuka) 40°C	7.0	3:48	1.088	65	40	60%/1200
ECO 40-60 ³⁾	7.0	3:28	0.940	55.3	39	62%/1200
	3.5	2:42	0.590	41.5	35	62%/1200
	2.0	2:42	0.435	35.6	30	62%/1200

- Gorenavedeni podaci su dati isključivo u informativne svrhe, a mogu se mijenjati zavisno od uslova prilikom realne upotrebe uređaja.
- Za sve programe, izuzev programa ECO 40-60, prikazane su samo okvirne vrijednosti.
- Nova klasa energetske efikasnosti u EU je D
- Program za testiranje energetske efikasnosti: ECO 40-60. Brzina centrifugiranja: Maksimalna brzina; Ostali parametri podešeni na podrazumijevano. Polovina težine veša za model od 7,0 kg; 3,5 kg. Četvrtina težine veša za model od 7,0 kg; 2,0 kg.

1) Najviša temperatura veša dostignuta u toku ciklusa pranja u trajanju od najmanje 5 minuta.

2) Vlaga koja preostane nakon ciklusa pranja, izražena u procentima sadržaja vode, i brzina centrifugiranja pri kojoj je ova vrijednost postignuta.

3) Programom ECO 40-60 se može zajedno, u okviru istog ciklusa, oprati normalno zaprljan pamučni veš, na čijoj deklaraciji stoji da ga je moguće prati na temperaturama od 40°C ili 60°C. Ovaj program se koristi za procjenu stepena usaglašenosti sa uredbom (EU) 2019/2023.

Generalno, najefikasniji u smislu potrošnje energije su programi koji rade na niskim temperaturama, a traju duže.

Ukoliko mašinu za pranje veša u domaćinstvu napunite do maksimalnog kapaciteta naznačenog za određeni program, pružićete svoj doprinos uštedi energije i vode.

Brzina centrifugiranja utiče na stepen buke i preostali sadržaj vlage: što je brzina centrifugiranja tokom faze centrifugiranja veća, to je buka veća, a preostali sadržaj vlage niži.

OPREZ!

- Ukoliko dođe do prekida u snabdijevanju električnom energijom prilikom rada mašine, odabrani program će biti sačuvan u posebnoj memoriji. Nakon što snabdijevanje električnom energijom bude ponovno uspostavljeno, mašina će nastaviti da radi u pomenutom programu.

Model: WF71490M

Program	Težina veša (kg)	Vrijeme prikazano na displeju
	7.0	7.0
Cotton (Pamuk)	7.0	3:39
Quick (Brzo pranje) 15'	2.0	0:15
Rapid (Brzo pranje) 45'	2.0	0:45
60' Wash (Ciklus pranja od 60')	3.5	1:00
ECO 40-60	7.0	3:13
Intensive (Intenzivno pranje)	7.0	3:48
Rinse & Spin (Ispiranje i centrifuga)	7.0	0:20
Sterilization (Sterilizacija)	3.5	2:27
Sport Wear (Sportski veš)	3.5	0:45
Synthetic (Sintetika)	3.5	3:18
Mix (Kombinovani veš)	7.0	1:20
Delicate (Delikatan veš)	2.0	0:50
Wool (Vuna)	2.0	1:07
20°C	3.5	1:01
Spin Only (Samo centrifuga)	7.0	0:12

**NAPOMENA**

Parametri navedeni u ovoj tabeli su namjenjeni isključivo za informisanje korisnika. Realni parametri se mogu razlikovati od parametara navedenih u prethodnoj tabeli.

WF71490M						
Ciklus	Nominalni kapacitet u kg	Trajanje ciklusa u čmin	Potrošnja energije u kWh/ciklusu	Potrošnja vode u l /ciklusu	Najviša temperatura pranja °C ¹⁾	Preostala vlaga u % / Brzina centrifugiranja u rpm ²⁾
Cotton (Pamuk) 60°C	7.0	3:44	1.392	65	60	55%/800
Mix (Kombinovani veš)	7.0	1:20	0.710	60	40	65%/1000
20°C	3.5	1:01	0.100	45	20	65%/1000
Intensive (Intenzivno pranje)	7.0	3:48	1.000	68	40	70%/800
Quick (Brzo pranje) 15'	2.0	0:15	0.030	40	Hladno	75%/800
ECO 40-60	7.0	3:28	0.775	55	36	53%/1400
	3.5	2:42	0.470	45	34	53%/1400
	2.0	2:42	0.200	36	21	53%/1400

- Gorenavedeni podaci su dati isključivo u informativne svrhe, a mogu se mijenjati zavisno od uslova prilikom realne upotrebe uređaja.
 - Za sve programe, izuzev programa ECO 40-60, prikazane su samo okvirne vrijednosti.
 - Prema Uredbi (EU) 1061/2010, Klasa energetske efikasnosti u EU je: A+++
Program za testiranje energetske efikasnosti: Intensive (Intenzivno pranje) 60/40°C; Brzina centrifugiranja: Maksimalna brzina; Ostali parametri podešeni na podrazumijevano. Polovina težine veša za model od 7,0 kg; 3,5 kg.
 - Prema Uredbi (EU) 2019/2023, Klasa energetske efikasnosti u EU je: B
Program za testiranje energetske efikasnosti: ECO 40-60. Ostali parametri podešeni na podrazumijevano. Polovina težine veša za model od 7,0 kg; 3,5 kg. Četvrtina težine veša za model od 7,0 kg; 2,0 kg.
- Najviša temperatura veša dostignuta u toku ciklusa pranja u trajanju od najmanje 5 minuta.
 - Vlaga koja preostane nakon ciklusa pranja, izražena u procentima sadržaja vode, i brzina centrifugiranja pri kojoj je ova vrijednost postignuta.
 - Programom ECO 40-60 se može zajedno, u okviru istog ciklusa, oprati normalno zaprljan pamučni veš, na čijoj deklaraciji stoji da ga je moguće prati na temperaturama od 40°C ili 60°C. Ovaj program se koristi za procjenu stepena usaglašenosti sa uredbom (EU) 2019/2023.

Generalno, najefikasniji u smislu potrošnje energije su programi koji rade na niskim temperaturama, a traju duže.

Ukoliko mašinu za pranje veša u domaćinstvu napunite do maksimalnog kapaciteta naznačenog za određeni program, pružićete svoj doprinos uštedi energije i vode.

Brzina centrifugiranja utiče na stepen buke i preostali sadržaj vlage: što je brzina centrifugiranja tokom faze centrifugiranja veća, to je buka veća, a preostali sadržaj vlage niži.

OPREZI!

- Ukoliko dođe do prekida u snadbjevanju električnom energijom prilikom rada mašine, odabrani program će biti sačuvan u posebnoj memoriji. Nakon što snadbjevanje električnom energijom bude ponovno uspostavljeno, mašina će nastaviti da radi u pomenutom programu.

Programi

Dostupni su različiti programi, zavisno od tipa veša.

Model: WF71231M

Programi	
Synthetic (Sintetika)	Za pranje sintetičkog veša, na primer majica, kaputa, veša od kombinovanih materijala. Prilikom pranja pletenog veša, smanjite količinu deterdženta zbog njegovog labavog tkanja i lakog formiranja pene.
Delicate (Delikatan veš)	Za delikatne materijale koji se mogu prati, npr. svileni, satenski, sintetički i veš od kombinovanih materijala.
Drum clean (Čišćenje bubnja)	Podrazumijeva sterilizaciju pri temperaturi od 90°C, čime se unapređuje proces pranja veša. Prilikom aktiviranja ovog programa nije moguće staviti veš ili druge perive predmete u bubanj. Efekat čišćenja će biti bolji ako se u bubanj stavi odgovarajuća količina izbjeljivača na bazi hlora. Potrošači ovaj program mogu koristiti redovno, u skladu sa svojim potrebama.
Spin Only (Samo centrifuga)	Dodatno centrifugiranje uz mogućnost izbora brzine centrifuge.
Rinse&Spin (Ispiranje i centrifuga)	Dodatno ispiranje sa centrifugiranjem
Drain Only (Samo ispuštanje vode)	Ispuštanje vode.
Quick Wash (Brzo pranje) 15'	Predviđeno za brzo pranje male količine veša koji nije mnogo zaprljan.
Cotton Intensive (Intenzivno pranje pamuka)	Za veći efekat pranja, vrijeme pranja je produženo.
ECO 40-60	Podrazumijevana temperatura iznosi 40°C, bez mogućnosti izbora, pogodno za pranje veša na temperaturama od oko 40°C-60°C.
Cotton (Pamuk)	Izdržljiv tekstil i tekstil otporan na toplotu, napravljen od pamuka ili lana.
Cold Wash (Pranje hladnom vodom)	Za pranje garderobe hladnom vodom.
Ends In (Završava za)	U okviru programa moguće je podesiti ovu opciju, pri čemu ukupno vrijeme uključuje period pranja i period odlaganja početka ciklusa, koje iznosi 3, 6 ili 9 sati.

Model: WF71261M

Programi	
Synthetic (Sintetika)	Za pranje sintetičkog veša, na primer majica, kaputa, veša od kombinovanih materijala. Prilikom pranja pletenog veša, smanjite količinu deterdženta zbog njegovog labavog tkanja i lakog formiranja pene.
Delicate (Delikatan veš)	Za delikatan materijale koji se mogu prati, npr. svileni, satenski, sintetički i veš od kombinovanih materijala.
Drum clean (Čišćenje bubnja)	Podrazumijeva sterilizaciju pri temperaturi od 90°C, čime se unapređuje proces pranja veša. Prilikom aktiviranja ovog programa nije moguće staviti veš ili druge perive predmete u bubanj. Efekat čišćenja će biti bolji ako se u bubanj stavi odgovarajuća količina izbjeljivača na bazi hlora. Potrošači ovaj program mogu koristiti redovno, u skladu sa svojim potrebama.
Spin Only (Samo centrifuga)	Dodatno centrifugiranje uz mogućnost izbora brzine centrifuge.
Rinse&Spin (Ispiranje i centrifuga)	Dodatno ispiranje sa centrifugiranjem
Drain Only (Samo ispuštanje vode)	Ispuštanje vode.
Quick Wash (Brzo pranje) 15'	Predviđeno za brzo pranje male količine veša koji nije mnogo zaprljan.
Cotton Intensive (Intenzivno pranje pamuka)	Za veći efekat pranja, vrijeme pranja je produženo.
ECO 40-60	Podrazumijevana temperatura iznosi 40°C, bez mogućnosti izbora, pogodno za pranje veša na temperaturama od oko 40°C-60°C.
Cotton (Pamuk)	Izdržljiv tekstil i tekstil otporan na toplotu, napravljen od pamuka ili lana.
Cold Wash (Pranje hladnom vodom)	Za pranje garderobe hladnom vodom.
Mix (Kombinovani veš)	Ovaj program možete koristiti za izdržljivu garderobu, za koju je potrebno više vremena i snage pri pranju. Koristi se za pamučni veš koji se upotrebljava na svakodnevnom nivou, poput čaršafa, jastučnica, bade-mantila i donjeg veša.

Model: WF71490M

Programi	
Cotton (Pamuk)	Izdržljiv tekstil i tekstil otporan na toplotu, napravljen od pamuka ili lana.
Synthetic (Sintetika)	Za pranje sintetičkog veša, na primer majica, kaputa, veša od kombinovanih materijala. Prilikom pranja pletenog veša, smanjite količinu deterdženta zbog njegovog labavog tkanja i lakog formiranja pene.
Mix (Kombinovani veš)	Kombinovani veš koji se sastoji od pamučnih i sintetičkih tkanina.
20°C	Podrazumijevana temperatura od 20°C, moguće je odabrati hladnu vodu.
Quick (Brzo pranje) 15'	Izuzetno kratak program od približno 15 minuta, pogodan za blago zaprljan veš u malim količinama.
Rapid (Brzo pranje) 45'	Ovaj program je pogodan za pranje veša koji nije mnogo zaprljan, pri čemu se više šteti energija i sam veš.
60' Wash (Ciklus pranja od 60')	Ovaj program je pogodan za svakodnevno pranje, jer se njime u toku perioda od oko 60 minuta postiže dobar učinak prilikom pranja.
ECO 40-60	Podrazumijevana temperatura iznosi 40°C, bez mogućnosti izbora, pogodno za pranje veša na temperaturama od oko 40°C-60°C.
Wool (Vuna)	Vuna koja se pere ručno ili mašinski, ili tkanine bogate vunom. Posebno blag program pranja kojim se sprječava skupljanje veša, duže pauze u okviru programa (tkanine miruju u tečnosti koja se koristi za pranje).
Spin Only (Samo centrifuga)	Dodatno centrifugiranje uz mogućnost izbora brzine centrifuge.
Intensive (Intenzivno pranje)	Vrijeme pranja je produženo u cilju povećanog efekta pranja.
Sterilization (Sterilizacija)	Temperatura se prilikom pranja održava na vrijednostima višim od 60 stepeni tokom perioda dužeg od 30 minuta, pri čemu se efikasno uklanjaju štetne bakterije.
Delicate (Delikatan veš)	Za delikatne materijale koji se mogu prati, npr. svileni, satenski, sintetički i veš od kombinovanih materijala.
Sport Wear (Sportski veš)	Ovaj program je pogodan za pranje sportskog veša.
Rinse&Spin (Ispiranje i centrifuga)	Dodatno ispiranje sa centrifugiranjem

Opcije

Model: WF71231M

Ciklus	Podrazumi-jevana temp. (°C)	Težina veša (kg)				Dodatne funkcije
		2.5	3.0	3.5	4.0	
Synthetic (Sintetika)	Hladno	2.5	3.0	3.5	4.0	Pretpranje, Dodatno ispiranje
Synthetic (Sintetika) 40°C	40	2.5	3.0	3.5	4.0	Pretpranje, Dodatno ispiranje
Cold Wash (Pranje hladnom vodom)	Hladno	5.0	6.0	7.0	8.0	Pretpranje, Dodatno ispiranje
Cold Wash (Pranje hladnom vodom) 20°C	20	5.0	6.0	7.0	8.0	Pretpranje, Dodatno ispiranje
Cotton (Pamuk) 30°C	30	5.0	6.0	7.0	8.0	Pretpranje, Dodatno ispiranje
Cotton (Pamuk) 40°C	40	5.0	6.0	7.0	8.0	Pretpranje, Dodatno ispiranje
Cotton (Pamuk) 60°C	60	5.0	6.0	7.0	8.0	Pretpranje, Dodatno ispiranje
Cotton (Pamuk) 90°C	90	5.0	6.0	7.0	8.0	Pretpranje, Dodatno ispiranje
ECO 40-60	60	5.0	6.0	7.0	8.0	
Cotton Intensive (Intenzivno pranje pamuka) 40°C	40	5.0	6.0	7.0	8.0	
Cotton Intensive (Intenzivno pranje pamuka) 60°C	60	5.0	6.0	7.0	8.0	
Drum Clean (Čišćenje bubnja)	90	-	-	-	-	
Spin Only (Samo centrifuga)	-	5.0	6.0	7.0	8.0	
Drain Only (Samo ispuštanje vode)	-	-	-	-	-	
Rinse & Spin (Ispiranje i centrifuga)	-	5.0	6.0	7.0	8.0	Dodatno ispiranje
Delicate (Delikatan veš) 30°C	30	2.5	2.5	2.5	2.5	Dodatno ispiranje
Delicate (Delikatan veš)	Hladno	2.5	2.5	2.5	2.5	Dodatno ispiranje
Ends in 3H/6H/9H (Završava za 3H/6H/9H)	40	5.0	6.0	7.0	8.0	Odloženi start
Daily Wash (Dnevno pranje) 45'	40	2.0	2.0	2.0	2.0	
Daily Wash (Dnevno pranje) 30'	30	2.0	2.0	2.0	2.0	
Daily Wash (Dnevno pranje) 15'	Hladno	2.0	2.0	2.0	2.0	

NAPOMENA

- Za informacije u vezi sa maksimalnom brzinom centrifugiranja, vremenom trajanja programa i drugim podacima o programu ECO 40-60, pogledajte sadržaj naveden na stranici sa karakteristikama proizvoda.
- U tabeli je navedeno koji ciklusi nude opcije za podešavanje i koje su to opcije, kao i koja podešavanja nije moguće unijeti za dati ciklus.

Pretpiranje:

U okviru funkcije pretpiranja moguće je aktivirati dodatno pranje prije glavnog pranja. Ova funkcija je podesna za pranje prašine sa površine odjeće; Prilikom odabira ove funkcije, potrebno je da u pregradu (I) stavite deterdžent

Dodatno ispiranje:

Nakon odabira ove opcije, veš će dobiti dodatno ispiranje.

Bez centrifuge:

Ukoliko odaberete ovu funkciju, mašina neće centrifugirati veš.

Model: WF71261M

Ciklus	Podrazumi- jevana temp. (°C)	Podrazumije- vana brzina centrifugiranja u rpm	Dodatne funkcije
Synthetic (Sintetika)	Hladno	1200	Odloženi start, Dodatno ispiranje
Synthetic (Sintetika) 40°C	40	1200	Odloženi start, Dodatno ispiranje
Cold Wash (Pranje hladnom vodom)	Hladno	1200	Odloženi start, Dodatno ispiranje
Cold Wash (Pranje hladnom vodom) 20°C	20	1200	Odloženi start, Dodatno ispiranje
Cotton (Pamuk) 30°C	30	1200	Odloženi start, Dodatno ispiranje
Cotton (Pamuk) 40°C	40	1200	Odloženi start, Dodatno ispiranje
Cotton (Pamuk) 60°C	60	1200	Odloženi start, Dodatno ispiranje
Cotton (Pamuk) 90°C	90	1200	Odloženi start, Dodatno ispiranje
ECO 40-60	60	1200	Odloženi start
Cotton Intensive (Intenzivno pranje pamuka) 40°C	40	1200	Odloženi start
Cotton Intensive (Intenzivno pranje pamuka) 60°C	60	1200	Odloženi start
Drum Clean (Čišćenje bubnja)	90	400	Odloženi start
Spin Only (Samo centrifuga)	-	1200	Odloženi start
Drain Only (Samo ispuštanje vode)	-	--	Odloženi start
Rinse & Spin (Ispiranje i centrifuga)	-	1200	Odloženi start, Dodatno ispiranje
Delicate (Delikatan veš) 30°C	30	600	Odloženi start, Dodatno ispiranje
Delicate (Delikatan veš)	Hladno	600	Odloženi start, Dodatno ispiranje
Mix (Kombinovani veš) 60°C	60	1200	Odloženi start, Dodatno ispiranje
Mix (Kombinovani veš) 40°C	40	1200	Odloženi start, Dodatno ispiranje
Mix (Kombinovani veš)	Hladno	1200	Odloženi start, Dodatno ispiranje
Quick Wash (Brzo pranje) 45'	40	800	Odloženi start
Quick Wash (Brzo pranje) 30'	30	800	Odloženi start
Quick Wash (Brzo pranje) 15'	Hladno	800	Odloženi start

NAPOMENA

- Za informacije u vezi sa maksimalnom brzinom centrifugiranja, vremenom trajanja programa i drugim podacima o programu ECO 40-60, pogledajte sadržaj naveden na stranici sa karakteristikama proizvoda.
- U tabeli je navedeno koji ciklusi nude opcije za podešavanje i koje su to opcije, kao i koja podešavanja nije moguće unijeti za dati ciklus.

Odloženi start:

Ovaj taster omogućava podešavanje funkcije Odloženi start, a vrijeme odlaganja iznosi 0-24H.

Brzina centrifugiranja:

Uzastopnim pritiskanjem ovog tastera, moguće je podesiti brzinu centrifugiranja

Dodatno ispiranje:

Nakon odabira ove opcije, veš će dobiti dodatno ispiranje.

Brzina centrifugiranja:

Brzina centrifugiranja iznosi:

1200: 0-400-600-800-1000-1200

Model: WF71490M

Ciklus	Podrazumijevana temp. (°C)	Podrazumijevana brzina centrifugiranja u rpm	Dodatne funkcije
Cotton (Pamuk)	40	1000	🕒, 🔄, 👑
Quick (Brzo pranje) 15'	Hladno	800	🕒
Rapid (Brzo pranje) 45'	20	800	🕒
60' Wash (Ciklus pranja od 60')	30	1000	🕒
ECO 40-60	--	1400	🕒
Intensive (Intenzivno pranje)	40	800	🕒
Rinse & Spin (Ispiranje i centrifuga)	--	1000	🕒, 👑
Spin Only (Samo centrifuga)	--	1000	🕒
20°C	20	1000	🕒, 👑
Wool (Vuna)	40	600	🕒, 👑
Delicate (Delikatan veš)	30	800	🕒, 👑
Mix (Kombinovani veš)	40	1000	🕒, 🔄, 👑
Synthetic (Sintetika)	40	800	🕒, 🔄, 👑
Sport Wear (Sportski veš)	20	800	🕒, 🔄, 👑
Sterilization (Sterilizacija)	70	800	🕒, 👑

☰ NAPOMENA

- Za podatke o maksimalnoj brzini prilikom centrifugiranja, vremenu trajanja programa i ostalim informacijama u vezi sa programom ECO 40-60, pogledajte sadržaj na strani sa karakteristikama proizvoda.
- U tabeli je navedeno u okviru kojih ciklusa je moguće unijeti izmjene i koje su to opcije, kao i da li određenu izmjenu nije moguće unijeti za dati ciklus.

Delay

Odloženi start

Podešavanje funkcije Delay (Odloženi start):

1. Izaberite program
2. Pritisnite taster Delay (Odloženi start) kako biste odabrali vrijeme (vrijeme odlaganja starta se kreće u opsegu od 0 do 24 H.)
3. Pritisnite taster [Start/Pauza] (Početak/Pauza) kako biste aktivirali funkciju odloženog starta



Izaberite program



Podesite vrijeme



Aktivirajte odbrojavanje

Otkazivanje funkcije Delay (Odloženi start):

Pritisnite taster [Delay] (Odloženi start) sve dok na displeju ne bude stajalo 0H. Potrebno je pritisnuti prije započinjanja programa. Ukoliko je program već aktiviran, trebalo bi ga isključiti kako biste podesili novi.



Pretpranje

Funkcija dodatnog pranja prije početka glavnog ciklusa pranja povećava učinak pranja.

Napomena: Potrebno je dodati deterdžent u odjeljak I.

**Dodatno ispiranje**

Nakon odabira ove funkcije, veš će dobiti dodatno ispiranje.

**Moj ciklus**

Za memorisanje često upotrebljavanog programa.

Nakon odabira programa i podešavanja opcija, pritisnite taster [Speed] (Brzina centrifugiranja) u trajanju od 3 sek. prije početka pranja. Podrazumijevano podešavanje za ciklus je Cotton (Pamuk).

Temp.

Temp.

Ukoliko je potrebno, temperatura prilikom pranja se može podesiti pritiskom na taster za temperaturu u sljedećim koracima: Hladno - 20°C - 30°C - 40°C - 60°C - 90°C.

Speed

Brzina centrifugiranja

Ukoliko je potrebno, brzina prilikom centrifugiranja se može podesiti pritiskom na taster Speed (Brzina centrifugiranja) u sljedećim koracima:
1400: 0-400-600-800-1000-1200-1400

Ostale funkcije

**Utišavanje zvučnog signala**

Izaberite program

Pritisnite taster [Prewash] (Pretpranje)/ [Delay] (Odložen početak) i zadržite pritisak u trajanju od 3 sekunde. Zvučni signal je utišan.

Da biste aktivirali zvučni signal, ponovo pritisnite ovaj taster i zadržite pritisak u trajanju od 3 sekunde. Ovo podešavanje će biti aktivirano do sljedećeg resetovanja.

**OPREZ!**

Nakon što utišate zvučni signal, zvuci uređaja se više neće aktivirati.

**Zaključavanje zbog bezbednosti djece**

Kako bi se izbjeglo da djeca na neodgovarajući način rukuju proizvodom.



Izaberite program

Započnite ciklus

Pritisnite taster [Extra Rinse] (Dodatno ispiranje) i [No Spin] (Bez centrifugiranja)/[Spin Speed] (Broj obrtaja) u trajanju od 3 sekunde, sve dok se ne oglasi zvučni signal.

**OPREZ!**

Model: WF71231M

- Funkciju „Child Lock“ (Zaključavanje zbog bezbjednosti djece) je moguće deaktivirati isključivo pritiskom i zadržavanjem pritiska na pomenuta dva tastera. Svi tasteri, izuzev tastera za uključivanje/isključivanje i tastera „Child Lock“ (Zaključavanje zbog bezbjednosti djece), ostaće zaključani čak i nakon što prekinete napajanje ili isključite uređaj, ili nakon završetka ciklusa programa.
- Prije nego što odaberete program i pokrenete ciklus pranja, deaktivirajte funkciju „Child Lock“ (Zaključavanje zbog bezbjednosti djece).

Model: WF71261M, WF71490M

Nakon aktiviranja funkcije Child Lock (Zaključavanje zbog bezbjednosti djece) i početka rada programa,

indikator funkcije Child Lock (Zaključavanje zbog bezbjednosti djece) će se uključiti, a na displeju će se na svakih 0,5 sekundi smijenjivati oznaka CL (Zaključavanje zbog bezbjednosti djece) i preostalo vrijeme. Pritiskom na neki drugi taster, indikator funkcije Child Lock (Zaključavanje zbog bezbjednosti djece) će početi da treperi u trajanju od 3 sekunde. Po završetku programa pranja, oznake CL (Zaključavanje zbog bezbjednosti djece) i END (Ciklus završen) će se smijenjivati na svakih 0,5 sekundi u trajanju od 10 sekundi, a zatim će lampice funkcije Child Lock (Zaključavanje zbog bezbjednosti djece) treperiti u trajanju od 3 sekunde.

- Funkciju Child Lock (Zaključavanje zbog bezbjednosti djece) je moguće deaktivirati isključivo pritiskom i zadržavanjem pritiska na pomenuta dva tastera. Do deaktiviranja neće doći čak ni nakon što se prekine napajanje, isključujući uređaj ili završi program.
- Aktiviranjem funkcije "Child Lock" (Zaključavanje zbog bezbjednosti djece) zaključaće se svi tasteri izuzev tastera Power (Uključivanje/Isključivanje) i Child Lock (Zaključavanje zbog bezbjednosti djece). Prije nego što odaberete program i pokrenete ciklus pranja, deaktivirajte funkciju Child Lock (Zaključavanje zbog bezbjednosti djece).

ODRŽAVANJE

Čišćenje i održavanje

UPOZORENJE!

- Prije nego što započnete sa održavanjem, izvucite kabal iz utičnice i zavrnite slavinu.

Čišćenje kućišta

Pravilnim održavanjem, možete produžiti životni vijek mašini za pranje veša. Po potrebi, njene površine se mogu čistiti razblaženim, neabrazivnim i neutralnim deterdžentom. Ukoliko dođe do prelijanja vode, odmah obrišite vlažnom krpom. Izbjegavajte kontakt sa oštrim predmetima.



NAPOMENA

- Zabranjena je upotreba mravlje kiseline i rastvarača na bazi razblažene mravlje kiseline ili sličnih proizvoda, kao što su alkohol, rastvarači ili hemijski proizvodi itd.

Čišćenje bubnja

Rđu koju metalni predmeti stvore unutar bubnja trebalo bi odmah ukloniti pomoću deterdženata bez hlora. Nikada ne koristite čeličnu vunu.

NAPOMENA

- Ne stavljajte veš u mašinu za pranje veša tokom ciklusa čišćenja bubnja.

Čišćenje zaptivne gume i stakla na vratima

Poslije svakog pranja, obrišite staklo i zaptivnu gumu kako biste uklonili fina vlakna i mrlje. Naslage finih vlakana mogu da dovedu do curenja. Poslije svakog pranja, uklonite novčiće, dugmad i druge predmete koji se mogu naći u zaptivnoj gumi. Da biste osigurali normalan rad uređaja, svakog mjeseca očistite zatvarač i staklo na vratima.



Čišćenje ulaznog filtera

NAPOMENA

- Čišćenje ulaznog filtera se vrši kada je mašina prazna.
 1. Zatvorite slavinu i skinite sa nje crijevo za dovod vode.
 2. Četkicom očistite filter.
 3. Odšarafite crijevo za dovod vode sa poledine mašine. Izvadite filter pomoću dugih klješta.
 4. Upotrijebite četkicu kako biste očistili filter.
 5. Ponovo postavite filter na deo za dovod vode i ponovo povežite crijevo za dovod vode.
 6. Da biste osigurali normalan rad uređaja, na svaka 3 mjeseca očistite ulazni filter.

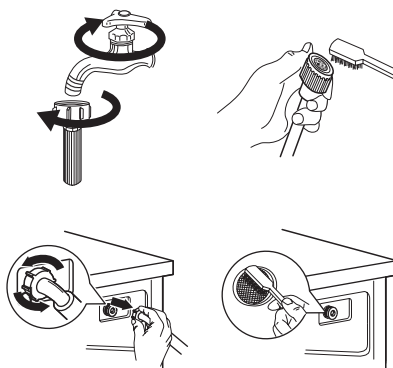

Očistite pregradu za deterđent

1. Pritisnite dio za otpuštanje [] na poklopcu pregrade za omekšivač i izvucite fioku sa pregradama iz otvora. Očistite unutrašnjost otvora četkicom.
2. Podignite poklopac pregrade za omekšivač sa fioke sa pregradama i vodom operite oba elementa.
3. Vratite poklopac pregrade za omekšivač i gurnite fioku nazad u otvor.

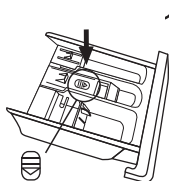

1
Pritisnite dio za otpuštanje i izvadite fioku sa pregradama

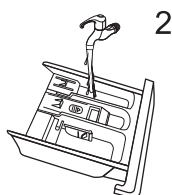

2
Očistite fioku sa pregradama i poklopac pregrade za omekšivač pod mlazom vode

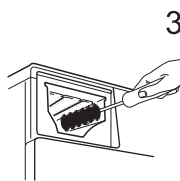

3
Očistite otvor mekananom četkicom

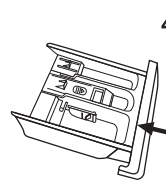

4
Ubacite fioku sa pregradama

NAPOMENA

- Nemojte za čišćenje plastičnih dijelova upotrebljavati abrazivna ili nagrizajuća sredstva.
- Da biste osigurali normalan rad uređaja, na svaka 3 mjeseca očistite pregradu za deterđent.

Čišćenje filtera na ispusnoj pumpi

UPOZORENJE

- Uvjerite se da je mašina završila ciklus pranja i da je ispraznjena. Isključite je i iskopčajte iz struje prije nego što započnete postupak čišćenja filtera na ispusnoj pumpi.
- Čuvajte se vrele vode. Sačekajte da se voda ohladi. Rizik od opekotina!
- Da biste osigurali normalan rad uređaja, na svaka 3 mjeseca očistite filter.

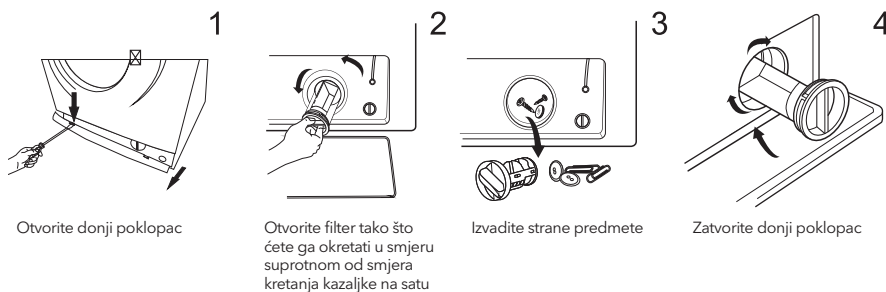

OPREZ!

- Zavisno od izabranog programa, prilikom rada uređaja pumpa može sadržati vrelu vodu. Nemojte nikada skidati poklopac pumpe u toku ciklusa pranja. Uvijek sačekajte da uređaj završi ciklus i isprazni se. Prilikom vraćanja poklopca na njegovo mjesto, uvjerite se da je dobro pričvršćen.



Otklanjanje kvarova

Uređaj ne radi od samog početka ili prestaje da radi usred pranja.

Najprije pokušajte da pronađete rješenje za svoj problem. Ukoliko ne uspijete, kontaktirajte servisni centar.

Opis	Razlog	Rješenje
Mašina za pranje veša ne počinje da radi	Vrata nisu dobro zatvorena	Ponovo pokrenite mašinu nakon zatvaranja vrata Proverite da li se veš zaglavio
Vrata ne mogu da se otvore	Aktivirana je opcija zaštite	Isključite uređaj iz struje i ponovo ga pokrenite
Curenje vode	Dovodna cijev ili odvodno crijevo nije dobro pričvršćeno	Provjerite i pričvrstite cijevi za vodu Očistite odvodno crijevo
Ostaci deterđenta u posudi	Deterđent je vlažan ili zgrudvan	Očistite i obrišite posudu za deterđent
Indikator ili displej se ne uključuje	Isključite uređaj iz struje Postoji problem sa povezivanjem u programatoru ili u nekom drugom dijelu opreme	Provjerite da li je uređaj isključen iz struje i da li je utikač dobro povezan sa utičnicom
Neuobičajena buka	Šrafovi za fiksiranje nisu skinuti sa uređaja. Pod nije čvrst ili ravan.	Provjerite da li su šrafovi za pričvršćivanje uklonjeni Provjerite da li je uređaj postavljen na čvrstoj i ravnoj podlozi

Šifre grešaka

Opis	Razlog	Rješenje
  (Pauziranje/Početak)	Prewash (Prepranje) Extra Rinse (Dodatno ispiranje) No Spin (Bez centrifuge)	
Off (Isklj.)	Vrata nisu dobro zatvorena	Ponovo pokrenite mašinu nakon zatvaranja vrata Provjerite da li se veš zaglavio
Off (Isklj.)	Problem sa dovodom vode prilikom pranja	Provjerite da li je pritisak vode preterano nizak Ispravite cijev za vodu Provjerite da li je filter na ulaznom ventilu zapušten
Off (Isklj.)	Predugo ispuštanje vode	Provjerite da li je odvodno crijevo zapušeno
Off (Isklj.)	Prelivanje vode	Ponovo pokrenite mašinu za pranje
Ostalo	Molimo Vas da najprije ponovo pokušate da pokrenete mašinu Ako problem nastavi da se javlja, pozovite servis	
Opis	Razlog	Rješenje
E30	Vrata nisu dobro zatvorena	Ponovo pokrenite mašinu nakon zatvaranja vrata Provjerite da li se veš zaglavio
E10	Problem sa dovodom vode prilikom pranja	Provjerite da li je pritisak vode preterano Ispravite cijev za vodu Provjerite da li je filter na ulaznom ventilu zapušten
E21	Predugo ispuštanje vode	Provjerite da li je odvodno crijevo zapušeno
E12	Prelivanje vode	Ponovo pokrenite mašinu za pranje
EXX	Molimo Vas da najprije ponovo pokušate da pokrenete mašinu Ako problem nastavi da se javlja, pozovite servis	

Korisnički servis

Rezervni dijelovi za Vaš uređaj biće dostupni tokom perioda od najmanje 10 godina. Ukoliko imate bilo kakvih pitanja, obratite se našem korisničkom servisu na:

UPOZORENJE

Rizik od strujnog udara

- Nemojte nikada pokušavati da popravite uređaj koji je u kvaru ili za koji se sumnja da je u kvaru. Time možete dovesti u opasnost svoj život ili živote budućih korisnika. Pomenute popravke mogu da obave isključivo ovlaštena stručna lica.
- Neadekvatna popravka će poništiti garanciju, pa naknadna oštećenja neće biti prihvaćena!

Transport

VAŽNI KORACI PRILIKOM PREMJEŠTANJA UREĐAJA

- Iskopčajte uređaj iz struje i zatvorite slavinu za dovod vode.
- Provjerite da li su vrata i pregrada za deterdžent adekvatno zatvoreni.
- Skinite cijev za dovod vode i ispusno crijevo sa vodovodnih instalacija u domaćinstvu.
- Sačekajte da se voda potpuno ocijedi iz uređaja (pogledajte odjeljak „Održavanje: Čišćenje filtera na ispusnoj pumpi“)
- Važno: Ponovo stavite 4 šarafa za transport na poledinu uređaja.
- Ovaj uređaj je težak. Pažljivo ga premještajte. Prilikom podizanja, nikada ga nemojte držati za isturene dijelove. Vrata mašine se ne smiju upotrebljavati kao drška.

Tehničke specifikacije

Napajanje	220-240V~, 50Hz
MAKS. dozvoljena struja	10A
Standardni pritisak vode	0.05MPa~1MPa

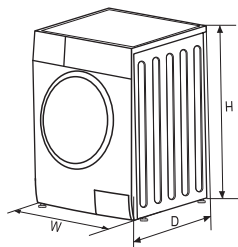

Model	Kapacitet pranja	Dimenzije (ŠxDxV mm)	Neto težina	Nominalna snaga
WF71231M	7.0kg	595x400x850	55kg	2050W
WF71261M	7.0kg	595x400x850	55kg	2050W
WF71490M	7.0kg	595x495x850	60kg	2000W

Karakteristike proizvoda

List sa informacijama o proizvodu prema Uredbi (EU) 2019/2023

Naziv ili zaštitni znak dobavljača:

Adresa dobavljača (b):

Identifikacioni kod modela: WF71231M

Opšti parametri proizvoda:

Parametar	Vrijednost		Parametar	Vrijednost	
Nominalni kapacitet (°) (kg)	7.0		Dimenzije u cm	Visina	85
				Širina	60
				Dubina	40
EEI _w (°)	80.0		Klasa energetske efikasnosti (°)	D	
Indeks efikasnosti pranja (°)	1.04		Efektivnost ispiranja (g/kg) (°)	5.0	
Potrošnja energije izražena u kWh po ciklusu pranja, zasnovana na programu eco 40-60. Realna potrošnja energije zavisice od načina na koji se uređaj upotrebljava.	0.69		Potrošnja vode izražena u litrima po ciklusu pranja, zasnovana na programu eco 40-60. Realna potrošnja vode zavisice od načina na koji se uređaj upotrebljava i od stepena tvrdoće vode.	45	
Maksimalna temperatura unutar tretirane tkanine (°) (°C)	Nominalni kapacitet	39	Preostali sadržaj vlage (°) (%)	Nominalni kapacitet	62
	Polovina	35		Polovina	62
	Četvrtina	30		Četvrtina	62
Brzina centrifugiranja (°) (rpm)	Nominalni kapacitet	1200	Klasa efikasnosti sušenja (°)	C	
	Polovina	1200			
	Četvrtina	1200			
Trajanje programa (°) (č:min)	Nominalni kapacitet	3:28	Tip	samostojeća	
	Polovina	2:42			
	Četvrtina	2:42			
Emitovanje buke koja se prenosi zrakom tokom faze centrifugiranja veša (°) (dB(A) re 1 pW)	80		Klasa emitovane buke koja se prenosi zrakom (°) (faza centrifugiranja)	C	
Režim „Isključeno“ (Off) (W)	0.50		Režim pripravnosti (Standby) (W)	1.00	
Odloženi start (W) (ukoliko je primjenjivo)	4.00		Mrežna pripravnost (W) (ukoliko je primjenjivo)	N/A	

Minimalno trajanje garancije ponuđeno od strane dobavljača (b):

Ovaj proizvod je dizajniran tako da tokom ciklusa pranja otpušta jone srebra

NE

Dodatne informacije:

Link koji vodi ka veb sajtu dobavljača, a na kome su dostupne informacije navedene pod tačkom 9 Aneksa II Uredbe (EU) 2019/2023 (1) ^(*) Komisije:

^(*) za program eco 40-60.

^(b) izmjene u okviru ovih stavki se neće smatrati relevantnim za svrhe stava 4 Člana 4 Uredbe (EU) 2017/1369.

^(c) ukoliko se u okviru baze podataka o proizvodima automatski generiše kompletan sadržaj ovog polja, dobavljač neće unijeti pomenute podatke.

- 1) Realna potrošnja energije zavisice od načina na koji se uređaj upotrebljava.
- 2) Realna potrošnja vode zavisice od načina na koji se uređaj upotrebljava i od stepena tvrdoće vode.
- 3) Rezervni dijelovi se isporučuju u roku od 15 radnih dana od datuma prijema narudžbine.

Lista sa podacima o proizvodima vezano za Uredbu (EU) 2019/2014

Listu sa podacima o proizvodima za svoj uređaj možete pronaći na internetu.

Posjetite <https://eprel.ec.europa.eu> i unesite identifikacioni kod modijela za svoj uređaj kako biste preuzeli listu sa podacima.

Identifikacioni kod modela za svoj uređaj možete pronaći u dijelu sa tehničkim specifikacijama.

List sa informacijama o proizvodu prema Uredbi (EU) 2019/2023

Naziv ili zaštitni znak dobavljača:**Adresa dobavljača ^(b):****Identifikacioni kod modela:** WF71261M**Opšti parametri proizvoda:**

Parametar	Vrijednost		Parametar	Vrijednost	
Nominalni kapacitet ^(a) (kg)	7.0		Dimenzije u cm	Visina	85
				Širina	60
				Dubina	40
EEI _w ^(a)	80.0		Klasa energetske efikasnosti ^(a)	D	
Indeks efikasnosti pranja ^(a)	1.04		Efektivnost ispiranja (g/kg) ^(a)	5.0	
Potrošnja energije izražena u kWh po ciklusu pranja, zasnovana na programu eco 40-60. Realna potrošnja energije zavisiće od načina na koji se uređaj upotrebljava.	0.69		Potrošnja vode izražena u litrima po ciklusu pranja, zasnovana na programu eco 40-60. Realna potrošnja vode zavisiće od načina na koji se uređaj upotrebljava i od stepena tvrdoće vode.	45	
Maksimalna temperatura unutar tretirane tkanine ^(a) (°C)	Nominalni kapacitet	39	Preostali sadržaj vlage ^(a) (%)	Nominalni kapacitet	62
	Polovina	35		Polovina	62
	Četvrtina	30		Četvrtina	62
Brzina centrifugiranja ^(a) (rpm)	Nominalni kapacitet	1200	Klasa efikasnosti sušenja ^(a)	C	
	Polovina	1200			
	Četvrtina	1200			
Trajanje programa ^(a) (č:min)	Nominalni kapacitet	3:28	Tip	samostojeća	
	Polovina	2:42			
	Četvrtina	2:42			
Emitovanje buke koja se prenosi zrakom tokom faze centrifugiranja veša ^(a) (dB(A) re 1 pW)	80		Klasa emitovane buke koja se prenosi zrakom ^(a) (faza centrifugiranja)	C	
Režim „Isključeno“ (Off) (W)	0.50		Režim pripravnosti (Standby) (W)	1.00	
Odloženi start (W) (ukoliko je primjenjivo)	4.00		Mrežna pripravnost (W) (ukoliko je primjenjivo)	N/A	

Minimalno trajanje garancije ponuđeno od strane dobavljača ^(b):

Ovaj proizvod je dizajniran tako da tokom ciklusa pranja otpušta jone srebra

NE

Dodatne informacije:

Link koji vodi ka veb sajtu dobavljača, a na kome su dostupne informacije navedene pod tačkom 9 Aneksa II Uredbe (EU) 2019/2023 (1) ^(*) Komisije:

^(*) za program eco 40-60.

^(b) izmjene u okviru ovih stavki se neće smatrati relevantnim za svrhe stava 4 Člana 4 Uredbe (EU) 2017/1369.

^(c) ukoliko se u okviru baze podataka o proizvodima automatski generiše kompletan sadržaj ovog polja, dobavljač neće unijeti pomenute podatke.

- 1) Realna potrošnja energije zavisice od načina na koji se uređaj upotrebljava.
- 2) Realna potrošnja vode zavisice od načina na koji se uređaj upotrebljava i od stepena tvrdoće vode.
- 3) Rezervni dijelovi se isporučuju u roku od 15 radnih dana od datuma prijema narudžbine.

Lista sa podacima o proizvodu vezano za Uredbu (EU) 2019/2014

Listu sa podacima o proizvodu za svoj uređaj možete pronaći na internetu.

Posjetite <https://eprel.ec.europa.eu> i unesite identifikacioni kod modijela za svoj uređaj kako biste preuzeli listu sa podacima.

Identifikacioni kod modela za svoj uređaj možete pronaći u dijelu sa tehničkim specifikacijama.

List sa informacijama o proizvodu prema Uredbi (EU) 2019/2023

Naziv ili zaštitni znak dobavljača:**Adresa dobavljača ^(b):****Identifikacioni kod modela:** WF71490M**Opšti parametri proizvoda:**

Parametar	Vrijednost		Parametar	Vrijednost	
Nominalni kapacitet ^(a) (kg)	7.0		Dimenzije u cm	Visina	85
				Širina	60
				Dubina	50
EEI _w ^(a)	59.9		Klasa energetske efikasnosti ^(a)	B	
Indeks efikasnosti pranja ^(a)	1.031		Efektivnost ispiranja (g/kg) ^(a)	5.0	
Potrošnja energije izražena u kWh po ciklusu pranja, zasnovana na programu eco 40-60. Realna potrošnja energije zavisice od načina na koji se uređaj upotrebljava.	0.516		Potrošnja vode izražena u litrima po ciklusu pranja, zasnovana na programu eco 40-60. Realna potrošnja vode zavisice od načina na koji se uređaj upotrebljava i od stepena tvrdoće vode.	45	
Maksimalna temperatura unutar tretirane tkanine ^(a) (°C)	Nominalni kapacitet	36	Preostali sadržaj vlage ^(a) (%)	Nominalni kapacitet	53.9
	Polovina	34		Polovina	53.9
	Četvrtina	21		Četvrtina	53.9
Brzina centrifugiranja ^(a) (rpm)	Nominalni kapacitet	1400	Klasa efikasnosti sušenja ^(a)	B	
	Polovina	1400			
	Četvrtina	1400			
Trajanje programa ^(a) (č:min)	Nominalni kapacitet	3 : 28	Tip	samostojeća	
	Polovina	2 : 42			
	Četvrtina	2 : 42			
Emitovanje buke koja se prenosi zrakom tokom faze centrifugiranja veša ^(a) (dB(A) re 1 pW)	76		Klasa emitovane buke koja se prenosi zrakom ^(a) (faza centrifugiranja)	B	
Režim „Isključeno“ (Off) (W)	0.50		Režim pripravnosti (Standby) (W)	N/A	
Odloženi start (W) (ukoliko je primjenjivo)	4.00		Mrežna pripravnost (W) (ukoliko je primjenjivo)	N/A	

Minimalno trajanje garancije ponuđeno od strane dobavljača ^(b):

Ovaj proizvod je dizajniran tako da tokom ciklusa pranja otpušta jone srebra

NE

Dodatne informacije:

Link koji vodi ka veb sajtu dobavljača, a na kome su dostupne informacije navedene pod tačkom 9 Aneksa II Uredbe (EU) 2019/2023 (1) ^(*) Komisije:

^(*) za program eco 40-60.

^(b) izmjene u okviru ovih stavki se neće smatrati relevantnim za svrhe stava 4 Člana 4 Uredbe (EU) 2017/1369.

^(c) ukoliko se u okviru baze podataka o proizvodima automatski generiše kompletan sadržaj ovog polja, dobavljač neće unijeti pomenute podatke.

- 1) Realna potrošnja energije zavisiće od načina na koji se uređaj upotrebljava.
- 2) Realna potrošnja vode zavisiće od načina na koji se uređaj upotrebljava i od stepena tvrdoće vode.
- 3) Rezervni dijelovi se isporučuju u roku od 15 radnih dana od datuma prijema narudžbine.

Lista sa podacima o proizvodima vezano za Uredbu (EU) 2019/2014

Listu sa podacima o proizvodima za svoj uređaj možete pronaći na internetu.

Posjetite <https://eprel.ec.europa.eu> i unesite identifikacioni kod modijela za svoj uređaj kako biste preuzeli listu sa podacima.

Identifikacioni kod modela za svoj uređaj možete pronaći u dijelu sa tehničkim specifikacijama.

ΟΔΗΓΙΕΣ ΑΣΦΑΛΕΙΑΣ

Διαβάστε προσεκτικά τις πληροφορίες ασφάλειας που ακολουθούν και ακολουθήστε τις αυστηρά προκειμένου να ελαχιστοποιηθεί ο κίνδυνος πυρκαγιάς, έκρηξης ή ηλεκτροπληξίας και να αποφευχθεί η πρόκληση υλικών ζημιών, τραυματισμού ή θανάτου. Τυχόν αποτυχία τήρησης των οδηγιών αυτών, θα καταστήσει άκυρη οποιαδήποτε εγγύηση.



ΠΡΟΕΙΔΟΠΟΙΗΣΗ!

Ο συνδυασμός αυτού του συμβόλου και της λέξης επισήμανσης δηλώνει μια δυνητικά επικίνδυνη κατάσταση η οποία, εάν δεν αποφευχθεί, μπορεί να επιφέρει θάνατο ή σοβαρό τραυματισμό.



ΠΡΟΣΟΧΗ!

Ο συνδυασμός αυτού του συμβόλου και της λέξης επισήμανσης δηλώνει μια δυνητικά επικίνδυνη κατάσταση η οποία μπορεί να επιφέρει ελαφρούς ή ήσσονος σημασίας τραυματισμούς, υλικές ζημιές ή ζημιά στο περιβάλλον.



ΣΗΜΕΙΩΣΗ

Ο συνδυασμός αυτού του συμβόλου και της λέξης επισήμανσης δηλώνει μια δυνητικά επικίνδυνη κατάσταση η οποία μπορεί να επιφέρει ελαφρούς ή ήσσονος σημασίας τραυματισμούς.



ΠΡΟΕΙΔΟΠΟΙΗΣΗ!

Ηλεκτροπληξία!

- Εάν το καλώδιο τροφοδοσίας υποστεί ζημιά, πρέπει να αντικατασταθεί από τον κατασκευαστή, τον αντιπρόσωπο σέρβις ή ομοίως ειδικευμένα άτομα προς αποφυγή τυχόν κινδύνων.
- Εάν η συσκευή υποστεί ζημιά, δεν πρέπει να τεθεί σε λειτουργία πριν από την επισκευή της από τον κατασκευαστή, τον αντιπρόσωπο σέρβις ή από ομοίως εκπαιδευμένα άτομα. Κίνδυνος ηλεκτροπληξίας!
- Αυτή η συσκευή μπορεί να χρησιμοποιείται από παιδιά ηλικίας 8 ετών και άνω και από άτομα με μειωμένες σωματικές, αισθητηριακές ή διανοητικές ικανότητες που στερούνται την κατάλληλη εμπειρία και γνώση, εφόσον βρίσκονται υπό επίβλεψη ή έχουν λάβει οδηγίες για την ασφαλή χρήση της συσκευής και έχουν κατανοήσει τους κινδύνους που υπάρχουν. Τα παιδιά δεν επιτρέπεται να παίζουν με τη συσκευή. Οι εργασίες καθαρισμού και συντήρησης από πλευράς του χρήστη δεν πρέπει να πραγματοποιούνται από παιδιά χωρίς την επίβλεψη ενηλίκων.
- Τα παιδιά πρέπει να βρίσκονται υπό επίβλεψη προκειμένου να διασφαλίζεται ότι δεν παίζουν με τη συσκευή.
- Τα παιδιά ηλικίας 3 ετών και κάτω πρέπει να μένουν μακριά από τη συσκευή ή να βρίσκονται υπό συνεχή επίβλεψη.
- Ζώα και παιδιά ενδέχεται να σκαρφαλώσουν επάνω στη συσκευή. Ελέγχετε τη συσκευή πριν από κάθε λειτουργία.
- Μην σκαρφαλώνετε και μην κάθεστε πάνω στη συσκευή.

ΘΕΣΗ ΕΓΚΑΤΑΣΤΑΣΗΣ ΚΑΙ ΠΕΡΙΒΑΛΛΟΝ ΧΩΡΟΣ

- Όλα τα προϊόντα καθαρισμού και οποιοσδήποτε πρόσθετες ουσίες πρέπει να φυλάσσονται σε ασφαλές μέρος μη προσβάσιμο από παιδιά.
- Μην εγκαθιστάτε τη συσκευή σε δάπεδο με χαλί. Τυχόν κάλυψη των ανοιγμάτων με το χαλί μπορεί να προκαλέσει ζημιά στη συσκευή.
- Κρατήστε τη συσκευή μακριά από πηγές θερμότητας και το άμεσο ηλιακό φως προκειμένου να αποτρέψετε τη διάβρωση των πλαστικών και ελαστικών μερών.
- Μην εγκαθιστάτε τη συσκευή σε υγρά περιβάλλοντα ή χώρους που περιέχουν εκρηκτικά ή καυστικά αέρια. Σε περίπτωση διαρροής ή εκτίναξης νερού, αφήστε τη συσκευή να στεγνώσει με φυσικό τρόπο.
- Η συσκευή δεν πρέπει να εγκαθίσταται πίσω από πόρτα που κλειδώνει, συρόμενη πόρτα ή πόρτα με μεντεσέ στην αντίθετη πλευρά από αυτή του πλυντηρίου ρούχων.
- Μη λειτουργείτε τη συσκευή σε χώρους με θερμοκρασία χαμηλότερη των 5°C. Αυτό μπορεί να προκαλέσει ζημιά σε μέρος της συσκευής. Εάν αυτό δεν μπορεί να αποφευχθεί, βεβαιωθείτε ότι το νερό αποστραγγίζεται πλήρως από τη συσκευή μετά από κάθε χρήση (βλ. ενότητα «Συντήρηση - Καθαρισμός φίλτρου αποστράγγισης») προκειμένου να αποφευχθεί η πρόκληση ζημιών οφειλόμενων στον παγετό.
- Μη χρησιμοποιείτε εύφλεκτα σπρέι ή ουσίες πολύ κοντά στη συσκευή.

ΕΓΚΑΤΑΣΤΑΣΗ

- Αφαιρέστε όλες τις συσκευασίες και τα μπουλόνια μεταφοράς προτού χρησιμοποιήσετε τη συσκευή. Σε αντίθετη περίπτωση, ενδέχεται να προκληθεί σοβαρή ζημιά.
- Αυτή η συσκευή διαθέτει μονή βαλβίδα εισόδου και μπορεί να συνδεθεί μόνο στην παροχή κρύου νερού.
- Το φικς σύνδεσης στην πρίζα πρέπει να είναι προσβάσιμο μετά την εγκατάσταση.

- Προτού πλύνετε ρούχα για πρώτη φορά, η συσκευή πρέπει να εκτελέσει έναν πλήρη κύκλο λειτουργίας που θα περιλαμβάνει όλες τις διαδικασίες, χωρίς να τοποθετηθούν ρούχα στον κάδο.
- Η συσκευή αυτή πρέπει να βαθμονομηθεί προτού χρησιμοποιηθεί.
- Τα παλιά σεντ εύκαμπτων σωλήνων δεν πρέπει να επαναχρησιμοποιούνται, αλλά πρέπει να χρησιμοποιούνται τα νέα σεντ εύκαμπτων σωλήνων που παρέχονται μαζί με τη συσκευή.
- Μέγ. πίεση νερού εισόδου 1 MPa. Ελάχισ. πίεση νερού εισόδου 0,05 MPa.

ΗΛΕΚΤΡΙΚΗ ΣΥΝΔΕΣΗ

- Βεβαιωθείτε ότι η συσκευή δεν πατά το καλώδιο τροφοδοσίας, διαφορετικά μπορεί να υποστεί ζημιά.
- Συνδέστε τη συσκευή σε μια γειωμένη πρίζα που διαθέτει ασφάλεια προστασίας η οποία συμμορφώνεται με τις τιμές που αναγράφονται στον πίνακα «Τεχνικά χαρακτηριστικά». Η εγκατάσταση της προστατευτικής γείωσης πρέπει να πραγματοποιηθεί από εξειδικευμένο ηλεκτρολόγο. Βεβαιωθείτε ότι η εγκατάσταση της συσκευής πραγματοποιείται σύμφωνα με τους τοπικούς κανονισμούς.
- Η σύνδεση της συσκευής με το δίκτυο ηλεκτρικού ρεύματος και ύδρευσης πρέπει να πραγματοποιείται από ειδικευμένο τεχνικό σύμφωνα με τις οδηγίες του κατασκευαστή και τους τοπικούς κανονισμούς ασφαλείας.



ΠΡΟΕΙΔΟΠΟΙΗΣΗ!

- Μη χρησιμοποιείτε πολύπριζα ή μπαλαντέζες.
- Η συσκευή δεν πρέπει να διαθέτει εξωτερική διάταξη μεταγωγής, όπως χρονοδιακόπτη, συνδεδεμένη με ένα κύκλωμα που ενεργοποιείται και απενεργοποιείται σε συχνή βάση.
- Μην αφαιρείτε το φικ από την πρίζα ηλεκτρικού ρεύματος εάν υπάρχουν εύφλεκτα αέρια τριγύρω.
- Μην τραβάτε ποτέ το φικ με βρεγμένα χέρια.
- Τραβάτε πάντοτε το φικ και όχι το καλώδιο.
- Αποσυνδέετε πάντοτε τη συσκευή από την παροχή ρεύματος εάν δεν χρησιμοποιείται.

ΣΥΝΔΕΣΕΙΣ ΜΕ ΔΙΚΤΥΟ ΥΔΡΕΥΣΗΣ

- Ελέγχετε τις συνδέσεις των σωλήνων παροχής νερού, τη βρύση και τον εύκαμπο σωλήνα αποστράγγισης για πιθανές ζημιές που έχουν προκληθεί από αλλαγές στην πίεση του νερού. Εάν οι συνδέσεις είναι χαλαρές ή υπάρχει διαρροή, κλείστε τη βρύση και επιδιορθώστε το πρόβλημα. Μη χρησιμοποιείτε τη συσκευή προτού οι σωλήνες και οι εύκαμπτοι σωλήνες εγκατασταθούν σωστά από ειδικευμένα άτομα.
- Το γυάλινο τζάμι της πόρτας μπορεί να θερμανθεί πολύ κατά τη λειτουργία. Κρατήστε τα παιδιά και τα κατοικίδια μακριά από τη συσκευή ενόσω λειτουργεί.
- Οι εύκαμπτοι σωλήνες εισόδου και εξόδου νερού πρέπει να εγκατασταθούν με ασφάλεια και να μην υποστούν φθορές. Σε αντίθετη περίπτωση, μπορεί να υπάρξει διαρροή νερού.
- Μην αφαιρείτε το φίλτρο της αντλίας αποστράγγισης όταν υπάρχει ακόμα νερό στο εσωτερικό της συσκευής. Μπορεί να υπάρξει διαρροή μεγάλων ποσοτήτων νερού, ενώ υπάρχει επίσης ο κίνδυνος πρόκλησης εγκαυμάτων από το καυτό νερό.

ΛΕΙΤΟΥΡΓΙΑ ΚΑΙ ΣΥΝΤΗΡΗΣΗ

- Μη χρησιμοποιείτε ποτέ εύφλεκτους, εκρηκτικούς ή τοξικούς διαλύτες. Μη χρησιμοποιείτε διαλύτες, όπως βενζίνη, ιονόπνευμα κ.λπ., ως απορρυπαντικά. Χρησιμοποιείτε μόνο απορρυπαντικά κατάλληλα για πλύσιμο σε πλυντήριο.
- Βεβαιωθείτε ότι όλες οι τσέπες των ρούχων είναι άδειες. Τα αιχμηρά και σκληρά αντικείμενα, όπως κέρματα, ακράφες, καρφιά, βίδες ή πέτρες κ.λπ., μπορούν να προκαλέσουν σοβαρή ζημιά σε αυτή τη συσκευή.
- Αφαιρέστε όλα τα αντικείμενα από τις τσέπες, όπως αναπτήρες και σπέρτα, προτού χρησιμοποιήσετε τη συσκευή.
- Ξεπλύνετε καλά τα ρούχα που πλένονται στο χέρι.
- Είδη λερωμένα με ουσίες, όπως μαγειρικό λάδι, ασετόν, ιονόπνευμα, πετρέλαιο, κηροζίνη, αφαιρετικά λεκέδων, νέφτι, κεριά και αφαιρετικά κεριού πρέπει πρώτα να πλυθούν με ζεστό νερό με επιπλέον ποσότητα απορρυπαντικού και μετά να στεγνώσουν στη συσκευή.
- Διάφορα είδη, όπως αφρός καουτσούκ (αφρός λάτεξ), σκουφάκια για ντους, αδιάβροχα υφάσματα, είδη με επένδυση από καουτσούκ και ρούχα ή μαξιλάρια γεμισμένα με αφρό καουτσούκ δεν πρέπει να στεγνώνουν στη συσκευή.
- Τα μαλακτικά ρούχων ή παρεμφερή προϊόντα πρέπει να χρησιμοποιούνται σύμφωνα με τις οδηγίες του κατασκευαστή τους.
- Μην προσπαθήσετε να ανοίξετε την πόρτα με δύναμη. Η πόρτα θα ξεκλειδωθεί λίγο μετά το τέλος του κύκλου.
- Μην κλείνετε την πόρτα με υπερβολική δύναμη. Αν δυσκολεύεστε να κλείσετε την πόρτα, ελέγξτε αν τα ρούχα έχουν τοποθετηθεί ή κατανεμηθεί σωστά μέσα στον κάδο.
- Αποσυνδέετε πάντοτε τη συσκευή από το δίκτυο παροχής ηλεκτρικού ρεύματος και κλείνετε τη βρύση πριν από τον καθαρισμό και τη συντήρησή ή μετά από κάθε χρήση της συσκευής.

- Μη ρίχνετε νερό στη συσκευή για να την καθαρίσετε. Κίνδυνος ηλεκτροπληξίας!
- Οι εργασίες επισκευής πρέπει να εκτελούνται μόνο από τον κατασκευαστή, τον αντιπρόσωπο σέρβις ή ομοίως εκπαιδευμένα άτομα προς αποφυγή τυχόν κινδύνων. Ο κατασκευαστής δεν φέρει ευθύνη για ζημιές που προκαλούνται από τις παρεμβάσεις μη εξουσιοδοτημένων ατόμων στη συσκευή.

ΜΕΤΑΦΟΡΑ

- Πριν από τη μεταφορά:
 - Τα μπουλόνια μεταφοράς θα πρέπει να τοποθετηθούν εκ νέου στη συσκευή από ειδικευμένο άτομο.
 - Το νερό που συσσωρεύεται στο εσωτερικό της συσκευής θα πρέπει να αποστραγγίζεται.
- Αυτή η συσκευή είναι βαριά. Μεταφέρετέ τη με προσοχή. Μην κρατάτε τη συσκευή από τα προεξέχοντα μέρη της για να την ανυψώσετε. Μη χρησιμοποιείτε την πόρτα ως λαβή μεταφοράς.

ΠΡΟΒΛΕΠΟΜΕΝΗ ΧΡΗΣΗ

Η συσκευή προορίζεται μόνο για οικιακή χρήση και έχει σχεδιαστεί μόνο για ρούχα κατάλληλα για πλύσιμο και στέγνωμα σε πλυντήριο και στεγνωτήριο, αντίστοιχα, στις συνήθεις ποσότητες για νοικοκυριά. Αυτή η συσκευή προορίζεται αποκλειστικά για χρήση σε εσωτερικό χώρο και δεν έχει σχεδιαστεί για εντοιχισμό. Χρησιμοποιείται μόνο σε συμμόρφωση με τις οδηγίες που ακολουθούν. Η συσκευή δεν προορίζεται για εμπορική χρήση. Οποιαδήποτε άλλη χρήση θεωρείται ακατάλληλη χρήση. Ο κατασκευαστής δεν φέρει ευθύνη για τυχόν ζημιές ή τραυματισμούς που ενδέχεται να προκληθούν από τη χρήση της.

- Αυτή η συσκευή προορίζεται για χρήση σε οικιακές και παρόμοιες εφαρμογές όπως:
 - χώροι κουζίνας προσωπικού σε καταστήματα, γραφεία και άλλους χώρους εργασίας
 - αγροκτήματα
 - από πελάτες ξενοδοχείων, μοτέλ και άλλων χώρων διαμονής
 - χώροι καταλυμάτων με πρωινό
 - κοινόχρηστοι χώροι σε συγκροτήματα κατοικιών ή επαγγελματικά πλυντήρια



Συσκευασία/Απορριψη συσκευής

Αυτή η σήμανση δηλώνει ότι αυτό το προϊόν δεν πρέπει να απορρίπτεται με τα υπόλοιπα οικιακά απόβλητα στις χώρες της ΕΕ. Για την αποτροπή πιθανής ζημιάς στο περιβάλλον ή την ανθρώπινη υγεία, ανακυκλώστε τη συσκευή υπεύθυνα για την προαγωγή της αειφόρου επαναχρησιμοποίησης των υλικών πόρων. Για να επιστρέψετε τη χρησιμοποιημένη συσκευή σας, αξιοποιήστε τα συστήματα επιστροφής και συλλογής ή επικοινωνήστε με τον μεταπωλητή από τον οποίο προμηθευτήκατε το προϊόν, καθώς μπορεί να το παραλάβει και να το στείλει για ασφαλή ανακύκλωση.

ΕΓΚΑΤΑΣΤΑΣΗ

Περιγραφή προϊόντος

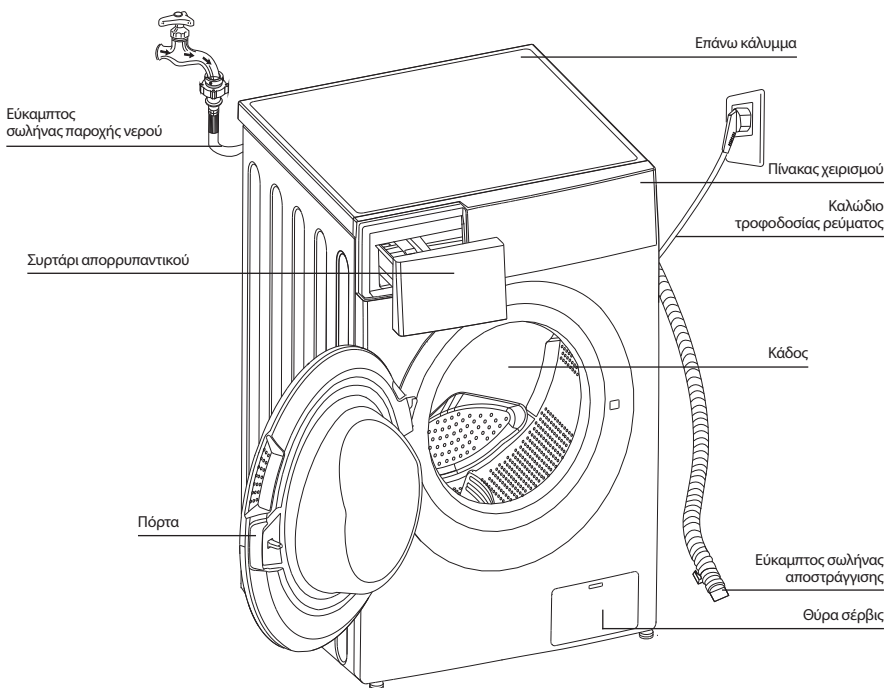

ΣΗΜΕΙΩΣΗ

Το διάγραμμα απεικόνισης εξυπηρετεί σκοπούς αναφοράς μόνο. Η διάταξη στο πραγματικό προϊόν μπορεί να διαφέρει.

Παρελόμενα



4 x τάπες



1 x εύκαμπος
σωλήνας παροχής
κρύου νερού



Εγχειρίδιο χρήστη

Χώρος εγκατάστασης



ΠΡΟΕΙΔΟΠΟΙΗΣΗ!

- Η συσκευή πρέπει να σταθεροποιείται έτσι ώστε να μη μετακινείται! Βεβαιωθείτε ότι η συσκευή είναι οριζοντιωμένη και σταθερή.
- Βεβαιωθείτε ότι η συσκευή δεν πατάει το καλώδιο τροφοδοσίας.

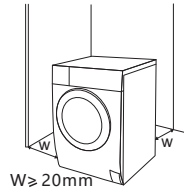

Πριν από την εγκατάσταση του πλυντηρίου, πρέπει να επιλέξετε μια θέση που να έχει τα εξής χαρακτηριστικά:

1. Να βρίσκεται σε στεγνό χώρο, με στέρεο και επίπεδο δάπεδο
2. Να μην είναι εκτεθειμένη στο άμεσο ηλιακό φως
3. Να αερίζεται επαρκώς
4. Η θερμοκρασία δωματίου να είναι μεγαλύτερη από 0 °C
5. Να είναι μακριά από πηγές θερμότητας, όπως συσκευές καύσης άνθρακα ή αερίου.



Αποσυσκευασία του πλυντηρίου ρούχων



ΠΡΟΕΙΔΟΠΟΙΗΣΗ!

- Τα υλικά συσκευασίας (π.χ. μεμβράνες, φελιζόλ) ενδέχεται να είναι επικίνδυνα για τα παιδιά.
- Υπάρχει κίνδυνος ασφυξίας! Κρατήστε όλα τα υλικά συσκευασίας μακριά από παιδιά.

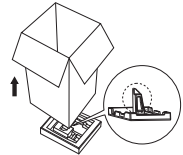

1. Αφαιρέστε το χαρτοκιβώτιο και τα υλικά συσκευασίας από φελιζόλ.
2. Ανασηκώστε το πλυντήριο ρούχων και αφαιρέστε τη συσκευασία της βάσης.
Βεβαιωθείτε ότι το μικρό τριγωνικό αφρώδες τμήμα αφαιρείται μαζί με τη βάση. Σε αντίθετη περίπτωση, ξαπλώστε τη μονάδα στο πλάι, κατόπιν αφαιρέστε το μικρό αφρώδες τμήμα από τη βάση της μονάδας με το χέρι.
3. Αφαιρέστε την ταινία συγκράτησης του καλωδίου τροφοδοσίας και του εύκαμπτου σωλήνα αποστράγγισης.
4. Αφαιρέστε τον εύκαμπτο σωλήνα εισόδου νερού από τον κάδο.

Αποσυσκευασία του πλυντηρίου ρούχων



ΠΡΟΕΙΔΟΠΟΙΗΣΗ!

- Πριν από τη χρήση του πλυντηρίου, πρέπει να αφαιρεθούν τα μπουλόνια μεταφοράς από το πίσω μέρος της συσκευής.



Χαλαρώστε τα 4 μπουλόνια μεταφοράς με ένα ροπακκίδιο

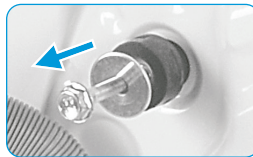

Αφαιρέστε τα μπουλόνια συμπεριλαμβανομένων των ελαστικών μερών και φυλάξτε τα για μελλοντική χρήση.

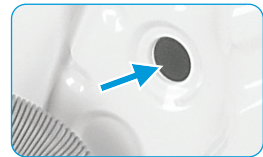

Κλείστε τις οπές μεταφοράς με τις ειδικές τάπες.

Αλφάδιασμα πλυντηρίου ρούχων

ΠΡΟΕΙΔΟΠΟΙΗΣΗ!

- Τα παξιμάδια ασφάλισης των τεσσάρων ποδιών πρέπει να είναι καλά στερεωμένα στο πλαίσιο.

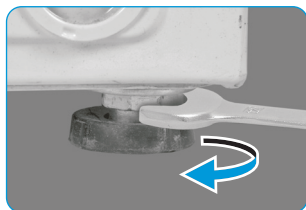

1. Χαλαρώστε το παξιμάδι ασφάλισης.
2. Γυρίστε το πόδι μέχρι να έρθει σε πλήρη επαφή με το δάπεδο.
3. Ρυθμίστε τα πόδια και σφίξτε τα παξιμάδια με ένα ροπόκλειδο. Βεβαιωθείτε ότι η συσκευή είναι οριζοντιωμένη και σταθερή.

Σύνδεση εύκαμπτου σωλήνα παροχής νερού

ΠΡΟΕΙΔΟΠΟΙΗΣΗ!

- Για την αποφυγή διαρροής νερού ή πρόκλησης ζημιών λόγω του νερού, ακολουθήστε τις οδηγίες αυτού του κεφαλαίου!
- Αποφεύγετε τη συστροφή, τη σύνθλιψη, την τροποποίηση ή την πρόκληση φθοράς στον εύκαμπο σωλήνα εισόδου νερού.



Συνδέστε τον εύκαμπο σωλήνα παροχής νερού στη βαλβίδα εισόδου νερού και σε μια βρύση παροχής κρύου νερού, όπως απεικονίζεται.



ΣΗΜΕΙΩΣΗ

- Κάντε τις συνδέσεις με το χέρι. Δεν χρειάζεται να χρησιμοποιήσετε εργαλεία. Βεβαιωθείτε ότι οι συνδέσεις είναι σφικτές.

Εύκαμπτος σωλήνας αποστράγγισης

WARNING!

- Μη συστρέψετε ή επεκτείνετε τον εύκαμπο σωλήνα αποστράγγισης.
- Τοποθετήστε τον εύκαμπο σωλήνα αποστράγγισης σωστά, διαφορετικά ενδέχεται να προκληθεί ζημιά η οποία θα μπορούσε να οδηγήσει σε διαρροή νερού.

Υπάρχουν δύο τρόποι σύνδεσης του άκρου του εύκαμπτου σωλήνα αποστράγγισης:

1. Εγκαταστήστε το στο σιφόνι.

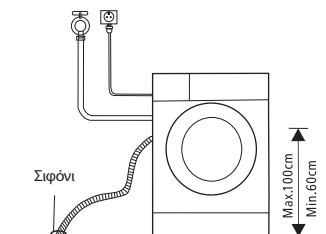

2. Συνδέστε το στη διακλάδωση του σωλήνα αποστράγγισης που καταλήγει στο σιφόνι.

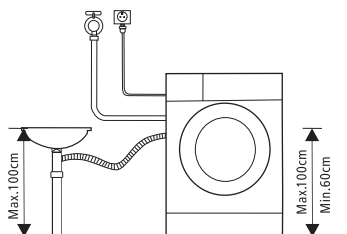

ΛΕΙΤΟΥΡΓΙΕΣ

Γρήγορη εκκίνηση

ΠΡΟΣΟΧΗ!

- Πριν από τη χρήση, βεβαιωθείτε ότι η συσκευή έχει εγκατασταθεί σωστά.
- Η συσκευή σας ελέγχθηκε διεξοδικά προτού εξέλθει από το εργοστάσιο. Για την απομάκρυνση τυχόν υπολειπόμενων ποσοτήτων νερού και την εξουδετέρωση οσμών, συνιστάται να καθαρίζετε τη συσκευή σας πριν από την πρώτη χρήση. Για τον σκοπό αυτό, θέστε τη συσκευή σε λειτουργία στο πρόγραμμα των βαμβακερών στους 90°C χωρίς να προσθέσετε ρούχα και απορρυπαντικό στο πλυντήριο.

ΒΑΘΜΟΝΟΜΗΣΗ

Μοντέλο WF71490M

Συνιστάται να γίνεται βαθμονόμηση του πλυντηρίου για να εξασφαλιστεί η βέλτιστη δυνατή απόδοσή του. Η συσκευή μπορεί να ανιχνεύει την ποσότητα των ρούχων που έχουν τοποθετηθεί στο εσωτερικό της. Μέσω αυτής της λειτουργίας βελτιστοποιείται η απόδοση του προϊόντος ελαχιστοποιώντας την κατανάλωση ενέργειας και νερού και εξοικονομώντας σας χρήματα και χρόνο. Για τον λόγο αυτό, συνιστάται να γίνεται βαθμονόμηση της συσκευής ώστε να διασφαλιστεί η βέλτιστη χρήση αυτής.

1. Αφαιρέστε όλα τα παρελκόμενα από τον κάδο και κλείστε την πόρτα του πλυντηρίου.
2. Συνδέστε το φις του καλωδίου τροφοδοσίας στην πρίζα.
3. Ενεργοποιήστε τη συσκευή και πατήστε ταυτόχρονα τα κουμπιά «Delay» και «Speed» για 10 δευτερόλεπτα μέχρι να εμφανιστεί η ένδειξη «t19» στην οθόνη.
4. Πατήστε το κουμπί εκκίνησης της συσκευής «▶||» και περιμένετε έως ότου εμφανιστεί η ένδειξη «****» στην οθόνη.

1. Πριν από την πλύση

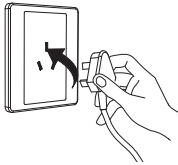

Σύνδεση στην πρίζα



Άνοιγμα βρύσης

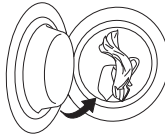

Φόρτωση

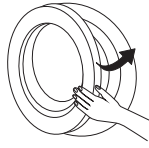

Κλείσιμο πόρτας



Προσθήκη απορρυπαντικού

ΣΗΜΕΙΩΣΗ

- Εάν επιλεγεί το πρόγραμμα πρόπλυσης σε συσκευές που υποστηρίζουν αυτή τη λειτουργία, το απορρυπαντικό πρέπει να προστεθεί στη «θήκη I».

2. Washing

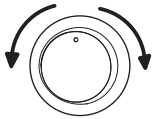

Επιλογή προγράμματος

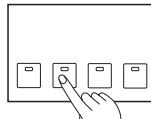

Επιλογή λειτουργίας ή προεπιλεγμένης ρύθμισης



Έναρξη

3. Μετά την πλύση

Οι φωτεινές ενδείξεις κλειδώματος της πόρτας και του κουμπιού [Start / Pause][Έναρξη / Διακοπή] αναβοσβήνουν ενώ παράλληλα η συσκευή εκπέμπει ένα χαρακτηριστικό ηχητικό σήμα. Επίσης, μπορούν να αναβοσβήνουν δύο μικρές ενδείξεις στην ψηφιακή οθόνη της συσκευής.

* Μοντέλο WF71490M

Ηχεί η ηχητική ειδοποίηση «μπιπ» και εμφανίζεται η ένδειξη «End (Λήξη)» στην οθόνη.

Πριν από κάθε πλύση

- Η θερμοκρασία λειτουργίας του πλυντηρίου πρέπει να είναι (5-40) °C. Σε περίπτωση λειτουργίας του πλυντηρίου σε θερμοκρασίες μικρότερες από 0 °C, η βαλβίδα εισόδου και το σύστημα αποστράγγισης ενδέχεται να υποστούν ζημιά. Εάν η συσκευή έχει εγκατασταθεί σε χώρους με θερμοκρασία 0 °C ή μικρότερη, θα πρέπει να μεταφερθεί σε χώρους με φυσιολογική θερμοκρασία περιβάλλοντος προκειμένου να εξασφαλιστεί ότι οι εύκαμπτοι σωλήνες παροχής νερού και αποστράγγισης δεν θα παγώσουν πριν από τη χρήση.
- Ελέγχετε τις ετικέτες των ρούχων και τις οδηγίες χρήσης του απορρυπαντικού πριν από την πλύση. Χρησιμοποιείτε μη αφρίζον απορρυπαντικό ή



Ελέγξτε την ετικέτα



Αφαιρέστε τυχόν αντικείμενα από τις τσέπες

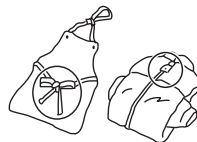

Δέστε τα μακριά κορδόνια, κλείστε τα φερμουάρ και κουμπώστε τα κουμπιά



Τοποθετείτε τα ρούχα μικρού μεγέθους σε μαξιλιοροθήκη



Γυρίστε τα ρούχα με ύφασμα που χνουδιάζει εύκολα και πυκνή ύφανση με μακριές ίνες από την ανάποδη πλευρά



Ρούχα διαφορετικού τύπου και υφάσματος

⚠ ΠΡΟΕΙΔΟΠΟΙΗΣΗ!

- Όταν πλένετε ρούχα μειονομένα, ενδέχεται να προκληθεί μεγάλη εκκεντρότητα και να ενεργοποιηθεί η προειδοποιητική ηχητική ένδειξη λόγω ανισορροπίας. Επομένως, συνιστάται να προσθέσετε ένα ή δύο ρούχα παραπάνω ώστε να πλυθούν μαζί και το στύψιμο να μπορεί να εκτελεστεί ομαλά.
- Μην πλένετε ρούχα που έχουν έρθει σε επαφή με κηροζίνη, βενζίνη, οινόπνευμα και άλλα εύφλεκτα υλικά.

Συρτάρι απορρυπαντικού

- I Απορρυπαντικό πρόπλυσης
- II Απορρυπαντικό κύριας πλύσης
- ☼ Μαλακτικό
- ☉ Πιέστε το κλιπ και τραβήξτε προς τα έξω το συρτάρι

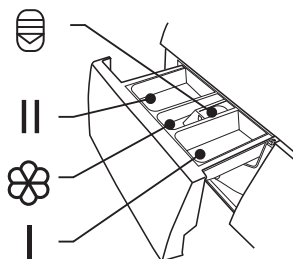

⚠ ΠΡΟΣΟΧΗ!

- Στη «θήκη!» προστίθεται απορρυπαντικό μόνο εφόσον επιλεγεί το πρόγραμμα πρόπλυσης σε συσκευές που υποστηρίζουν αυτή τη λειτουργία.

Μοντέλο: WF71231M

Πρόγραμμα	I	II	☼
Cotton (Βαμβακερά) 30 °C	<input type="radio"/>	<input checked="" type="radio"/>	<input type="radio"/>
Cotton (Βαμβακερά) 40 °C	<input type="radio"/>	<input checked="" type="radio"/>	<input type="radio"/>
Cotton (Βαμβακερά) 60 °C	<input type="radio"/>	<input checked="" type="radio"/>	<input type="radio"/>
Cotton (Βαμβακερά) 90 °C	<input type="radio"/>	<input checked="" type="radio"/>	<input type="radio"/>
Synthetic (Συνθετικά)	<input type="radio"/>	<input checked="" type="radio"/>	<input type="radio"/>
Synthetic (Συνθετικά) 40 °C	<input type="radio"/>	<input checked="" type="radio"/>	<input type="radio"/>
Drum Clean (Καθαρισμός κάδου)			
Cold Wash (Κρύα πλύση)	<input type="radio"/>	<input checked="" type="radio"/>	<input type="radio"/>
Cold Wash (Κρύα πλύση) 20 °C	<input type="radio"/>	<input checked="" type="radio"/>	<input type="radio"/>
Spin Only (Μόνο στύψιμο)			
Drain Only (Μόνο αποστράγγιση)			
Rinse&Spin (Ξέβγαλμα&Στύψιμο)			<input type="radio"/>

Υποχρεωτικά Προαιρετικά

Μοντέλο: WF71261M

Πρόγραμμα	I	II	☼
Cotton (Βαμβακερά) 30 °C		<input checked="" type="radio"/>	<input type="radio"/>
Cotton (Βαμβακερά) 40 °C		<input checked="" type="radio"/>	<input type="radio"/>
Cotton (Βαμβακερά) 60 °C		<input checked="" type="radio"/>	<input type="radio"/>
Cotton (Βαμβακερά) 90 °C		<input checked="" type="radio"/>	<input type="radio"/>
Synthetic (Συνθετικά)		<input checked="" type="radio"/>	<input type="radio"/>
Synthetic (Συνθετικά) 40 °C		<input checked="" type="radio"/>	<input type="radio"/>
Drum Clean (Καθαρισμός κάδου)			
Cotton Intensive (Βαμβακερά Εντατική πλύση) 40 °C		<input checked="" type="radio"/>	<input type="radio"/>
Cotton Intensive (Βαμβακερά Εντατική πλύση) 60 °C		<input checked="" type="radio"/>	<input type="radio"/>
Quick Wash 45' (Γρήγορη πλύση 45')		<input checked="" type="radio"/>	<input type="radio"/>
Quick Wash 30' (Γρήγορη πλύση 30')		<input checked="" type="radio"/>	<input type="radio"/>
Quick Wash 15' (Γρήγορη πλύση 15')		<input checked="" type="radio"/>	<input type="radio"/>

Υποχρεωτικά Προαιρετικά

Πρόγραμμα	I	II	☼
Delicate (Ευαίσθητα) 30 °C		<input checked="" type="radio"/>	<input type="radio"/>
Delicate (Ευαίσθητα)		<input checked="" type="radio"/>	<input type="radio"/>
Ends in 9H (Λήξη σε 9 ώρες)		<input checked="" type="radio"/>	<input type="radio"/>
Ends in 6H (Λήξη σε 6 ώρες)		<input checked="" type="radio"/>	<input type="radio"/>
Ends in 3H (Λήξη σε 3 ώρες)		<input checked="" type="radio"/>	<input type="radio"/>
Quick Wash 45' (Γρήγορη πλύση 45')		<input checked="" type="radio"/>	<input type="radio"/>
Quick Wash 30' (Γρήγορη πλύση 30')		<input checked="" type="radio"/>	<input type="radio"/>
Quick Wash 15' (Γρήγορη πλύση 15')		<input checked="" type="radio"/>	<input type="radio"/>
ECO 40-60		<input checked="" type="radio"/>	<input type="radio"/>
Cotton Intensive (Βαμβακερά Εντατική πλύση) 40 °C		<input checked="" type="radio"/>	<input type="radio"/>
Cotton Intensive (Βαμβακερά Εντατική πλύση) 60 °C		<input checked="" type="radio"/>	<input type="radio"/>

Μοντέλο: WF71490M

Πρόγραμμα	I	II / Δ	☼	Πρόγραμμα	I	II / Δ	☼
Cotton (Βαμβακερά)	○	●	○	Sport Wear (Αθλητικά)	○	●	○
Quick 15' (Γρήγορο 15')		●	○	Synthetic (Συνθετικά)	○	●	○
Rapid 45' (Γρήγορο 45')		●	○	Mix (Μικτής ύφανσης)	○	●	○
60' Wash (Πλύση 60')		●	○	Delicate (Ευαίσθητα)		●	○
ECO 40-60		●	○	Wool (Μάλλινα)		●	○
Intensive (Εντατική πλύση)		●	○	20°C		●	○
Rinse&Spin (Ξέβγαλμα&Στύψιμο)			○	Spin Only (Μόνο στύψιμο)			○
Sterilization (Αποστείρωση)		●	○				

● Υποχρεωτικά ○ Προαιρετικά

Σύσταση περι απορρυπαντικών

Συνιστώμενο απορρυπαντικό πλύσης	Κύκλοι πλύσης	Θερμοκρ πλύσης	Τύπος ρούχων και υφασμάτων
Απορρυπαντικό βαρέος τύπου με λευκαντικούς παράγοντες και οπτικά λευκαντικά	Cotton (Βαμβακερά) ECO 40-60, Mix (Μικτής ύφανσης)*	30/40/60	Λευκά ρούχα από βαμβάκι ή λινό που αντέχει σε υψηλές θερμοκρασίες
Απορρυπαντικό για χρωματιστά χωρίς λευκαντικούς παράγοντες και οπτικά λευκαντικά	Cotton (Βαμβακερά) ECO 40-60 Mix (Μικτής ύφανσης)* Cold Wash (Κρύα πλύση)	Κρύο/20/30/40	Χρωματιστά ρούχα από βαμβάκι ή λινό
Απορρυπαντικό για χρωματιστά ή ήπιο απορρυπαντικό χωρίς οπτικά λευκαντικά	Cold Wash (Κρύα πλύση) Synthetic (Συνθετικά)	Κρύο/20/40	Χρωματιστά ρούχα από υφάσματα χωρίς ιδιαίτερες απαιτήσεις που δεν λειαίνουν εύκολα ή από συνθετικά υλικά
Ήπιο απορρυπαντικό για χρωματιστά	Synthetic (Συνθετικά)	Κρύο/40	Ευαίσθητα υφάσματα, σατέν, βισκόζη
Ειδικό απορρυπαντικό για μάλλινα**	Wool (Μάλλινα)**	20/30/40**	Μάλλινα**

* Μοντέλο WF71261M, ** Μοντέλο WF71490M

ΣΗΜΕΙΩΣΗ

- Συνιστάται τα συμπυκνωμένα απορρυπαντικά ή πρόσθετα να αραιώνονται με λίγο νερό πριν από την προσθήκη τους στη θήκη απορρυπαντικού ώστε να μην υπάρξει έκφραξη και υπερχείλιση του στομίου της θήκης απορρυπαντικού κατά την πλήρωσή του με νερό.
- Επιλέξτε τον κατάλληλο τύπο απορρυπαντικού για να εξασφαλίσετε τη μέγιστη δυνατή απόδοση πλύσης και την ελάχιστη κατανάλωση νερού και ενέργειας
- Για βέλτιστο αποτέλεσμα καθαρισμού, είναι σημαντική η χρήση της κατάλληλης δόσης απορρυπαντικού.
- Χρησιμοποιήστε μειωμένη δόση απορρυπαντικού εάν ο κάδος δεν έχει γεμίσει πλήρως.
- Προσαρμόζετε πάντοτε τη χρησιμοποιούμενη ποσότητα απορρυπαντικού στη σκληρότητα του νερού. Εάν το νερό της βρύσης είναι μαλακό, χρησιμοποιήστε μικρότερη ποσότητα απορρυπαντικού.
- Καθορίστε τη δόση με βάση τον βαθμό βρωμιάς των ρούχων σας. Τα λιγότερο λερωμένα ρούχα απαιτούν μικρότερες ποσότητες απορρυπαντικού.
- Σε πολύ συμπυκνωμένα απορρυπαντικά (όχι πολύ ρευστά), η δόση πρέπει να καθορίζεται με μεγάλη ακρίβεια.

Οι παρακάτω καταστάσεις είναι ενδεικτικές της υπερδοσολογίας απορρυπαντικού:

- έντονος σχηματισμός αφρού
- κακό αποτέλεσμα πλύσης και ξεβγάλματος

Οι παρακάτω καταστάσεις είναι ενδεικτικές της υποδοσολογίας απορρυπαντικού:

- τα πλυμένα ρούχα αποκούν γκρι απόχρωση
- συσσώρευση επικαθίσεων αλάτων στον κάδο, το θερμαντικό στοιχείο ή/και τα ίδια τα ρούχα

Πίνακας χειρισμού

Μοντέλο: WF71231M

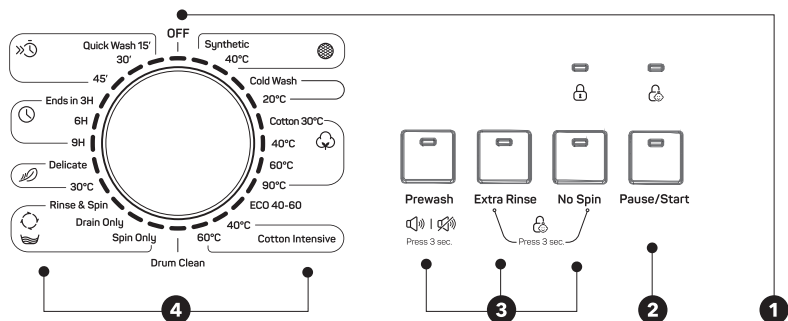

Μοντέλο: WF71261M

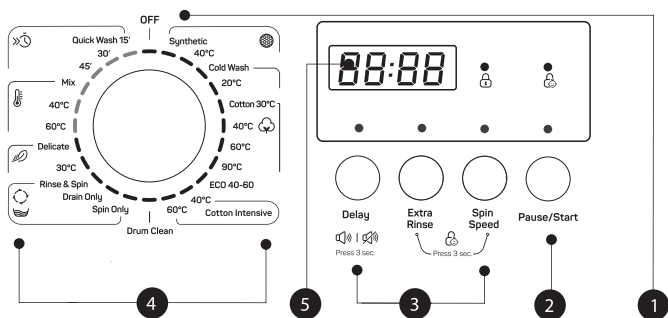

ΣΗΜΕΙΩΣΗ

- Το διάγραμμα απεικόνισης εξυπηρετεί σκοπούς αναφοράς μόνο. Η διάταξη στο πραγματικό προϊόν μπορεί να διαφέρει.

- 1 On/Off (Ενεργοποίηση/Απενεργοποίηση)**
Ενεργοποιήστε ή απενεργοποιήστε τη συσκευή.
- 2 Start/Pause (Έναρξη/Διακοπή)**
Πατήστε το κουμπί για την έναρξη ή τη διακοπή του κύκλου πλύσης.
- 3 Προαιρετική επιλογή**
Σας επιτρέπει να επιλέξετε μια επιπρόσθετη λειτουργία και κατόπιν ανάβει η αντίστοιχη φωτεινή ένδειξη.
- 4 Πρόγραμμα**
Δυνατότητα επιλογής ανάλογα με το είδος των άπλωτων ρούχων.
- 5 Οθόνη**
Στην οθόνη απεικονίζονται οι ρυθμίσεις, ο εκτιμώμενος υπολειπόμενος χρόνος, οι επιλεγμένες λειτουργίες και τα μηνύματα κατάστασης που σχετίζονται με το πλυντήριο σας. Η οθόνη

Μοντέλο: WF71490M

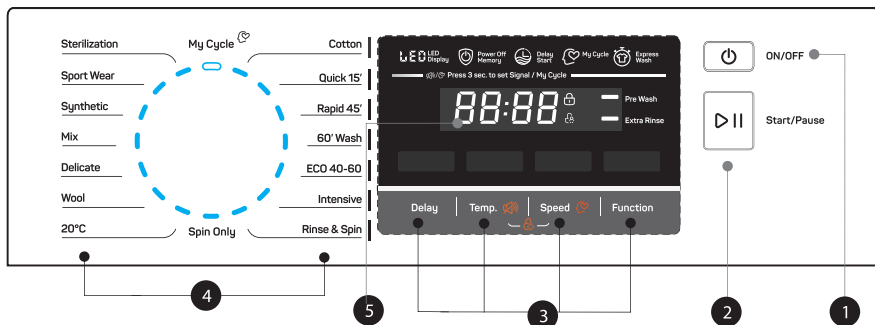

ΣΗΜΕΙΩΣΗ

- Το διάγραμμα απεικόνισης εξυπηρετεί σκοπούς αναφοράς μόνο. Η διάταξη στο πραγματικό προϊόν μπορεί να διαφέρει.

1 On/Off (Ενεργοποίηση/Απενεργοποίηση)
Ενεργοποιήστε και απενεργοποιήστε τη συσκευή.

2 Start/Pause (Έναρξη/Διακοπή)
Ξεκινήστε ή διακόψτε τη λειτουργία του προγράμματος.

3 Προαιρετική επιλογή
Σας επιτρέπει να επιλέξετε μια επιπρόσθετη λειτουργία και κατόπιν ανάβει η αντίστοιχη φωτεινή ένδειξη.

4 Πρόγραμμα
Δυνατότητα επιλογής ανάλογα με το είδος των άπλυτων ρούχων.

5 Οθόνη
Στην οθόνη απεικονίζονται οι ρυθμίσεις ο εκτιμώμενος υπολειπόμενος χρόνος, οι επιλεγμένες λειτουργίες και τα μηνύματα κατάστασης που σχετίζονται με το πλυντήριο σας.

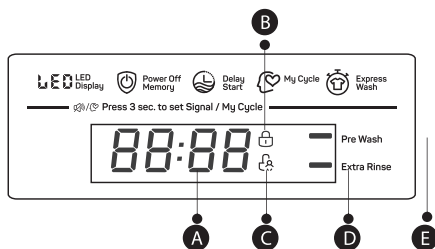

A Οθόνη

Διάρκεια πλύσης	Χρόνος καθυστέρησης
125	2h
Λήξη	Σφάλμα
400	Ε 30
Λήξη	Θερμοκρ.
Ε π d	30

- B** Κλειδωμα πόρτας **C** Κλειδωμα για παιδιά
D Επιπλέον ξέβγαλμα **E** Πρόπλυση

Προγράμματα

Μοντέλο: WF71231M

Πρόγραμμα	Φορτίο (kg)	Εμφανιζόμενος χρόνος
	7,0	7:0
Synthetic (Συνθετικά)	3,5	2:20
Synthetic 40 °C (Συνθετικά 40 °C)	3,5	2:20
Cold Wash (Κρύα πλύση)	7,0	1:00
Cold Wash 20 °C (Κρύα πλύση 20 °C)	7,0	1:01
Cotton 30 °C (Βαμβακερά 30 °C)	7,0	2:40
Cotton 40 °C (Βαμβακερά 40 °C)	7,0	2:40
Cotton 60 °C (Βαμβακερά 60 °C)	7,0	2:45
Cotton 90 °C (Βαμβακερά 90 °C)	7,0	2:50
ECO 40-60	7,0	3:28
Cotton Intensive 40 °C (Βαμβακερά Εντατική πλύση 40 °C)	7,0	3:48
Cotton Intensive 60 °C (Βαμβακερά Εντατική πλύση 60 °C)	7,0	3:53
Drum Clean (Καθαρισμός κάδου)	-	1:18
Spin Only (Μόνο στύψιμο)	7,0	0:12
Drain Only (Μόνο αποστράγγιση)	-	0:01
Rinse&Spin (Ξέβγαλμα&Στύψιμο)	7,0	0:20
Delicate 30 °C (Ευαίσθητα 30 °C)	2,5	0:50
Delicate (Ευαίσθητα)	2,5	0:48
Ends in 9H (Λήξη σε 9 ώρες)	7,0	0:59
Ends in 6H (Λήξη σε 6 ώρες)	7,0	0:59
Ends in 3H (Λήξη σε 3 ώρες)	7,0	0:59
Quick Wash 45' (Γρήγορη πλύση 45')	2,0	0:45
Quick Wash 30' (Γρήγορη πλύση 30')	2,0	0:30
Quick Wash 15' (Γρήγορη πλύση 15')	2,0	0:15

ΣΗΜΕΙΩΣΗ

Οι παράμετροι του πίνακα παρατίθενται μόνο για σκοπούς αναφοράς. Οι πραγματικές παράμετροι ενδέχεται να διαφέρουν από αυτές που αναγράφονται στον παραπάνω πίνακα.

WF71231M						
Κύκλος	Ονομαστική χωρητικότητα σε kg	Διάρκεια κύκλου σε ώρες:λεπτά	Κατανάλωση ενέργειας σε KWh/κύκλο	Κατανάλωση νερού σε λίτρα/κύκλο	Υψηλότερη θερμοκρασία πλύσης °C ¹⁾	Υπολειμματική υγρασία %/ Ταχύτητα στεψίματος σε σ.α.λ. ²⁾
Cold Wash 20 °C (Κρύα πλύση 20 °C)	3.5	1:01	0.213	41	20	60%/1200
Cotton 60 °C (Βαμβακερά 60 °C)	7.0	2:45	1.385	65	60	60%/1200
Synthetic (Συνθετικά)	3.5	2:20	0.327	60	Κρύο	60%/1200
Quick Wash 15' (Γρήγορη πλύση 15')	2.0	0:15	0.035	32	Κρύο	75%/800
Cotton Intensive 40 °C (Βαμβακερά Εντατική πλύση 40 °C)	7.0	3:48	1.088	65	40	60%/1200
ECO 40-60 ³⁾	7.0	3:28	0.940	55.3	39	62%/1200
	3.5	2:42	0.590	41.5	35	62%/1200
	2.0	2:42	0.435	35.6	30	62%/1200

- Τα παραπάνω στοιχεία παρατίθενται μόνο για σκοπούς αναφοράς και ενδέχεται να αλλάξουν λόγω διαφορετικών πραγματικών συνθηκών χρήσης.
- Οι τιμές που αναγράφονται για το εκάστοτε πρόγραμμα, πλην του προγράμματος ECO 40-60, είναι μόνο ενδεικτικές.
- Νέα ενεργειακή κλάση σύμφωνα με τη σχετική οδηγία της ΕΕ: D Δοκιμαστικό πρόγραμμα ενεργειακής κατανάλωσης: ECO 40-60. Στροφές: ο μεγαλύτερος δυνατός αριθμός στροφών, ορισμός διαφορετικού αριθμού στροφών ως προεπιλογή. 1/2 φορτίου για συσκευή χωρητικότητας 7,0 Kg: 3,5 Kg.
- 1/4 φορτίου για συσκευή χωρητικότητας 7,0 Kg: 2,0Kg.

- 1) Η υψηλότερη θερμοκρασία στην οποία πλένονται τα ρούχα κατά τη διάρκεια του κύκλου πλύσης για τουλάχιστον 5 λεπτά.
- 2) Η υπολειμματική υγρασία μετά το τέλος του κύκλου πλύσης εκφρασμένη σε ποσοστό περιεκτικότητας σε νερό και οι στροφές στεψίματος στις οποίες επιτεύχθηκε αυτό το ποσοστό.
- 3) Το πρόγραμμα ECO 40-60 ενδείκνυται για το πλύσιμο φυσιολογικά λερωμένων βαμβακερών ρούχων που μπορούν να πλυθούν στους 40°C ή τους 60°C, μαζί στον ίδιο κύκλο. Το πρόγραμμα χρησιμοποιείται για την αξιολόγηση της συμμόρφωσης με τον κανονισμό (ΕΕ) 2019/2023.

Τα πιο αποτελεσματικά προγράμματα όσον αφορά την ενεργειακή κατανάλωση είναι γενικά τα προγράμματα εκείνα στα οποία τα ρούχα πλένονται σε χαμηλότερες θερμοκρασίες και τα οποία έχουν μεγαλύτερη διάρκεια.

Η φόρτωση του οικιακού πλυντηρίου ρούχων στη μέγιστη υποδεικνυόμενη χωρητικότητα για το εκάστοτε πρόγραμμα συμβάλλει στην εξοικονόμηση ενέργειας και νερού.

Το ποσοστό θορύβου και υπολειπόμενης υγρασίας επηρεάζονται από τις στροφές στεψίματος: όσο πιο υψηλές οι στροφές στη φάση στεψίματος, τόσο πιο έντονος ο θόρυβος και μικρότερο το ποσοστό υπολειπόμενης υγρασίας.

ΠΡΟΣΟΧΗ!

- Σε περίπτωση διακοπής ρεύματος ενώ η συσκευή βρίσκεται σε λειτουργία, το επιλεγμένο πρόγραμμα αποθηκεύεται σε ειδική μνήμη. Η συσκευή θα συνεχίσει το πρόγραμμα όταν αποκατασταθεί η τροφοδοσία.

Πρόγραμμα	Φορτίο (kg)	Εμφανιζόμενος χρόνος
	7,0	7:0
Synthetic (Συνθετικά)	3,5	2:20
Synthetic 40 °C (Συνθετικά 40 °C)	3,5	2:20
Cold Wash (Κρύα πλύση)	7,0	1:00
Cold Wash 20 °C (Κρύα πλύση 20 °C)	7,0	1:01
Cotton 30 °C (Βαμβακερά 30 °C)	7,0	2:40
Cotton 40 °C (Βαμβακερά 40 °C)	7,0	2:40
Cotton 60 °C (Βαμβακερά 60 °C)	7,0	2:45
Cotton 90 °C (Βαμβακερά 90 °C)	7,0	2:50
ECO 40-60	7,0	3:28
Cotton Intensive 40 °C (Βαμβακερά Εντατική πλύση 40 °C)	7,0	3:48
Cotton Intensive 60 °C (Βαμβακερά Εντατική πλύση 60 °C)	7,0	3:53
Drum Clean (Καθαρισμός κάδου)	-	1:18
Spin Only (Μόνο στύψιμο)	7,0	0:12
Drain Only (Μόνο αποστράγγιση)	-	0:01
Rinse&Spin (Ξέβγαλμα&Στύψιμο)	7,0	0:20
Delicate 30 °C (Ευαίσθητα 30 °C)	2,5	0:50
Delicate (Ευαίσθητα)	2,5	0:48
Mix 60°C (Μικτής ύφανσης 40°C)	7,0	1:11
Mix 40°C (Μικτής ύφανσης 40°C)	7,0	0:59
Mix (Μικτής ύφανσης)	7,0	0:59
Quick Wash 45' (Γρήγορη πλύση 45')	2,0	0:45
Quick Wash 30' (Γρήγορη πλύση 30')	2,0	0:30
Quick Wash 15' (Γρήγορη πλύση 15')	2,0	0:15

 ΣΗΜΕΙΩΣΗ

Οι παράμετροι του πίνακα παρατίθενται μόνο για σκοπούς αναφοράς. Οι πραγματικές παράμετροι ενδέχεται να διαφέρουν από αυτές που αναγράφονται στον παραπάνω πίνακα.

WF71261M						
Κύκλος	Ονομαστική χωρητικότητα σε kg	Διάρκεια κύκλου σε ώρες:λεπτά	Κατανάλωση ενέργειας σε KWH/κύκλο	Κατανάλωση νερού σε λίτρα/κύκλο	Υψηλότερη θερμοκρασία πλύσης °C ¹⁾	Υπολειμματική υγρασία %/ Ταχύτητα στεψίματος σε σ.α.λ. ²⁾
Cold Wash 20 °C (Κρύα πλύση 20 °C)	3.5	1:01	0.213	41	20	60%/1200
Cotton 60 °C (Βαμβακερά 60 °C)	7.0	2:45	1.385	65	60	60%/1200
Synthetic (Συνθετικά)	3.5	2:20	0.327	60	Κρύο	60%/1200
Quick Wash 15' (Γρήγορη πλύση 15')	2.0	0:15	0.035	34	Κρύο	75%/800
Cotton Intensive 40 °C (Βαμβακερά Εντατική πλύση 40 °C)	7.0	3:48	1.088	65	40	60%/1200
ECO 40-60 ³⁾	7.0	3:28	0.940	55.3	39	62%/1200
	3.5	2:42	0.590	41.5	35	62%/1200
		2:42	0.435	35.6	30	62%/1200

- Τα παραπάνω στοιχεία παρατίθενται μόνο για σκοπούς αναφοράς και ενδέχεται να αλλάξουν λόγω διαφορετικών πραγματικών συνθηκών χρήσης.
- Οι τιμές που αναγράφονται για το εκάστοτε πρόγραμμα, πλην του προγράμματος ECO 40-60, είναι μόνο ενδεικτικές.
- Νέα ενεργειακή κλάση σύμφωνα με τη σχετική οδηγία της ΕΕ: D Δοκιμαστικό πρόγραμμα ενεργειακής κατανάλωσης: ECO 40-60. Στροφές: ο μεγαλύτερος δυνατός αριθμός στροφών, ορισμός διαφορετικού αριθμού στροφών ως προεπιλογή. 1/2 φορτίου για συσκευή χωρητικότητας 7,0 Kg: 3,5 Kg.
- 1/4 φορτίου για συσκευή χωρητικότητας 7,0 Kg: 2,0Kg.

- 1) Η υψηλότερη θερμοκρασία στην οποία πλένονται τα ρούχα κατά τη διάρκεια του κύκλου πλύσης για τουλάχιστον 5 λεπτά.
- 2) Η υπολειμματική υγρασία μετά το τέλος του κύκλου πλύσης εκφρασμένη σε ποσοστό περιεκτικότητας σε νερό και οι στροφές στεψίματος στις οποίες επιτεύχθηκε αυτό το ποσοστό.
- 3) Το πρόγραμμα ECO 40-60 ενδείκνυται για το πλύσιμο φυσιολογικά λερωμένων βαμβακερών ρούχων που μπορούν να πλυθούν στους 40°C ή τους 60°C, μαζί στον ίδιο κύκλο. Το πρόγραμμα χρησιμοποιείται για την αξιολόγηση της συμμόρφωσης με τον κανονισμό (ΕΕ) 2019/2023.

Τα πιο αποτελεσματικά προγράμματα όσον αφορά την ενεργειακή κατανάλωση είναι γενικά τα προγράμματα εκείνα στα οποία τα ρούχα πλένονται σε χαμηλότερες θερμοκρασίες και τα οποία έχουν μεγαλύτερη διάρκεια.

Η φόρτωση του οικιακού πλυντηρίου ρούχων στη μέγιστη υποδεικνυόμενη χωρητικότητα για το εκάστοτε πρόγραμμα συμβάλλει στην εξοικονόμηση ενέργειας και νερού.

Το ποσοστό θορύβου και υπολειπόμενης υγρασίας επηρεάζονται από τις στροφές στεψίματος: όσο πιο υψηλές οι στροφές στη φάση στεψίματος, τόσο πιο έντονος ο θόρυβος και μικρότερο το ποσοστό υπολειπόμενης υγρασίας.

ΠΡΟΣΟΧΗ!

- Σε περίπτωση διακοπής ρεύματος ενώ η συσκευή βρίσκεται σε λειτουργία, το επιλεγμένο πρόγραμμα αποθηκεύεται σε ειδική μνήμη. Η συσκευή θα συνεχίσει το πρόγραμμα όταν αποκατασταθεί η τροφοδοσία.

Μοντέλο: WF71490M

Πρόγραμμα	Φορτίο (kg)	Εμφανιζόμενος χρόνος
	7.0	7.0
Cotton (Βαμβακερά)	7.0	3:39
Quick 15' (Γρήγορο 15')	2.0	0:15
Rapid 45' (Γρήγορο 45')	2.0	0:45
60' Wash (Πλύση 60')	3.5	1:00
ECO 40-60	7.0	3:13
Intensive (Εντατική πλύση)	7.0	3:48
Rinse&Spin (Ξέβγαλμα&Στύψιμο)	7.0	0:20
Sterilization (Αποστείρωση)	3.5	2:27
Sport Wear (Αθλητικά)	3.5	0:45
Synthetic (Συνθετικά)	3.5	3:18
Mix (Μικτής ύφανσης)	7.0	1:20
Delicate (Ευαίσθητα)	2.0	0:50
Wool (Μάλλινα)	2.0	1:07
20°C	3.5	1:01
Spin Only (Μόνο στύψιμο)	7.0	0:12

 ΣΗΜΕΙΩΣΗ

Οι παράμετροι του πίνακα παρατίθενται μόνο για σκοπούς αναφοράς. Οι πραγματικές παράμετροι ενδέχεται να διαφέρουν από αυτές που αναγράφονται στον παραπάνω πίνακα.

WF71490M						
Κύκλος	Ονομαστική χωρητικότητα σε kg	Διάρκεια κύκλου σε ώρες:λεπτά	Κατανάλωση ενέργειας σε kWh/κύκλο	Κατανάλωση νερού σε λίτρα / κύκλο λειτουργίας	Υψηλότερη θερμοκρασία πλύσης °C	Υπολειμματική υγρασία σε % / Ταχύτητα στύψιματος σε σ.α.λ.
Cotton 60 °C (Βαμβακερά 60 °C)	7.0	3:44	1.392	65	60	55%/800
Mix (Μικτής ύφανσης)	7.0	1:20	0.710	60	40	65%/1000
20°C	3.5	1:01	0.100	45	20	65%/1000
Intensive (Εντατική πλύση)	7.0	3:48	1.000	68	40	70%/800
Quick 15' (Γρήγορο 15')	2.0	0:15	0.030	40	Κρύο	75%/800
ECO 40-60	7.0	3:28	0.775	55	36	53%/1400
	3.5	2:42	0.470	45	34	53%/1400
	2.0	2:42	0.200	36	21	53%/1400

- Τα παραπάνω στοιχεία παρατίθενται μόνο για σκοπούς αναφοράς και ενδέχεται να αλλάξουν λόγω διαφορετικών πραγματικών συνθηκών χρήσης.
- Οι τιμές που αναγράφονται για το εκάστοτε πρόγραμμα, πλην του προγράμματος ECO 40-60, είναι μόνο ενδεικτικές.
- Πληροφορίες σχετικά με τον κανονισμό (ΕΕ) αριθ. 1061/2010
- Ενεργειακή κλάση σύμφωνα με τη σχετική οδηγία της ΕΕ: A+++
- Πρόγραμμα δοκιμής ενεργειακής κατανάλωσης: Εντατική πλύση 60/40 0, Στροφές: μέγιστος αριθμός στροφών
- Ρύθμιση διαφορετική από την προεπιλογή.
- 1/2 φορτίου για συσκευή χωρητικότητας 7,0 Kg: 3,5 Kg.
- Πληροφορίες σχετικά με τον κανονισμό (ΕΕ) 2019/2023
- Ενεργειακή κλάση σύμφωνα με τη σχετική οδηγία της ΕΕ: B
- Πρόγραμμα δοκιμής ενεργειακής κατανάλωσης: ECO 40-60. Ρύθμιση διαφορετική από την προεπιλογή.
- 1/2 φορτίου για συσκευή χωρητικότητας 7,0 Kg: 3,5 Kg. 1/4 φορτίου για συσκευή χωρητικότητας 7,0 Kg: 2,0Kg.

1. Η υψηλότερη θερμοκρασία στην οποία πλένονται τα ρούχα κατά τη διάρκεια του κύκλου πλύσης για τουλάχιστον 5 λεπτά.
2. Η υπολειμματική υγρασία μετά το τέλος του κύκλου πλύσης εκφρασμένη σε ποσοστό περιεκτικότητας σε νερό και οι στροφές στύψιματος στις οποίες επιτεύχθηκε αυτό το ποσοστό.
3. Το πρόγραμμα ECO 40-60 ενδείκνυται για το πλύσιμο φυσιολογικά λερωμένων βαμβακερών ρούχων που μπορούν να πλυθούν στους 40°C ή τους 60°C, μαζί στον ίδιο κύκλο. Το πρόγραμμα χρησιμοποιείται για την αξιολόγηση της συμμόρφωσης με τον κανονισμό (ΕΕ) 2019/2023.

Τα πιο αποτελεσματικά προγράμματα όσον αφορά την ενεργειακή κατανάλωση είναι γενικά τα προγράμματα εκείνα στα οποία τα ρούχα πλένονται σε χαμηλότερες θερμοκρασίες και τα οποία έχουν μεγαλύτερη διάρκεια. Η φόρτιση του οικιακού πλυντηρίου ρούχων στη μέγιστη υποδεικνυόμενη χωρητικότητα για το εκάστοτε πρόγραμμα συμβάλλει στην εξοικονόμηση ενέργειας και νερού. Το ποσοστό θορύβου και υπολειπόμενης υγρασίας επηρεάζονται από τις στροφές στύψιματος: όσο πιο υψηλές οι στροφές στη φάση στύψιματος, τόσο πιο έντονος ο θόρυβος και μικρότερο το ποσοστό υπολειπόμενης υγρασίας.



ΠΡΟΣΟΧΗ!

- Σε περίπτωση διακοπής ρεύματος ενώ η συσκευή βρίσκεται σε λειτουργία, το επιλεγμένο πρόγραμμα αποθηκεύεται σε ειδική μνήμη. Η συσκευή θα συνεχίσει το πρόγραμμα όταν αποκατασταθεί η τροφοδοσία.

Προγράμματα

Δυνατότητα επιλογής προγράμματος ανάλογα με το είδος των ρούχων για πλύσιμο.

Μοντέλο: WF71231M

Προγράμματα	
Synthetic (Συνθετικά)	Για το πλύσιμο συνθετικών ρούχων όπως πουκάμισα, παλτό, ρούχα μικτής ύφανσης. Όσον αφορά τα πλεκτά ρούχα, λόγω της αραιής πλέξης τους, πρέπει να χρησιμοποιείται λιγότερη ποσότητα απορρυπαντικού ώστε να μη δημιουργηθεί υπερβολική ποσότητα αφρού.
Delicate (Ευαίσθητα)	Για ευαίσθητα ρούχα που πλένονται στο πλυντήριο από μετάξι, σατέν, συνθετικές ίνες ή ανάμεικτα υφάσματα.
Drum Clean (Καθαρισμός κάδου)	Εκτελείται ένα πρόγραμμα απολύμανσης σε υψηλή θερμοκρασία 90 °C για πιο οικολογικό πλύσιμο των ρούχων. Κατά τη διάρκεια αυτής της διαδικασίας, δεν μπορούν να προστεθούν ρούχα ή άλλα είδη για πλύσιμο. Εάν προστεθεί κατάλληλη ποσότητα χλωριούχου λευκαντικού στον κάδο, επιτυγχάνετε βελτιωμένα αποτελέσματα καθαρισμού. Ο χρήστης μπορεί να λειτουργεί αυτό το πρόγραμμα σε συχνή βάση ανάλογα με τις ανάγκες του.
Spin Only (Μόνο στύψιμο)	Επιπλέον στύψιμο με δυνατότητα επιλογής των στροφών.
Rinse&Spin (Ξέβγαλμα&Στύψιμο)	Επιπλέον ξέβγαλμα με στύψιμο.
Drain Only (Μόνο αποστράγγιση)	Αποστράγγιση του νερού.
Quick Wash 15' (Γρήγορη πλύση 15')	Ενδείκνυται για το γρήγορο πλύσιμο λίγων και όχι πολύ λερωμένων ρούχων.
Cotton (Βαμβακερά) Intensive (Έντατική πλύση)	Για καλύτερα αποτελέσματα πλύσης, επιλέξτε μεγαλύτερη διάρκεια πλύσης.
ECO 40-60	Προεπιλεγμένη θερμοκρασία 40°C, μη δυνατότητα επιλογής, κατάλληλο για πλύσιμο ρούχων σε θερμοκρασίες 40°C-60°C.
Cotton (Βαμβακερά)	Ανθεκτικά ρούχα με αντοχή σε υψηλές θερμοκρασίες από βαμβάκι ή λινό.
Cold Wash (Κρύα πλύση)	Πλύση με κρύο νερό.
Λήξη σε	Η λειτουργία αυτή μπορεί να ρυθμιστεί μαζί με το πρόγραμμα. Η συνολική διάρκεια συμπεριλαμβανομένων του χρόνου πλύσης και της χρονοκαθυστέρησης είναι 3, 6 ή 9 ώρες.

Μοντέλο: WF71261M

Προγράμματα	
Synthetic (Συνθετικά)	Για το πλύσιμο συνθετικών ρούχων όπως πουκάμισα, παλτό, ρούχα μικτής ύφανσης. Όσον αφορά τα πλεκτά ρούχα, λόγω της αραιής πλέξης τους, πρέπει να χρησιμοποιείται λιγότερη ποσότητα απορρυπαντικού ώστε να μη δημιουργηθεί υπερβολική ποσότητα αφρού.
Delicate (Ευαίσθητα)	Για ευαίσθητα ρούχα που πλένονται στο πλυντήριο από μετάξι, σατέν, συνθετικές ίνες ή ανάμεικτα υφάσματα.
Drum Clean (Καθαρισμός κάδου)	Εκτελείται ένα πρόγραμμα απολύμανσης σε υψηλή θερμοκρασία 90 °C για πιο οικολογικό πλύσιμο των ρούχων. Κατά τη διάρκεια αυτής της διαδικασίας, δεν μπορούν να προστεθούν ρούχα ή άλλα είδη για πλύσιμο. Εάν προστεθεί κατάλληλη ποσότητα χλωριούχου λευκαντικού στον κάδο, επιτυγχάνετε βελτιωμένα αποτελέσματα καθαρισμού. Ο χρήστης μπορεί να λειτουργεί αυτό το πρόγραμμα σε συχνή βάση ανάλογα με τις ανάγκες του.
Spin Only (Μόνο στύψιμο)	Επιπλέον στύψιμο με δυνατότητα επιλογής των στροφών.
Rinse&Spin (Ξέβγαλμα&Στύψιμο)	Επιπλέον ξέβγαλμα με στύψιμο.
Drain Only (Μόνο αποστράγγιση)	Αποστράγγιση του νερού.
Quick Wash 15' (Γρήγορη πλύση 15')	Ενδείκνυται για το γρήγορο πλύσιμο λίγων και όχι πολύ λερωμένων ρούχων.
Cotton (Βαμβακερά) Intensive (Εντατική πλύση)	Για καλύτερα αποτελέσματα πλύσης, επιλέξτε μεγαλύτερη διάρκεια πλύσης.
ECO 40-60	Προεπιλεγμένη θερμοκρασία 40°C, μη δυνατότητα επιλογής, κατάλληλο για πλύσιμο ρούχων σε θερμοκρασίες 40°C-60°C.
Cotton (Βαμβακερά)	Ανθεκτικά ρούχα με αντοχή σε υψηλές θερμοκρασίας από βαμβάκι ή λινό.
Cold Wash (Κρύα πλύση)	Πλύση με κρύο νερό.
Mix (Μικτής ύφανσης)	Μπορείτε να επιλέξετε αυτή τη λειτουργία για το πλύσιμο ανθεκτικών ρούχων τα οποία απαιτούν εντατική πλύση μεγάλης διάρκειας. Συσιστάται για καθημερινά ρούχα από βαμβάκι, όπως σεντόνια, μαξιλαροθήκες, μπουρνούζια και εσώρουχα.

Μοντέλο: WF71490M

Προγράμματα	
Cotton (Βαμβακερά)	Ανθεκτικά ρούχα με αντοχή σε υψηλές θερμοκρασίας από βαμβάκι ή λινό.
Synthetic (Συνθετικά)	Για το πλύσιμο συνθετικών ρούχων όπως πουκάμισα, παλτό, ρούχα μικτής ύφανσης. Όσον αφορά τα πλεκτά ρούχα, λόγω της αραιής πλέξης τους, πρέπει να χρησιμοποιείται λιγότερη ποσότητα απορρυπαντικού ώστε να μη δημιουργηθεί υπερβολική ποσότητα αφρού.
Mix (Μικτής ύφανσης)	Ανάμεικτο φορτίο από βαμβακερά και συνθετικά ρούχα.
20°C	20°C προεπιλεγμένη θερμοκρασία, δυνατότητα επιλογής κρύου νερού
Quick 15' (Γρήγορο 15')	Εξαιρετικά σύντομο πρόγραμμα κατάλληλο για μικρές ποσότητες ελαφρώς λερωμένων ρούχων.
Rapid 45' (Γρήγορο 45')	Αυτό το πρόγραμμα ενδείκνυται για το πλύσιμο πολύ λερωμένων ρούχων και προσφέρεται για μεγαλύτερη εξοικονόμηση ενέργειας και νερού.
60' Wash (Πλύση 60')	Αυτό το πρόγραμμα ενδείκνυται για πλύσιμο σε καθημερινή βάση για την επίτευξη ενός καλού αποτελέσματος και διαρκεί 60 λεπτά.
ECO 40-60	Προεπιλεγμένη θερμοκρασία 40°C, μη δυνατότητα επιλογής, κατάλληλο για πλύσιμο ρούχων σε θερμοκρασίες 40°C-60°C.
Wool (Μάλλινα)	Μάλλινα ρούχα ή ρούχα με υψηλή περιεκτικότητα σε μαλλί κατάλληλα για πλύσιμο στο χέρι ή στο πλυντήριο. Ιδιαίτερα απαλό πρόγραμμα πλύσης για την αποφυγή συρρίκνωσης των υφασμάτων, μεγαλύτερες παύσεις κατά τη διάρκεια του προγράμματος (τα ρούχα παραμένουν στο υγρό πλύσης).
Spin Only (Μόνο στύψιμο)	Επιπλέον στύψιμο με δυνατότητα επιλογής των στροφών.
Intensive (Έντακτη πλύση)	Για καλύτερα αποτελέσματα πλύσης, επιλέξτε μεγαλύτερη διάρκεια πλύσης.
Sterilization (Αποστείρωση)	Η διατήρηση της θερμοκρασίας πλύσης άνω των 60 βαθμών για περισσότερο από 30 λεπτά απομακρύνει αποτελεσματικά τα επιβλαβή βακτήρια.
Delicate (Ευαίσθητα)	Για ευαίσθητα ρούχα που πλένονται στο πλυντήριο από μετάξι, σατέν, συνθετικές ίνες ή ανάμεικτα υφάσματα.
Sport Wear (Αθλητικά)	Το πρόγραμμα αυτό είναι κατάλληλο για αθλητικά ρούχα.
Rinse&Spin (Ξέβγαλμα&Στύψιμο)	Επιπλέον ξέβγαλμα με στύψιμο.

Προαιρετική επιλογή

Μοντέλο: WF71231M

Cycle	Προεπιλεγμένη θερμοκρ. (°C)	Φορτίο (kg)				Πρόσθετες λειτουργίες
Synthetic (Συνθετικά)	Κρύο	2,5	3,0	3,5	4,0	Πρόπλυση, Επιπλέον ξέβγαλμα
Synthetic (Συνθετικά) 40 °C	40	2,5	3,0	3,5	4,0	Πρόπλυση, Επιπλέον ξέβγαλμα
Cold Wash (Κρύα πλύση)	Κρύο	5,0	6,0	7,0	8,0	Πρόπλυση, Επιπλέον ξέβγαλμα
Cold Wash (Κρύα πλύση) 20 °C	20	5,0	6,0	7,0	8,0	Πρόπλυση, Επιπλέον ξέβγαλμα
Cotton (Βαμβακερά) 30 °C	30	5,0	6,0	7,0	8,0	Πρόπλυση, Επιπλέον ξέβγαλμα
Cotton (Βαμβακερά) 40 °C	40	5,0	6,0	7,0	8,0	Πρόπλυση, Επιπλέον ξέβγαλμα
Cotton (Βαμβακερά) 60 °C	60	5,0	6,0	7,0	8,0	Πρόπλυση, Επιπλέον ξέβγαλμα
Cotton (Βαμβακερά) 90 °C	90	5,0	6,0	7,0	8,0	Πρόπλυση, Επιπλέον ξέβγαλμα
ECO 40-60	60	5,0	6,0	7,0	8,0	
Cotton Intensive 40 °C (Βαμβακερά Εντατική πλύση 40 °C)	40	5,0	6,0	7,0	8,0	
Cotton Intensive 60 °C (Βαμβακερά Εντατική πλύση 60 °C)	60	5,0	6,0	7,0	8,0	
Drum Clean (Καθαρισμός κάδου)	90	-	-	-	-	
Spin Only (Μόνο στύψιμο)	-	5,0	6,0	7,0	8,0	
Drain Only (Μόνο αποστράγγιση)	-	-	-	-	-	
Rinse&Spin (Ξέβγαλμα&Στύψιμο)	-	5,0	6,0	7,0	8,0	Επιπλέον ξέβγαλμα
Delicate (Ευαίσθητα) 30 °C	30	2,5	2,5	2,5	2,5	Επιπλέον ξέβγαλμα
Delicate (Ευαίσθητα)	Κρύο	2,5	2,5	2,5	2,5	Επιπλέον ξέβγαλμα
Ends in 3H (Λήξη σε 3/6/9 ώρες)	40	5,0	6,0	7,0	8,0	Χρονοκαθυστέρηση
Daily Wash 45' (Καθημερινή πλύση 45')	40	2,0	2,0	2,0	2,0	
Daily Wash 30' (Καθημερινή πλύση 30')	30	2,0	2,0	2,0	2,0	
Daily Wash 15' (Καθημερινή πλύση 15')	Κρύο	2,0	2,0	2,0	2,0	

ΣΗΜΕΙΩΣΗ

- Για τον μέγιστο αριθμό στροφών, τη διάρκεια του προγράμματος και άλλα αναλυτικά στοιχεία για το πρόγραμμα ECO 40-60, ανατρέξτε στο Φύλλο Τεχνικών Χαρακτηριστικών του Προϊόντος.
- Στον πίνακα αναγράφονται οι προαιρετικές επιλογές που υποστηρίζονται για τη ρύθμιση κάθε κύκλου. Ενδέχεται να μην υποστηρίζεται καμία προαιρετική επιλογή για έναν κύκλο.

Πρόπλυση:

Όταν επιλέγεται η λειτουργία Πρόπλυση, εκτελείται μια επιπλέον πλύση πριν από την κύρια πλύση. Ενδείκνυται για το επιφανειακό καθαίρισμα των ρούχων. Όταν επιλέγεται, πρέπει να προστίθεται απορρυπαντικό στη Θήκη (I).

Επιπλέον ξέβγαλμα:

Όταν επιλέγεται αυτή η λειτουργία, εκτελείται ένας επιπλέον κύκλος ξεβγάλματος.

Χωρίς στύψιμο:

Με την επιλογή αυτής της λειτουργίας δεν γίνεται στύψιμο των ρούχων.

Μοντέλο: WF71261M

Κύκλος	Προεπιλεγμένη θερμοκρ. (°C)	Προεπιλεγμένη ταχύτητα στύψιματος σε σ.α.λ.	Πρόσθετες λειτουργίες
Synthetic (Συνθετικά)	Κρύο	1200	Χρονοκαθυστέρηση, Επιπλέον ξέβγαλμα
Synthetic (Συνθετικά) 40 °C	40	1200	Χρονοκαθυστέρηση, Επιπλέον ξέβγαλμα
Cold Wash (Κρύα πλύση)	Κρύο	1200	Χρονοκαθυστέρηση, Επιπλέον ξέβγαλμα
Cold Wash (Κρύα πλύση) 20 °C	20	1200	Χρονοκαθυστέρηση, Επιπλέον ξέβγαλμα
Cotton (Βαμβακερά) 30 °C	30	1200	Χρονοκαθυστέρηση, Επιπλέον ξέβγαλμα
Cotton (Βαμβακερά) 40 °C	40	1200	Χρονοκαθυστέρηση, Επιπλέον ξέβγαλμα
Cotton (Βαμβακερά) 60 °C	60	1200	Χρονοκαθυστέρηση, Επιπλέον ξέβγαλμα
Cotton (Βαμβακερά) 90 °C	90	1200	Χρονοκαθυστέρηση, Επιπλέον ξέβγαλμα
ECO 40-60	60	1200	Χρονοκαθυστέρηση
Cotton Intensive 40 °C (Βαμβακερά Εντατική πλύση 40 °C)	40	1200	Χρονοκαθυστέρηση
Cotton Intensive 60 °C (Βαμβακερά Εντατική πλύση 60 °C)	60	1200	Χρονοκαθυστέρηση
Drum Clean (Καθαρισμός κάδου)	90	400	Χρονοκαθυστέρηση
Spin Only (Μόνο στύψιμο)	-	1200	Χρονοκαθυστέρηση
Drain Only (Μόνο αποστράγγιση)	-	--	Χρονοκαθυστέρηση
Rinse&Spin (Ξέβγαλμα&Στύψιμο)	-	1200	Χρονοκαθυστέρηση, Επιπλέον ξέβγαλμα
Delicate (Ευαίσθητα) 30 °C	30	600	Χρονοκαθυστέρηση, Επιπλέον ξέβγαλμα
Delicate (Ευαίσθητα)	Κρύο	600	Χρονοκαθυστέρηση, Επιπλέον ξέβγαλμα
Mix 60°C (Μικτής ύφανσης 40°C)	60	1200	Χρονοκαθυστέρηση, Επιπλέον ξέβγαλμα
Mix 40°C (Μικτής ύφανσης 40°C)	40	1200	Χρονοκαθυστέρηση, Επιπλέον ξέβγαλμα
Mix (Μικτής ύφανσης)	Κρύο	1200	Χρονοκαθυστέρηση, Επιπλέον ξέβγαλμα
Quick Wash 45' (Γρήγορη πλύση 45')	40	800	Χρονοκαθυστέρηση
Quick Wash 30' (Γρήγορη πλύση 30')	30	800	Χρονοκαθυστέρηση
Quick Wash 15' (Γρήγορη πλύση 15')	Κρύο	800	Χρονοκαθυστέρηση

ΣΗΜΕΙΩΣΗ

- Για τον μέγιστο αριθμό στροφών, τη διάρκεια του προγράμματος και άλλα αναλυτικά στοιχεία για το πρόγραμμα ECO 40-60, ανατρέξτε στο Φύλλο Τεχνικών Χαρακτηριστικών του Προϊόντος.
- Στον πίνακα αναγράφονται οι προαιρετικές επιλογές που υποστηρίζονται για τη ρύθμιση κάθε κύκλου. Ενδέχεται να μην υποστηρίζεται καμία προαιρετική επιλογή για έναν κύκλο.

Delay (Χρονοκαθυστέρηση):

Πατώντας αυτό το κουμπί ενεργοποιείται η λειτουργία χρονοκαθυστέρησης. Ο ρυθμιζόμενος χρόνος κυμαίνεται μεταξύ 0-24 ωρών.

Spin Speed (Στροφές στύψιματος):

Πατώντας αυτό το κουμπί παρατεταμένα ρυθμίζονται οι στροφές στύψιματος.

Επιπλέον ξέβγαλμα:

Όταν επιλέγεται αυτή η λειτουργία, εκτελείται ένας επιπλέον κύκλος ξέβγαλματος.

Στροφές

Οι διαθέσιμες επιλογές για τις στροφές στύψιματος είναι οι εξής:

1200: 0-400-600-800-1000-1200

Μοντέλο: WF71490M

Κύκλος	Προεπιλεγμένη θερμοκρ. (°C)	Προεπιλεγμένη ταχύτητα στυψίματος σε σ.α.λ.	Πρόσθετες λειτουργίες
Cotton (Βαμβακερά)	40	1000	☺, ☽, 👑
Quick 15' (Γρήγορο 15')	Cold	800	☺
Rapid 45' (Γρήγορο 45')	20	800	☺
60' Wash (Πλύση 60')	30	1000	☺
ECO 40-60	--	1400	☺
Intensive (Εντατική πλύση)	40	800	☺
Rinse&Spin (Ξέβγαλμα&Στύψιμο)	--	1000	☺, 👑
Spin Only (Μόνο στύψιμο)	--	1000	☺
20°C	20	1000	☺, 👑
Wool (Μάλλινα)	40	600	☺, 👑
Delicate (Ευαίσθητα)	30	800	☺, 👑
Mix (Μικτής ύφανσης)	40	1000	☺, ☽, 👑
Synthetic (Συνθετικά)	40	800	☺, ☽, 👑
Sport Wear (Αθλητικά)	20	800	☺, ☽, 👑
Sterilization (Αποστείρωση)	70	800	☺, 👑

☰ ΣΗΜΕΙΩΣΗ

- Για τον μέγιστο αριθμό στροφών, τη διάρκεια του προγράμματος και άλλα αναλυτικά στοιχεία για το πρόγραμμα ECO 40-60, ανατρέξτε στο Φύλλο Τεχνικών Χαρακτηριστικών του Προϊόντος.
- Στον πίνακα αναγράφονται οι προαιρετικές επιλογές που υποστηρίζονται για τη ρύθμιση κάθε κύκλου. Ενδέχεται να μην υποστηρίζεται καμία προαιρετική επιλογή για έναν κύκλο.

Delay

Delay (Χρονοκαθυστέρηση)

Ρύθμιση λειτουργίας χρονοκαθυστέρησης:

1. Επιλέξτε ένα πρόγραμμα
2. Πατήστε το κουμπί [Delay] για να ορίσετε τη χρονοκαθυστέρηση (η διάρκεια κυμαίνεται μεταξύ 0-24 ωρών)
3. Πατήστε το κουμπί [Start/Pause] για να ξεκινήσει η λειτουργία χρονοκαθυστέρησης.



Επιλογή προγράμματος



Ορισμός διάρκειας



Έναρξη

Ακυρώστε τη λειτουργία χρονοκαθυστέρησης:

Πατήστε το κουμπί [Delay] μέχρι στην οθόνη να εμφανιστεί η ένδειξη 0H. Η επιλογή του είναι υποχρεωτική πριν από την έναρξη του προγράμματος. Εάν το πρόγραμμα έχει ήδη ξεκινήσει, θα πρέπει να διακόψετε τη λειτουργία του και να ρυθμίσετε εκ νέου ένα καινούργιο.



Pre Wash (Πρόπλυση)

Επιπρόσθετη λειτουργία πλύσης πριν από την έναρξη του κύριου κύκλου πλύσης για βελτιωμένη απόδοση. Σημείωση: Απαιτείται η προσθήκη απορρυπαντικού στη θήκη I.



Extra Rinse (Εμπλέον Ξέβγαλμα)

Επιλέγοντας αυτή τη λειτουργία, τα ρούχα υποβάλλονται σε πρόσθετο κύκλο ξεβγάλματος.



My Cycle (Το πρόγραμμά μου)

Σας προσφέρει τη δυνατότητα να αποθηκεύετε τα προγράμματα που χρησιμοποιείτε πιο συχνά.

Μετά την επιλογή του προγράμματος και τη ρύθμιση των προαιρετικών επιλογών, πατήστε το κουμπί [Speed] για 3 δευτ. πριν από την έναρξη της πλύσης. Το προεπιλεγμένο πρόγραμμα είναι το πρόγραμμα των Βαμβακερών.

Temp.

Temp. (Θερμοκρ.)

Όταν είναι απαραίτητο, η θερμοκρασία πλύσης μπορεί να ρυθμιστεί πατώντας αυτό το κουμπί. Με κάθε πάτημα του κουμπιού η θερμοκρασία αυξάνεται με την ακόλουθη σειρά: Cold (Κρύο) - 20°C - 30°C - 40°C - 60°C - 90°C.

Speed

Speed (Στροφές)

Όταν είναι απαραίτητο, οι στροφές στύψιματος μπορούν να ρυθμιστούν πατώντας το κουμπί [Speed]. Οι στροφές αυξάνονται με την ακόλουθη σειρά: 1400: 0-400-600-800-1000-1200-1400

Άλλες λειτουργίες

**Σίγαση ηχητικών ειδοποιήσεων**Επιλογή
Πρόγραμμα

Πατήστε το κουμπί [Prewash]/[Delay] [Πρόπλυση]/[Χρονοκαθυστέρηση] για 3 δευτ. Ενεργοποιείται η λειτουργία

Για να ενεργοποιήσετε τη λειτουργία ηχητικών ειδοποιήσεων, πατήστε το κουμπί ξανά για 3 δευτερόλεπτα. Η ρύθμιση θα διατηρηθεί μέχρι την επόμενη ενεργοποίηση της συσκευής.

**ΠΡΟΣΟΧΗ!**

- Μετά την ενεργοποίηση της λειτουργίας σίγασης ηχητικών ειδοποιήσεων, η συσκευή δεν θα εκπέμπει πλέον ηχητικές ειδοποιήσεις.

**Κλειδώμα για παιδιά**

Επιλέγεται προς αποφυγή της εσφαλμένης χρήσης της συσκευής από

Επιλογή
Πρόγραμμα

Έναρξη



Πατήστε τα κουμιά [Extra Rinse (Επιπλέον ξέβγαλμα)] και [No Spin (Χωρίς στύψιμο)]/ [Spin Speed (Στροφές στύψιματος)] για 3 δευτ. μέχρι να ακουστεί η ηχητική ειδοποίηση «μπιπ».

**ΠΡΟΣΟΧΗ!**

Μοντέλο: WF71231M

- Πατώντας το κουμπί παρατεταμένα, η λειτουργία «Κλειδώμα για παιδιά» απενεργοποιείται. Ακόμα και κατά την απενεργοποίηση, την αποεπιλογή και τη λήξη ενός προγράμματος, όταν η λειτουργία είναι ενεργοποιημένη, κλειδώνονται όλα τα κουμιά εκτός από το κουμπί ενεργοποίησης και το κουμπί «Child Lock (Κλειδώμα για παιδιά)».
- Πατήστε για να αποεπιλέξετε το κουμπί «Child Lock (Κλειδώμα για παιδιά)» πριν από την επιλογή του προγράμματος και την έναρξη της πλύσης.

Μοντέλο: WF71261M, WF71490M

- Όταν ενεργοποιείται η λειτουργία κλειδώματος για παιδιά και το πρόγραμμα ξεκινά, η σχετική φωτεινή ένδειξη ανάβει και οι ενδείξεις «CL» και υπολειπόμενου χρόνου εμφανίζονται εναλλάξ στην οθόνη ανά 0,5 δευτ. Εάν πατήσετε κάποιο άλλο κουμπί, η φωτεινή ένδειξη της λειτουργίας κλειδώματος για παιδιά αναβοσβήνει για 3 δευτ. Μετά τη λήξη του προγράμματος, οι ενδείξεις «CL» και «END» εμφανίζονται εναλλάξ και ανά 0,5 δευτ. στην οθόνη για 10 δευτ. Κατόπιν, αναβοσβήνει για 3 δευτ. η φωτεινή ένδειξη της λειτουργίας κλειδώματος για παιδιά.
- Μόνο πατώντας παρατεταμένα τα δύο αυτά κουμιά μπορείτε να αποεπιλέξετε τη λειτουργία κλειδώματος για παιδιά, διαφορετικά παραμένει ακόμα και σε περίπτωση απενεργοποίησης, αποεπιλογής ή λήξης ενός προγράμματος
- Πατώντας το κουμπί «Child Lock (Κλειδώμα για παιδιά)» κλειδώνουν όλα τα κουμιά εκτός από το κουμπί ενεργοποίησης/απενεργοποίησης και το κουμπί κλειδώματος. Αποεπιλέξτε το πριν από την επιλογή προγράμματος και την έναρξη της πλύσης.

ΣΥΝΤΗΡΗΣΗ

Καθαρισμός και φροντίδα

ΠΡΟΕΙΔΟΠΟΙΗΣΗ!

- Πριν από την εκτέλεση οποιασδήποτε εργασίας συντήρησης, αποσυνδέστε τη συσκευή από την τροφοδοσία ρεύματος και κλείστε την παροχή νερού.

Καθαρισμός πλαισίου

Η σωστή συντήρηση του πλυντηρίου μπορεί να παρατείνει τη διάρκεια ζωής του. Η επιφάνεια μπορεί να καθαριστεί με αραιωμένα, μη λειαντικά, ουδέτερα απορρυπαντικά, εάν είναι απαραίτητο. Σε περίπτωση υπερχειλίσσης νερού, σκουπίστε με ένα πανί για να το απορροφήσετε. Μη χρησιμοποιείτε αιχμηρά αντικείμενα.



ΣΗΜΕΙΩΣΗ

- Απαγορεύεται η χρήση μυρμηκικού οξέος και αραιωμένων διαλυτών ή ισοδυνάμων τους, όπως οινόπνευμα, διαλύτες ή χημικά προϊόντα κ.λπ.

Καθαρισμός κάδου

Τα υπολείμματα σκουριάς που αφήνουν τα μεταλλικά αντικείμενα στο εσωτερικό του κάδου θα πρέπει να αφαιρούνται αμέσως με απορρυπαντικό χωρίς χλώριο. Μη χρησιμοποιείτε ατσάλουρμα για τον καθαρισμό.

ΣΗΜΕΙΩΣΗ

- Μην τοποθετείτε ρούχα στο πλυντήριο κατά τον καθαρισμό του κάδου.

Καθαρισμός λάστιχου στεγανοποίησης και τζαμιού πόρτας

Καθαρίζετε το τζάμι και το λάστιχο στεγανοποίησης της πόρτας μετά από κάθε πλύση αφαιρώντας τυχόν χνουδία και λεκέδες. Σε περίπτωση συσσώρευσης χνουδιών, ενδέχεται να προκληθεί διαρροή. Αφαιρέστε τυχόν κέρματα, κουμπιά και άλλα αντικείμενα από το λάστιχο στεγανοποίησης μετά από κάθε πλύση. Καθαρίζετε το λάστιχο στεγανοποίησης και το τζάμι της πόρτας κάθε μήνα για να διασφαλίσετε τη φυσιολογική λειτουργία της συσκευής.

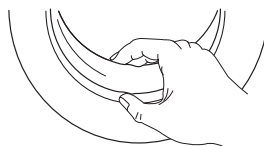

Καθαρισμός φίλτρου εισόδου

ΣΗΜΕΙΩΣΗ

- Σε περίπτωση μειωμένης παροχής νερού, πρέπει να καθαριστεί το φίλτρο εισόδου.
 1. Κλείστε τη βρύση και αφαιρέστε τον εύκαμπτο σωλήνα παροχής νερού από αυτή.
 2. Καθαρίστε το φίλτρο με μια βούρτσα.
 3. Ξεβιδώστε τον εύκαμπτο σωλήνα παροχής νερού από το πίσω μέρος της συσκευής. Τραβήξτε το φίλτρο προς τα έξω με μια μακριά πένσα.
 4. Χρησιμοποιήστε μια βούρτσα για να καθαρίσετε το φίλτρο.
 5. Επανατοποθετήστε το φίλτρο στον σωλήνα εισόδου νερού και επανασυνδέστε τον σωλήνα.
 6. Καθαρίστε το φίλτρο του σωλήνα εισόδου κάθε 3 μήνες για να διασφαλίσετε τη φυσιολογική λειτουργία της συσκευής.

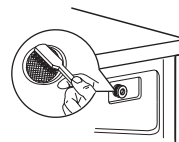
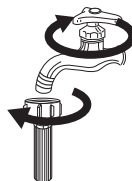

Καθαρισμός του συρταριού απορρυπαντικού

1. Πιέστε προς τα κάτω το κλιπ [] στο κάλυμμα της θήκης μαλακτικού και αφαιρέστε το συρτάρι απορρυπαντικού. Καθαρίστε το εσωτερικό της εσοχής με μια βούρτσα.
2. Ανασηκώστε και αφαιρέστε το κάλυμμα της θήκης μαλακτικού από το συρτάρι και πλύνετε τα και τα δύο κάτω από τρεχούμενο νερό.
3. Επανατοποθετήστε το κάλυμμα της θήκης μαλακτικού και σπρώξτε το συρτάρι στη θέση του.

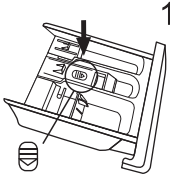

Πιέστε το κλιπ και αφαιρέστε το συρτάρι απορρυπαντικού

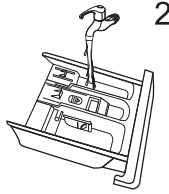

Καθαρίστε το συρτάρι και το κάλυμμα της θήκης μαλακτικού κάτω από τρεχούμενο νερό

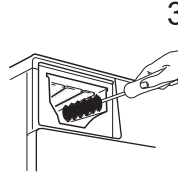

Καθαρίστε την εσοχή με μια μαλακή βούρτσα

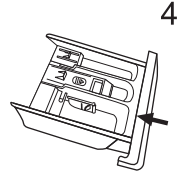

Επανατοποθετήστε το συρτάρι

ΣΗΜΕΙΩΣΗ

- Μη χρησιμοποιείτε λειαντικές ή καυστικές ουσίες για να καθαρίσετε πλαστικά μέρη.
- Καθαρίστε το συρτάρι απορρυπαντικού κάθε 3 μήνες για να διασφαλίσετε τη φυσιολογική λειτουργία της συσκευής.

Καθαρισμός φίλτρου αντλίας αποστράγγισης

ΠΡΟΕΙΔΟΠΟΙΗΣΗ!

- Βεβαιωθείτε ότι η συσκευή έχει ολοκληρώσει τον κύκλο πλύσης και ότι είναι άδεια. Απενεργοποιήστε την και αποσυνδέστε την από την ηλεκτρική τροφοδοσία προτού καθαρίσετε το φίλτρο της αντλίας αποστράγγισης.
- Προσέξτε τις υψηλές θερμοκρασίες νερού. Περιμένετε έως ότου το νερό κρυώσει. Κίνδυνος εγκαύματος!
- Καθαρίστε το φίλτρο σε τακτά χρονικά διαστήματα κάθε 3 μήνες για να διασφαλίσετε τη φυσιολογική λειτουργία της συσκευής.

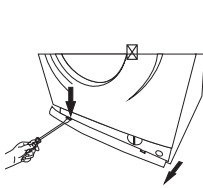

Ανοίξτε το πορτάκι στο κάτω πλαίσιο

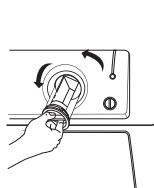

Τραβήξτε το φίλτρο προς τα έξω γυρίζοντας το αριστερόστροφα

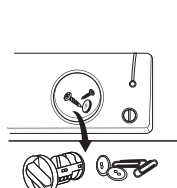

Αφαιρέστε τα ξένα σωματίδια

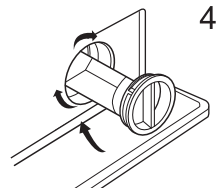

Κλείστε την τάπα στο κάτω κάλυμμα

ΠΡΟΣΟΧΗ!



- Όταν η συσκευή βρίσκεται σε λειτουργία, και ανάλογα με το πρόγραμμα που έχει επιλεγεί, μπορεί να ρέει καυτό νερό στο εσωτερικό της αντλίας. Μην αφαιρέτε το κάλυμμα της αντλίας ενόσω βρίσκεται σε εξέλιξη ένας κύκλος πλύσης. Περιμένετε πάντοτε έως ότου ο κύκλος ολοκληρωθεί και ο κάδος αδειάσει. Κατά την επανατοποθέτηση του καλύμματος, βεβαιωθείτε ότι ασφαλίζει σωστά στη θέση του.

Αντιμετώπιση προβλημάτων

Η συσκευή δεν τίθεται σε λειτουργία ή σταματά ενόσω βρίσκεται σε λειτουργία. Αρχικά, προσπαθήστε να βρείτε έναν τρόπο επίλυσης του προβλήματος. Εάν δεν τα καταφέρετε, επικοινωνήστε με το κέντρο σέρβις.

Περιγραφή	Αιτία	Λύση
Το πλυντήριο δεν ξεκινά	Η πόρτα δεν έχει κλείσει καλά	Επαναλειτουργήστε τη συσκευή αφού κλείσει η πόρτα. Ελέγξτε αν έχουν σφηνώσει ρούχα που εμποδίζουν το κλείσιμο της πόρτας.
Η πόρτα δεν ανοίγει	Είναι ενεργοποιημένη η διάταξη κλειδώματος ασφαλείας του πλυντηρίου	Αποσυνδέστε τη συσκευή από την ηλεκτρική τροφοδοσία, επαναλειτουργήστε τη συσκευή
Διαρροή νερού	Η σύνδεση μεταξύ του σωλήνα παροχής ή του εύκαμπτου σωλήνα αποστράγγισης και της βρύσης δεν είναι στεγανή	Ελέγξτε του σωλήνες νερού και βεβαιωθείτε ότι είναι σφιχτά συνδεδεμένοι. Καθαρίστε τον σωλήνα εξόδου.
Υπολείμματα απορρυπαντικού στη θήκη	Η σκόνη απορρυπαντικού έχει βραχεί με αποτέλεσμα να σχηματιστούν σβόλοι	Καθαρίστε και σκουπίστε τη θήκη απορρυπαντικού
Η φωτεινή ένδειξη ή η οθόνη δεν ανάβει	Η πλακέτα τυπωμένου κυκλώματος έχει αποσυνδεθεί ή υπάρχει βλάβη στην καλωδίωση	Ελέγξτε αν η παροχή ισχύος είναι απενεργοποιημένη και ότι το βύσμα τροφοδοσίας είναι σωστά συνδεδεμένο
Μη φυσιολογικός θόρυβος	Τα μπουλόνια στερέωσης δεν έχουν αφαιρεθεί. Το δάπεδο δεν είναι στέρεο ή επίπεδο.	Ελέγξτε εάν έχουν αφαιρεθεί τα μπουλόνια στερέωσης. Βεβαιωθείτε ότι η συσκευή έχει τοποθετηθεί σε στέρεο και επίπεδο δάπεδο.

Κωδικοί σφαλμάτων

Περιγραφή	Αιτία	Λύση	
  Pause/Start No Spin Extra Rinse Prewash			
Σβηστή Σβηστή Αναβοβρόηνει	Σβηστή Σβηστή Σβηστή	Door is not closed properly	Restart after the door is closed Check if the clothes is stuck
Σβηστή Σβηστή Σβηστή	Σβηστή Αναβοβρόηνει Σβηστή Σβηστή	Water injecting problem while washing	Check if the water pressure is too low Straighten the water pipe Check if the inlet valve filter is blocked
Σβηστή Σβηστή Αναβοβρόηνει	Σβηστή Αναβοβρόηνει Σβηστή Σβηστή	Η αποστράγγιση του νερού διαρκεί περισσότερο από το φυσιολογικό	Ελέγξτε αν ο εύκαμπος σωλήνας αποστράγγισης έχει φράξει
Σβηστή Σβηστή Σβηστή	Σβηστή Σβηστή Αναβοβρόηνει Σβηστή	Water overflow	Restart the washer
Άλλα	Δοκιμάστε να επιλύσετε το πρόβλημα μόνοι σας και, αν δεν τα καταφέρετε, επικοινωνήστε με το κέντρο σέρβις της εταιρείας μας.		

Περιγραφή	Αιτία	Λύση
E30	Η πόρτα δεν έχει κλείσει καλά	Επαναλειτουργήστε τη συσκευή αφού κλείσει η πόρτα. Ελέγξτε αν έχουν σφηνώσει ρούχα που εμποδίζουν το κλείσιμο της πόρτας.
E10	Πρόβλημα έγχυσης νερού κατά τη διάρκεια της πλύσης	Ελέγξτε εάν η πίεση του νερού είναι πολύ χαμηλή. Ισιώστε τον σωλήνα νερού. Ελέγξτε εάν το φίλτρο της βαλβίδας εισόδου έχει φράξει.
E21	Η αποστράγγιση του νερού διαρκεί περισσότερο από το φυσιολογικό	Ελέγξτε αν ο εύκαμπτος σωλήνας αποστράγγισης έχει φράξει.
E12	Υπερχείλιση νερού	Επανεκκινήστε το πλυντήριο.
EXX	Δοκιμάστε να επιλύσετε το πρόβλημα μόνοι σας και, αν δεν τα καταφέρετε, επικοινωνήστε με το κέντρο σέρβις της εταιρείας μας.	

Εξυπηρέτηση πελατών

Η διαθεσιμότητα των ανταλλακτικών για τη συσκευή σας υπολογίζεται σε τουλάχιστον 10 έτη. Εάν έχετε οποιαδήποτε ερώτηση, επικοινωνήστε με το τμήμα εξυπηρέτησης πελατών της εταιρείας μας.



ΠΡΟΕΙΔΟΠΟΙΗΣΗ!

Κίνδυνος ηλεκτροπληξίας

- Μην επιχειρήσετε να επισκευάσετε μια συσκευή που είναι ή θεωρείται ότι είναι ελαττωματική.
- Ενδέχεται να θέσετε σε κίνδυνο τόσο τη δική σας όσο και τη ζωή των μελλοντικών χρηστών της συσκευής. Οι επισκευαστικές εργασίες επιτρέπεται να πραγματοποιούνται μόνο από εξειδικευμένο, εξουσιοδοτημένο προσωπικό.
- Η μη ορθή εκτέλεση των επισκευαστικών εργασιών θα καταστήσει την εγγύηση άκυρη και οποιοσδήποτε συνεπαγόμενες βλάβες δεν θα αναγνωρίζονται!

Μεταφορά

ΣΗΜΑΝΤΙΚΑ ΒΗΜΑΤΑ ΚΑΤΑ ΤΗ ΜΕΤΑΦΟΡΑ ΤΗΣ ΣΥΣΚΕΥΗΣ

- Αποσυνδέστε τη συσκευή από την ηλεκτρική τροφοδοσία και κλείστε τη βρύση παροχής νερού.
- Βεβαιωθείτε ότι η πόρτα και το συρτάρι απορρυπαντικού έχουν κλείσει καλά.
- Αφαιρέστε τον σωλήνα εισόδου και τον εύκαμπτο σωλήνα εξόδου από την οικιακή εγκατάσταση παροχής νερού.
- Περιμένετε έως ότου το νερό αποστραγγιστεί πλήρως από τη συσκευή (βλ. «Συντήρηση και καθαρισμός φίλτρου αντλίας αποστράγγισης»)
- Σημαντικό: Επανατοποθετήστε τα 4 μπουλόνια μεταφοράς στο πίσω μέρος της συσκευής.
- Αυτή η συσκευή είναι βαριά. Μεταφέρετέ τη με προσοχή. Μην κρατάτε τη συσκευή από τα προεξέχοντα μέρη της για να την ανυψώσετε. Μην χρησιμοποιείτε την πόρτα ως λαβή μεταφοράς.

Τεχνικά χαρακτηριστικά

Παροχή ισχύος	220-240V~, 50Hz
Μέγ. ένταση ρεύματος	10A
Τυπική πίεση νερού	0,05MPa~1MPa

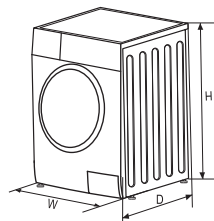

Μοντέλο	Χωρητικότητα πλύσης	Διαστάσεις (ΠxΒxΥmm)	Καθαρό βάρος	Ονομαστική ισχύς
WF71231M	7.0kg	595x400x850	55kg	2050W
WF71261M	7.0kg	595x400x850	55kg	2050W
WF71490M	7.0kg	595x495x850	60kg	2000W

Φύλλο τεχνικών χαρακτηριστικών προϊόντος

Δελτίο πληροφοριών προϊόντος σύμφωνα με τον κανονισμό (ΕΕ) 2019/2023

Επωνυμία ή εμπορικό σήμα προμηθευτή:

Διεύθυνση προμηθευτή (®):

Αναγνωριστικό μοντέλου: WF71230M

General product parameters:

Παράμετρος	Τιμή	Παράμετρος	Τιμή		
Ονομαστική χωρητικότητα (°) (kg)	7,0	Διαστάσεις σε cm	Ύψος	85	
			Πλάτος	60	
			Βάθος	40	
EEI _w (°)	80,0	Ενεργειακή κλάση (°)	D		
Δείκτης ενεργειακής απόδοσης (°)	1,04	Αποτελεσματικότητα ξεβγάλματος (g/kg) (°)	5,0		
Κατανάλωση ενέργειας σε kWh ανά κύκλο υπολογιζόμενη με βάση το πρόγραμμα eco 40-60. Η πραγματική κατανάλωση ενέργειας εξαρτάται από τον τρόπο χρήσης της συσκευής.	0,69	Κατανάλωση νερού σε λίτρα ανά κύκλο υπολογιζόμενη με βάση το πρόγραμμα eco 40-60. Η πραγματική κατανάλωση νερού εξαρτάται από τον τρόπο χρήσης της συσκευής και τη σκληρότητα του νερού.	45		
Μέγιστη θερμοκρασία στο πλενόμενο ύφασμα (°) (°C)	Ονομαστική χωρητικότητα	39	Υπολειπόμενο ποσοστό υγρασίας (°) (%)	Ονομαστική χωρητικότητα	62
	1/2 φορτίου	35		1/2 φορτίου	62
	1/4 φορτίου	30		1/4 φορτίου	62
Ταχύτητα στύψιματος (°) (σ.α.λ.)	Ονομαστική χωρητικότητα	1200	Κλάση απόδοσης στεγνώματος με στύψιμο (°)	C	
	1/2 φορτίου	1200			
	1/4 φορτίου	1200			
Διάρκεια προγράμματος (°) (ώρες:λεπτά)	Ονομαστική χωρητικότητα	3:28	Τύπος	ανεξάρτητης εγκατάστασης	
	1/2 φορτίου	2:42			
	1/4 φορτίου	2:42			
Εκπομπές αερόφερτου ακουστικού θορύβου κατά το στύψιμο (°) (dB(A) re 1 pW)	80	Τάξη εκπομπών αερόφερτου ακουστικού θορύβου (°) (στύψιμο)	C		
Απενεργοποίηση (W)	0.50	Κατάσταση αναμονής (W)	1.00		
Καθυστερημένη έναρξη (W) (εάν υποστηρίζεται)	4.00	Δικτυωμένη λειτουργία αναμονής (W) (εάν υποστηρίζεται)	Δ/Υ		

Ελάχιστη διάρκεια της εγγύησης που παρέχεται από τον προμηθευτή (®):

Αυτό το προϊόν είναι σχεδιασμένο να απελευθερώνει ιόντα σιδήρου κατά την πλύση

OXI

Πρόσθετες πληροφορίες:

Σύνδεσμος για τον ιστότοπο του προμηθευτή, όπου παρέχονται πληροφορίες στο σημείο 9 του Παραρτήματος II του κανονισμού (ΕΕ) 2019/2023 (1) (β) της Επιτροπής σχετικά με:

(^a) το πρόγραμμα eco 40-60 °C.

(^b) τυχόν αλλαγές αυτών των στοιχείων δεν θα πρέπει να θεωρούνται σχετικές για τους σκοπούς της παραγράφου 4 του άρθρου 4 του κανονισμού (ΕΕ) 2017/1369.

(^c) εάν η βάση δεδομένων για τα προϊόντα παράγει αυτόματα το οριστικό περιεχόμενο αυτού του κελιού, ο προμηθευτής δεν θα πρέπει να εισαγάγει αυτά τα δεδομένα.

- 1) Η πραγματική κατανάλωση ενέργειας εξαρτάται από τον τρόπο χρήσης της συσκευής.
- 2) Η πραγματική κατανάλωση νερού εξαρτάται από τον τρόπο χρήσης της συσκευής και τη σκληρότητα του νερού.
- 3) Παράδοση ανταλλακτικών εντός 15 εργάσιμων ημερών από την παραλαβή της παραγγελίας.

Δελτίο πληροφοριών προϊόντος σύμφωνα με τον κανονισμό (ΕΕ) 2019/2014

Το δελτίο πληροφοριών προϊόντος της συσκευής σας είναι διαθέσιμο στο διαδίκτυο.

Επισκεφτείτε τον ιστότοπο <https://eprel.ec.europa.eu> και εισαγάγετε τον αναγνωριστικό κωδικό μοντέλου της συσκευής σας για να κάνετε λήψη του δελτίου.

Ο αναγνωριστικός κωδικός μοντέλου της συσκευής σας αναγράφεται στην ενότητα τεχνικών χαρακτηριστικών.

Δελτίο πληροφοριών προϊόντος σύμφωνα με τον κανονισμό (ΕΕ) 2019/2023

Επωνυμία ή εμπορικό σήμα προμηθευτή:

Διεύθυνση προμηθευτή (β):

Αγνωριστικό μοντέλου: WF71261M

General product parameters:

Παράμετρος	Τιμή		Παράμετρος	Τιμή	
Ονομαστική χωρητικότητα (°) (kg)	7.0		Διαστάσεις σε cm	Ύψος	85
				Πλάτος	60
				Βάθος	40
EEI _w (°)	80.0		Ενεργειακή κλάση (°)	D	
Δείκτης ενεργειακής απόδοσης (°)	1.04		Αποτελεσματικότητα ξεβγάλματος (g/kg) (°)	5.0	
Κατανάλωση ενέργειας σε kWh ανά κύκλο υπολογιζόμενη με βάση το πρόγραμμα eco 40-60. Η πραγματική κατανάλωση ενέργειας εξαρτάται από τον τρόπο χρήσης της συσκευής.	0.69		Κατανάλωση νερού σε λίτρα ανά κύκλο υπολογιζόμενη με βάση το πρόγραμμα eco 40-60. Η πραγματική κατανάλωση νερού εξαρτάται από τον τρόπο χρήσης της συσκευής και τη σκληρότητα του νερού.	45	
Μέγιστη θερμοκρασία στο πλενόμενο ύφασμα (°) (°C)	Ονομαστική χωρητικότητα	39	Υπολειπόμενο ποσοστό υγρασίας (°) (%)	Ονομαστική χωρητικότητα	62
	1/2 φορτίου	35		1/2 φορτίου	62
	1/4 φορτίου	30		1/4 φορτίου	62
Ταχύτητα στύψιματος (°) (σ.α.λ.)	Ονομαστική χωρητικότητα	1200	Κλάση απόδοσης στεγνώματος με στύψιμο (°)	C	
	1/2 φορτίου	1200			
	1/4 φορτίου	1200			
Διάρκεια προγράμματος (°) (ώρες:λεπτά)	Rated capacity	3:28	Τύπος	ανεξάρτητης εγκατάστασης	
	Half	2:42			
	Quarter	2:42			
Εκπομπές αερόφερτου ακουστικού θορύβου κατά το στύψιμο (°) (dB(A) re 1 pW)	80		Τάξη εκπομπών αερόφερτου ακουστικού θορύβου (°) (στύψιμο)	C	
Απενεργοποίηση (W)	0.50		Κατάσταση αναμονής (W)	1.00	
Καθυστερημένη έναρξη (W) (εάν υποστηρίζεται)	4.00		Δικτυωμένη λειτουργία αναμονής (W) (εάν υποστηρίζεται)	Δ/Υ	

Ελάχιστη διάρκεια της εγγύησης που παρέχεται από τον προμηθευτή (β):

Αυτό το προϊόν είναι σχεδιασμένο να απελευθερώνει ιόντα σιδήρου κατά την πλύση

OXI

Πρόσθετες πληροφορίες:

Σύνδεσμος για τον ιστότοπο του προμηθευτή, όπου παρέχονται πληροφορίες στο σημείο 9 του Παραρτήματος II του κανονισμού (ΕΕ) 2019/2023 (1) (β) της Επιτροπής σχετικά με:

(^a) το πρόγραμμα eco 40-60 °C.

(^b) τυχόν αλλαγές αυτών των στοιχείων δεν θα πρέπει να θεωρούνται σχετικές για τους σκοπούς της παραγράφου 4 του άρθρου 4 του κανονισμού (ΕΕ) 2017/1369.

(^c) εάν η βάση δεδομένων για τα προϊόντα παράγει αυτόματα το οριστικό περιεχόμενο αυτού του κελιού, ο προμηθευτής δεν θα πρέπει να εισαγάγει αυτά τα δεδομένα.

- 1) Η πραγματική κατανάλωση ενέργειας εξαρτάται από τον τρόπο χρήσης της συσκευής.
- 2) Η πραγματική κατανάλωση νερού εξαρτάται από τον τρόπο χρήσης της συσκευής και τη σκληρότητα του νερού.
- 3) Παράδοση ανταλλακτικών εντός 15 εργάσιμων ημερών από την παραλαβή της παραγγελίας.

Δελτίο πληροφοριών προϊόντος σύμφωνα με τον κανονισμό (ΕΕ) 2019/2014

Το δελτίο πληροφοριών προϊόντος της συσκευής σας είναι διαθέσιμο στο διαδίκτυο.

Επισκεφτείτε τον ιστότοπο <https://eprel.ec.europa.eu> και εισαγάγετε τον αναγνωριστικό κωδικό μοντέλου της συσκευής σας για να κάνετε λήψη του δελτίου.

Ο αναγνωριστικός κωδικός μοντέλου της συσκευής σας αναγράφεται στην ενότητα τεχνικών χαρακτηριστικών.

Επωνυμία ή εμπορικό σήμα προμηθευτή:**Διεύθυνση προμηθευτή (®):****Αναγνωριστικό μοντέλου:** WF71490M**Γενικές παράμετροι προϊόντος:**

Παράμετρος	Τιμή		Παράμετρος	Τιμή	
Ονομαστική χωρητικότητα (°) (kg)	7.0		Διαστάσεις σε cm	Ύψος	85
				Πλάτος	60
				Βάθος	50
EEI _w (°)	59.9		Ενεργειακή κλάση (°)	B	
Δείκτης ενεργειακής απόδοσης (°)	1.031		Αποτελεσματικότητα ξεβγάλματος (g/kg) (°)	5.0	
Κατανάλωση ενέργειας σε kWh ανά κύκλο υπολογιζόμενη με βάση το πρόγραμμα eco 40-60. Η πραγματική κατανάλωση ενέργειας εξαρτάται από τον τρόπο χρήσης της συσκευής.	0.516		Κατανάλωση νερού σε λίτρα ανά κύκλο υπολογιζόμενη με βάση το πρόγραμμα eco 40-60. Η πραγματική κατανάλωση νερού εξαρτάται από τον τρόπο χρήσης της συσκευής και τη σκληρότητα του νερού.	45	
Μέγιστη θερμοκρασία στο πλενόμενο ύφασμα (°) (°C)	Ονομαστική χωρητικότητα	36	Υπολειπόμενο ποσοστό υγρασίας (°) (%)	Ονομαστική χωρητικότητα	53.9
	1/2 φορτίου	34		1/2 φορτίου	53.9
	1/4 φορτίου	21		1/4 φορτίου	53.9
Ταχύτητα στύψιματος (°) (σ.α.λ.)	Ονομαστική χωρητικότητα	1400	Κλάση απόδοσης στεγνώματος με στύψιμο (°)	B	
	1/2 φορτίου	1400			
	1/4 φορτίου	1400			
Διάρκεια προγράμματος (°) (ώρες:λεπτά)	Ονομαστική χωρητικότητα	3 : 28	Τύπος	ανεξάρτητης εγκατάστασης	
	1/2 φορτίου	2 : 42			
	1/4 φορτίου	2 : 42			
Εκπομπές αερόφερτου ακουστικού θορύβου κατά το στύψιμο (°) (dB(A) re 1 pW)	76		Τάξη εκπομπών αερόφερτου ακουστικού θορύβου (°) (στύψιμο)	B	
Απενεργοποίηση (W)	0.50		Κατάσταση αναμονής (W)	Δ/Υ	
Καθυστερημένη έναρξη (W) (εάν υποστηρίζεται)	4.00		Δικτυωμένη λειτουργία αναμονής (W) (εάν υποστηρίζεται)	Δ/Υ	

Ελάχιστη διάρκεια της εγγύησης που παρέχεται από τον προμηθευτή (®):

Αυτό το προϊόν είναι σχεδιασμένο να απελευθερώνει ιόντα σιδήρου κατά την πλύση

OXI

Πρόσθετες πληροφορίες:

Σύνδεσμος για τον ιστότοπο του προμηθευτή, όπου παρέχονται πληροφορίες στο σημείο 9 του Παραρτήματος II του κανονισμού (ΕΕ) 2019/2023 (1) (β) της Επιτροπής σχετικά με:

- (a) το πρόγραμμα eco 40-60 °C.
 - (b) τυχόν αλλαγές αυτών των στοιχείων δεν θα πρέπει να θεωρούνται σχετικές για τους σκοπούς της παραγράφου 4 του άρθρου 4 του κανονισμού (ΕΕ) 2017/1369.
 - (c) εάν η βάση δεδομένων για τα προϊόντα παράγει αυτόματα το οριστικό περιεχόμενο αυτού του κελιού, ο προμηθευτής δεν θα πρέπει να εισαγάγει αυτά τα δεδομένα.
-

- 1) Η πραγματική κατανάλωση ενέργειας εξαρτάται από τον τρόπο χρήσης της συσκευής.
- 2) Η πραγματική κατανάλωση νερού εξαρτάται από τον τρόπο χρήσης της συσκευής και τη σκληρότητα του νερού.
- 3) Παράδοση ανταλλακτικών εντός 15 εργάσιμων ημερών από την παραλαβή της παραγγελίας.

Δελτίο πληροφοριών προϊόντος σύμφωνα με τον κανονισμό (ΕΕ) 2019/2014

Το δελτίο πληροφοριών προϊόντος της συσκευής σας είναι διαθέσιμο στο διαδίκτυο.

Επισκεφτείτε τον ιστότοπο <https://eprel.ec.europa.eu> και εισαγάγετε τον αναγνωριστικό κωδικό μοντέλου της συσκευής σας για να κάνετε λήψη του δελτίου.

Ο αναγνωριστικός κωδικός μοντέλου της συσκευής σας αναγράφεται στην ενότητα τεχνικών χαρακτηριστικών.

SIGURNOSNE UPUTE

Pažljivo pročitajte i pridržavajte se sljedećih sigurnosnih informacija kako biste umanjili rizik od požara ili eksplozije i strujnog udara te kako biste spriječili oštećenje imovine, osobne ozljede ili gubitak života. Nepoštivanje ovih uputa poništava jamstvo.

UPOZORENJE!

Ova kombinacija simbola i signalnih riječi ukazuje na potencijalno opasnu situaciju koja bi, ako se ne izbjegne, mogla dovesti do smrti ili ozbiljne ozljede.

OPREZ!

Ova kombinacija simbola i signalnih riječi ukazuje na potencijalno opasnu situaciju koja, ako se ne izbjegne, može rezultirati manjom ili manjom ozljedom ili oštećenjem imovine i okoliša.

NAPOMENA

Ova kombinacija simbola i signalne riječi ukazuje na potencijalno opasnu situaciju koja, ako se ne izbjegne, može rezultirati manjom ili lakšom ozljedom.

UPOZORENJE!

Strujni udar!

- Ako je priključni kabel oštećen, proizvođač, serviser ili slično kvalificirane osobe moraju ga zamijeniti kako bi se izbjegla opasnost.
- Ako je uređaj oštećen, ne smije se koristiti dok ga proizvođač, njegov ovlašteni servis ili osobe sličnih kvalifikacija ne poprave. Opasnost od strujnog udara!
- Uređaj mogu koristiti djeca starija od 8 godina, kao i osobe smanjenih fizičkih, senzornih ili mentalnih sposobnosti ili osobe bez iskustva i znanja ako su pod nadzorom ili ako su dobile upute o sigurnoj uporabi uređaja i ako razumiju opasnosti njegove upotrebe. Djeca se ne smiju igrati uređajem. Djeca ne bi trebala čistiti ili održavati uređaj bez nadzora.
- Djecu treba nadgledati kako bi bili sigurni da se ne igraju s uređajem.
- Životinje i djeca mogu se uvući u stroj. Prije svake uporabe provjerite unutrašnjost uređaja.
- Djecu mlađu od 3 godine potrebno je držati podalje od uređaja ili pod stalnim nadzorom.
- Nemojte se penjati na uređaj ili sjediti na njemu.

MJESTO INSTALACIJE I OKRUŽENJE

- Sve stvari koje se koriste za pranje, kao i dodatne stvari, treba čuvati na sigurnom mjestu, nedostupnom djeci.
- Nemojte postavljati uređaj na tepih. Tepih može blokirati otvore i oštetiti uređaj.
- Uređaj držite što dalje od izvora topline i izravne sunčeve svjetlosti kako biste spriječili oštećenje dijelova od plastike i gume.
- Uređaj nemojte koristiti u vlažnom okruženju ili na mjestima gdje su prisutni eksplozivni ili korozivni plinovi. U slučaju curenja vode ili prskanja, uređaj ostavite da se suši na otvorenom.
- Uređaj se ne smije postavljati iza vrata koja se mogu zaključati, kliznih vrata ili vrata s šarkom smještenih na suprotnoj strani od šarke perlice rublja.
- Nemojte koristiti stroj u prostorijama s temperaturama nižim od 5°C, jer to može oštetiti neke njegove dijelove. Ako je uporaba uređaja u spomenutim uvjetima neizbježna, vodite računa da nakon svake uporabe potpuno ispraznite vodu (pogledajte odjeljak "Održavanje - Čišćenje filtera odvodne pumpe") kako biste spriječili oštećenja nastala smrzavanjem.
- Nikada nemojte koristiti zapaljive raspršivače ili stvari u neposrednoj blizini uređaja.

MONTAŽA

- Prije uporabe uređaja uklonite kompletno pakiranje i uklonite transportne vijke. Ako to ne učinite, može doći do ozbiljne štete.
- Ovaj je uređaj opremljen jednim ulaznim ventilom i može se priključiti samo na dovod hladne vode.
- Naponski utikač mora biti dostupan nakon instalacije.

- Prije prvog pranja odjeće, proizvod treba jednom pustiti u rad praznim bubnjem, tako da prolazi kroz sve faze ciklusa.
- Prije upotrebe perilice potrebno je izvršiti njezinu kalibraciju.
- Na uređaj ne stavljajte pretjerano teške predmete, poput kanistera za vodu ili grijalice.
- Upotrijebite novi komplet crijeva isporučen s uređajem. Stare komplete crijeva ne treba ponovno koristiti.
- Maksimalni ulazni tlak vode je 1 MPa. Minimalni ulazni tlak vode je 0,05 MPa.

PRIKLJUČAK NA ELEKTROINSTALACIJE

- Pazite da uređaj ne pritiska kabel za napajanje jer ga to može oštetiti.
- Spojite proizvod na uzemljenu utičnicu zaštićenu osiguračem, koja je u skladu s vrijednostima navedenim u tablici u odjeljku "Tehničke specifikacije". Postupak uzemljenja treba izvoditi kvalificirani električar. Provjerite je li stroj instaliran u skladu s lokalnim propisima.
- Postupak spajanja na vodovodne i električne instalacije mora provesti kvalificirana tehnička osoba, u skladu s uputama proizvođača i lokalnim sigurnosnim propisima.



UPOZORENJE!

- Ne koristite strujne trake ili produžne kablove.
- Uređaj ne smije biti povezan s vanjskim uređajem za uključivanje / isključivanje, poput tajmera, ili strujnim krugom koji se redovito uključuje i isključuje.
- Ako je zapaljivi plin prisutan u sobi, nemojte ga odvajati od električne utičnice.
- Nikada nemojte odspajati utikač mokrim rukama.
- Kad isključujete utikač, uvijek povucite utikač, a ne kabel.
- Isključite uređaj svaki put kad ga ne koristite.

PRIKLJUČAK NA VODOVODNE INSTALACIJE

- Provjerite spojeve na ulaznim cijevima za vodu, slavinu za vodu i odvodno crijevo kako biste otkrili moguće probleme zbog promjena tlaka u vodi. Ako se zglobovi olabave ili propuštaju, zatvorite slavinu i popravite ih. Uređaj započnite koristiti tek nakon što je ugradnju cijevi i crijeva izvršilo kvalificirano osoblje.
- Tijekom rada staklena vrata mogu se izuzetno zagrijati. Kad stroj radi, držite djecu i kućne ljubimce što dalje od njega.
- Crijeva za dovod i odvod vode moraju biti ugrađena na siguran način kako ne bi bila oštećena. Inače, voda može curiti.
- Ne uklanjajte filter na pumpi za odvod vode dok u uređaju još ima vode. Mogu se ispustiti velike količine vode, uz opasnost od opekline zbog upotrebe tople vode.

RAD I ODRŽAVANJE

- Nikada ne upotrebljavajte zapaljiva, eksplozivna ili otrovna otapala. Umjesto deterdženata ne upotrebljavajte benzin, alkohol itd. Odaberite samo one deterdžente koji se peru u perilici rublja.
- Provjerite jesu li svi džepovi prazni. Oštri i kruti predmeti, poput novčića, broševa, čavala, vijaka, kamenja itd. mogu ozbiljno oštetiti ovaj uređaj.
- Izvadite sve predmete, poput upaljača i šibica, iz džepova prije stavljanja rublja u perilicu.
- Temeljito operite rublje koje ste oprali ručno.
- Prije sušenja u uređaju, rublje kontaminirano tvarima poput ulja za kuhanje, acetona, alkohola, benzina, petroleja, sredstava za uklanjanje mrlja, terpentina, voska i sredstava za uklanjanje voska potrebno je oprati u vrućoj vodi koja sadrži dodatnu količinu deterdženta.
- Rublje koje sadrži spužvastu gumu (lateks spužvu), kape za tuširanje, vodonepropusnu tkaninu, komade s gumenom oblogom i odjeću ili jastuke koji sadrže dijelove spužvaste gume ne smijete sušiti u uređaju.
- Omekšivači tkanine ili slični proizvodi trebaju se koristiti u skladu s preporukama datim u uputama za njih.
- Nikada ne pokušavajte otvoriti vrata silom. Vrata će se otključati ubrzo nakon završetka ciklusa.
- Ne zatvarajte vrata prekomjernom silom. Ako imate poteškoća s zatvaranjem vrata, provjerite je li rublje pravilno umetnuto i postavljeno.
- Prije svakog postupka čišćenja i održavanja, kao i nakon svake uporabe, isključite uređaj i zatvorite slavinu.
- Uređaj nikada ne čistite tako da ga polivate vodom. Opasnost od strujnog udara!
- Da bi se izbjegle opasnosti, popravke smije izvoditi samo proizvođač, njegov ovlaštení serviser ili osobe sa sličnim kvalifikacijama. Proizvođač neće biti odgovoran za štetu koju su svojim intervencijama prouzročile neovlaštene osobe.

TRANSPORT

- Prije transporta:
 - Potrebno je da stručnjak ponovno stavi vijke na stroj.
 - Voda koja je ostala unutar uređaja mora se ispustiti.
- Ovaj uređaj je težak. Budite oprezni prilikom pomicanja. Prilikom podizanja, nikada nemojte držati uređaj za izbočene dijelove. Vrata uređaja ne smiju se koristiti kao kvaka.

NAMJENA KORIŠTENJA

Proizvod je namijenjen isključivo za kućanstvo i za tkanine u količinama karakterističnim za kućanstvo, primjerenim za strojno pranje i sušenje. Uređaj je namijenjen samo za unutarnju upotrebu i nije namijenjen za ugradnju. Korištenje uređaja uvijek treba biti u skladu s ovim uputama. Uređaj nije namijenjen komercijalnoj uporabi. Bilo koja druga uporaba smatra se neadekvatnom. Proizvođač nije odgovoran za bilo kakvu štetu ili ozljedu nastalu takvom uporabom.

- Ovaj je uređaj namijenjen uporabi u kućanstvima i sličnim okruženjima:
 - Kuhinja za osoblje u trgovinama, uredima i drugim radnim okruženjima;
 - Poljoprivredna domaćinstva;
 - Hoteli, moteli i drugi stambeni objekti, gdje je dostupan klijentima;
 - Sadržaji koji pružaju uslugu noćenja s doručkom;
 - Zajednički prostori u stambenim blokovima ili samoposlužnim praonicama.

Pakovanje/Stari uređaj



Ova naljepnica označava da se u EU proizvod ne smije odlagati s ostalim kućnim otpadom. Da biste spriječili nekontrolirano odlaganje otpada od potencijalne štete za okoliš ili zdravlje ljudi, odgovorno reciklirajte proizvod kako biste promovirali održivu ponovnu upotrebu materijalnih resursa. Upotrijebite sustave za prikupljanje otpada za odlaganje upotrijebljenog uređaja ili kontaktirajte maloprodaju u kojoj ste kupili proizvod. Oni mogu pokupiti i reciklirati vaš proizvod na ekološki siguran način.

POSTAVLJANJE

Opis proizvoda

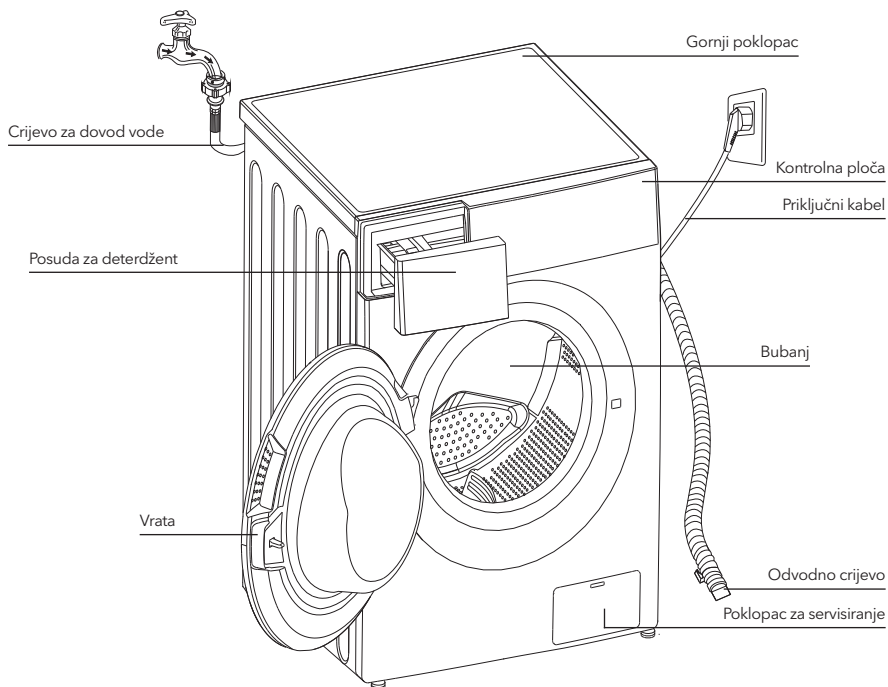

NAPOMENA

- Slika proizvoda je data isključivo u ilustrativne svrhe. Za pravi izgled proizvoda, pogledajte uređaj koji ste kupili.

Dodatna oprema



Poklopci x 4



1 x Crijevo za dovod
hladne vode



Korisnički priručnik

Prostor u kojem se postavlja uređaj

⚠ UPOZORENJE!

- Važno je da je proizvod stabilan kako bi se spriječilo njegovo pomicanje tijekom rada! Pazite da uređaj bude u ravnini i stabilno.
- Pazite da proizvod nije instaliran preko priključnog kabela.
- Pazite da između zidova i uređaja postoji minimalna udaljenost, kao što je prikazano na slici.

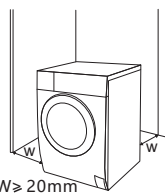

Prije instaliranja stroja, morate pronaći mjesto sa sljedećim karakteristikama:

1. Ima čvrstu, suhu i ravnu površinu
2. Nije izloženo direktnim zrakama sunca
3. Dovoljno je prozračeno
4. Ima sobnu temperaturu iznad 0°C
5. Držite se što dalje od izvora topline, poput uređaja koji sagorijevaju ugljen ili plin.



Raspakivanje perilice

⚠ UPOZORENJE!

- Pakiranje (npr. folija, stiropor) može biti opasno za djecu.
 - Postoji opasnost od gušenja! Kompletно pakiranje držite na sigurnoj udaljenosti od djece
1. Uklonite kartonsku kutiju i dijelove od stiropora.
 2. Podignite perilicu i uklonite podnožje na kojem se nalazi proizvod. Obavezno uklonite malu trokutastu spužvu zajedno s bazom. Ako to nije slučaj, položite proizvod bočno, a zatim rukom uklonite malu spužvicu s dna proizvoda.
 3. Uklonite traku koja pričvršćuje priključni kabel i odvodno crijevo.
 4. Izvadite dovodno crijevo iz bubnja.

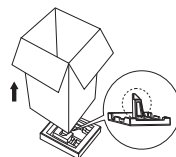

Uklanjanje transportnih vijaka

⚠ UPOZORENJE!

- Prije uporabe proizvoda morate ukloniti transportne vijake koji se nalaze na stražnjoj strani proizvoda.



Ključem otpustite 4 transportna vijaka

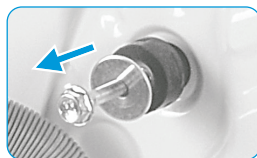

Uklonite vijke zajedno s gumenim elementima i spremite ih

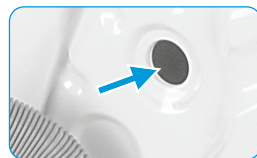

Zatvorite otvore transportnim čepovima

Izravnavanje perilice rublja

⚠ UPOZORENJE!

- Držači s navojem moraju biti čvrsto pričvršćeni na kućište na svim nogama

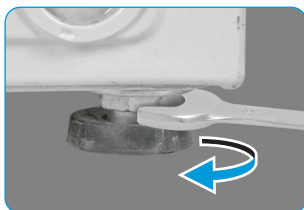

1. Otpustite pričvrсни prsten s navojem.
2. Okrećite nožicu dok ne dodirne pod.
3. Namjestite nožice i pričvrstite navojne prstenove ključem. Pazite da uređaj bude u ravlini i stabilno.

Spajanje crijeva za dovod vode

⚠ UPOZORENJE!

- Da biste spriječili istjecanje ili oštećenje uzrokovano vodom, slijedite upute date u ovom poglavlju!
- Nemojte savijati, lomiti, prepravljati ili rezati crijevo za dovod vode.



Spojite crijevo za dovod vode na ulazni ventil za vodu i slavinu za hladnu vodu, kao što je prikazano na slici.



☰ NAPOMENA

- Povežite rukom, bez upotrebe alata. Provjerite jesu li zglobovi dobro pričvršćeni.

Odvodno crijevo

⚠ UPOZORENJE!

- Nemojte savijati, niti istežati odvodno crijevo.
- Pravilno postavite odvodno crijevo. U suprotnom, može doći do curenja vode usljed oštećenja.

Odvodno crijevo se može povezati na dva načina:

1. Stavite ga u odvod vode.

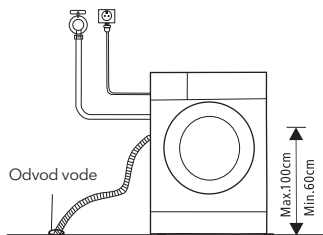

2. Spojite ga na dodatnu odvodnu cijev odvoda vode.

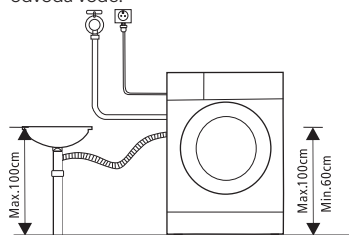

RAD UREĐAJA

Brzi početak

! OPREZI

- Prije pranja odjeće, provjerite je li uređaj pravilno postavljen.
- Prije napuštanja tvornice, Vaš je uređaj prošao potpunu inspekciju. Da biste uklonili preostalu vodu i neutralizirali potencijalne mirise, preporučuje se očistiti uređaj prije prve uporabe. To se postiže aktiviranjem programa Pamuk (Cotton) na 90°C, bez rublja ili deterđenta.

☰ KALIBRIRANJE

Model WF71490M

Za najbolje performanse perilice preporučuje se njegova kalibracija.

Uređaj može otkriti količinu rublja u bubnju. Ova funkcija optimizira performanse proizvoda minimizirajući potrošnju energije i vode, štedeći novac i vrijeme. Iz tog razloga, za najbolju uporabu uređaja, preporučuje se izvršiti njegovu kalibraciju.

1. Izvadite svu dodatnu opremu iz bubnja i zatvorite vrata;
2. Uključite utikač u električnu utičnicu;
3. Uključite perilicu rublja i istovremeno pritisnite tipke „Delay“ (Odgođeni početak) i „Speed“ (Brzina centrifuge) 10 sekundi, sve dok se na zaslonu ne pojavi „t19“;
4. Pritisnite tipku ▷|| kako biste aktivirali uređaj i pričekajte dok se na zaslonu ne pojavi „****“.

1. Prije pranja rublja

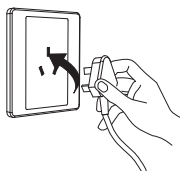

Uključite u struju

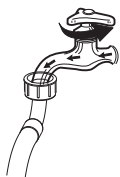

Pustite vodu

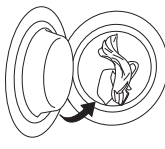

Napunite rubljem

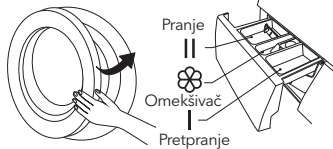

Zatvorite vrata

Dodajte deterđent

☰ NAPOMENA

- Deterđent se u pregradu I dodaje samo ako izaberete pretpranje kod perilica koje imaju ovu funkciju.

2. Pranje



Izaberite program

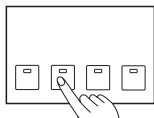

Izaberite funkciju ili ostavite podrazumijevane vrijednosti



Započnite ciklus

3. Nakon pranja

Vrata su zaključana, a lampice na tipki [Start/Pause] (Početak/Pauziranje) se uključuju i isključuju uz zvučni signal, ili se dvije male točke na digitalnom ekranu uključuju i isključuju.

* Model WF71490M

Oglašava se alarm, a na zaslonu stoji „End“ (Kraj ciklusa).

Prije svakog pranja

- Radni uvjeti perilice bi se trebali kretati od 0 do 40°C. Ako se perilica koristi na temperaturama nižim od 0 °C, ulazni ventil i sustav odvoda mogu biti oštećeni. Ako se nalazi u okruženju u kojem je temperatura 0 °C ili niža, perilica se mora premjestiti u normalno okruženje sobne temperature kako bi se osiguralo da u cijevi za dovod vode i odvodnom crijevu nema smrznute vode.
- Prije pranja provjerite naljepnice na rublju i objašnjenja za upotrebu deterdženta. Za adekvatno pranje u perilici koristite deterdžente koji ne stvaraju pjenu ili je stvaraju u manjoj mjeri.



Proverite etiketu i odaberite program



Izvadite predmete iz džepova



Zavežite dugačke vrpce, pričvrstite naramenice i zakopčajte gumbе



Manje komade rublja stavite u jastučnicu

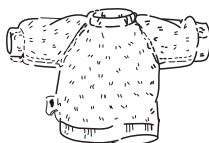

Obrnite odjeću koja se lako uništi na prednjoj strani. Isto učinite i sa rubljem koje ima duga vlakna



Sortirajte rublje prema teksturi

⚠ UPOZORENJE!

- Pranje jednog komada rublja može dovesti do značajne neravnoteže uređaja, što može pokrenuti alarm. Zbog toga se preporučuje dodavanje još jednog ili dva komada rublja, kako bi postupak ispuštanja vode tekao nesmetano.
- Ne perite rublje koje je prethodno bilo u dodiru s petrolejem, benzinom, alkoholom i drugim zapaljivim materijalima.

Posuda za deterdžent

- I Deterdžent za pretpranje
- II Deterdžent za pranje
- ☼ Omekšivač
- ⊖ Otpustite tipku da biste uklonili odjeljak za deterdžent

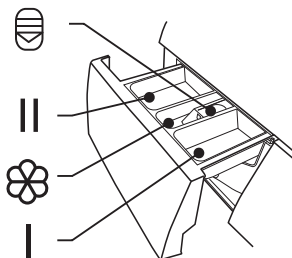

⚠ OPREZ!

- Deterdžent se u pregradu I dodaje samo ako izaberete pretpranje kod perilica koje imaju ovu funkciju.

Model: WF71231M

Program	I	II	☼
Cotton (Pamuk) 40°C	○	●	○
Cotton (Pamuk) 60°C	○	●	○
Cotton (Pamuk) 90°C	○	●	○
Synthetic (Sintetika)	○	●	○
Synthetic (Sintetika) 40°C	○	●	○
Drum Clean (Čišćenje bubnja)	○	●	○
Cold Wash (Pranje hladnom vodom)			
Cold Wash (Pranje hladnom vodom) 20°C	○	●	○
Spin Only (Samo centrifuga)	○	●	○
Drain Only (Samo ispuštanje vode)			
Rinse & Spin (Ispiranje i centrifuga)			
Rinse & Spin (Ispiranje i centrifuga)			○

Program	I	II	☼
Delicate (Osjetljivo rublje) 30°C		●	○
Delicate (Osjetljivo rublje)		●	○
Ends in 9H (Završava za 9H)		●	○
Ends in 6H (Završava za 6H)		●	○
Ends in 3H (Završava za 3H)		●	○
Quick Wash (Brzo pranje) 45'		●	○
Quick Wash (Brzo pranje) 30'		●	○
Quick Wash (Brzo pranje) 15'		●	○
ECO 40-60		●	○
Cotton Intensive (Intenzivno pranje pamuka) 40°C		●	○
Cotton Intensive (Intenzivno pranje pamuka) 60°C		●	○

● Obavezno ○ Neobavezno

Model: WF71261M

Program	I	II	☼
Cotton (Pamuk) 30°C		●	○
Cotton (Pamuk) 40°C		●	○
Cotton (Pamuk) 60°C		●	○
Cotton (Pamuk) 90°C		●	○
Synthetic (Sintetika)		●	○
Synthetic (Sintetika) 40°C		●	○
Drum Clean (Čišćenje bubnja)			
Cotton Intensive (Intenzivno pranje pamuka) 40°C		●	○
Cotton Intensive (Intenzivno pranje pamuka) 60°C		●	○
Quick Wash (Brzo pranje) 45'		●	○
Quick Wash (Brzo pranje) 30'		●	○
Quick Wash (Brzo pranje) 15'		●	○

Program	I	II	☼
Spin Only (Samo centrifuga)			
Drain Only (Samo ispuštanje vode)			
Rinse & Spin (Ispiranje i centrifuga)			○
Delicate (Osjetljivo rublje) 30°C		●	○
Delicate (Osjetljivo rublje)		●	○
Mix (Kombinirano rublje) 60°C		●	○
Mix (Kombinirano rublje) 40°C		●	○
Mix (Kombinirano rublje)		●	○
ECO 40-60		●	○
Cold Wash (Pranje hladnom vodom)		●	○
Cold Wash (Pranje hladnom vodom) 20°C		●	○

● Obavezno ○ Neobavezno

Model: WF71490M

Program	I	II	/	△	⊗
Cotton (Pamuk)	○	●	○		
Quick (Brzo pranje) 15'		●	○		
Rapid (Brzo pranje) 45'		●	○		
60' Wash (Ciklus pranja od 60')		●	○		
ECO 40-60		●	○		
Intensive (Intenzivno pranje)		●	○		
Rinse & Spin (Ispiranje i centrifuga)				○	
Sterilization (Sterilizacija)		●	○		

Program	I	II	/	△	⊗
Sport Wear (Sportsko rublje)	○	●	○		
Synthetic (Sintetika)	○	●	○		
Mix (Kombinirano rublje)	○	●	○		
Delicate (Osjetljivo rublje)		●	○		
Wool (Vuna)		●	○		
20°C		●	○		
Spin Only (Samo centrifuga)				○	

● Obavezno

○ Neobavezno

Preporuke za deterdžente

Preporučeni deterdžent za pranje	Ciklusi pranja	Temp. pranja	Vrsta rublja i tkanina
Snažni deterdžent sa sredstvima za izbjeljivanje i optičkim posvjetljivačima	Cotton (Pamuk) ECO 40-60, *Mix (Kombinirano rublje)	30/40/60	Bijelo pamučno ili laneno rublje otporno na iskuhavanje
Deterdžent za pranje obojenog rublja, bez sredstava za izbjeljivanje i optičkih posvjetljivača	Cotton (Pamuk) ECO 40-60, *Mix (Kombinirano rublje) Cold Wash (Pranje hladnom vodom)	Hladno/20/ 30/40	Obojeno pamučno ili laneno rublje
Deterdžent za pranje obojenog rublja ili blagi deterdžent bez optičkih posvjetljivača	Cold Wash (Pranje hladnom vodom) Synthetic (Sintetika)	Hladno/20/40	Obojeno rublje izrađeno od vlakana koja se lako njeguju i sintetičkih materijala
Blagi deterdžent za pranje	Synthetic (Sintetika)	Hladno/40	Nježne tkanine, svila, viskoza
Specijalni deterdžent za vunu**	Wool (Vuna)**	20/30/40**	Vuna**

* Model WF71261M, ** Model WF71490M

NAPOMENA

- Prije ulijevanja nakupljenih ili slijepjenih deterdženata ili dodatnih sredstava u odjeljak za deterdžent, možete ih razrijediti u malo vode kako biste spriječili začepljenje ulaznog dijela odjeljka za deterdžent i prelijevanje vode.
- Odaberite pravu vrstu deterdženta za najbolje performanse pranja uz minimalnu potrošnju vode i električne energije.
- Da biste postigli najbolje rezultate prilikom pranja, važno je koristiti odgovarajuću dozu deterdženta.
- Ako bubanj nije napunjen do maksimuma, dodajte malu količinu deterdženta.
- Količinu deterdženta uvijek prilagodite stupnju tvrdoće vode. Ako je voda iz vaše slavine mekana, upotrijebite manje deterdženta.
- Količinu deterdženta odredite prema stupnju zaprljanosti rublja. Za manje prljavu garderobu potrebno je manje deterdženta.
- Visoko koncentrirani deterdžent (kompaktni deterdžent) zahtijeva posebnu preciznost prilikom doziranja. Znakovi prekomjernog deterdženta uključuju sljedeće:
 - stvaranje velike količine pjene
 - loši rezultati pranja i ispiranja
- Znakovi nedostatka deterdženta uključuju sljedeće:
 - rublje poprima sivu boju
 - stvaranje sloja kamenca na bubnju, grijaču i / ili rublju

Kontrolna ploča

Model: WF71231M

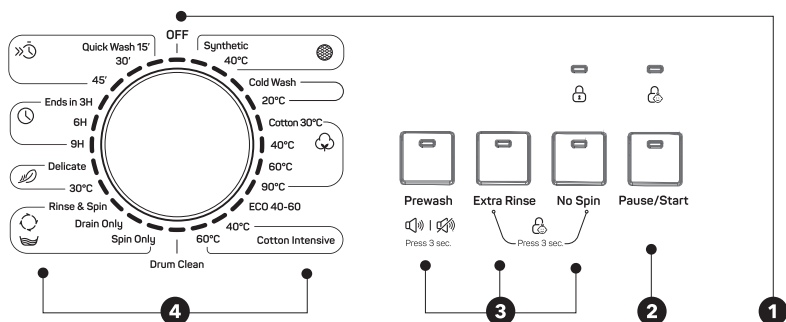

Model: WF71261M

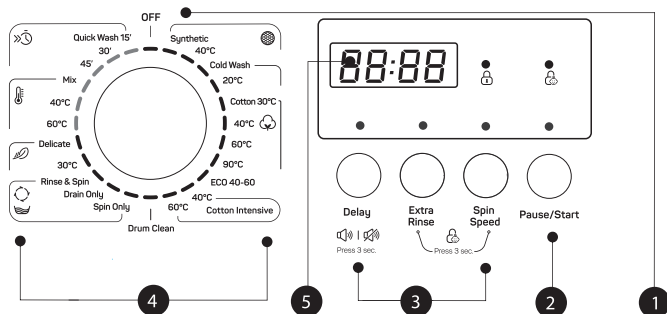

NAPOMENA

- Slika je dana samo u ilustrativne svrhe. Za pravi izgled proizvoda, pogledajte uređaj koji ste kupili.

1. On/Off (Uključeno/Isključeno)

Proizvod je uključen ili isključen.

2. Start/Pause (Početak/Pauza)

Pritiskom na ovaj gumb ćete započeti ili pauzirati ciklus pranja.

3. Opcije

Ove tipke omogućuju vam odabir dodatnih funkcija, a spomenute tipke zasvijetlit će nakon odabira.

4. Program

Ovisno o vrsti rublja.

5. Zaslon

Zaslon prikazuje postavke, procijenjeno preostalo vrijeme, opcije i poruke o statusu povezane s vašom perilicom rublja. Zaslon će ostati uključen tijekom cijelog ciklusa.

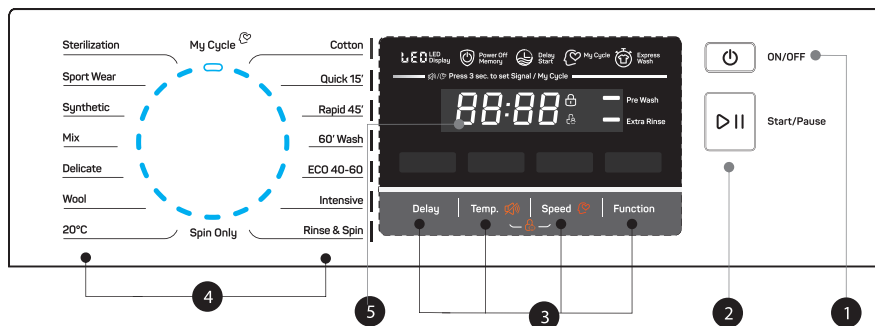

NAPOMENA

- Slika je dana samo u ilustrativne svrhe. Za pravi izgled proizvoda, pogledajte uređaj koji ste kupili.

1. On/Off (Uključeno/Isključeno)

Za uključivanje i isključivanje uređaja.

2. Start/Pause (Početak/Pauza)

Za pokretanje ili pauziranje programa pranja.

3. Opcije

Ove tipke omogućuju vam odabir dodatnih funkcija i one će zasvijetliti nakon odabira.

4. Program

Dostupno ovisno o vrsti rublja.

5. Zaslon

Zaslon prikazuje postavke, procijenjeno preostalo vrijeme, opcije i poruke o statusu.

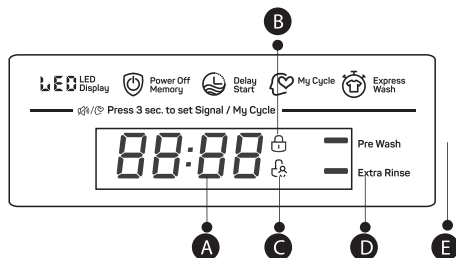

A Zaslon

Vrijeme trajanja ciklusa pranja
125
Brzina centrifugiranja
400
Ciklus završen
End

Početak odgođen za
2h
Greška
E30
Temperatura
30

B Zaključavanje vrata

D Dodatno ispiranje

C Zaključavanje zbog sigurnosti djece

E Pretpranje

Programi

Model: WF71231M

Program	Težina rublja (kg)	Prikazano vrijeme
	7.0	7.0
Synthetic (Sintetika)	3.5	2:20
Synthetic (Sintetika) 40°C	3.5	2:20
Cold Wash (Pranje hladnom vodom)	7.0	1:00
Cold Wash (Pranje hladnom vodom) 20°C	7.0	1:01
Cotton (Pamuk) 30°C	7.0	2:40
Cotton (Pamuk) 40°C	7.0	2:40
Cotton (Pamuk) 60°C	7.0	2:45
Cotton (Pamuk) 90°C	7.0	2:50
ECO 40-60	7.0	3:28
Cotton Intensive (Intenzivno pranje pamuka) 40°C	7.0	3:48
Cotton Intensive (Intenzivno pranje pamuka) 60°C	7.0	3:53
Drum Clean (Čišćenje bubnja)	-	1:18
Spin Only (Samo centrifuga)	7.0	0:12
Drain Only (Samo ispuštanje vode)	-	0:01
Rinse & Spin (Ispiranje i centrifuga)	7.0	0:20
Delicate (Osjetljivo rublje) 30°C	2.5	0:50
Delicate (Osjetljivo rublje)	2.5	0:48
Ends in 9H (Završava za 9H)	7.0	0:59
Ends in 6H (Završava za 6H)	7.0	0:59
Ends in 3H (Završava za 3H)	7.0	0:59
Quick Wash (Brzo pranje) 45'	2.0	0:45
Quick Wash (Brzo pranje) 30'	2.0	0:30
Quick Wash (Brzo pranje) 15'	2.0	0:15

NAPOMENA

Parametri navedeni u ovoj tablici namijenjeni su isključivo informiranju korisnika. Stvarni parametri mogu se razlikovati od parametara navedenih u prethodnoj tablici.

WF71231M						
Ciklus	Nominalni kapacitet u kg	Trajanje ciklusa u h:min	Potrošnja energije u kWh/ciklusu	Potrošnja vode u l/ciklusu	Najviša temperatura pranja °C ¹⁾	Preostala vlaga u % / Brzina centrifugiranja u rpm ²⁾
Cold Wash (Pranje hladnom vodom) 20°C	3.5	1:01	0.213	41	20	60%/1200
Cotton (Pamuk) 60°C	7.0	2:45	1.385	65	60	60%/1200
Synthetic (Sintetika)	3.5	2:20	0.327	60	Hladno	60%/1200
Quick Wash (Brzo pranje) 15'	2.0	0:15	0.035	32	Hladno	75%/800
Cotton Intensive (Intenzivno pranje pamuka) 40°C	7.0	3:48	1.088	65	40	60%/1200
ECO 40-60 ³⁾	7.0	3:28	0.940	55.3	39	62%/1200
	3.5	2:42	0.590	41.5	35	62%/1200
	2.0	2:42	0.435	35.6	30	62%/1200

- Gore navedeni podaci pružaju se samo u informativne svrhe i mogu se mijenjati ovisno o uvjetima tijekom stvarne upotrebe uređaja.
- Za sve programe osim programa ECO 40-60 prikazuju se samo približne vrijednosti.
- Nova klasa energetske učinkovitosti u EU je D
- Program ispitivanja energetske učinkovitosti: ECO 40-60. Brzina centrifuge: maksimalna brzina; Ostali parametri postavljeni su na zadane. Pola težine rublja za model od 7,0 kg: 3,5 kg. Četvrtina težine rublja za model od 7,0 kg: 2,0 kg.

1) Najviša temperatura rublja dosegnuta tijekom ciklusa pranja najmanje 5 minuta.

2) Vlaga preostala nakon ciklusa pranja, izražena kao postotak sadržaja vode i brzine centrifuge pri kojoj je postignuta ta vrijednost.

3) Program ECO 40-60 može se koristiti u istom ciklusu za pranje normalno zaprljanog pamučnog rublja, čija izjava navodi da se može prati na temperaturama od 40°C ili 60°C. Ovaj se program koristi za procjenu stupnja poštivanja propisa (EU) 2019/2023.

Općenito, najučinkovitiji u pogledu potrošnje energije su programi koji rade na nižim temperaturama i traju dulje.

Ako kućansku perilicu rublja napunite do maksimalnog kapaciteta određenog za određeni program, pridonijet ćete uštedi energije i vode.

Brzina centrifuge utječe na razinu buke i sadržaj zaostale vlage: što je veća brzina centrifuge tijekom faze centrifugiranja, to je veća buka i niži je sadržaj rezidualne vlage.

OPREZ!

- Ako dođe do prekida napajanja tijekom rada uređaja, odabrani program bit će spremljen u posebnu memoriju. Nakon što se napajanje ponovno uspostavi, uređaj će nastaviti raditi u navedenom programu.

Model: WF71261M

Program	Težina rublja (kg)	Prikazano vrijeme
	7.0	7.0
Synthetic (Sintetika)	3.5	2:20
Synthetic (Sintetika) 40°C	3.5	2:20
Cold Wash (Pranje hladnom vodom)	7.0	1:00
Cold Wash (Pranje hladnom vodom) 20°C	7.0	1:01
Cotton (Pamuk) 30°C	7.0	2:40
Cotton (Pamuk) 40°C	7.0	2:40
Cotton (Pamuk) 60°C	7.0	2:45
Cotton (Pamuk) 90°C	7.0	2:50
ECO 40-60	7.0	3:28
Cotton Intensive (Intenzivno pranje pamuka) 40°C	7.0	3:48
Cotton Intensive (Intenzivno pranje pamuka) 60°C	7.0	3:53
Drum Clean (Čišćenje bubnja)	-	1:18
Spin Only (Samo centrifuga)	7.0	0:12
Drain Only (Samo ispuštanje vode)	-	0:01
Rinse & Spin (Ispiranje i centrifuga)	7.0	0:20
Delicate (Osjetljivo rublje) 30°C	2.5	0:50
Delicate (Osjetljivo rublje)	2.5	0:48
Mix (Kombinirano rublje) 60°C	7.0	1:11
Mix (Kombinirano rublje) 40°C	7.0	0:59
Mix (Kombinirano rublje)	7.0	0:59
Quick Wash (Brzo pranje) 45'	2.0	0:45
Quick Wash (Brzo pranje) 30'	2.0	0:30
Quick Wash (Brzo pranje) 15'	2.0	0:15

NAPOMENA

Parametri navedeni u ovoj tablici namijenjeni su isključivo informiranju korisnika. Stvarni parametri mogu se razlikovati od parametara navedenih u prethodnoj tablici.

WF71261M						
Ciklus	Nominalni kapacitet u kg	Trajanje ciklusa u h:min	Potrošnja energije u kWh/ciklusu	Potrošnja vode u l/ciklusu	Najviša temperatura pranja °C ¹⁾	Preostala vlaga u % / Brzina centrifugiranja u rpm ²⁾
Cold Wash (Pranje hladnom vodom) 20°C	3.5	1:01	0.213	41	20	60%/1200
Cotton (Pamuk) 60°C	7.0	2:45	1.385	65	60	60%/1200
Synthetic (Sintetika)	3.5	2:20	0.327	60	Hladno	60%/1200
Quick Wash (Brzo pranje) 15'	2.0	0:15	0.035	34	Hladno	75%/800
Cotton Intensive (Intenzivno pranje pamuka) 40°C	7.0	3:48	1.088	65	40	60%/1200
ECO 40-60 ³⁾	7.0	3:28	0.940	55.3	39	62%/1200
	3.5	2:42	0.590	41.5	35	62%/1200
	2.0	2:42	0.435	35.6	30	62%/1200

- Gore navedeni podaci pružaju se samo u informativne svrhe i mogu se mijenjati ovisno o uvjetima tijekom stvarne upotrebe uređaja.
- Za sve programe osim programa ECO 40-60 prikazuju se samo približne vrijednosti.
- Nova klasa energetske učinkovitosti u EU je D
- Program ispitivanja energetske učinkovitosti: ECO 40-60. Brzina centrifuge: maksimalna brzina; Ostali parametri postavljeni su na zadane. Pola težine rublja za model od 7,0 kg: 3,5 kg. Četvrtina težine rublja za model od 7,0 kg: 2,0 kg.

1) Najviša temperatura rublja dosegnuta tijekom ciklusa pranja najmanje 5 minuta.

2) Vlaga preostala nakon ciklusa pranja, izražena kao postotak sadržaja vode i brzine centrifuge pri kojoj je postignuta ta vrijednost.

3) Program ECO 40-60 može se koristiti u istom ciklusu za pranje normalno zaprljanog pamučnog rublja, čija izjava navodi da se može prati na temperaturama od 40°C ili 60°C. Ovaj se program koristi za procjenu stupnja poštivanja propisa (EU) 2019/2023.

Općenito, najučinkovitiji u pogledu potrošnje energije su programi koji rade na niskim temperaturama i dulje traju.

Ako kućansku perilicu rublja napunite do maksimalnog kapaciteta određenog za određeni program, pridonijet ćete uštedi energije i vode.

Brzina centrifuge utječe na razinu buke i sadržaj zaostale vlage: što je veća brzina centrifuge tijekom faze centrifugiranja, to je veća buka i niži je sadržaj rezidualne vlage.

OPREZ!

- Ako dođe do prekida napajanja tijekom rada uređaja, odabrani program bit će spremljen u posebnu memoriju. Nakon što se napajanje ponovno uspostavi, uređaj će nastaviti raditi u navedenom programu.

Model: WF71490M

Program	Težina rublja (kg)	Vrijeme prikazano na zaslonu
	7.0	7.0
Cotton (Pamuk)	7.0	3:39
Quick (Brzo pranje) 15'	2.0	0:15
Rapid (Brzo pranje) 45'	2.0	0:45
60' Wash (Ciklus pranja od 60')	3.5	1:00
ECO 40-60	7.0	3:13
Intensive (Intenzivno pranje)	7.0	3:48
Rinse & Spin (Ispiranje i centrifuga)	7.0	0:20
Sterilization (Sterilizacija)	3.5	2:27
Sport Wear (Sportsko rublje)	3.5	0:45
Synthetic (Sintetika)	3.5	3:18
Mix (Kombinirano rublje)	7.0	1:20
Delicate (Osjetljivo rublje)	2.0	0:50
Wool (Vuna)	2.0	1:07
20°C	3.5	1:01
Spin Only (Samo centrifuga)	7.0	0:12

NAPOMENA

Parametri navedeni u ovoj tablici namijenjeni su isključivo informiranju korisnika. Stvarni parametri mogu se razlikovati od parametara navedenih u prethodnoj tablici.

WF71490M						
Ciklus	Nominalni kapacitet u kg	Trajanje ciklusa u čmin	Potrošnja energije u kWh/ciklusu	Potrošnja vode u l /ciklusu	Najviša temperatura pranja °C ¹⁾	Preostala vlaga u % / Brzina centrifugiranja u rpm ²⁾
Cotton (Pamuk) 60°C	7.0	3:44	1.392	65	60	55%/800
Mix (Kombinirano rublje)	7.0	1:20	0.710	60	40	65%/1000
20°C	3.5	1:01	0.100	45	20	65%/1000
Intensive (Intenzivno pranje)	7.0	3:48	1.000	68	40	70%/800
Quick (Brzo pranje) 15'	2.0	0:15	0.030	40	Hladno	75%/800
ECO 40-60	7.0	3:28	0.775	55	36	53%/1400
	3.5	2:42	0.470	45	34	53%/1400
	2.0	2:42	0.200	36	21	53%/1400

- Gore navedeni podaci pružaju se samo u informativne svrhe i mogu se mijenjati ovisno o uvjetima tijekom stvarne upotrebe uređaja.
- Za sve programe osim programa ECO 40-60 prikazuju se samo približne vrijednosti.
- Prema Uredbi (EU) 1061/2010,
Klasa energetske učinkovitosti u EU je: A+++
Program ispitivanja energetske učinkovitosti: Intensive (Intenzivno pranje) 60/40°C; Brzina centrifugiranja: Maksimalna brzina; Ostali parametri postavljeni su na zadane.
Pola težine rublja za model od 7,0 kg: 3,5 kg.
- Prema Uredbi (EU) 2019/2023,
Klasa energetske učinkovitosti u EU je: B
Program ispitivanja energetske učinkovitosti: ECO 40-60. Ostali parametri postavljeni su na zadane. Pola težine rublja za model od 7,0 kg: 3,5 kg.
- Četvrtina težine rublja za model od 7,0 kg: 2,0 kg.
 1. Najviša temperatura rublja dosegna tijekom ciklusa pranja najmanje 5 minuta.
 2. Vlaga preostala nakon ciklusa pranja, izražena kao postotak sadržaja vode i brzine centrifuge pri kojoj je postignuta ta vrijednost.
 3. Program ECO 40-60 može se koristiti u istom ciklusu za pranje normalno zaprljanog pamučnog rublja, čija izjava navodi da se može prati na temperaturama od 40 °C ili 60 °C. Ovaj se program koristi za procjenu stupnja poštivanja propisa (EU) 2019/2023.

Općenito, najučinkovitiji u pogledu potrošnje energije su programi koji rade na niskim temperaturama i dulje traju.

Ako kućansku perilicu napunite do maksimalnog kapaciteta određenog za određeni program, pridonijet ćete uštedi energije i vode.

Brzina centrifuge utječe na razinu buke i sadržaj zaostale vlage: što je veća brzina centrifuge tijekom faze centrifuge, to je veća buka i niži je sadržaj rezidualne vlage.

OPREZ!

- Ako dođe do prekida napajanja tijekom rada uređaja, odabrani program bit će spremljen u posebnu memoriju. Nakon što se napajanje ponovno uspostavi, uređaj će nastaviti raditi u navedenom programu.

Programi

Dostupni su različiti programi, ovisno o vrsti rublja.

Model: WF71231M

Programi	
Synthetic (Sintetika)	Za pranje sintetičkog rublja, na primjer majica, kaputa, rublja od kombiniranih materijala. Prilikom pranja pletenog rublja, smanjite količinu deterdženta zbog njegovog labavog tkanja i lakog formiranja pijene.
Delicate (Osjetljivo rublje)	Za osjetljive materijale koji se mogu prati, npr. svileni, satenski, sintetički i rublje od kombiniranih materijala.
Drum clean (Čišćenje bubnja)	Podrazumijeva sterilizaciju pri temperaturi od 90°C, čime se unaprijeđuje proces pranja rublja. Prilikom aktiviranja ovog programa nije moguće staviti rublje ili druge perive predmete u bubanj. Učinkovitost čišćenja će biti bolja ako se u bubanj stavi odgovarajuća količina izbjeljivača na bazi klora. Potrošači ovaj program mogu koristiti redovno, u skladu sa svojim potrebama.
Spin Only (Samo centrifuga)	Dodatno centrifugiranje uz mogućnost izbora brzine centrifuge.
Rinse&Spin (Ispiranje i centrifuga)	Dodatno ispiranje sa centrifugiranjem
Drain Only (Samo ispuštanje vode)	Ispuštanje vode.
Quick Wash (Brzo pranje) 15'	Predviđeno za brzo pranje male količine rublja koji nije mnogo zaprljan.
Cotton Intensive (Intenzivno pranje pamuka)	Za veću učinkovitost pranja, vrijeme pranja je produženo.
ECO 40-60	Zadana temperatura je 40°C, nema mogućnosti izbora, prikladno za pranje rublja na temperaturama od oko 40°C-60°C.
Cotton (Pamuk)	Izdržljivi tekstil i tekstil otporan na toplinu, napravljen od pamuka ili lana.
Cold Wash (Pranje hladnom vodom)	Za pranje odjeće hladnom vodom.
Ends In (Završava za)	U okviru programa moguće je podesiti ovu opciju, pri čemu ukupno vrijeme uključuje period pranja i period odgađanja početka ciklusa, koje iznosi 3, 6 ili 9 sati.

Model: WF71261M

Programi	
Synthetic (Sintetika)	Za pranje sintetičkog rublja, na primjer majica, kaputa, rublja od kombiniranih materijala. Prilikom pranja pletenog rublja, smanjite količinu deterdženta zbog njegovog labavog tkanja i lakog formiranja pijene.
Delicate (Osjetljivo rublje)	Za osjetljive materijale koji se mogu prati, npr. svileni, satenski, sintetički i rublje od kombiniranih materijala.
Drum clean (Čišćenje bubnja)	Podrazumijeva sterilizaciju pri temperaturi od 90°C, čime se unaprijeđuje proces pranja rublja. Prilikom aktiviranja ovog programa nije moguće staviti rublje ili druge perive predmete u bubanj. Učinkovitost čišćenja će biti bolja ako se u bubanj stavi odgovarajuća količina izbjeljivača na bazi klora. Potrošači ovaj program mogu koristiti redovno, u skladu sa svojim potrebama.
Spin Only (Samo centrifuga)	Dodatno centrifugiranje uz mogućnost izbora brzine centrifuge.
Rinse&Spin (Ispiranje i centrifuga)	Dodatno ispiranje sa centrifugiranjem
Drain Only (Samo ispuštanje vode)	Ispuštanje vode.
Quick Wash (Brzo pranje) 15'	Predviđeno za brzo pranje male količine rublja koji nije mnogo zaprljan.
Cotton Intensive (Intenzivno pranje pamuka)	Za veću učinkovitost pranja, vrijeme pranja je produženo.
ECO 40-60	Zadana temperatura je 40°C, nema mogućnosti izbora, prikladno za pranje rublja na temperaturama od oko 40°C-60°C.
Cotton (Pamuk)	Izdržljivi tekstil i tekstil otporan na toplinu, napravljen od pamuka ili lana.
Cold Wash (Pranje hladnom vodom)	Za pranje odjeće hladnom vodom
Mix (Kombinirano rublje)	Ovaj program možete koristiti za izdržljivo rublje, za koje je potrebno više vremena i snage pri pranju. Koristi se za pamučno rublje koje se upotrebljava na svakodnevnoj razini, poput plahte, jastučnica, ogrtača i donjeg rublja.

Model: WF71490M

Programi	
Cotton (Pamuk)	Izdržljivi tekstil i tekstil otporan na toplinu, napravljen od pamuka ili lana.
Synthetic (Sintetika)	Za pranje sintetičkog rublja, na primjer majica, kaputa, rublja od kombiniranih materijala. Prilikom pranja pletenog rublja, smanjite količinu deterdženta zbog njegovog labavog tkanja i lakog formiranja pjene.
Mix (Kombinirano rublje)	Kombinirano rublje koje se sastoji od pamuka i sintetičkih tkanina.
20°C	Zadana temperatura od 20°C, moguće je odabrati hladnu vodu.
Quick (Brzo pranje) 15'	Izuzetno kratak program od približno 15 minuta, pogodan za lagano zaprljano rublje u malim količinama.
Rapid (Brzo pranje) 45'	Ovaj je program prikladan za pranje rublja koje nije jako prljavo, a istovremeno štedi više energije i samog rublja.
60' Wash (Ciklus pranja od 60')	Ovaj je program prikladan za svakodnevno pranje, jer postiže dobar učinak pri pranju tijekom perioda od oko 60 minuta.
ECO 40-60	Zadana temperatura je 40°C, nema mogućnosti izbora, prikladno za pranje rublja na temperaturama od oko 40°C-60°C.
Wool (Vuna)	Vuna koja se pere ručno ili strojno ili tkanine bogate vunom. Osobito blagi program pranja kako bi se spriječilo skupljanje, duže pauze u programu (tkanine miruju u tekućini koja se koristi za pranje).
Spin Only (Samo centrifuga)	Dodatno centrifugiranje uz mogućnost izbora brzine centrifuge.
Intensive (Intenzivno pranje)	Vrijeme pranja je produženo kako bi se povećao učinak pranja.
Sterilization (Sterilizacija)	Tijekom pranja temperatura se održava na vrijednostima višim od 60 stupnjeva tijekom razdoblja duljeg od 30 minuta, dok učinkovito uklanja štetne bakterije.
Delicate (Osjetljivo rublje)	Za osjetljive materijale koji se mogu prati, npr. svileni, satenski, sintetički i rublje od kombiniranih materijala.
Sport Wear (Sportsko rublje)	Ovaj program je pogodan za pranje sportske odjeće.
Rinse&Spin (Ispiranje i centrifuga)	Dodatno ispiranje sa centrifugiranjem

Opcije

Model: WF71231M

Ciklus	Zadana temp. (°C)	Težina rublja (kg)				Dodatne funkcije
		2.5	3.0	3.5	4.0	
Synthetic (Sintetika)	Hladno	2.5	3.0	3.5	4.0	Pretpranje, Dodatno ispiranje
Synthetic (Sintetika) 40°C	40	2.5	3.0	3.5	4.0	Pretpranje, Dodatno ispiranje
Cold Wash (Pranje hladnom vodom)	Hladno	5.0	6.0	7.0	8.0	Pretpranje, Dodatno ispiranje
Cold Wash (Pranje hladnom vodom) 20°C	20	5.0	6.0	7.0	8.0	Pretpranje, Dodatno ispiranje
Cotton (Pamuk) 30°C	30	5.0	6.0	7.0	8.0	Pretpranje, Dodatno ispiranje
Cotton (Pamuk) 40°C	40	5.0	6.0	7.0	8.0	Pretpranje, Dodatno ispiranje
Cotton (Pamuk) 60°C	60	5.0	6.0	7.0	8.0	Pretpranje, Dodatno ispiranje
Cotton (Pamuk) 90°C	90	5.0	6.0	7.0	8.0	Pretpranje, Dodatno ispiranje
ECO 40-60	60	5.0	6.0	7.0	8.0	
Cotton Intensive (Intenzivno pranje pamuka) 40°C	40	5.0	6.0	7.0	8.0	
Cotton Intensive (Intenzivno pranje pamuka) 60°C	60	5.0	6.0	7.0	8.0	
Drum Clean (Čišćenje bubnja)	90	-	-	-	-	
Spin Only (Samo centrifuga)	-	5.0	6.0	7.0	8.0	
Drain Only (Samo ispuštanje vode)	-	-	-	-	-	
Rinse & Spin (Ispiranje i centrifuga)	-	5.0	6.0	7.0	8.0	Dodatno ispiranje
Delicate (Osjetljivo rublje) 30°C	30	2.5	2.5	2.5	2.5	Dodatno ispiranje
Delicate (Osjetljivo rublje)	Hladno	2.5	2.5	2.5	2.5	Dodatno ispiranje
Ends in 3H/6H/9H (Završava za 3H/6H/9H)	40	5.0	6.0	7.0	8.0	Odgoda početka
Daily Wash (Dnevno pranje) 45'	40	2.0	2.0	2.0	2.0	
Daily Wash (Dnevno pranje) 30'	30	2.0	2.0	2.0	2.0	
Daily Wash (Dnevno pranje) 15'	Hladno	2.0	2.0	2.0	2.0	



NAPOMENA

- Za informacije o maksimalnoj brzini centrifuge, trajanju programa i ostalim informacijama o programu ECO 40-60, pogledajte sadržaj naveden na stranici sa značajkama proizvoda.
- U tablici je navedeno koji ciklusi nude opcije postavki i koje opcije, kao i koje se postavke ne mogu unijeti za određeni ciklus.

Pretpranje:

Kao dio funkcije pretpranja, moguće je aktivirati dodatno pranje prije glavnog pranja. Ova je funkcija prikladna za pranje prašine s površine odjeće; Pri odabiru ove funkcije, potrebno je staviti deterdžent u pretinac (I)

Dodatno ispiranje:

Nakon odabira ove opcije, rublje će se dodatno isprati.

Bez centrifuge:

Ako odaberete ovu funkciju, uređaj neće centrifugirati rublje.

Model: WF71261M

Ciklus	Zadana temp. (°C)	Zadana brzina centrifugiranja u rpm	Dodatne funkcije
Synthetic (Sintetika)	Hladno	1200	Odgoda početka, Dodatno ispiranje
Synthetic (Sintetika) 40°C	40	1200	Odgoda početka, Dodatno ispiranje
Cold Wash (Pranje hladnom vodom)	Hladno	1200	Odgoda početka, Dodatno ispiranje
Cold Wash (Pranje hladnom vodom) 20°C	20	1200	Odgoda početka, Dodatno ispiranje
Cotton (Pamuk) 30°C	30	1200	Odgoda početka, Dodatno ispiranje
Cotton (Pamuk) 40°C	40	1200	Odgoda početka, Dodatno ispiranje
Cotton (Pamuk) 60°C	60	1200	Odgoda početka, Dodatno ispiranje
Cotton (Pamuk) 90°C	90	1200	Odgoda početka, Dodatno ispiranje
ECO 40-60	60	1200	Odgoda početka
Cotton Intensive (Intenzivno pranje pamuka) 40°C	40	1200	Odgoda početka
Cotton Intensive (Intenzivno pranje pamuka) 60°C	60	1200	Odgoda početka
Drum Clean (Čišćenje bubnja)	90	400	Odgoda početka
Spin Only (Samo centrifuga)	-	1200	Odgoda početka
Drain Only (Samo ispuštanje vode)	-	--	Odgoda početka
Rinse & Spin (Ispiranje i centrifuga)	-	1200	Odgoda početka, Dodatno ispiranje
Delicate (Osjetljivo rublje) 30°C	30	600	Odgoda početka, Dodatno ispiranje
Delicate (Osjetljivo rublje)	Hladno	600	Odgoda početka, Dodatno ispiranje
Mix (Kombinirano rublje) 60°C	60	1200	Odgoda početka, Dodatno ispiranje
Mix (Kombinirano rublje) 40°C	40	1200	Odgoda početka, Dodatno ispiranje
Mix (Kombinirano rublje)	Hladno	1200	Odgoda početka, Dodatno ispiranje
Quick Wash (Brzo pranje) 45'	40	800	Odgoda početka
Quick Wash (Brzo pranje) 30'	30	800	Odgoda početka
Quick Wash (Brzo pranje) 15'	Hladno	800	Odgoda početka

NAPOMENA

- Za informacije o maksimalnoj brzini centrifuge, trajanju programa i ostalim informacijama o programu ECO 40-60, pogledajte sadržaj naveden na stranici sa značajkama proizvoda.
- U tablici je navedeno koji ciklusi nude opcije postavki i koje opcije, kao i koje se postavke ne mogu unijeti za određeni ciklus.

Odgoda početka:

Ova tipka omogućuje vam podešavanje funkcije Odgoda početka, a vrijeme odgode je 0-24H.

Brzina centrifugiranja:

Pritiskom na ovaj gumb više puta moguće je prilagoditi brzinu centrifuge

Dodatno ispiranje:





























Nakon odabira ove opcije, rublje će se dodatno isprati.

Brzina centrifugiranja:

Brzina centrifugiranja iznosi:

1200: 0-400-600-800-1000-1200

Model: WF71490M

Ciklus	Zadana temp. (°C)	Zadana brzina centrifugiranja u rpm	Dodatne funkcije
Cotton (Pamuk)	40	1000	  
Quick (Brzo pranje) 15'	Hladno	800	
Rapid (Brzo pranje) 45'	20	800	
60' Wash (Ciklus pranja od 60')	30	1000	
ECO 40-60	--	1400	
Intensive (Intenzivno pranje)	40	800	
Rinse & Spin (Ispiranje i centrifuga)	--	1000	 
Spin Only (Samo centrifuga)	--	1000	
20°C	20	1000	 
Wool (Vuna)	40	600	 
Delicate (Osjetljivo rublje)	30	800	 
Mix (Kombinirano rublje)	40	1000	  
Synthetic (Sintetika)	40	800	  
Sport Wear (Sportsko rublje)	20	800	  
Sterilization (Sterilizacija)	70	800	 

NAPOMENA

- Za informacije o maksimalnoj brzini centrifuge, trajanju programa i ostalim informacijama vezanim uz program ECO 40-60, pogledajte sadržaj na stranici sa značajkama proizvođača.
- Tablica pokazuje unutar kojih je ciklusa moguće izvršiti promjene i koje su opcije, kao i može li se određena promjena izvršiti za određeni ciklus.

Delay

Odgođeni početak

Podešavanje funkcije Delay (Odgođeni početak):

1. Odaberite program
2. Pritisnite tipku Delay (Odgođeni početak) kako biste odabrali vrijeme (vrijeme odgode početka se kreće u opsegu od 0 do 24 H.)
3. Pritisnite tipku [Start/Pause] (Početak/Pauza) kako biste aktivirali funkciju odgođenog početka



Odaberite program



Postavite vrijeme



Aktivirajte odbojavanje

Otkazivanje funkcije Delay (Odgođeni početak):

Pritisnite tipku [Delay] (Odgođeni početak) sve dok na zaslonu ne bude stajalo 0H. Potrebno je pritisnuti prije započinjanja programa.

Ako je program već aktiviran, trebalo bi ga isključiti kako biste postavili novi.



Prepranje

Funkcija dodatnog pranja prije početka glavnog ciklusa pranja povećava učinak pranja.

Napomena: Potrebno je dodati deterđent u odjeljak I.

**Dodatno ispiranje**

Nakon odabira ove funkcije, rublje će dobiti dodatno ispiranje.

**Moj ciklus**

Za memoriranje često upotrebljavanog programa.

Nakon odabira programa i postavljanja opcija, pritisnite tipku [Speed] (Brzina centrifugiranja) u trajanju od 3 sek. prije početka pranja. Zadano podešavanje za ciklus je Cotton (Pamuk).

Temp.

Temp.

Ako je potrebno, temperatura prilikom pranja se može postaviti pritiskom na tipku za temperaturu u sljedećim koracima: Hladno - 20°C - 30°C - 40°C - 60°C - 90°C.

Speed

Brzina centrifugiranja

Ako je potrebno, brzina prilikom centrifugiranja se može postaviti pritiskom na tipku Speed (Brzina centrifugiranja) u sljedećim koracima:
1400: 0-400-600-800-1000-1200-1400

Ostale funkcije

**Utišavanje zvučnog signala**

Izaberite program



Prewash
☀️ 1 ☀️
Press 3 sec.



Delay
☀️ 1 ☀️
Press 3 sec.

Pritisnite tipku [Prewash] (Pretpranje)/ [Delay] (Odgodjen početak) i zadržite pritisak u trajanju od 3 sekunde. Zvučni signal je utišan.

Da biste aktivirali zvučni signal, ponovo pritisnite ovu tipku i zadržite pritisak u trajanju od 3 sekunde. Ovo podešavanje će biti aktivirano do sljedećeg resetiranja.

**OPREZ!**

Nakon što utišate zvučni signal, zvukovi uređaja se više neće aktivirati.

**Zaključavanje zbog dječje sigurnosti**

Kako bi izbjegli da djeca neprimjereno rukuju proizvodom.



Izaberite program



Započnite ciklus



Extra Rinse



No Spin



Spin Speed



Pritisnite tipku [Extra Rinse] (Dodatno ispiranje) i [No Spin] (Bez centrifugiranja)/[Spin Speed] (Broj okretaja) u trajanju od 3 sekunde, sve dok se ne oglasi zvučni signal.

**OPREZ!**

Model: WF71231M

- Funkcija "Child Lock" (Zaključavanje zbog sigurnosti djece) može se deaktivirati samo pritiskom i držanjem spomenutih dviju tipki. Sve tipke, osim tipke za uključivanje/isključivanje i tipke „Child Lock“ (Zaključavanje zbog sigurnosti djece), ostat će zaključani čak i nakon što prekinete napajanje ili isključite uređaj, ili nakon završetka ciklusa programa.
- Prije odabira programa i započinjanja ciklusa pranja, deaktivirajte funkciju „Child Lock“ (Zaključavanje zbog bezbednosti dece).

Model: WF71261M, WF71490M

Nakon aktiviranja funkcije Child Lock (Zaključavanje zbog sigurnosti djece) i početka rada programa, indikator

funkcije Child Lock (Zaključavanje zbog sigurnosti djece) će se uključiti, a na zaslonu će se na svakih 0,5 sekundi mijenjati oznaka CL (Zaključavanje zbog sigurnosti djece) i preostalo vrijeme. Pritiskom na neku drugu tipku, indikator funkcije Child Lock (Zaključavanje zbog sigurnosti djece) će početi treperiti u trajanju od 3 sekunde. Po završetku programa pranja, oznake CL (Zaključavanje zbog sigurnosti djece) i END (Ciklus završen) će se mijenjati na svakih 0,5 sekundi u trajanju od 10 sekundi, a zatim će lampice funkcije Child Lock (Zaključavanje zbog sigurnosti djece) treperiti u trajanju od 3 sekunde.

- Funkciju Child Lock (Zaključavanje zbog sigurnosti djece) je moguće deaktivirati isključivo pritiskom i zadržavanjem pritiska na spomenute dvije tipke. Deaktivacija se neće dogoditi ni nakon isključivanja napajanja, isključivanja uređaja ili završetka programa.
- Aktiviranjem funkcije "Child Lock" (Zaključavanje zbog sigurnosti djece) zaključat će se sve tipke osim tipke Power (Uključivanje/Isključivanje) i Child Lock (Zaključavanje zbog sigurnosti djece). Prije nego što odaberete program i pokrenete ciklus pranja, deaktivirajte funkciju Child Lock (Zaključavanje zbog sigurnosti djece).

ODRŽAVANJE

Čišćenje i održavanje

UPOZORENJE!

- Prije nego što započnete sa održavanjem, izvucite kabel iz utičnice i zavrnite slavinu.

Čišćenje kućišta

Pravilnim održavanjem možete produžiti životni vijek perilice rublja. Ako je potrebno, njegove se površine mogu očistiti razrijeđenim, neabrazivnim i neutralnim deterdžentom. Ukoliko dođe do prolijevanja vode, odmah obrišite vlažnom krpom. Izbjegavajte kontakt sa oštrim predmetima.



NAPOMENA

- Zabranjena je uporaba mravlje kiseline i otapala na bazi razrijeđene mravlje kiseline ili sličnih proizvoda, poput alkohola, otapala ili kemijskih proizvoda itd

Čišćenje bubnja

Mrđu koju stvaraju metalni predmeti unutar bubnja treba odmah ukloniti deterdžentima bez klora. Nikada nemojte koristiti čeličnu vunu.

NAPOMENA

- Ne stavljajte rublje u perilicu tijekom ciklusa čišćenja bubnja.

Čišćenje brtvene gume i stakla na vratima

Nakon svakog pranja obrišite staklo i brtvenu gumu kako biste uklonili sitna vlakna i mrlje. Naslage finih vlakana mogu dovesti do curenja. Nakon svakog pranja uklonite novčiće, gumbе i ostale predmete koji se mogu naći u gumi za brtvljenje. Kako biste osigurali normalan rad uređaja, svaki mjesec očistite brtvu i staklo na vratima.



Čišćenje ulaznog filtera

NAPOMENA

- Čišćenje ulaznog filtera se obavlja kada je perilica prazna.
 1. Zatvorite slavinu i uklonite crijevo za dovod vode.
 2. Četkicom očistite filter.
 3. Odvijte crijevo za dovod vode sa stražnje strane uređaja. Uklonite filter dugim kliještima.
 4. Čistite filter četkicom.
 5. Zamijenite filter na dijelu za dovod vode i ponovno spojite crijevo za dovod vode.
 6. Da biste osigurali normalan rad uređaja, očistite ulazni filter svaka 3 mjeseca.

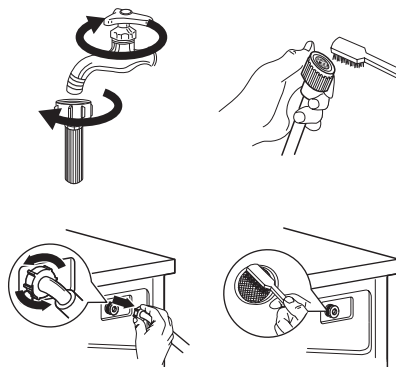

Očistite odjeljak za deterđent

1. Pritisnite dio za otpuštanje [] na poklopcu odjeljka za omekšivač i izvucite ladicu sa pregradama iz otvora. Očistite unutrašnjost otvora četkicom.
2. Podignite poklopac odjeljka za omekšivač iz ladice sa pregradama i operite oba elementa vodom.
3. Vratite poklopac odjeljka za omekšivač i gurnite ladicu natrag u otvor.

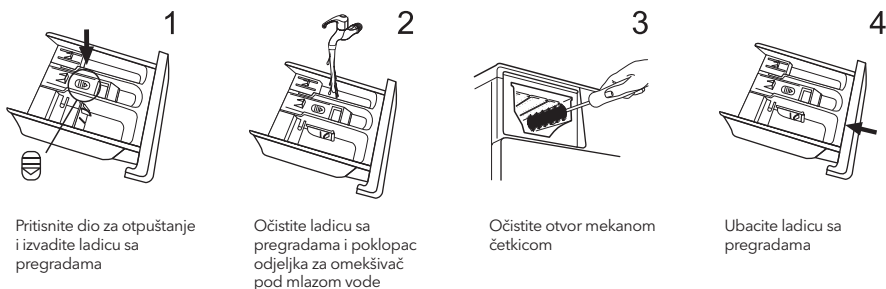

Pritisnite dio za otpuštanje i izvadite ladicu sa pregradama

Očistite ladicu sa pregradama i poklopac odjeljka za omekšivač pod mlazom vode

Očistite otvor mekanom četkicom

Ubacite ladicu sa pregradama

NAPOMENA

- Za čišćenje plastičnih dijelova nemojte koristiti abrazivna ili korozivna sredstva.
- Kako biste osigurali normalan rad uređaja, očistite odjeljak za deterđent svaka 3 mjeseca.

Čišćenje filtera na odvodnoj pumpi

UPOZORENJE

- Provjerite je li uređaj završio ciklus pranja i ispraznio se. Isključite ga iz struje prije nego što započnete postupak čišćenja filtera na odvodnoj pumpi.
- Čuvajte se tople vode. Pričekajte da se voda ohladi. Opasnost od opekлина!
- Da biste osigurali normalan rad uređaja, filter čistite svaka 3 mjeseca.

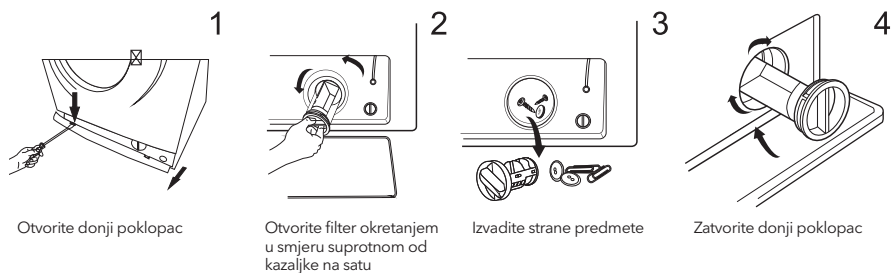

OPREZ!

- Ovisno o odabranom programu, tijekom rada pumpa može sadržavati vruću vodu. Nikada ne uklanjajte poklopac pumpe tijekom ciklusa pranja. Uvijek pričekajte da uređaj završi ciklus i isprazni se. Prilikom zamjene poklopca provjerite je li dobro pričvršćen.



Rješavanje problema

Uređaj ne radi od početka ili prestaje raditi usred pranja.

Prvo pokušajte pronaći rješenje za svoj problem. Ako ne uspijete, obratite se servisnom centru.

Opis	Razlog	Rješenje
Perilica rublja ne počinje raditi	Vrata nisu dobro zatvorena	Ponovo pokrenite perilicu nakon zatvaranja vrata Provjerite da li se rublje zaglavilo
Vrata se ne mogu otvoriti	Aktivirana je opcija zaštite	Isključite uređaj iz struje i ponovo ga pokrenite
Curenje vode	Dovodna cijev ili odvodno crijevo nisu dobro pričvršćeni	Provjerite i pričvrstite cijevi za vodu Očistite odvodno crijevo
Ostaci deterdženta u posudi	Deterdžent je vlažan ili zgrudvan	Očistite i obrišite posudu za deterdžent
Indikator ili zaslon se ne uključuju	Isključite uređaj iz struje Postoji problem sa povezivanjem u programatoru ili u nekom drugom dijelu opreme	Provjerite da li je uređaj isključen iz struje i da li je utikač dobro povezan sa utičnicom
Neuobičajena buka	Vijci za pričvršćivanje nisu uklonjeni s uređaja. Pod nije čvrst ili ravan.	Provjerite da li su vijci za pričvršćivanje uklonjeni Provjerite da li je uređaj postavljen na čvrstoj i ravnoj podlozi

Šifre pogrešaka

Opis	Razlog	Rješenje
  Pause/Start (Pauziraj/Početak)	Prewash (Prepranje) Extra Rinse (Dodatno ispiranje) No Spin (Bez centrifuge)	
Off (Isklj)	Vrata nisu dobro zatvorena	Ponovo pokrenite perilicu nakon zatvaranja vrata Provjerite da li se rublje zaglavilo
Off (Isklj)	Problem sa dovodom vode prilikom pranja	Provjerite da li je pritisak vode prenizak Ispravite cijev za vodu Provjerite da li je filter na ulaznom ventilu zapušen
Off (Isklj)	Predugo ispuštanje vode	Provjerite da li je odvodno crijevo zapušeno
Off (Isklj)	Preljevanje vode	Ponovo pokrenite perilicu
Ostalo	Molimo Vas da prije svega ponovo pokušate pokrenuti perilicu. Ako se problem nastavi javljati, pozovite servis.	

Opis	Razlog	Rješenje
E30	Vrata nisu dobro zatvorena	Ponovo pokrenite perilicu nakon zatvaranja vrata. Provjerite da li se rublje zaglavilo.
E10	Problem sa dovodom vode prilikom pranja	Provjerite da li je pritisak vode prenizak Ispravite cijev za vodu Provjerite da li je filter na ulaznom ventilu zapušen
E21	Predugo ispuštanje vode	Provjerite da li je odvodno crijevo zapušeno
E12	Preljevanje vode	Ponovo pokrenite perilicu
EXX	Molimo Vas da prije svega ponovo pokušate pokrenuti perilicu. Ako se problem nastavi javljati, pozovite servis.	

Služba za korisnike

Rezervni dijelovi za vaš uređaj bit će dostupni najmanje 10 godina.
Ako imate bilo kakvih pitanja, kontaktirajte našu službu servisa za korisnike na:

UPOZORENJE

Opasnost od strujnog udara

- Nikada ne pokušavajte popraviti uređaj koji je neispravan ili za koji se sumnja da je neispravan. To može ugroziti vaš život ili život budućih korisnika. Spomenute popravke mogu izvoditi samo ovlašteni stručnjaci.
- Neodgovarajući popravak poništava jamstvo, pa naknadna šteta neće biti prihvaćena!

Transport

VAŽNI KORACI PRILIKOM POMICANJA UREĐAJA

- Isključite uređaj iz utičnice i zatvorite slavinu za vodu.
- Provjerite jesu li vrata i pretinac za deterđent dobro zatvoreni.
- Skinite cijev za dovod vode i odvodno crijevo sa vodovoda iz domaćinstva.
- Pričekajte da voda potpuno iscuri iz uređaja (pogledajte odjeljak "Održavanje: Čišćenje filtera odvodne pumpe")
- Važno: Vratite 4 transportna vijka na stražnjoj strani uređaja.
- Ovaj uređaj je težak. Pomaknite ga pažljivo. Prilikom podizanja, nikada ga nemojte držati za izbočene dijelove. Vrata uređaja ne smiju se koristiti kao drška.

Tehničke specifikacije

Napajanje	220-240V~,50Hz
MAKS. dozvoljena struja	10A
Standardni pritisak vode	0.05MPa~1MPa

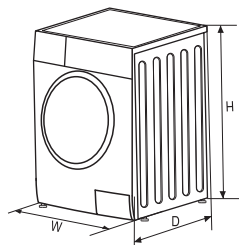

Model	Kapacitet pranja	Dimenzije (ŠxDxV mm)	Neto težina	Nominalna snaga
WF71231M	7.0kg	595x400x850	55kg	2050W
WF71261M	7.0kg	595x400x850	55kg	2050W
WF71490M	7.0kg	595x495x850	60kg	2000W

Karakteristike proizvoda

Informativni list o proizvodu u skladu s Uredbom (EU) 2019/2023

Naziv ili zaštitni znak dobavljača: Spinnaker distribucija d.o.o.

Adresa dobavljača (*): Slavonska avenija 24/6, 10 000 Zagreb, Republika Hrvatska

Identifikacioni kod modela: WF71231M

Opšti parametri proizvoda:

Parametar	Vrijednost		Parametar	Vrijednost	
Nominalni kapacitet (*) (kg)	7.0		Dimenzije u cm	Visina	85
				Širina	60
				Dubina	40
EEl _w (*)	80.0		Klasa energetske učinkovitosti (*)	D	
Indeks učinkovitosti pranja (*)	1.04		Efikasnost ispiranja (g/kg) (*)	5.0	
Potrošnja energije izražena u kWh po ciklusu pranja, na temelju programa eco 40-60. Stvarna potrošnja energije ovisit će o načinu na koji se uređaj koristi.	0.69		Potrošnja vode izražena u litrama po ciklusu pranja, na temelju programa eco 40-60. Stvarna potrošnja vode ovisit će o načinu korištenja uređaja i stupnju tvrdoće vode.	45	
Maksimalna temperatura unutar tretirane tkanine (*) (°C)	Nominalni kapacitet	39	Preostali sadržaj vlage (*) (%)	Nominalni kapacitet	62
	Polovina	35		Polovina	62
	Četvrtina	30		Četvrtina	62
Brzina centrifugiranja (*) (rpm)	Nominalni kapacitet	1200	Klasa učinkovitosti sušenja (*)	C	
	Polovina	1200			
	Četvrtina	1200			
Trajanje programa (*) (č:min)	Nominalni kapacitet	3:28	Vrsta	samostojeća	
	Polovina	2:42			
	Četvrtina	2:42			
Emitiranje buke koja se prenosi zrakom tijekom faze centrifugiranja rublja (*) (dB(A) re 1 pW)	80		Klasa emitiranja buke koja se prenosi zrakom (*) (faza centrifugiranja)	C	
Način „Isključeno“ (Off) (W)	0.50		Način pripravnosti (Standby) (W)	1.00	
Odgoda početka (W) (ako je primjenjivo)	4.00		Mrežna pripravnost (W) (ako je primjenjivo)	N/A	

Minimalno trajanje garancije ponuđeno od strane dobavljača (*): 5 godina (60 mjeseci)

Ovaj je proizvod dizajniran za oslobađanje iona srebra tijekom ciklusa pranja

NE

Dodatne informacije:

Link do web mjesta dobavljača na kojem su dostupni podaci navedeni u točki 9. Priloga II. Uredbe Komisije (EU) 2019/2023 (1) ^(*): <https://tesla.info/hr/>

^(*) za program eco 40-60.

^(b) promjene prema ovim stavkama neće se smatrati relevantnima u svrhe stavka 4. članka 4. Uredbe (EU) 2017/1369.

^(c) ako se kompletan sadržaj ovog polja automatski generira unutar baze podataka o proizvodima, dobavljač neće unijeti spomenute podatke.

- 1) Stvarna potrošnja energije ovisit će o načinu na koji se uređaj koristi.
- 2) Stvarna potrošnja vode ovisit će o načinu korištenja uređaja i stupnju tvrdoće vode.
- 3) Rezervni dijelovi isporučuju se u roku od 15 radnih dana od dana primitka narudžbe.

Popis podataka o proizvodu povezan s Uredbom (EU) 2019/2014

Popis podataka o proizvodu za svoj uređaj možete pronaći na internetu.

Posjetite <https://eprel.ec.europa.eu> i unesite identifikacijski kod modela svog uređaja za preuzimanje podatkovnog lista.

Identifikacijski kod modela vašeg uređaja možete pronaći u odjeljku tehničkih specifikacija.

Informativni list o proizvodu u skladu s Uredbom (EU) 2019/2023

Naziv ili zaštitni znak dobavljača: Spinnaker distribucija d.o.o.

Adresa dobavljača (b): Slavonska avenija 24/6, 10 000 Zagreb, Republika Hrvatska

Identifikacioni kod modela: WF71261M

Opšti parametri proizvoda:

Parametar	Vrijednost		Parametar	Vrijednost	
Nominalni kapacitet (*) (kg)	7.0		Dimenzije u cm	Visina	85
				Širina	60
				Dubina	40
EEL _w (*)	80.0		Klasa energetske učinkovitosti (*)	D	
Indeks učinkovitosti pranja (*)	1.04		Efikasnost ispiranja (g/kg) (*)	5.0	
Potrošnja energije izražena u kWh po ciklusu pranja, na temelju programa eco 40-60. Stvarna potrošnja energije ovisit će o načinu na koji se uređaj koristi.	0.69		Potrošnja vode izražena u litrama po ciklusu pranja, na temelju programa eco 40-60. Stvarna potrošnja vode ovisit će o načinu korištenja uređaja i stupnju tvrdoće vode.	45	
Maksimalna temperatura unutar tretirane tkanine (*) (°C)	Nominalni kapacitet	39	Preostali sadržaj vlage (*) (%)	Nominalni kapacitet	62
	Polovina	35		Polovina	62
	Četvrtina	30		Četvrtina	62
Brzina centrifugiranja (*) (rpm)	Nominalni kapacitet	1200	Klasa učinkovitosti sušenja (*)	C	
	Polovina	1200			
	Četvrtina	1200			
Trajanje programa (*) (č:min)	Nominalni kapacitet	3:28	Vrsta	samostojeća	
	Polovina	2:42			
	Četvrtina	2:42			
Emitiranje buke koja se prenosi zrakom tijekom faze centrifugiranja rublja (*) (dB(A) re 1 pW)	80		Klasa emitiranja buke koja se prenosi zrakom (*) (faza centrifugiranja)	C	
Način „Isključeno“ (Off) (W)	0.50		Način pripravnosti (Standby) (W)	1.00	
Odgoda početka (W) (ako je primjenjivo)	4.00		Mrežna pripravnost (W) (ako je primjenjivo)	N/A	

Minimalno trajanje garancije ponuđeno od strane dobavljača (b): 5 godina (60 mjeseci)

Ovaj je proizvod dizajniran za oslobađanje iona srebra tijekom ciklusa pranja

NE

Dodatne informacije:

Link do web mjesta dobavljača na kojem su dostupni podaci navedeni u točki 9. Priloga II. Uredbe Komisije (EU) 2019/2023 (1) ^(*): <https://tesla.info/hr/>

^(*) za program eco 40-60.

^(b) promjene prema ovim stavkama neće se smatrati relevantnima u svrhe stavka 4. članka 4. Uredbe (EU) 2017/1369.

^(c) ako se kompletan sadržaj ovog polja automatski generira unutar baze podataka o proizvodima, dobavljač neće unijeti spomenute podatke.

- 1) Stvarna potrošnja energije ovisit će o načinu na koji se uređaj koristi.
- 2) Stvarna potrošnja vode ovisit će o načinu korištenja uređaja i stupnju tvrdoće vode.
- 3) Rezervni dijelovi isporučuju se u roku od 15 radnih dana od dana primitka narudžbe.

Popis podataka o proizvodu povezan s Uredbom (EU) 2019/2014

Popis podataka o proizvodu za svoj uređaj možete pronaći na internetu.

Posjetite <https://eprel.ec.europa.eu> i unesite identifikacijski kod modela svog uređaja za preuzimanje podatkovnog lista.

Identifikacijski kod modela vašeg uređaja možete pronaći u odjeljku tehničkih specifikacija.

Informativni list o proizvodu u skladu s Uredbom (EU) 2019/2023

Naziv ili zaštitni znak dobavljača: Spinnaker distribucija d.o.o.

Adresa dobavljača (b): Slavonska avenija 24/6, 10 000 Zagreb, Republika Hrvatska

Identifikacioni kod modela: WF71490M

Opšti parametri proizvoda:

Parametar	Vrijednost		Parametar	Vrijednost	
Nominalni kapacitet (*) (kg)	7.0		Dimenzije u cm	Visina	85
				Širina	60
				Dubina	50
EEL _w (*)	59.9		Klasa energetske učinkovitosti (*)	B	
Indeks učinkovitosti pranja (*)	1.031		Efikasnost ispiranja (g/kg) (*)	5.0	
Potrošnja energije izražena u kWh po ciklusu pranja, na temelju programa eco 40-60. Stvarna potrošnja energije ovisit će o načinu na koji se uređaj koristi.	0.516		Potrošnja vode izražena u litrama po ciklusu pranja, na temelju programa eco 40-60. Stvarna potrošnja vode ovisit će o načinu korištenja uređaja i stupnju tvrdoće vode.	45	
Maksimalna temperatura unutar tretirane tkanine (*) (°C)	Nominalni kapacitet	36	Preostali sadržaj vlage (*) (%)	Nominalni kapacitet	53.9
	Polovina	34		Polovina	53.9
	Četvrtina	21		Četvrtina	53.9
Brzina centrifugiranja (*) (rpm)	Nominalni kapacitet	1400	Klasa učinkovitosti sušenja (*)	B	
	Polovina	1400			
	Četvrtina	1400			
Trajanje programa (*) (č:min)	Nominalni kapacitet	3 : 28	Vrsta	samostojeća	
	Polovina	2 : 42			
	Četvrtina	2 : 42			
Emitiranje buke koja se prenosi zrakom tijekom faze centrifugiranja rublja (*) (dB(A) re 1 pW)	76		Klasa emitiranja buke koja se prenosi zrakom (*) (faza centrifugiranja)	B	
Način „Isključeno“ (Off) (W)	0.50		Način pripravnosti (Standby) (W)	N/A	
Odgoda početka (W) (ako je primjenjivo)	4.00		Mrežna pripravnost (W) (ako je primjenjivo)	N/A	

Minimalno trajanje garancije ponuđeno od strane dobavljača (b): 5 godina (60 mjeseci)

Ovaj je proizvod dizajniran za oslobađanje iona srebra tijekom ciklusa pranja

NE

Dodatne informacije:

Link do web mjesta dobavljača na kojem su dostupni podaci navedeni u točki 9. Priloga II. Uredbe Komisije (EU) 2019/2023 (1) ^(*): <https://tesla.info/hr/>

^(*) za program eco 40-60.

^(b) promjene prema ovim stavkama neće se smatrati relevantnima u svrhe stavka 4. članka 4. Uredbe (EU) 2017/1369.

^(c) ako se kompletan sadržaj ovog polja automatski generira unutar baze podataka o proizvodima, dobavljač neće unijeti spomenute podatke.

- 1) Stvarna potrošnja energije ovisit će o načinu na koji se uređaj koristi.
- 2) Stvarna potrošnja vode ovisit će o načinu korištenja uređaja i stupnju tvrdoće vode.
- 3) Rezervni dijelovi isporučuju se u roku od 15 radnih dana od dana primitka narudžbe.

Popis podataka o proizvodu povezan s Uredbom (EU) 2019/2014

Popis podataka o proizvodu za svoj uređaj možete pronaći na internetu.

Posjetite <https://eprel.ec.europa.eu> i unesite identifikacijski kod modela svog uređaja za preuzimanje podatkovnog lista.

Identifikacijski kod modela vašeg uređaja možete pronaći u odjeljku tehničkih specifikacija.

БЕЗБЕДНОСНИ УПАТСТВА

Внимателно прочитајте ги следниве безбедносни информации и строго придржувајте се за да се минимизира ризикот од пожар или експлозија и струен удар и да се спречи материјална штета, лична повреда или загуба на живот. Непридржувањето кон овие упатства ќе ја поништи секоја гаранција.

ПРЕДУПРЕДУВАЊЕ!

Оваа комбинација на симбол и сигнални зборови укажува на потенцијално опасна ситуација која, доколку не се избегнува, може да резултира со опасни повреди или смрт.

ВНИМАНИЕ!

Оваа комбинација на симбол и сигнални зборови укажува на потенцијално опасна ситуација која може да резултира со благи или полесни повреди или со штета по имотот и опкружувањето.

ЗАБЕЛЕШКА

Оваа комбинација на симбол и сигнални зборови укажува на потенцијално опасна ситуација која може да резултира со благи или полесни повреди.

ПРЕДУПРЕДУВАЊЕ!

Струен удар!

- Доколку приклучниот кабел е оштетен, неговата замена мора да ја изврши производителот, сервис ангажиран од него или лица со слични квалификации, како би се избегнала опасност.
- Доколку машината е оштетена, не смее да се употребува се додека производителот, неговиот овластен сервис или лица со слични квалификации не ја поправаат. Ризик од струен удар!
- Уредот може да го употребуваат деца постари од 8 години, како и лица со намалени физички, сетилни и ментални способности, или лица без искуство и знаење доколку се под надзор или доколку имаат добиено упатство за безбедносно употребување на уредот и доколку ја сватиле опасноста која употребата на истиот ја носи. Деца не треба да си играат со уредот. Деца не треба да обавуваат чистење и корисничко одржување на уредот без надзор.
- Децата треба да бидат под надзор за да не си играат со уредот.
- Деца помали од 3 години потребно е да се држат подалеку од уредот или да бидат под постојан надзор.
- Животните и децата можат да се вовлечат во машината. Пред секоја употреба, проверете ја внатрешноста на машината.
- Не се качувајте на уредот и не седете на истиот.

МЕСТО НА ИНСТАЛИРАЊЕ И ОПКРУЖУВАЊЕ

- Сите супстанции кои се користат за перење, како и дополнителните супстанции, треба да се чуваат на безбедно место подалеку од дофат на децата.
- Не ја поставувајте машината на под покриен со тепих. Тепихот може да ги блокира отворите и така да ја оштети машината.
- Чувајте го уредот што подалеку од извор на топлина и изложеност на директни сончеви зраци за да спречите оштетување на пластичните и гумените делови.
- Не го употребувајте уредот во влажна средина или во просторија во која е присутен експлозивен или нагривувачки гас. Во случај на истекување или прскање на вода, оставете го уредот да се исуши на отворено.
- Уредот не треба да се поставува зад врата што може да се заклучи, лизгачка врата или врата со шарата поставена на спротивната страна во однос на машината за перење.
- Немојте да ја користите машината во просторија со температура пониска од 5°C, зошто така би можело да се штетат некои незини делови. Доколку е неизбежно да ја употребувате машината во споменатите услови погрижете се после секоја употреба во целор да ја испуштите водата од уредот (погледнете го делот „Одржување - Чистење на филтер на испусната пумпа“) за да спречите оштетување кое би можело да настане по мрзнење.
- Немојте никогаш да употребувате запаливи спрејеви или супстанции во непосредна близина на уредот.

ИНСТАЛИРАЊЕ

- Пред употреба на уредот, тргната ја комплетната амбалажа и тргнете ги завртките за транспорт. Во спротивно може да дојде до сериозно оштетување.
- Овој уред е опремен со еден влезен вентил и може да се поврзе исклучиво со довод на ладна вода.
- Приклучокот за струја мора да биде достапен по инсталацијата.
- Пред првото перење на облеката, производот треба еднаш да се пушти да работи со празен барабан, за да помине низ сите фази во циклусот на перењето.
- Пред употреба на машината за перење алишта, потребно е да се изврши незина калибрација.
- Не ставајте премногу тешки предмети, како што се канистри за вода или грејачи, на апаратот.
- Користете го новиот комплет за црева испорачан со уредот. Комплетите за стари црева не треба повторно да се користат.
- Максималниот притисок на влезната вода е 1 МРа. Минималниот притисок на влезната вода е 0,05 МРа.

ПОВРЗУВАЊЕ НА ЕЛЕКТРИЧНА ИНСТАЛАЦИЈА

- Уверете се дека машината за перење не го питиска кабелот за напојување, зошто тоа може да доведе до негово оштетување.
- Поврзете го производот со заземјен штекер заштитен со осигурувач, кој е во согласност со вредностите дадени во табелата во делот „Технички спецификации“. Постапката за заземјување треба да ја изврши квалификуван електричар. Проверете дали е инсталирана машината во согласност со локалните прописи.
- Постапката за поврзување со водовод и електрични инсталации мора да ја спроведе квалификувано техничко лице, во согласност со упатствата на производителот и локалните безбедносни прописи.



ПРЕДУПРЕДУВАЊЕ!

- Не користете ленти за напојување или продолжни кабли.
- Уредот не смее да биде поврзан со надворешен уред за вклучување / исклучување, како што е тајмер, или со коло што редовно се вклучува и исклучува.
- Ако има запалив гас во просторијата, не исклучувајте го од штекерот.
- Никогаш не исклучувајте го приклучокот со влажни раце.
- При исклучување на струја, секогаш повлечете го приклучокот, а не кабелот.
- Исклучете го апаратот од струја секогаш кога не го користите.

ПОВРЗУВАЊЕ НА ВОДОВОДНАТА ИНСТАЛАЦИЈА

- Проверете ги врските со цевките за влез на вода, чешмата за вода и цревата за одвод за да откриете можни проблеми како резултат на промените во притисокот на водата. Ако слоеви се олабават или истекуваат, затворете ја славината и поправете ги. Започнете да го користите апаратот само откако квалификуван персонал ќе изврши соодветна инсталација на цевки и црева.
- За време на работата, стаклената врата може да стане многу жешка. Кога машината е во функција, чувајте ги децата и домашните миленици што е можно подалеку од неа.
- Цревата за влез и излез на вода мора да се инсталираат на безбеден начин за да не дојде до оштетување. Во спротивно, може да дојде до протекување на вода.
- Не вадете го филтерот на пумпата за одвод на вода додека има уште вода во апаратот. Голема количина на вода може да се испушти, со ризик од попарување поради употреба на топла вода.

ОРАБОТА И ОДРЖУВАЊЕ

- Никогаш не употребувајте запаливи, експлозивни или токсични препарати. Не ипотребувајте бензин, алкохол и слично наместо детергент. Бирајте исклучиво детергенти кои се погодни за машинско перење.
- Проверете дали се испразнети џебовите. Остри и крути предмети, како парички, брошеви, клинчи, завртки, камчиња, и др. можат да нанесат сериозни оштетувања на оваа машина.
- Пред да ја ставите облеката во уредот, извадете ги сите предмети од џебовите, како запалки и кибритчиња.
- Темелно исплакнете ги алиштата кои сте ги переле рачно.
- Пред сушење во уредот, алиштата загадени со супстанции како што се масло за јадење, ацетон, алкохол, бензин, керозин, средства за отстранување дамки, терпентин, восок и средства за отстранување на восок треба да се мијат во топла вода што содржи дополнителна количина

детергент.

- Алиштата што содржат сунѓерска гума (сунѓер од латекс), капачиња за суширање, водоотпорна крпа, парчиња со гумена обвивка и облека или перници што содржат делови од сунѓерска гума не треба да се сушат машински.
- Омекнувачи или слични производи треба да се користат во согласност со препораките дадени во упатствата за нив.
- Никогаш не обидувајте се да ја отворите вратата со сила. Вратата ќе се отклучи кратко по завршувањето на циклусот.
- Не затворајте ја вратата со прекумерна сила. Ако имате потешкотии да ја затворите вратата, проверете дали алиштата се вметнати и поставени правилно.
- Пред секоја постапка за чистење и одржување, како и по секоја употреба, исклучете го апаратот и затворете ја славината.
- Никогаш не чистете го апаратот истурајќи вода врз него. Ризик од струен удар!
- За да се избегнат опасности, поправките треба да ги вршат само производителот, неговиот овластен сервисер или лица со слични квалификации. Производителот нема да одговара за штета предизвикана од неовластено лице.

ТРАНСПОРТ

- Пред транспорт:
 - Потребно е стручно лице да ги намести повторно завртките на машината.
 - Водата што останува во машината мора да се испушти.
- Овој уред е тежок. Бидете внимателни кога го поместувате. Кога ја кревате машината, никогаш не ја држете машината за испакнатите делови. Вратата на машината не треба да се користи како рачка.

НАМЕНСКА УПОТРЕБА

Производот е наменет исклучиво за употреба во домаќинствата и за ткаенини во количини карактеристични за домаќинството, соодветни за машинско перење и сушење. Уредот е наменет само за внатрешна употреба и не е наменет за инсталација. Употребата на уредот секогаш треба да биде во согласност со овие упатства. Уредот не е наменет за комерцијална употреба. Секоја друга употреба се смета за несоодветна. Производителот не одговара за каква било штета или повреда што произлегува од таквата употреба.

- Овој апарат е наменет за домаќинство и слична употреба како што е:
 - Кујна за персонал во продавници, канцеларии и друга работна средина;
 - Земјоделски домаќинства
 - Хотели, мотели и други објекти од типот на станбени простории, каде што им се ставаат на располагање на клиентите;
 - Објекти кои обезбедуваат услуга за ноќевање со појадок;
 - Заеднички простории во станбени блокови или перални со самопослужување.

Пакување/Стари уреди



Оваа ознака укажува дека производот во ЕУ не треба да се одложува заедно со друг отпад од домаќинството. За да спречите потенцијална штета по животната средина или здравјето на луѓето, настаната поради неконтролирано одложување на отпадот, одговорно рециклирајте го производот како би ја промовирале одржливата повторна употреба на материјалните ресурси. За одложување на употребениот уред користете ги системите за собирање отпад или контактирајте го малопродажниот објект од каде сте го купиле производот. Тие Вашиот производ може да го преземат и рециклираат на начин безбеден за животната средина.

ПОСТАВУВАЊЕ

Опис на производот

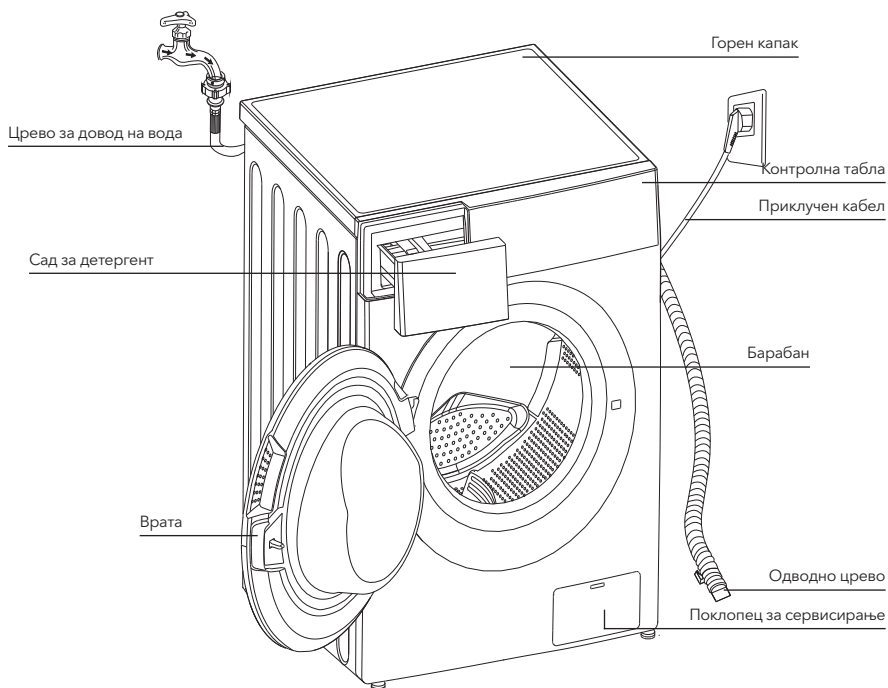

ЗАБЕЛЕШКА

- Сликата на производот е дадена исклучиво во илустративни цели. За вистинскиот изглед, погледнете го производот кој сте го купиле.

Дополнителна опрема



Навлаки x 4



1 x Црево за довод на ладна вода



Корисничко упатство

Простор во кој се поставува уредот

⚠ ПРЕДУПРЕДУВАЊЕ!

- Важно е производот да биде стабилен како би се спречило негово поместување при работењето!! Проверете дали машината е рамна и стабилна.
- Уверете се дека уредот не е поставен преку приклучниот кабел.
- Проверете дали има минимално растојание помеѓу ѕидовите и апаратот, како што е прикажано на сликата.

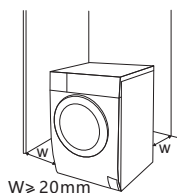

Пред поставување на машината, потребно е да пронајдете место со следните карактеристики:

1. Да има цврста, сува и рамна површина
2. Не е директно изложено на сончеви зраци
3. Во доволна мера е проветрено
4. Собната температура е над 0°C
5. Чувајте што подалеку од изворите на топлина, како што се уреди што согоруваат јаглен или гас.



Отпакување на машината за перење

⚠ ПРЕДУПРЕДУВАЊЕ!

- Амбалажата (пр. фолија, стиропор) може да биде опасна за деца.
- Постои ризик од задушување! Комплетната амбалажа држете ја на безбедно растојание од деца.

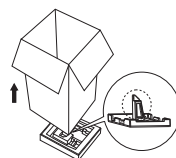

1. Тргнете ја картонската кутија и деловите од стиропор.
2. Подигнете ја машината и тргнете ја основата на која се наоѓа производот. Уверете се дека малиот триаголен сунѓер е отстранет заедно со основата. Доколку не е така, положете ја машината странично, а потоа тргнете го малиот сунѓер од дното на производот.
3. Тргнете ја лентата со која се прицврстени приклучниот кабел и одводното црево.
4. Извадете го доводното црево од барабанот.

Отстранување на транспортните шрафови

⚠ ПРЕДУПРЕДУВАЊЕ!

- Пред употреба, морате да ги отстраните транспортните шрафови сместени на задната страна на производот.



Користете клуч, ослободете ги 4-те завртки за транспорт

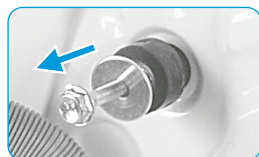

Извадете ги завртките заедно со гумените елементи и зачувајте ги

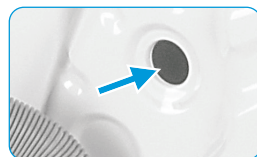

Запечатете ги отворите со приклучоците за транспорт

Нивелирање на машината за перење алишта



ПРЕДУПРЕДУВАЊЕ!

- Навојните прстени за прицврстување мора на сите ногарки да бидат добро прицврстени за куќиштето.

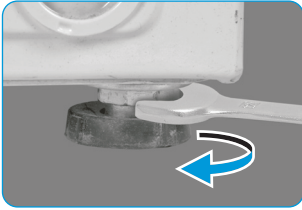

1. Олабавете го навојниот прстен за прицврстување.
2. Завртете го подножјето додека не го допре подот.
3. Прилагодете ги ногарките и прицврстете ги навојните прстени со клуч. Проверете дали машината е рамна и стабилна.

Поврзување на доводното црево за вода



ПРЕДУПРЕДУВАЊЕ!

- За да спречите протекувања или оштетувања предизвикани од вода, следете го упатството во ова поглавје!
- Немојте да го виткате, кршите, преправате или сечете доводното црево за вода.

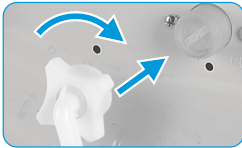

Поврзете го цревото за довод на вода со вентилот за влез на вода и славината за ладна вода, како што е прикажано на сликата.



ЗАБЕЛЕШКА

- Поврзете се рачно, без употреба на алатки. Проверете дали зглобовите се безбедно прицврстени.

Одводно црево



ПРЕДУПРЕДУВАЊЕ!

- Немојте да го виткате или тегнете одводното црево.
- Правилно поставете го одводното црево. Во спротивно, може да дојде до протекување вода и оштетувања.

Одводното црево може да се поврзе на два начина:

1. Ставете го во одводот на вода.

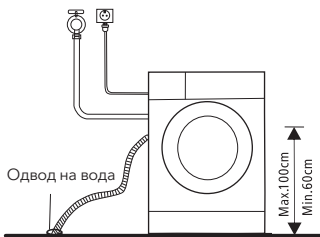

2. Поврзете го со дополнителната цевка за одвод на вода.

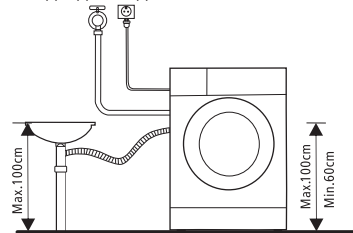

РАБОТА НА УРЕДОТ

Брз почеток

ВНИМАНИЕ!

- Пред перење на алиштата, проверете дали уредот е правилно поставен.
- Пред да ја напушти фабриката, вашиот уред поминал низ целосен преглед. За да ја отстраните преостанатата вода и да ги неутрализирате потенцијалните непријатни мириси, препорачливо е да го исчистите уредот пред првата употреба. Ова се прави со активирање на програмата Памук на 90 °C, без алишта и детергент.

КАЛИБРАЦИЈА

Модел WF71490M

За најдобри перформанси на машината за перење, се препорачува нејзина калибрација. Уредот може да ја детектира количината на алишта во барабанот. Оваа функција ги оптимизира перформансите на производот со минимизирање на потрошувачката на енергија и вода, што ви заштедува пари и време. Поради оваа причина, за најдобра употреба на уредот, се препорачува да се изврши неговата калибрација.

1. Извадете ги сите додатоци од барабанот и затворете ја вратата;
2. Приклучете го приклучокот во штекер;
3. Вклучете ја машината за перење и истовремено држете ги копчињата „Delay“ и „Speed“ притиснати 10 секунди, додека на екранот не се појави „t19“;
4. Притиснете го копчето ▷|| за активирање на уредот и почекајте додека на екранот не се појави “*****”.

1. Пред перење алишта

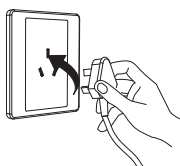

Вклучете во струја

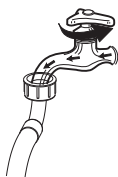

Пуштете вода

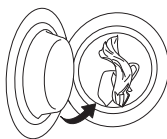

Наполнете со алишта

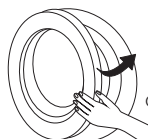

Затворете врата

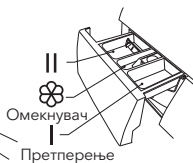

Додадете детергент

ЗАБЕЛЕШКА

- Детергент во преградата I се додава само ако изберете претперење кај машините со таква функција.

2. Перење



Изберете програма

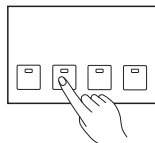

Изберете функција или оставете ги веќе зададените вредности



Започнете циклус

3. После перење

Вратата е затворена, а ламбата на тастерот [Start/Pause] (Почеток/Пауза) се вклучува и исклучува со звучен сигнал, или двете мали точки на дигиталниот екран се вклучуваат и исклучуваат.

* Модел WF71490M

Се огласува аларм и на екранот се појавува „End“.

Пред секое перење

- Работните услови на машината треба да се движат од 0 до 40°C. Доколку уредот се употребува на температура под 0°C, може да дојде до оштетувања на влезниот вентил и одводниот систем. Доколку се наоѓа во опкружување каде температурата е 0°C или пониска, машината е потребно да се пренесе во опкружување со нормална собна температура откако ќе се уверите дека во доводната цевка и во одводното црево нема замрзната вода.
- Пред перење, проверете ги етикетите на алиштата и појаснувањата за употреба на детергенти. За адекватно машинско перење, употребувајте детергенти кои не создаваат пена или тоа го прават во помала мера.



Проверете ја етикетата и одберете програма



Извадете ги предметите од џебовите



Врзете ги долгите ленти, закопчајте ги рајсфешлусите и копчињата



Малите парчиња облека ставете ги во пернице



Свртете ја од опачината облеката која лесно се кине. Истовето важи и за облеката со долги влакна



Сортирајте ги алиштата според текстурата

⚠ ПРЕДУПРЕДУВАЊЕ!

- Перењето едно парче облека може да доведе до значајна неизбалансираност на уредот, поради што ќе се вклучи алармот. Затоа се препорачува да додадете уште едно или две парчиња облека за процесот на испуштање вода да тече глатко.
- Не перете алишта кои претходно биле во контакт со керозин, бензин, алкохол и други запаливи материјали.

Сад за детергент

- I Детергент за претперење
- II Детергент за перење
- 🌸 Омекнувач
- 🌀 Ослободете го копчето за да ја извадите преградата за детергент.

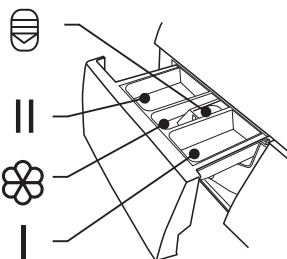

⚠ ВНИМАНИЕ!

- Детергент во преградата I се додава само ако изберете претперење кај машините со таква функција.

Модел: WF71231M

Програма	I	II	☼
Памук 30°C	<input type="radio"/>	<input checked="" type="radio"/>	<input type="radio"/>
Памук 40°C	<input type="radio"/>	<input checked="" type="radio"/>	<input type="radio"/>
Памук 60°C	<input type="radio"/>	<input checked="" type="radio"/>	<input type="radio"/>
Памук 90°C	<input type="radio"/>	<input checked="" type="radio"/>	<input type="radio"/>
Синтетика	<input type="radio"/>	<input checked="" type="radio"/>	<input type="radio"/>
Синтетика 40°C	<input type="radio"/>	<input checked="" type="radio"/>	<input type="radio"/>
Чистење на барабан			
Перење со ладна вода	<input type="radio"/>	<input checked="" type="radio"/>	<input type="radio"/>
Перење со ладна вода 20°C	<input type="radio"/>	<input checked="" type="radio"/>	<input type="radio"/>
Само центрифуга			
Само цедење			
Плакнење и центрифуга			<input type="radio"/>

Задолжително Опционално

Модел: WF71261M

Програма	I	II	☼
Памук 30°C		<input checked="" type="radio"/>	<input type="radio"/>
Памук 40°C		<input checked="" type="radio"/>	<input type="radio"/>
Памук 60°C		<input checked="" type="radio"/>	<input type="radio"/>
Памук 90°C		<input checked="" type="radio"/>	<input type="radio"/>
Синтетика		<input checked="" type="radio"/>	<input type="radio"/>
Синтетика 40°C		<input checked="" type="radio"/>	<input type="radio"/>
Чистење на барабан			
Интензивно перење на памук 40°C		<input checked="" type="radio"/>	<input type="radio"/>
Интензивно перење на памук 60°C		<input checked="" type="radio"/>	<input type="radio"/>
Брзо перење 45'		<input checked="" type="radio"/>	<input type="radio"/>
Брзо перење 30'		<input checked="" type="radio"/>	<input type="radio"/>
Брзо перење 15'		<input checked="" type="radio"/>	<input type="radio"/>

Задолжително Опционално

Програма	I	II	☼
Деликатни 30°C		<input checked="" type="radio"/>	<input type="radio"/>
Деликатни		<input checked="" type="radio"/>	<input type="radio"/>
Завршува за 9Н		<input checked="" type="radio"/>	<input type="radio"/>
Завршува за 6Н		<input checked="" type="radio"/>	<input type="radio"/>
Завршува за 3Н		<input checked="" type="radio"/>	<input type="radio"/>
Брзо перење 45'		<input checked="" type="radio"/>	<input type="radio"/>
Брзо перење 30'		<input checked="" type="radio"/>	<input type="radio"/>
Брзо перење 15'		<input checked="" type="radio"/>	<input type="radio"/>
ЕСО 40-60		<input checked="" type="radio"/>	<input type="radio"/>
Интензивно перење на памук 40°C		<input checked="" type="radio"/>	<input type="radio"/>
Интензивно перење на памук 60°C		<input checked="" type="radio"/>	<input type="radio"/>

Модел: WF71490M

Програма	I	II / Δ	☼	Програма	I	II / Δ	☼
Памук	<input type="radio"/>	<input checked="" type="radio"/>	<input type="radio"/>	Спортска облека	<input type="radio"/>	<input checked="" type="radio"/>	<input type="radio"/>
Брзо Перење 15'		<input checked="" type="radio"/>	<input type="radio"/>	Синтетика	<input type="radio"/>	<input checked="" type="radio"/>	<input type="radio"/>
Брзо перење 45'		<input checked="" type="radio"/>	<input type="radio"/>	Комбинирана облека	<input type="radio"/>	<input checked="" type="radio"/>	<input type="radio"/>
60' Циклус на перење		<input checked="" type="radio"/>	<input type="radio"/>	Деликатни		<input checked="" type="radio"/>	<input type="radio"/>
ЕСО 40-60		<input checked="" type="radio"/>	<input type="radio"/>	Волна		<input checked="" type="radio"/>	<input type="radio"/>
Интензивно		<input checked="" type="radio"/>	<input type="radio"/>	20°C		<input checked="" type="radio"/>	<input type="radio"/>
Плакнење и центрифуга			<input type="radio"/>	Само центрифуга			<input type="radio"/>
Стерилизација		<input checked="" type="radio"/>	<input type="radio"/>				

Задолжително Опционално

Препораки за детергент

Препорачан детергент за перење	Циклусно перење	Температура на перење	Тип на облека и ткаенини
Силен детергент со средства за белење и оптички осветлувачи	Памук ЕСО 40-60, Комбинирана облека*	30/40/60	Бела памучна облека или лен отпорен на вриење
Детергент за перење алишта во боја, без средства за белење и оптички осветлувачи	Памук ЕСО 40-60 Комбинирана облека* Перење со ладна вода	Ладно/ 20/30/40	Облека во боја од памук или лен
Детергент за перење алишта во боја или благ детергент без оптички осветлувачи	Перење со ладна вода Синтетика	Ладно/ 20/40	Облека во боја од влакна што се одржуваат лесно и синтетички материјали
Благ детергент за перење	Синтетика	Ладно/40	Деликатни ткаенини, свила, вискоза
Специјален детергент за волна**	Волна**	20/30/40**	Волна**

* Model WF71261M, ** Model WF71490M

ЗАБЕЛЕШКА

- Пред да истурите згрутчени или залепени детергенти или дополнителни средства во одделот за детергент, можете да ги разредете во малку вода за да спречите затнување на влезниот дел од одделот за детергент и излевање на вода.
- Изберете го вистинскиот вид детергент за најдобри перформанси за перење со минимална потрошувачка на вода и електрична енергија.
- За најдобри резултати при перење, важно е да користите вистинска доза на детергент.
- Ако барабанот не е исполнет до својот максимален капацитет, додадете мала количина детергент.
- Секогаш прилагодете ја количината на детергент на степенот на тврдост на водата. Ако водата од чешмата е мека, користете помалку детергент.
- Определете ја количината на детергент според степенот на извалканост на алиштата. Помалку извалкана гардероба бара помалку детергент.
- Високо концентриран детергент (компактен детергент) бара посебна прецизност при дозирање.

Знаците за прекумерен детергент го вклучуваат следново:

- создавање голема количина на пена
- лоши резултати на миење и плакнење

Знаци за недоволен детергент го вклучуваат следново:

- алиштата попримаат сива боја
- формирање на слој каменец на барабанот, греачот и/или облеката

Контролна табла

Модел: WF71231M

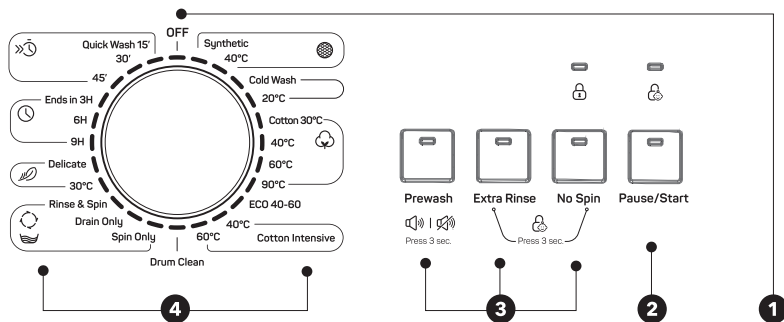

Модел: WF71261M

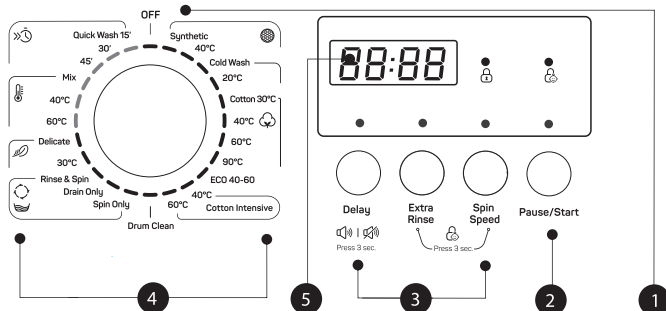

ЗАБЕЛЕШКА

- Сликата е дадена само за илустративни цели. За вистински изглед на производот, видете го уредот што го купивте.

1. **On/Off (Вклучено/ Исклучено)**
Производот е вклучен или исклучен.

2. **Start/Pause (Почеток/ Пауза)**
Со притискање на ова копче ќе се започне или паузира циклусот на перење.

3. **Опции**
Овие копчиња ви овозможуваат да изберете дополнителни функции, со што споменатите копчиња по изборот ќе светнат.

4. **Програма**
Зависно од типот на облека.

5. **Екран**
На екранот се прикажани поставките, проценетото преостанато време, опциите и статусните пораки поврзани со вашата машина за перење. Екранот ќе остане вклучен во текот на целиот циклус.

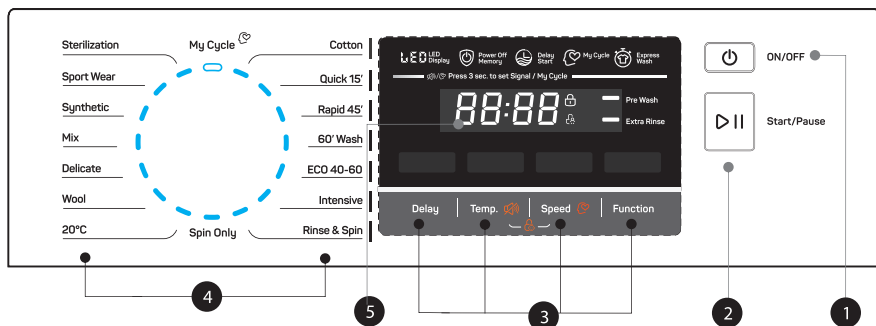

ЗАБЕЛЕШКА

- Сликата е дадена само за илустративни цели. За вистински изглед на производот, видете го уредот што го купивте.

1. On/Off (Вклучено/ Исклучено)

За да го вклучите и исклучите уредот.

2. Start/Pause (Старт/ Пауза)

За да започнете или да ја паузирате програмата за перење.

3. Опции

Овие копчиња ви дозволуваат да изберете дополнителни функции, при што споменатите копчиња ќе светнат по изборот

4. Програма

Достапно во зависност од облеката.

5. Екран

На екранот се прикажани поставките, проценетото преостанато време, опциите и статусните пораки.

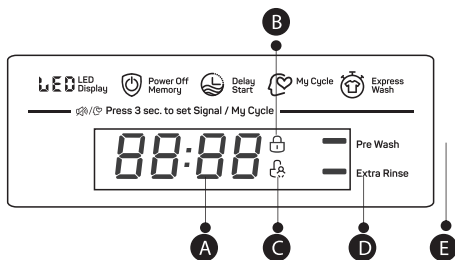

A Екран

Времетраење на циклусот за перење	Почеток одложен за 2h
125	Грешка
Брзина на центрифугирање	E 30
400	Температура
Циклусот е завршен	30
End	

B Заклучување на вратата

C Заклучување поради безбедност на деца

D Дополнително плакнење

E Предперење

Програми

Модел: WF71231M

Програма	Тежина на облеката (kg)	Прикажано време
	7.0	7.0
Синтетика	3.5	2:20
Синтетика 40°C	3.5	2:20
Перење со ладна вода	7.0	1:00
Перење со ладна вода 20°C	7.0	1:01
Памук 30°C	7.0	2:40
Памук 40°C	7.0	2:40
Памук 60°C	7.0	2:45
Памук 90°C	7.0	2:50
ECO 40-60	7.0	3:28
Интензивно перење на памук 40°C	7.0	3:48
Интензивно перење на памук 60°C	7.0	3:53
Чистење на барабан	-	1:18
Само центрифуга	7.0	0:12
Само цедeње	-	0:01
Плакнење и центрифуга	7.0	0:20
Деликатни 30°C	2.5	0:50
Деликатни	2.5	0:48
Завршува за 9Н	7.0	0:59
Завршува за 6Н	7.0	0:59
Завршува за 3Н	7.0	0:59
Брзо перење 45'	2.0	0:45
Брзо перење 30'	2.0	0:30
Брзо перење 15'	2.0	0:15

ЗАБЕЛЕШКА

Параметрите наведени во оваа табела се наменети единствено за да го информираат корисникот. Вистинските параметри може да се разликуваат од параметрите наведени во претходната табела.

WF71231M						
Циклус	Номинален капацитет во kg	Траење на циклусот во часови/мин.	Потрошувачка на енергија во kWh/циклус	Потрошувачка на вода во l/циклус	Највисока температура на перење °C ¹⁾	Преостаната влага во % и брзина на центрифугирање во и грм ²⁾
Перење со ладна вода 20°C	3.5	1:01	0.213	41	20	60%/1200
Памук 60°C	7.0	2:45	1.385	65	60	60%/1200
Синтетика	3.5	2:20	0.327	60	Ладно	60%/1200
Брзо перење 15'	2.0	0:15	0.035	32	Ладно	75%/800
Интензивно перење на памук 40°C	7.0	3:48	1.088	65	40	60%/1200
ECO 40-60 ³⁾	7.0	3:28	0.940	55.3	39	62%/1200
	3.5	2:42	0.590	41.5	35	62%/1200
	2.0	2:42	0.435	35.6	30	62%/1200

- Горенаведените податоци се дадени само за информативни цели и може да се променат во зависност од условите за време на вистинската употреба на уредот.
- За сите програми, освен ECO 40-60, прикажани се само приближни вредности.
- Нова класа на енергетска ефикасност во ЕУ е Д.
Програма за тестирање на енергетска ефикасност: ECO 40-60.
Брзина на вртење: Максимална брзина;
Другите параметри се поставени како стандардни. Половина од тежината на алиштата за моделот 7,0 кг: 3,5 кг.
Четвртина од тежината на алиштата за моделот 7,0 кг: 2,0 кг.

1) Највисоката температура на алиштата достигната за време на циклусот на перење најмалку 5 минути.

2) Преостаната влага по циклусот на миенење, изразена како процент од содржината на вода и брзината на вртење со која е достигната оваа вредност.

3) Со програмата ECO 40-60, нормално извалканите памучни алишта можат да се мијат заедно во рамките на истиот циклус, чија декларација наведува дека може да се мие на температура од 40 ° C или 60 ° C. Оваа програма се користи за проценка на степенот на усогласеност со Регулативата (ЕУ) 2019/2023.

Општо земено, најефикасни во однос на потрошувачката на енергија се програмите што работат на пониски температури и траат подолго.

Ако ја наполните машината за перење во домаќинството до максималниот капацитет наведен за конкретната програма, ќе придонесете за заштеда на енергија и вода.

Брзината на вртење влијае на нивото на бучава и на преостанатата содржина на влага: колку е поголема брзината на вртење за време на фазата на центрифугирање, толку е поголема бучавата и се намалува преостанатата содржина на влага.

ⓘ ВНИМАНИЕ!

- Доколку има прекин во напојувањето за време на работата на машината, избраната програма ќе се зачува во посебна меморија. Откако ќе се воспостави напојување, машината ќе продолжи да работи во наведената програма.

Модел: WF71261M

Програма	Тежина на облеката (kg)	Прикажано време
	7.0	7.0
Синтетика	3.5	2:20
Синтетика 40°C	3.5	2:20
Перење со ладна вода	7.0	1:00
Перење со ладна вода 20°C	7.0	1:01
Памук 30°C	7.0	2:40
Памук 40°C	7.0	2:40
Памук 60°C	7.0	2:45
Памук 90°C	7.0	2:50
ECO 40-60	7.0	3:28
Интензивно перење на памук 40°C	7.0	3:48
Интензивно перење на памук 60°C	7.0	3:53
Чистење на барабан	-	1:18
Само центрифуга	7.0	0:12
Само цедење	-	0:01
Плакнење и центрифуга	7.0	0:20
Деликатни 30°C	2.5	0:50
Деликатни	2.5	0:48
Комбинирана облека 60°C	7.0	1:11
Комбинирана облека 40°C	7.0	0:59
Комбинирала облека	7.0	0:59
Брзо перење 45'	2.0	0:45
Брзо перење 30'	2.0	0:30
Брзо перење 15'	2.0	0:15

**ЗАБЕЛЕШКА**

Параметрите наведени во оваа табела се наменети единствено за да го информираат корисникот. Вистинските параметри може да се разликуваат од параметрите наведени во претходната табела.

WF71261M						
Циклус	Номинален капацитет во кг	Траење на циклусот во часови/мин.	Потрошувачка на енергија во kWh/циклус	Потрошувачка на вода во л/циклус	Највисока температура на перење °C ¹⁾	Преостаната влага во % и брзина на центрифугирање во грм ²⁾
Перење со ладна вода 20°C	3.5	1:01	0.213	41	20	60%/1200
Памук 60°C	7.0	2:45	1.385	65	60	60%/1200
Синтетика	3.5	2:20	0.327	60	Ладно	60%/1200
Брзо перење 15'	2.0	0:15	0.035	34	Ладно	75%/800
Интензивно перење на памук 40°C	7.0	3:48	1.088	65	40	60%/1200
ЕКО 40-60 ³⁾	7.0	3:28	0.940	55.3	39	62%/1200
	3.5	2:42	0.590	41.5	35	62%/1200
	2.0	2:42	0.435	35.6	30	62%/1200

- Горенаведените податоци се дадени само за информативни цели и може да се променат во зависност од условите за време на вистинската употреба на уредот.
- За сите програми, освен ЕКО 40-60, прикажани се само приближни вредности.
- Нова класа на енергетска ефикасност во ЕУ е Д.
Програма за тестирање на енергетска ефикасност: ЕКО 40-60. Брзина на вртење: Максимална брзина; Другите параметри се поставени како стандардни. Половина од тежината на алиштата за моделот 7,0 кг: 3,5 кг.
Четвртина од тежината на алиштата за моделот 7,0 кг: 2,0 кг.

1) Највисоката температура на алиштата достигната за време на циклусот на перење најмалку 5 минути.

2) Преостаната влага по циклусот на миене, изразена како процент од содржината на вода и брзината на вртење со која е достигната оваа вредност.

3) Со програмата ЕКО 40-60, нормално извалканите памучни алишта можат да се мијат заедно во рамките на истиот циклус, чија декларација наведува дека може да се мие на температура од 40 °C или 60 °C. Оваа програма се користи за проценка на степенот на усогласеност со Регулативата (ЕУ) 2019/2023.

Општо земено, најефикасни во однос на потрошувачката на енергија се програмите што работат на пониски температури и траат подолго.

Ако ја наполните машината за перење во домаќинството до максималниот капацитет наведен за конкретната програма, ќе придонесете за заштеда на енергија и вода.

Брзината на вртење влијае на нивото на бучава и на преостанатата содржина на влага: колку е поголема брзината на вртење за време на фазата на центрифугирање, толку е поголема бучавата и се намалува преостанатата содржина на влага.

ⓘ ВНИМАНИЕ!

- Доколку има прекин во напојувањето за време на работата на машината, избраната програма ќе се зачува во посебна меморија. Откако ќе се воспостави напојување, машината ќе продолжи да работи во наведената програма.

Модел: WF71490M

Програма	Тежина на облеката (kg)	Прикажано време на екранот
	7.0	7.0
Памук	7.0	3:39
Брзо перење 15'	2.0	0:15
Брзо перење 45'	2.0	0:45
60' Циклус на перење од	3.5	1:00
ЕСО 40-60	7.0	3:13
Интензивно перење	7.0	3:48
Плакнење и центрифуга	7.0	0:20
Стерилизација	3.5	2:27
Спортска облека	3.5	0:45
Синтетика	3.5	3:18
Комбинирана облека	7.0	1:20
Деликатна облека	2.0	0:50
Волна	2.0	1:07
20°C	3.5	1:01
Само центрифуга	7.0	0:12

ЗАБЕЛЕШКА

Параметрите наведени во оваа табела се наменети единствено за да го информираат корисникот. Вистинските параметри може да се разликуваат од параметрите наведени во претходната табела.

WF71490M						
Циклус	Номинален капацитет во kg	Траење на циклусот во часови/мин.	Потрошувачка на енергија во kWh/циклус	Потрошувачка на вода во l/циклус	Највисока температура на перење °C ¹⁾	Преостаната влага во % и брзина на центрифугирање во грм ²⁾
Памук 60°C	7.0	3:44	1.392	65	60	55%/800
Комбинирана облека	7.0	1:20	0.710	60	40	65%/1000
20°C	3.5	1:01	0.100	45	20	65%/1000
Интензивно перење	7.0	3:48	1.000	68	40	70%/800
Брзо перење 15'	2.0	0:15	0.030	40	Ладно	75%/800
ECO 40-60	7.0	3:28	0.775	55	36	53%/1400
	3.5	2:42	0.470	45	34	53%/1400
	2.0	2:42	0.200	36	21	53%/1400

- Горенаведените податоци се дадени само за информативни цели и може да се променат во зависност од условите за време на вистинската употреба на уредот.
- За сите програми, освен ECO 40-60, прикажани се само приближни вредности.
- Во согласност со Уредбата (ЕУ) 1061/2010, Класа на енергетска ефикасност во ЕУ е: A+++
Програма за тестирање на енергетска ефикасност: Интензивно перење 60/40°C; Брзина на центрифугирање: Максимална брзина; Другите параметри се поставени како стандардни. Половина од тежината на алиштата за моделот од 7,0 kg: 3,5 kg.
- Во согласност со Уредбата (ЕУ) 2019/2023, Класа за енергетска ефикасност на ЕУ е: B
Програма за тестирање на енергетска ефикасност: ECO 40-60. Другите параметри се поставени како стандардни. Половина од тежината на алиштата за моделот од 7,0 kg: 3,5 kg. Четвртина од тежината на алиштата за моделот од 7,0 kg: 2,0 kg.

1. Највисоката температура на алиштата достигната за време на циклусот на перење најмалку 5 минути.
2. Преостаната влага по циклусот на миене, изразена како процент од содржината на вода и брзината на вртење со која е достигната оваа вредност.
3. Со програмата ECO 40-60, нормално извалканите памучни алишта можат да се мијат заедно во рамките на истиот циклус, чија декларација наведува дека може да се мие на температура од 40 °C или 60 °C. Оваа програма се користи за проценка на степенот на усогласеност со Регулативата (ЕУ) 2019/2023.

Општо земено, најефикасни во однос на потрошувачката на енергија се програмите што работат на пониски температури и траат подолго.

Ако ја наполните машината за перење во домаќинството до максималниот капацитет наведен за конкретната програма, ќе придонесете за заштеда на енергија и вода.

Брзината на вртење влијае на нивото на бучава и на преостанатата содржина на влага: колку е поголема брзината на вртење за време на фазата на центрифугирање, толку е поголема бучавата и се намалува преостанатата содржина на влага.



ВНИМАНИЕ!

- Доколку има прекин во напојувањето за време на работата на машината, избраната програма ќе се зачува во посебна меморија. Откако ќе се воспостави напојување, машината ќе продолжи да работи во наведената програма.

Програми

Достапни се различни програми, зависно од типот на алишта.

Модел: WF71231M

Програми	
Synthetic (Синтетика)	За перење синтетички алишта, пр. маици, капути, алишта од комбиниран материјал. При перење плетени алишта, намалете ја количината на детергент поради лесното ткаење и правењето пена.
Delicate (Деликатна облека)	За деликатни материјали кои може да се перат, пр. свилени, сатенски, синтетички и алишта од комбиниран материјал.
Drum clean (Чистење на барабанот)	Подразбира стерилизација при температура од 90°C, со што се унапредува процесот на перење алишта. При активирање на програмата не е можно да се стават алишта или други перливи предмети во барабанот. Ефектот на чистење ќе биде подобар ако во барабанот се стави соодветна количина избелувач на база на хлор. Потрошувачите може да ја користат оваа програма редовно, во согласност со своите потреби.
Spin Only (Само центрифуга)	Дополнително вртење со можност за избор на брзина на вртење.
Rinse&Spin (Плакнење и центрифуга)	Дополнително плакнење со центрифугирање.
Drain Only (Само испуштање вода)	Испуштање вода.
Брзо перење 15'	Предвидено за брзо перење мали количини алишта кои не се многу валкани.
Интензивно перење на памук	За поголем ефект, времето на перење е продолжено.
ECO 40-60	Стандардната температура е 40 ° C, без можност за избор, погодна за перење алишта на температура од околу 40 ° C-60 ° C.
Cotton (Памук)	Издржлив текстил и текстил отпорен на топлина, направен од памук или лен.
Перење со ладна вода	За перење облека со ладна вода.
Ends In (Завршува за)	Во рамки на програмата е можно да се прилагоди оваа опција, при што вкупното време вклучува период на перење и период на одложување на почетокот на циклусот, кој изнесува 3, 6 или 9 часа.

Модел: WF71261M

Програми	
Synthetic (Синтетика)	За перење синтетички алишта, пр. маици, капути, алишта од комбиниран материјал. При перење плетени алишта, намалете ја количината на детергент поради лесното ткаење и правењето пена.
Delicate (Деликатна облека)	За деликатни материјали кои може да се перат, пр. свилени, сатенски, синтетички и алишта од комбиниран материјал.
Drum clean (Чистење на барабанот)	Подразбира стерилизација при температура од 90°C, со што се унапредува процесот на перење алишта. При активирање на програмата не е можно да се стават алишта или други перливи предмети во барабанот. Ефектот на чистење ќе биде подобар ако во барабанот се стави соодветна количина избелувач на база на хлор. Потрошувачите може да ја користат оваа програма редовно, во согласност со своите потреби.
Spin Only (Само центрифуга)	Дополнително вртење со можност за избор на брзина на вртење.
Rinse&Spin (Плакнење и центрифуга)	Дополнително плакнење со центрифугирање.
Drain Only (Само испуштање вода)	Испуштање вода.
Брзо перење 15'	Предвидено за брзо перење мали количини алишта кои не се многу валкани.
Интензивно перење на памук	За поголем ефект, времето на перење е продолжено.
ECO 40-60	Стандардната температура е 40 °C, без можност за избор, погодна за перење алишта на температура од околу 40 °C-60 °C
Cotton (Памук)	Изддржлив текстил и текстил отпорен на топлина, направен од памук или лен.
Перење со ладна вода	За перење на облека со ладна вода.
Mix (Комбинирана облека)	Оваа програма може да ја користите за издржлива облека, за која е потребно повеќе време и сила при перењето. Се користи за памучни алишта кои се употребуваат секојдневно, како чаршафи, перници, бањарки и долен веш.

Модел: WF71490M

Програми	
Cotton (Памук)	Изддржлив текстил и текстил отпорен на топлина, направен од памук или лен.
Synthetic (Синтетика)	За перење синтетички алишта, пр. маици, капути, алишта од комбиниран материјал. При перење плетени алишта, намалете ја количината на детергент поради лесното ткаење и правењето пена.
Комбинирана облека	Комбинирана облека која се состои од памучни и синтетички ткаенини.
20°C	Стандардна температура од 20 ° C, можно е да се избере ладна вода.
Брзо перење 15'	Исклучително кратка програма од приближно 15 минути, погодна за лесно извалкани алишта во мали количини
Брзо перење 45'	Оваа програма е погодна за перење алишта што не се многу валкани, заштедувајќи повеќе енергија а и самата облека.
60' Циклус на перење од	Оваа програма е погодна за секојдневно перење, бидејќи постигнува добар ефект при перење за период од околу 60 минути.
ECO 40-60	Стандардната температура е 40 ° C, без можност за избор, погодна за перење алишта на температура од околу 40 ° C-60 ° C.
Волна	Волна што се пере со рака или машински или ткаенини богати со волна. Особено блага програма за перење што спречува собирање алишта, подолги паузи во рамките на програмата (ткаенините мируваат во течноста што се користи за перење).
Spin Only (Само центрифуга)	Дополнително вртење со можност за избор на брзина на вртење.
Интензивно	Времето на перење е продолжено со цел да се зголеми ефектот на перење.
Стерилизација	При перење, температурата се одржува на вредности повисоки од 60 степени за период подолг од 30 минути, додека ефикасно се отстрануваат штетните бактерии.
Delicate (Деликатна облека)	За деликатни материјали кои може да се перат, пр. свилени, сатенски, синтетички и алишта од комбиниран материјал.
Спортска облека	Оваа програма е погодна за перење спортска облека.
Rinse&Spin (Плакнење и центрифуга)	Дополнително плакнење со центрифугирање.

ОПЦИИ

Модел: WF71231M

Циклус	Стандардна темп. (°C)	Тежина на облеката (kg)				Дополнителни функции
		2.5	3.0	3.5	4.0	
Синтетика	Ладно	2.5	3.0	3.5	4.0	Предперење, дополнително плакнење
Синтетика 40°C	40	2.5	3.0	3.5	4.0	Предперење, дополнително плакнење
Перење со ладна вода	Ладно	5.0	6.0	7.0	8.0	Предперење, дополнително плакнење
Перење со ладна вода 20°C	20	5.0	6.0	7.0	8.0	Предперење, дополнително плакнење
Памук 30°C	30	5.0	6.0	7.0	8.0	Предперење, дополнително плакнење
Памук 40°C	40	5.0	6.0	7.0	8.0	Предперење, дополнително плакнење
Памук 60°C	60	5.0	6.0	7.0	8.0	Pre Wash, Extra Rinse
Памук 90°C	90	5.0	6.0	7.0	8.0	Pre Wash, Extra Rinse
ЕСО 40-60	60	5.0	6.0	7.0	8.0	
Интензивно перење на памук 40°C	40	5.0	6.0	7.0	8.0	
Интензивно перење на памук 60°C	60	5.0	6.0	7.0	8.0	
Чистење на барабан	90	-	-	-	-	
Само центрифуга	-	5.0	6.0	7.0	8.0	
Само цедење	-	-	-	-	-	
Плакнење и центрифуга	-	5.0	6.0	7.0	8.0	Дополнително плакнење
Деликатни 30°C	30	2.5	2.5	2.5	2.5	Дополнително плакнење
Деликатни	Ладно	2.5	2.5	2.5	2.5	Дополнително плакнење
Завршува за 3Н/6Н/9Н	40	5.0	6.0	7.0	8.0	Одложен старт
Секојдневно перење 45'	40	2.0	2.0	2.0	2.0	
Секојдневно перење 30'	30	2.0	2.0	2.0	2.0	
Секојдневно перење 15'	Ладно	2.0	2.0	2.0	2.0	

 ЗАБЕЛЕШКА

- За информации за максималната брзина на вртење, времетраењето на програмата и другите информации за програмата ЕСО 40-60, видете ја содржината наведена на страницата за карактеристики на производителот.
- Табелата покажува кои циклуси нудат опции за поставување и кои опции, како и кои поставки не можат да се внесат за даден циклус.

Предперење :

Како дел од функцијата за предперење, можно е да се активира дополнително перење пред главното перење. Оваа функција е погодна за перење прашина од површината на облеката; При избор на оваа функција, потребно е да се стави детергент во одделот (I)

Дополнително плакнење:

Откако ќе ја изберете оваа опција, алиштата ќе добијат дополнително плакнење.

Без центрифуга:

Ако ја изберете оваа функција, машината нема да ги центрифугира алишта.

Модел: WF71261M

Циклус	Стандардна темп. (°C)	Стандардна брзина на вртење во грм	Дополнителни функции
Синтетика	Cold	1200	Одложен старт, дополнително плакнење
Синтетика 40°C	40	1200	Одложен старт, дополнително плакнење
Перење со ладна вода	Cold	1200	Одложен старт, дополнително плакнење
Перење со ладна вода 20°C	20	1200	Одложен старт, дополнително плакнење
Памук 30°C	30	1200	Одложен старт, дополнително плакнење
Памук 40°C	40	1200	Одложен старт, дополнително плакнење
Памук 60°C	60	1200	Одложен старт, дополнително плакнење
Памук 90°C	90	1200	Одложен старт, дополнително плакнење
ЕСО 40-60	60	1200	Одложен старт
Интензивно перење на памук 40°C	40	1200	Одложен старт
Интензивно перење на памук 60°C	60	1200	Одложен старт
Чистење на барабан	90	400	Одложен старт
Само центрифуга	-	1200	Одложен старт
Само цедење	-	--	Одложен старт
Плакнење и центрифуга	-	1200	Одложен старт, дополнително плакнење
Деликатни 30°C	30	600	Одложен старт, дополнително плакнење
Деликатни	Ладно	600	Одложен старт, дополнително плакнење
Комбинирана облека 60°C	60	1200	Одложен старт, дополнително плакнење
Комбинирана облека 40°C	40	1200	Одложен старт, дополнително плакнење
Комбинирана облека	Cold	1200	Одложен старт, дополнително плакнење
Брзо перење 45'	40	800	Одложен старт
Брзо перење 30'	30	800	Одложен старт
Брзо перење 15'	Ладно	800	Одложен старт

≡ ЗАБЕЛЕШКА

- За информации за максималната брзина на вртење, времетраењето на програмата и другите информации за програмата ЕСО 40-60, видете ја содржината наведена на страницата со карактеристики на производот.
- Табелата покажува кои циклуси нудат опции за поставување и кои опции, како и кои поставки не можат да се внесат за даден циклус.

Одложен старт:

Ова копче ви овозможува да ја поставите функцијата Одложено започнување, а времето на одложување е 0-24Н.

Брзина на вртење:





Со постојано притискање на ова копче, можно е да се прилагоди брзината на вртење

Дополнително плакнење:

Откако ќе ја изберете оваа опција, алиштата ќе добијат дополнително плакнење.

Брзина на вртење:

1200: 0-400-600-800-1000-1200

Циклус	Стандардна темп. (°C)	Стандардна брзина на центрифугирање во грт	Дополнителни функции
Памук	40	1000	  
Брзо перење 15'	Ладно	800	
Брзо перење 45'	20	800	
60' Циклус на перење од	30	1000	
ЕСО 40-60	--	1400	
Интензивни	40	800	
Плакнење и центрифуга	--	1000	 
Само центрифуга	--	1000	
20°C	20	1000	 
Волна	40	600	 
Деликатни	30	800	 
Комбинирана облека	40	1000	  
Синтетика	40	800	  
Спортска облека	20	800	  
Стерилизација	70	800	 

ЗАБЕЛЕШКА

- За информации за максималната брзина на вртење, времетраењето на програмата и други информации поврзани со програмата ЕСО 40-60, видете ја содржината на страницата со карактеристики на производот.
- Табелата покажува во кои циклуси е можно да се направат промени и кои се опциите, како и дали одредена промена не може да се направи за даден циклус.

Delay

Одложен старт

Поставување на функција Delay (Одложен старт)

1. Одберете програма
2. Притиснете го копчето Delay да изберете време (времето на одложување на започнувањето се движи од 0 до 24 H.)
3. Притиснете го копчето [Start/Pause] (Старт / Пауза) за активирање на функцијата одложено стартување



Изберете ја програмата



Поставете време



Активирајте го одбројувањето

Откажување на функцијата Delay (Одложен старт):

Притиснете го копчето [Delay] додека 0H не се појави на екранот. Потребно е да се притисне пред да се започне програмата.

Ако програмата е веќе активирана, треба да ја исклучите за да поставите нова.



Предперење

Дополнителната функција за перење пред почетокот на главниот циклус на перење го зголемува ефектот на перење..

Белешка: Неопходно е да додадете детергент во делот I.

**Дополнително плакнење**

Откако ќе ја изберете оваа функција, алиштата ќе добијат дополнително плакнење.

**Мој циклус**

Зачувување на често користена програма.

Откако ќе изберете програма и ќе ги поставите опциите, притиснете го копчето [Speed] во траење од 3 секунди пред перењето. Стандардна поставка за циклусот е Памук.

Temp.

Температура

Доколку е потребно, температурата за време на перењето може да се прилагоди со притискање на копчето за температура во следниве чекори: Студено - 20°C - 30°C - 40°C - 60°C - 90°C.

Speed

Брзина на centrifугирање

Доколку е потребно, брзината на вртење може да се прилагоди со притискање на копчето Speed во следниве чекор:

1400: 0-400-600-800-1000-1200-1400

Останати функции

**Стивнување на звучниот сигнал**

Изберете програма



Притиснете го тастерот [Prewash] (ППретперење)/ [Delay] (Одложен почеток) и задржете го притиснат во рок од 3 секунди. Звучниот сигнал е стивнат.



Prewash - Претперење; Press 3 sec - Притиснете 3 секунди
Delay - Одложен почеток; Press 3 sec - Притиснете 3 секунди

За да го активирате звучниот сигнал, повторно држете го тастерот притиснат во рок од 3 секунди. Ова прилагодување ќе биде активно до следното ресетирање.

**ВНИМАНИЕ!**

- По стивнување на звучниот сигнал, звуците на уредот нема веќе да се активираат.

**Заклучување поради безбедност на деца**

Како би се избегнало децата да ракуваат со производот на неодговорен начин.



Изберете програма



Започнете циклус



Притиснете го тастерот [Extra Rinse] (Дополнително плакнење) и [No Spin] (Без centrifуга)/[Spin Speed] (Број на вртежи) во траење од 3 секунди, додека не се огласи звучниот сигнал

**ВНИМАНИЕ!**

Модел: WF71231M

- Функцијата „Child Lock“ може да се деактивира само со притискање и држење на двете копчиња. Сите копчиња, освен копчињата за вклучување/исклучување и копчето „Child Lock“ ќе остане заклучен дури и откако ќе го исклучите напојувањето или ќе го исклучите уредот или откако ќе заврши циклусот на програмата.
- Пред да изберете програма и да започнете циклус на миене, деактивирајте ја функцијата „Child Lock“

Модел: WF71261M, WF71490M

По активирање на функцијата Child Lock и започнување со работа на програмата, индикаторот на функцијата Child Lock ќе се вклучи, а на екранот на секои 0,5 секунди ќе трепка ознаката CL и преостанатото време. Со притискање на некое друго копче, индикаторот за функцијата Child Lock ќе започне да трепка во траење од 3 секунди. По завршување на програмата, ознаката CL и END (завршен

циклус) ќе се менува на секои 0,5 секунди во траење од 10 секунди, а потоа сијаличката за функцијата Child Lock ќе трепка во траење од 3 секунди.

- Функцијата Child Lock може да се деактивира исклучиво со притискање и задржување на споменатите две копчиња. Деактивирање нема да се случи дури и по прекин на струја, исклучување на уредот или прекинување на програмата.
- Активирање на функцијата "Child Lock" ќе ги заклучи сите копчиња освен копчето Power (Вклучување/ Исклучување) и Child Lock. Деактивирајте ја функцијата Child Lock пред да изберете програма и да започнете со циклусот на миене.

ОДРЖУВАЊЕ

Чистење и одржување

ПРЕДУПРЕДУВАЊЕ!

- Пред да започнете со одржување, извлечете го кабелот од штекер и затворете ја славината.

Чистење на куќиштето

Со правилно одржување, можете да го продолжите животниот век на машината за перење алишта. По потреба, нејзините површини може да се чистат со неабразивен и неутрален детергент. Ако дојде до прелевање на вода, веднаш избришете ја со влажна крпа. Избегнувајте остри предмети.



ЗАБЕЛЕШКА

- Забранета е употреба на мравја киселина и растворувачи на база на разредена мравја киселина и слични производи, како алкохол, хемиски растворувачи итн

Чистење на барабанот

'Рѓата која ја создаваат металните предмети во рамки на барабанот би требало веднаш да се отстрани со помош на детергент без хлор. Никогаш не користете челична волна.

ЗАБЕЛЕШКА

- Не ставајте алишта во машината за перење во тек на циклусот на чистење на барабанот.

Чистење на заптивните гуми и стаклото на вратата

После секое перење, избришете го стаклото и заптивните гуми за да ги отстраните фините влакна и дамките. Наслагите од фини влакна може да доведат до протекување. После секое перење, отстранете ги монетите, копчињата и други предмети кои може да се најдат во заптивните гуми. За да обезбедите нормално функционирање на уредот, чистете ја заптивката и стаклото на вратата секој месец.

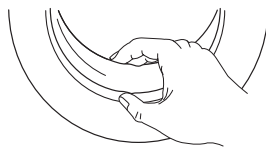

Чистење на влезниот филтер

ЗАБЕЛЕШКА

- Чистењето на влезниот филтер се врши кога машината е празна.
 1. Затворете ја славината и извадете го цреволото за водоснабдување.
 2. Искристите го филтерот со четка.
 3. Одвртете го цреволото за довод на вода од задниот дел на машината. Извадете го филтерот користејќи долги клешти.
 4. Користете четка за чистење на филтерот.
 5. Заменете го филтерот на делот за водоснабдување и повторно поврзете го цреволото за довод на вода.
 6. За да се обезбеди нормално функционирање на уредот, чистете го влезниот филтер на секои 3 месеци.

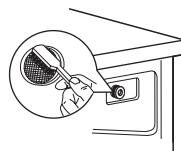
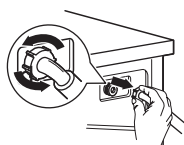
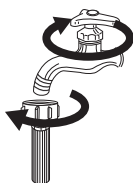

Искристите ја преградата за детергент

1. Притиснете го делот за отпуштање  на капакот на преградата за омекнувач и извлечете ја фиоката со преградите од отворот. Искристите ја внатрешноста на дупката со четка.
2. Подигнете го капакот на преградата за омекнувач од фиоката за преградата и измијте ги двата елементи со вода.
3. Заменете го капакот на преградата за омекнувач и повлечете ја фиоката назад во отворот.

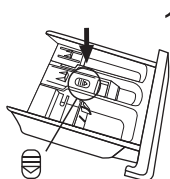

Притиснете го делот за ослободување и извадете ја фиоката со прегради

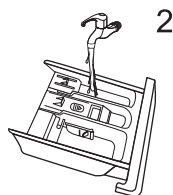

Искристите ја фиоката со прегради и капакот на преградата за омекнувачи под млаз вода

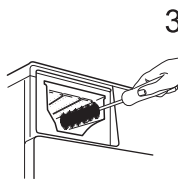

Искристите го отворот со мека четка

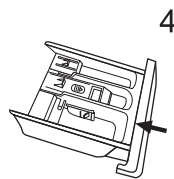

Вметнете ја фиоката со прегради

ЗАБЕЛЕШКА

- Не користете абразивни или корозивни средства за чистење на пластични делови.
- За да обезбедите нормално функционирање на апаратот, чистете го одделот за детергент на секои 3 месеци.

Чистење на филтерот на пумпата за одвод

⚠ ПРЕДУПРЕДУВАЊЕ!

- Проверете дали машината го завршила циклусот на перење и е испразнета. Исклучете ја и исклучете ја од струја пред да започнете со процесот на чистење на филтерот на пумпата за одвод.
- Пазете се од топла вода. Почекајте да се излади водата. Ризик од изгореници!
- За да обезбедите нормално функционирање на апаратот, чистете го филтерот на секои 3 месеци.



⚠ ВНИМАНИЕ!

- Во зависност од избраната програма, пумпата може да содржи топла вода за време на работата. Никогаш не отстранувајте го капакот на пумпата за време на циклусот на перење. Секогаш чекајте уредот да го заврши циклусот и да се испразни. Кога го заменуваат капакот, проверете дали е безбедно прицврстен.



Отстранување на дефекти

Уредот не работи од самиот почеток или престанува да работи при перењето.

Најпрво обидете се да најдете решение за проблемот. Доколку не успеете, контактирајте сервис.

Опис	Причина	Решение
Машината за перење не почнува да работи	Вратата не е добро затворена	Повторно вклучете ја машината по затворање на вратата. Проверете дали облеката е заглавена
Вратата не може да се отвори	Активирана е опцијата заштита	Исклучете го уредот од струја и повторно вклучете го
Протекување вода	Доводното или одводното црево не е добро прицврстено	Проверете ја и прицврстете ја цевката за вода Исчистете го одводното црево
Остатоци од детергент во садот	Детергентот е влажен или згрутчен	Исчистете го и избришете го садот за детергент
Индикаторот или дисплејот не се вклучува	Исклучете го уредот од струја Постои проблем со поврзувањето во програмерот или некој друг дел од опремата	Проверете дали уредот е исклучен од струја и дали приклучокот е добро поврзан во штекер.
Невообичаена бучава	Завртките за прицврстување не се отстранети од уредот. Подот не е цврст или рамен.	Проверете дали шрафовите за прицврстување се тргнати. Проверете дали уредот е поставен на цврста и рамна основа

Шифри за грешка

Опис	Причина	Решение
  Pause/Start (Пауза/Почеток) No Spin (Без центрифуга) (Искл) Трепери	Rewash (Препервање) Extra Rinse (Дополнително плаќање) (Искл) Off (Искл) Off (Искл)	Вратата не е добро затворена Повторно вклучете ја машината по затворање на вратата Проверете дали облеката е заглавена
Off (Искл) Трепери Off (Искл) Трепери Off (Искл)	Off (Искл) Off (Искл) Off (Искл) Off (Искл) Off (Искл) Off (Искл)	Проблем со доводот на вода при перење Проверете дали притисокот на водата е низок Проверете дали филтерот на влезниот вентил е затнат
Off (Искл) Трепери Off (Искл) Трепери Off (Искл)	Off (Искл) Off (Искл) Off (Искл) Off (Искл) Off (Искл) Off (Искл)	Предолго испуштање вода Проверете дали одводното црево е затнато
Off (Искл) Трепери Off (Искл) Трепери Off (Искл)	Off (Искл) Off (Искл) Off (Искл) Off (Искл) Off (Искл) Off (Искл)	Прелевање на вода Повторно вклучете ја машината за перење
Останато	Ве молиме најпрво да се обидете повторно да ја вклучите машината Ако проблемот се повторува, повикајте сервис	

Опис	Причина	Решение
E30	Вратата не е добро затворена	Повторно вклучете ја машината по затворање на вратата Проверете дали алиштата се заглавени
E10	Проблем со доводот на вода при перење	Проверете дали притисокот на водата е низок Исправете ја цевката за вода Проверете дали филтерот за влезниот вентил е затнат
E21	Предолго испуштање вода	Проверете дали одводното црево е затнато
E12	Прелевање на водата	Повторно вклучете ја машината за перење
EXX	Ве молиме најпрво да се обидете повторно да ја вклучите машината Ако проблемот се повторува, повикајте сервис	



ЗАБЕЛЕШКА

- По проверката, активирајте го уредот. Доколку проблемот се повтори, контактирајте сервис.

Сервис за корисници

Резервни делови за вашиот уред ќе бидат достапни во период од најмалку 10 години.
Ако имате какви било прашања, контактирајте ја нашата служба за корисници на:



ПРЕДУПРЕДУВАЊЕ!

Ризик од струен удар

- Никогаш не пробувајте да поправите уред кој е неисправен или се сомневате дека е неисправен. Ова може да го загрози вашиот живот или животот на идните корисници. Споменатите поправки можат да ги вршат само овластени стручни лица.
- Несоодветната поправка ќе ја поништи гаранцијата, па последователната штета нема да биде прифатена!

Транспорт

ВАЖНИ ЧЕКОРИ ЗА ПРЕМЕСТУВАЊЕ НА УРЕДОТ

- Исклучете го апаратот и затворете ја славината за вода.
- Проверете дали вратата и одделот за детергент се правилно затворени.
- Извадете го црево за водоснабдување и одводното црево од домашниот водовод.
- Почекајте водата да исцеди целосно од апаратот (видете во делот „Одржување: Чистење на филтерот за одводна пумпа“)
- Важно: Заменете ги 4-те транспортни завртки на задниот дел од уредот.
- Овој уред е тежок. Внимателно поместете го. Кога кревате, никогаш не држете го со испакнати делови. Вратата на машината не смее да се користи како рачка.

Технички спецификации

Напојување	220-240V~,50Hz
МАКС. дозволена струја	10А
Стандарден притисок на вода	0.05MPa~1MPa

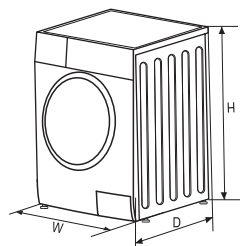

Модел	Капацитет на перење	Димензии (ШxДxВ mm)	Нето тежина	Номинална сила
WF71231M	7.0kg	595x400x850	55kg	2050W
WF71261M	7.0kg	595x400x850	55kg	2050W
WF71490M	7.0kg	595x495x850	60kg	2000W

Карактеристики на производот

Информативен лист за производот според Регулативата (ЕУ) 2019/2023

Назив или заштитен знак на добавувачот:

Адреса на добавувач (*):

Идентификациски број на моделот: WF71231M

Општи параметри на производот:

Параметри	Вредност		Параметри	Вредност	
Номинален капацитет (*)(kg)	7.0		Димензии во cm	Висина	85
				Ширина	60
				Длабочина	40
EEI _w (*)	80.0		Класа на енергетска ефикасност (*)	D	
Индекс на ефикасност на перење (*)	1.04		Ефикасност на плакнење (g/kg) (*)	5.0	
Потрошувачка на енергија изразена во kWh по циклус на перење, заснована на програмата ECO 40-60. Вистинската потрошувачка на енергија ќе зависи од тоа како се користи уредот.	0.69		Потрошувачка на вода изразена во литри по циклус на перење, заснована на програмата ECO 40-60. Вистинската потрошувачка на вода ќе зависи од начинот на употреба на уредот и од степенот на тврдост на водата.	45	
Максимална температура во внатрешноста на третираната ткаенина (*) (°C)	Номинален капацитет	39	Преостаната содржина на влага (*) (%)	Номинален капацитет	62
	Половина	35		Половина	62
	Четвртина	30		Четвртина	62
Брзина на центрифугирање (*) (rpm)	Номинален капацитет	1200	Класа на ефективност на сушење (*)	C	
	Половина	1200			
	Четвртина	1200			
Траење на програмата (*) (ȇ:min)	Номинален капацитет	3:28	Тип	самостоечка	
	Половина	2:42			
	Четвртина	2:42			
Емисија за бучава која се пренесува во воздухот при фазата на центрифугирање на облеката (*) (dB(A) re 1 pW)	80		Класа на емитување на звук кој се пренесува во воздухот (a) (фаза на центрифугирање)	C	
Режим "исклучено" (Off) (W)	0.50		Режим на подготвеност (Standby) (W)	1.00	
Одложен старт (W) (доколку е применливо)	4.00		Мрежна режим на подготвеност (W) (доколку е применливо)	N/A	

Минимален рок на гаранција понуден од добавувачот ^(b):

Овој производ е дизајниран да ослободува
сребрени јони за време на циклусот на перење

HE

Дополнителни информации:

Линкот кој води до веб-страницата на добавувачот, и на кои се достапни информациите наведени во точка 9 од Анекс II на Регулативата (ЕУ) 2019/2023 (1) ^(b) Комисија:

^(a) за програмата есо 40-60.

^(b) промените според овие ставови нема да се сметаат за релевантни за целите на став 4 од член 4 од регулативата (ЕУ) 2017/1369.

^(c) доколку комплетната содржина на ова поле се генерира автоматски во базата на податоци за производите, добавувачот нема да ги внесе споменатите податоци.

ЗАБЕЛЕШКА

- Прилагодувањето на програмата за тестирање се врши во согласност со важечкиот стандард En60456.
- При употреба на тест програмата, наведената тежина на алишта перете ја при максимален број на вртежи.
- Реалните параметри ќе зависат од начинот на употреба на уредот и може да се разликуваат од параметрите прикажани во табелата

Информативен лист за производот според Регулативата (ЕУ) 2019/2023

Назив или заштитен знак на добавувачот:**Адреса на добавувач (*):****Идентификациски број на моделот: WF71261M****Општи параметри на производот:**

Параметри	Вредност		Параметри	Вредност	
				Висина	85
Номинален капацитет (*)(kg)	7.0		Димензии во cm	Ширина	60
				Длабочина	40
				D	
EEI _w (*)(*)	80.0		Класа на енергетска ефикасност (*)(*)	D	
Индекс на ефикасност на перење (*)(*)	1.04		Ефикасност на плакнење (g/kg)(*)(*)	5.0	
Потрошувачка на енергија изразена во kWh по циклус на перење, заснована на програмата ECO 40-60. Вистинската потрошувачка на енергија ќе зависи од тоа како се користи уредот.	0.69		Потрошувачка на вода изразена во литри по циклус на перење, заснована на програмата ECO 40-60. Вистинската потрошувачка на вода ќе зависи од начинот на употреба на уредот и од степенот на тврдост на водата.	45	
Максимална температура во внатрешноста на третираната ткаенина (*)(°C)	Номинален капацитет	39	Преостаната содржина на влага (*)(%)	Номинален капацитет	62
	Половина	35		Половина	62
	Четвртина	30		Четвртина	62
Брзина на центрифугирање (*)(rpm)	Номинален капацитет	1200	Класа на ефективност на сушење (*)(*)	C	
	Половина	1200			
	Четвртина	1200			
Траење на програмата (*)(č:min)	Номинален капацитет	3:28	Тип	самостоечка	
	Половина	2:42			
	Четвртина	2:42			
Емисија за бучава која се пренесува во воздухот при фазата на центрифугирање на облеката (*)(dB(A) re 1 pW)	80		Класа на емитување на звук кој се пренесува во воздухот (a) (фаза на центрифугирање)	C	
Режим "исклучено" (Off) (W)	0.50		Режим на подготвеност (Standby) (W)	1.00	
Одложен старт (W) (доколку е применливо)	4.00		Мрежна режим на подготвеност (W) (доколку е применливо)	N/A	

Минимален рок на гаранција понуден од добавувачот ^(b):

Овој производ е дизајниран да ослободува
сребрени јони за време на циклусот на перење

HE

Дополнителни информации:

Линкот кој води до веб-страницата на добавувачот, и на кои се достапни информациите наведени во точка 9 од Анекс II на Регулативата (ЕУ) 2019/2023 (1) ^(b) Комисија:

^(a) за програмата есо 40-60.

^(b) промените според овие ставови нема да се сметаат за релевантни за целите на став 4 од член 4 од регулативата (ЕУ) 2017/1369.

^(c) доколку комплетната содржина на ова поле се генерира автоматски во базата на податоци за производите, добавувачот нема да ги внесе споменатите податоци.

ЗАБЕЛЕШКА

- Прилагодувањето на програмата за тестирање се врши во согласност со важечкиот стандард En60456.
- При употреба на тест програмата, наведената тежина на алишта перете ја при максимален број на вртежи.
- Реалните параметри ќе зависат од начинот на употреба на уредот и може да се разликуваат од параметрите прикажани во табелата

Информативен лист за производот според Регулативата (ЕУ) 2019/2023

Назив или заштитен знак на добавувачот:**Адреса на добавувач (*):****Идентификациски број на моделот:** WF71490M**Општи параметри на производот:**

Параметри	Вредност		Параметри	Вредност	
				Висина	85
Номинален капацитет (*)(kg)	7.0		Димензии во cm	Ширина	60
				Длабочина	50
				Вредност	
EEI _w (* ²)	59.9		Класа на енергетска ефикасност (* ²)	B	
Индекс на ефикасност на перење (* ²)	1.031		Ефикасност на плакнење (g/kg)(* ²)	5.0	
Потрошувачка на енергија изразена во kWh по циклус на перење, заснована на програмата ECO 40-60. Вистинската потрошувачка на енергија ќе зависи од тоа како се користи уредот.	0.516		Потрошувачка на вода изразена во литри по циклус на перење, заснована на програмата ECO 40-60. Вистинската потрошувачка на вода ќе зависи од начинот на употреба на уредот и од степенот на тврдост на водата.	45	
Максимална температура во внатрешноста на третираната ткаенина (*)(°C)	Номинален капацитет	36	Преостаната содржина на влага (*)(%)	Номинален капацитет	53.9
	Половина	34		Половина	53.9
	Четвртина	21		Четвртина	53.9
Брзина на центрифугирање (*)(rpm)	Номинален капацитет	1400	Класа на ефективност на сушење (* ²)	B	
	Половина	1400			
	Четвртина	1400			
Траење на програмата (*)(č:min)	Номинален капацитет	3 : 28	Тип	самостојечка	
	Половина	2 : 42			
	Четвртина	2 : 42			
Емисија за бучава која се пренесува во воздухот при фазата на центрифугирање на облеката (*)(dB(A) re 1 pW)	76		Класа на емитување на звук кој се пренесува во воздухот (a) (фаза на центрифугирање)	B	
Режим "исклучено" (Off) (W)	0.50		Режим на подготвеност (Standby) (W)	N/A	
Одложен старт (W) (доколку е применливо)	4.00		Мрежна режим на подготвеност (W) (доколку е применливо)	N/A	

Минимален рок на гаранција понуден од добавувачот ^(b):

Овој производ е дизајниран да ослободува
сребрени јони за време на циклусот на перење

HE

Дополнителни информации:

Линкот кој води до веб-страницата на добавувачот, и на кои се достапни информациите наведени во точка 9 од Анекс II на Регулативата (ЕУ) 2019/2023 (1) ^(b) Комисија:

^(a) за програмата есо 40-60.

^(b) промените според овие ставови нема да се сметаат за релевантни за целите на став 4 од член 4 од регулативата (ЕУ) 2017/1369.

^(c) доколку комплетната содржина на ова поле се генерира автоматски во базата на податоци за производите, добавувачот нема да ги внесе споменатите податоци.

ЗАБЕЛЕШКА

- Прилагодувањето на програмата за тестирање се врши во согласност со важечкиот стандард En60456.
- При употреба на тест програмата, наведената тежина на алишта перете ја при максимален број на вртежи.
- Реалните параметри ќе зависат од начинот на употреба на уредот и може да се разликуваат од параметрите прикажани во табелата

INSTRUCȚIUNI DE SIGURANȚĂ

Vă rugăm să citiți cu atenție următoarele informații de siguranță și să le urmați cu strictețe pentru a minimiza riscul de incendiu sau explozie, electrocutare și pentru a preveni deteriorarea bunurilor, vătămarea corporală sau pierderea vieții. Nerespectarea acestor instrucțiuni va anula orice garanție.

ATENȚIE!

Această combinație de pictogramă și cuvinte indică o situație potențial periculoasă, care poate avea ca rezultat decesul sau vătămări corporale severe dacă nu este evitată.

AVERTISMENT!

Această combinație de pictogramă și cuvinte indică o situație potențial periculoasă, care poate avea ca rezultat vătămări corporale ușoare sau minore sau daune ale bunurilor și mediului.

NOTA

Această combinație de pictogramă și cuvinte indică o situație potențial periculoasă, care poate avea ca rezultat vătămări corporale ușoare sau minore.

ATENȚIE!

Pericol de electrocutare!

- Dacă cablul de alimentare este deteriorat, trebuie înlocuit de către producător, agentul de service sau persoane cu calificare similară pentru a evita pericolele.
- Dacă aparatul este deteriorat, acesta nu trebuie utilizat decât dacă este reparat de producător, agentul de service sau de persoane cu calificare similară. Pericol de electrocutare!
- Aparatul poate fi utilizat de copii cu vârsta de peste 8 ani și de persoane cu capacități fizice, senzoriale sau mentale reduse sau cu lipsă de experiență și cunoștințe dacă li s-a acordat supraveghere sau instrucțiuni privind utilizarea aparatului într-un mod sigur și înțeleg pericolele implicate. Copiii nu trebuie să se joace cu aparatul. Curățarea și întreținerea nu trebuie făcute de copii fără supraveghere.
- Copiii trebuie supravegheați să nu se joace cu aparatul.
- Copiii mai mici 3 ani trebuie să fie ținuți departe de aparat sau supravegheați continuu.
- Animalele și copiii nu pot urca în mașină. Verificați mașina înainte de fiecare utilizare.
- Nu vă urcați și nu vă așezați pe aparat.

LOCUL DE INSTALARE ȘI CONDIȚIILE EXTERIOARE

- Toate substanțele pentru spălat și alte substanțe suplimentare trebuie păstrate într-un loc sigur, a nu se păstra la îndemâna copiilor.
- Nu instalați mașina pe covor. Obstrucția deschiderilor de către covor poate deteriora mașina.
- Păstrați aparatul departe de sursele de încălzire și de lumina directă a soarelui pentru a evita coroziunea pieselor din plastic și cauciuc.
- Nu utilizați aparatul în medii umede sau în încăperi cu gaz exploziv sau caustic. În caz de scurgeri de apă sau stropi de apă, lăsați aparatul să se usuce în aer liber.
- Aparatul nu trebuie instalat în spatele unei uși blocabile, a unei uși glisante sau a unei uși cu balama pe partea opusă celei a mașinii de spălat.
- Nu folosiți mașina în încăperi cu o temperatură sub 5°C. Acest lucru poate provoca daune unor piese ale acestuia. Dacă este inevitabil, asigurați-vă că scurgeți complet apa din aparat după fiecare utilizare (vezi „Întreținere - Curățarea filtrului pompei de scurgere”) pentru a evita deteriorarea cauzată de îngheț.
- Nu folosiți niciodată spray-uri sau substanțe inflamabile în imediata apropiere a aparatului.

INSTALARE

- Îndepărtați toate ambalajele și șuruburile de transport înainte de a utiliza aparatul. În caz contrar, pot rezulta daune grave.
- Acest aparat este echipat cu o singură supapă de admisie și poate fi conectat numai la alimentarea cu apă rece.

- Fișa de rețea trebuie să fie accesibilă după instalare.
- Înainte de a spăla rufe pentru prima dată, produsul trebuie să funcționeze o singură dată pe parcursul tuturor procedurilor, fără haine.
- Înainte de a utiliza mașina de spălat, produsul trebuie calibrat.
- Nu puneți obiecte excesiv de grele pe aparat, cum ar fi recipientele de apă sau dispozitivele de încălzire.
- Aparatul trebuie utilizat împreună cu noile seturi de furtunuri furnizate. Furtunurile vechi nu trebuie reutilizate.
- Presiunea max. a apei de intrare este 1 MPa. Presiunea min. apei de intrare este 0,05 MPa.

CONEXIUNE ELECTRICĂ

- Asigurați-vă că, cablul de alimentare nu este prins de mașină, se poate deteriora.
- Conectați produsul la o priză cu împământare protejată de o siguranță care respectă valorile din tabelul „Specificații tehnice”. Instalația de împământare trebuie realizată de un electrician calificat. Asigurați-vă că mașina este instalată în conformitate cu reglementările locale.
- Conexiunile de apă și cele electrice trebuie efectuate de un tehnician calificat în conformitate cu instrucțiunile producătorului și cu reglementările de siguranță locale.



ATENȚIE!

- Nu utilizați mai multe prize sau prelungitoare.
- Aparatul nu trebuie să aibă un dispozitiv de comutare extern, cum ar fi un cronometru sau conectat la un circuit care este pornit și oprit în mod regulat.
- Nu scoateți ștecherul din priză dacă există gaz inflamabil în jur.
- Nu scoateți niciodată ștecherul cu mâinile ude.
- Trageți întotdeauna de priză, nu de cablu.
- Deconectați întotdeauna aparatul dacă nu este utilizat.

ALIMENTAREA CU APĂ

- Verificați conexiunile tuburilor de alimentare cu apă, a robinetului de apă și a furtunului de evacuare pentru eventuale probleme cauzate de modificările presiunii apei. Dacă conexiunile se slăbesc sau curg, închideți robinetul de apă și reparați-l. Nu utilizați aparatul înainte ca țevile și furtunurile să fie instalate corect de către persoane calificate.
- Ușa de sticlă poate deveni foarte fierbinte în timpul funcționării. Păstrați copiii și animalele de companie departe de aparat în timp ce acesta funcționează.
- Furtunurile de intrare și evacuare a apei trebuie instalate în siguranță și să rămână nedeteriorate. În caz contrar, pot apărea scurgeri de apă.
- Nu îndepărtați filtrul pompei de scurgere cât timp este încă apă în aparat. Cantități mari de apă se pot scurge și există riscul de opărire din cauza apei calde.

FUNCȚIONARE ȘI ÎNȚEȚINERE

- Nu folosiți niciodată solvenți inflamabili, explozivi sau toxici. Nu folosiți benzină și alcool etc. ca detergenți. Selectați numai detergenți care sunt adecvați pentru spălarea la mașină.
- Asigurați-vă că toate buzunarele sunt golite. Obiectele ascuțite și rigide, cum ar fi monede, broșe, cuie, șuruburi, pietre etc. pot provoca deteriorări grave acestui aparat.
- Scoateți toate obiectele din buzunare, cum ar fi brichetele și chibriturile, înainte de a utiliza aparatul.
- Clătiți temeinic articolele care au fost spălate manual.
- Articolele care au fost murdărite cu substanțe precum ulei de gătit, acetonă, alcool, benzină, kerosen, soluție pentru îndepărtarea petelor, terebentină, ceară și soluție de îndepărtare a ceriei trebuie spălate la cald cu o cantitate suplimentară de detergent înainte de a fi uscate în aparat.
- Articolele care conțin cauciuc (spumă de latex), capace de duș, textile rezistente la apă, articole cu suport din cauciuc și haine sau perne echipate cu tamponi din cauciuc nu trebuie uscate în aparat.
- Balsamurile sau produse similare trebuie utilizate conform recomandărilor din instrucțiunile.
- Nu încercați niciodată să deschideți ușa cu forță. Ușa se va debloca la scurt timp după încheierea unui ciclu.
- Vă rugăm să nu închideți ușa cu forță excesivă. Dacă este dificil să închideți ușa, vă rugăm să verificați dacă hainele sunt introduse și distribuite corespunzător.
- Deconectați întotdeauna aparatul și închideți robinetul de apă înainte de curățare și întreținere și după fiecare utilizare.

- Nu turnați niciodată apă peste aparat pentru curățare. Pericol de electrocutare!
- Reparațiile vor fi efectuate numai de către producător, agentul de service sau persoane calificate în mod similar, pentru a evita un pericol. Producătorul nu va fi responsabil pentru daunele cauzate de intervenția unor persoane neautorizate.

TRANSPORT

- Înainte de transport
 - Șuruburile vor fi montate din nou pe mașină de către o persoană calificată
 - Apa acumulată va fi scursă din mașină
- Acest aparat este greu. Transportați-l cu grijă. Nu țineți niciodată o parte proeminentă a mașinii atunci când ridicați. Ușa mașinii nu poate fi utilizată ca mâner.

UTILIZARE

Produsul este destinat numai pentru uz casnic și pentru textile în cantități de uz casnic adecvate pentru mașina de spălat și uscat. Acest aparat este destinat exclusiv utilizării în interior și nu este destinat utilizării încorporate. Utilizați numai conform acestor instrucțiuni. Aparatul nu este destinat utilizării comerciale. Orice altă utilizare este considerată o utilizare necorespunzătoare. Producătorul nu este responsabil pentru daunele sau vătămrile care ar putea rezulta.

- Acest aparat este destinat să fie utilizat în aplicații de uz casnic și similare, cum ar fi:
 - Spații de bucătărie pentru personal în magazine, birouri și alte medii de lucru;
 - Ferme;
 - De către clienții din hoteluri, moteluri și alte medii de tip rezidențial;
 - Moteluri;
 - Suprafețe destinate uzului comunitar în blocuri sau în spălătorii.

Ambalaj/Echivalente vechi



Acest marcaj indică faptul că acest produs nu trebuie aruncat împreună cu alte deșeuri menajere în UE. Pentru a preveni posibilele deteriorări ale mediului sau sănătății prin eliminarea necontrolată a deșeurilor, reciclați-l în mod responsabil pentru a promova reutilizarea durabilă a resurselor materiale. Vă rugăm să utilizați sistemele de colectare sau să contactați distribuitorul de la care a fost achiziționat produsul. Acesta revine și poate prelua acest produs pentru reciclare sigură pentru mediu.

INSTALATE

Descriere produs

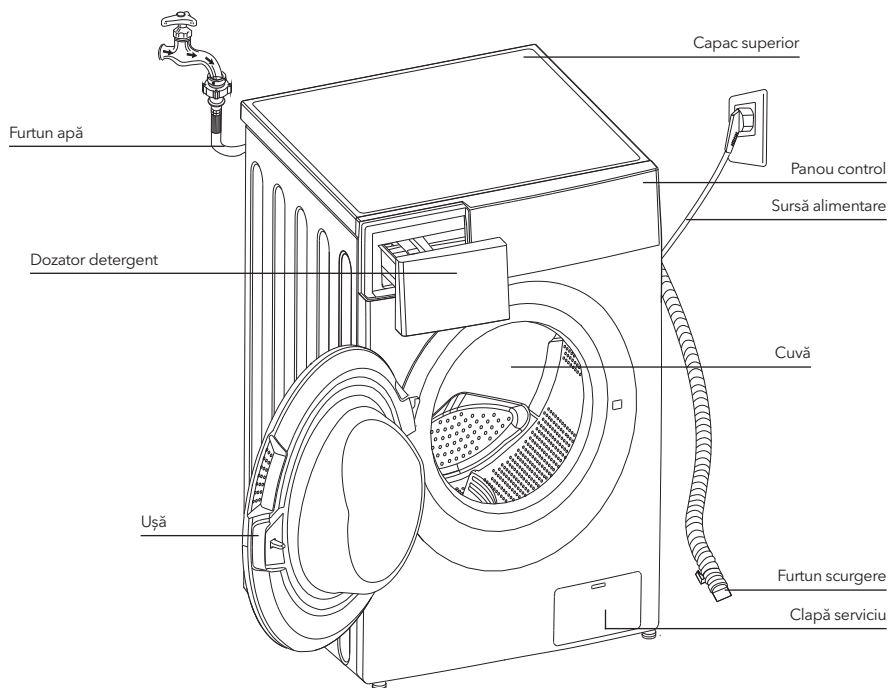

NOTĂ

- Tabelul este doar de referință, vă rugăm să consultați standardul produsului real.

Accesorii



4 x Capace



1 x Furtun alimentare
apă rece



Manual de utilizare

Zona de instalare

⚠ ATENȚIE!

- Stabilitatea este importantă pentru a preveni mișcarea produsului! Asigurați-vă că mașina este în picioare și stabilă.
- Asigurați-vă că produsul nu stă pe cablul de alimentare.
- Asigurați-vă că păstrați distanțele minime față de pereți conform imaginii.

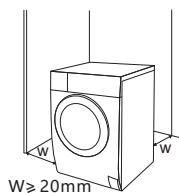

Înainte de instalarea mașinii, trebuie selectată locația caracterizată după cum urmează:

1. Suprafață rigidă, uscată și plană
2. Evitați lumina directă a soarelui
3. Ventilație suficientă
4. Temperatura camerei este peste 0°C
5. Păstrați departe de sursele de căldură, cum ar fi aparatele de ardere a cărbunelui sau a gazului.



Dezambalarea mașinii de spălat

⚠ ATENȚIE!

- Ambalajul (ex., plastic, spumă de poliester) poate fi periculos pentru copii.
- Risc de asfixiere! Nu păstrați ambalajul la îndemâna copiilor.

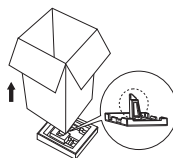

1. Desfaceți cutia de carton și spuma de poliester.
2. Ridicați mașina de spălat și scoateți ambalajul. Asigurați-vă că triunghiul din sumă este scos de sub mașină. Dacă nu, puneți mașina jos și scoateți spuma manual din unitate.
3. Îndepărtați banda care asigură sursa de alimentare și furtunul de scurgere.
4. Scoateți furtunul de alimentare din cuvă.

Scoateți șuruburile de transport

⚠ ATENȚIE!

- Trebuie să scoateți șuruburile de transport din partea din spate înainte de a folosi produsul.



Deșurubați cele 4 șuruburi cu o cheie.



Scoateți șuruburile, inclusiv piesele din cauciuc și păstrați-le.

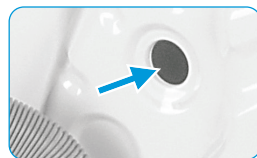

Astupați găurile cu capacele de transport.

Stabilizarea mașinii de spălat



ATENȚIE!

- Piulițele de blocare de pe toate cele patru picioare trebuie înșurubate strâns de carcasă

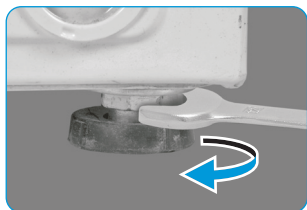

1. Deșurubați piulițele.
2. Rotiți piciorul până când atinge podeaua.
3. Ajustați picioarele și înșurubați piulițele cu o cheie. Asigurați-vă că mașina este stabilizată.

Conectați furtunul pentru alimentare cu apă



ATENȚIE!

- Pentru a preveni scurgerile sau deteriorările cauzate de apă, respectați instrucțiunile din acest capitol!
- Nu încovoiați, striviți, modificați sau rupeți furtunul de alimentare cu apă.



Conectați furtunul de alimentare cu apă la supapa de admisie și robinetul de apă rece, conform indicațiilor.



NOTĂ

- Conectați manual, nu folosiți ustensile. Verificați să fie strâns ferm.

Furtun scurgere



ATENȚIE!

- Nu strâmbați și nu prelungiți furtunul de scurgere.
- Poziționați furtunul în mod corespunzător, în caz contrar pot apărea deteriorări din cauza scurgerii de apă.

Există două moduri de a așeza capătul furtunului de scurgere:

1. Așezați-l în jgheabul de apă.

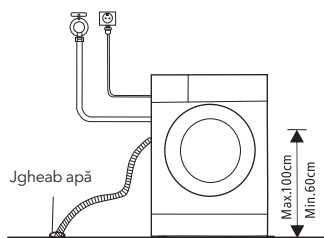

2. Conectați-l la conducta de evacuare a ramificației jgheabului.

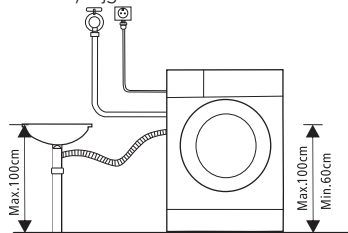

OPERAȚII

Pornire rapidă

! AVERTISMENT!

- Înainte de spălare, asigurați-vă că este instalată corect.
- Mașina a fost verificată înainte să plece din fabrică. Pentru a elimina orice apă menajeră și pentru a neutraliza orice mirosuri, se recomandă spălarea mașinii înainte de prima utilizare. Din acest motiv, ponțiți programul Bumbac la 90°C fără haine sau detergent.

☰ CALBRARE

Model WF71490M

Se recomandă calibrarea mașinii de spălat, astfel încât să oferiți cele mai bune performanțe.

Aparatul poate detecta cantitatea de rufe încărcate. Această funcție optimizează performanța produsului prin minimizarea consumului de energie și apă, economisind bani și timp. Din acest motiv, se recomandă calibrarea aparatului pentru o utilizare optimă.

1. Scoateți toate accesoriile din tambur și închideți ușa;
2. Introduceți ștecherul la priză;
3. Porniți mașina de spălat și apăsați simultan „Delay” și „Speed” timp de 10 secunde până când se afișează „t19”;
4. Apăsați butonul de start ▷|| și așteptați până când se afișează „****”.

1. Înainte de spălare

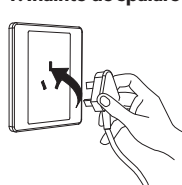

Conectați la priză

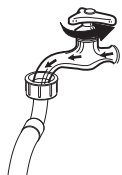

Deschideți robinetul

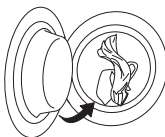

Încărcați

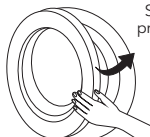

Închideți ușa

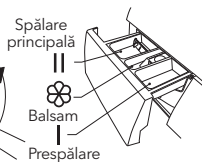

Adăugați detergent

☰ NOTA

- Detergentul trebuie adăugat în „casetă I” după selectarea pre-spălării pentru mașinile cu această funcție.

2. Spălarea

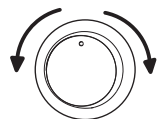

Selectare Program

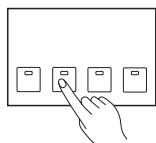

Selecțiți funcția



Porniți

3. După spălare

Led-urile care indică ușa blocată și [Start / Pauză] clipească sau două puncte mici clipească pe ecranul digital.

* Model WF71490M

Afișează „End” și emite un semnal sonor.

După fiecare Spălare

- Starea de lucru a mașinii de spălat trebuie să fie (0-40) ° C. Dacă este utilizată sub 0 ° C, robinetul de intrare și sistemul de evacuare pot fi deteriorate. Dacă mașina este plasată în condiții de 0 ° C sau mai puțin, atunci aceasta trebuie transferată la temperatura ambientală normală pentru a vă asigura că furtunul de alimentare cu apă și furtunul de evacuare nu sunt înghețate înainte de utilizare.
- Vă rugăm să verificați etichetele și explicația utilizării detergentului înainte de spălare. Folosiți detergent non-spumant sau spumant adecvat pentru spălarea mașinii în mod corespunzător.



Verificați tabelul



Scoate articolele din buzunare



Înodați șireturile lungi, fermoarul sau nasturii

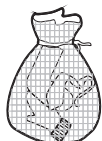

Puneți hainele mici în fețe de pernă



Întoarceți țesăturile sensibile pe dos



Separați hainele cu texturi diferite

⚠ PERICOL!

- La spălarea unei singure haine, aceasta poate provoca cu ușurință un dezechilibru mai mare. Prin urmare, se recomandă să adăugați încă una sau două haine pentru a fi spălate împreună, astfel încât scurgerea să poată fi făcută fără probleme.
- Nu spălați hainele care au fost în contact cu kerosenul, benzina, alcoolul și alte materiale inflamabile.

Dozator detergent

- I Detergent prespălare
- II Detergent spălare principală
- 🌸 Balsam
- 🔓 Eliberați butonul pentru a scoate dozatorul

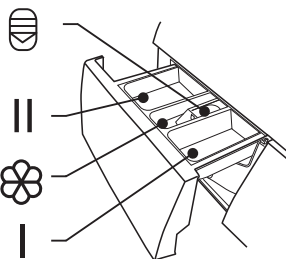

⚠ AVERTISMENT!

- Detergentul va fi adăugat doar în "case I" după selectarea funcției de prespălare la mașinile cu această funcție.

Model: WF71231M

Program	I	II	☼
Bumbac 30 °C	<input type="radio"/>	<input checked="" type="radio"/>	<input type="radio"/>
Bumbac 40 °C	<input type="radio"/>	<input checked="" type="radio"/>	<input type="radio"/>
Bumbac 60 °C	<input type="radio"/>	<input checked="" type="radio"/>	<input type="radio"/>
Bumbac 90 °C	<input type="radio"/>	<input checked="" type="radio"/>	<input type="radio"/>
Sintetic	<input type="radio"/>	<input checked="" type="radio"/>	<input type="radio"/>
Sintetic 40 °C	<input type="radio"/>	<input checked="" type="radio"/>	<input type="radio"/>
Drum Clean			
Spălare apă rece	<input type="radio"/>	<input checked="" type="radio"/>	<input type="radio"/>
Spălare apă rece 20 °C	<input type="radio"/>	<input checked="" type="radio"/>	<input type="radio"/>
Stoarcere			
Scurgere			
Clătire & Stoarcere			<input type="radio"/>

Obligativu Opțional

Model: WF71261M

Program	I	II	☼
Bumbac 30 °C		<input checked="" type="radio"/>	<input type="radio"/>
Bumbac 40 °C		<input checked="" type="radio"/>	<input type="radio"/>
Bumbac 60 °C		<input checked="" type="radio"/>	<input type="radio"/>
Bumbac 90 °C		<input checked="" type="radio"/>	<input type="radio"/>
Sintetic		<input checked="" type="radio"/>	<input type="radio"/>
Sintetic 40 °C		<input checked="" type="radio"/>	<input type="radio"/>
Curățare cuvă			
Bumbac Intensiv 40 °C		<input checked="" type="radio"/>	<input type="radio"/>
Bumbac Intensiv 60 °C		<input checked="" type="radio"/>	<input type="radio"/>
Spălare rapidă 45'		<input checked="" type="radio"/>	<input type="radio"/>
Spălare rapidă 30'		<input checked="" type="radio"/>	<input type="radio"/>
Spălare rapidă 15'		<input checked="" type="radio"/>	<input type="radio"/>

Obligativu Opțional

Program	I	II	☼
Delicat 30 °C		<input checked="" type="radio"/>	<input type="radio"/>
Delicat		<input checked="" type="radio"/>	<input type="radio"/>
Program de 9H		<input checked="" type="radio"/>	<input type="radio"/>
Program de 6H		<input checked="" type="radio"/>	<input type="radio"/>
Program de 3H		<input checked="" type="radio"/>	<input type="radio"/>
Spălare rapidă 45'		<input checked="" type="radio"/>	<input type="radio"/>
Spălare rapidă 30'		<input checked="" type="radio"/>	<input type="radio"/>
Spălare rapidă 15'		<input checked="" type="radio"/>	<input type="radio"/>
ECO 40-60		<input checked="" type="radio"/>	<input type="radio"/>
Bumbac Intensiv 40 °C		<input checked="" type="radio"/>	<input type="radio"/>
Bumbac Intensiv 60 °C		<input checked="" type="radio"/>	<input type="radio"/>

Program	I	II	☼
Stoarcere			
Scurgere			
Clătire & Stoarcere			<input type="radio"/>
Delicat 30 °C		<input checked="" type="radio"/>	<input type="radio"/>
Delicat		<input checked="" type="radio"/>	<input type="radio"/>
Mix 60 °C		<input checked="" type="radio"/>	<input type="radio"/>
Mix 40 °C		<input checked="" type="radio"/>	<input type="radio"/>
Mix		<input checked="" type="radio"/>	<input type="radio"/>
ECO 40-60		<input checked="" type="radio"/>	<input type="radio"/>
Spălare apă rece		<input checked="" type="radio"/>	<input type="radio"/>
Spălare apă rece 20 °C		<input checked="" type="radio"/>	<input type="radio"/>

Model: WF71490M

Program	I	II / Δ	⊗	Program	I	II / Δ	⊗
Bumbac	<input type="radio"/>	<input checked="" type="radio"/>	<input type="radio"/>	Imbrăcămintă sport	<input type="radio"/>	<input checked="" type="radio"/>	<input type="radio"/>
Spălare rapidă 15'		<input checked="" type="radio"/>	<input type="radio"/>	Sintetic	<input type="radio"/>	<input checked="" type="radio"/>	<input type="radio"/>
Spălare rapidă 45'		<input checked="" type="radio"/>	<input type="radio"/>	Mix	<input type="radio"/>	<input checked="" type="radio"/>	<input type="radio"/>
Spălare la 60		<input checked="" type="radio"/>	<input type="radio"/>	Delicat		<input checked="" type="radio"/>	<input type="radio"/>
ECO 40-60		<input checked="" type="radio"/>	<input type="radio"/>	Lână		<input checked="" type="radio"/>	<input type="radio"/>
Intensiv		<input checked="" type="radio"/>	<input type="radio"/>	20°C		<input checked="" type="radio"/>	<input type="radio"/>
Clătire & Stoarcere			<input type="radio"/>	Stoarcere			
Sterilizare		<input checked="" type="radio"/>	<input type="radio"/>				

● Obligatoriu ○ Opțional

Recomandare Detergent

Detergent recomandat	Cicluri de spălare	Temperatură spălare	Tip de articol și țesătură
Detergent spălare intensivă cu agenți de înălbire	Bumbac ECO 40-60, Mix*	30/40/60	Rufe albe din bumbac sau pânză rezistentă la fierbere
Detergent rufe colorate fără agenți de înălbire	Bumbac ECO 40-60 Mix* Spălare rece	Rece/20/30/40	Rufe colorate din bumbac sau pânză
Detergent rufe colorate sau spălare ușoară fără agenți de înălbire	Spălare rece Sintetic	Rece/20/40	Rufe colorate din fibre sau materiale sintetice
Detergent ușor	Sintetic	Rece/40	Țesături delicatese, mătase, viscoză
Detergent special pentru lână**	Lână**	20/30/40**	Lână**

* Model WF71261M, ** Model WF71490M

NOTĂ

- Detergentul, detergentul lichid sau balsamul pot fi diluate cu apă înainte de a le turna în dozator pentru a evita blocarea orificiilor de admisie și revărsarea apei.
- Alegeți detergentul potrivit pentru a obține rezultate optime și pentru un consum minim de apă și electricitate.
- Pentru a obține rezultate optime este importantă dozarea detergentului.
- Folosiți o cantitate mică de detergent dacă cuva nu este umplută complet.
- Ajustați cantitatea de detergent în funcție de duritatea apei, dacă apa menajeră nu este dură, folosiți mai puțin detergent.
- Dozați în funcție de gradul de murdărie al rufelor; rufe mai puțin murdare necesită mai puțin detergent.
- Detergentul foarte concentrat necesită o dozare adecvată.

Următoarele simptome sunt o indicație a unei cantități prea mari de detergent:

- Foarte multă spumă
- Spălare incorectă și clătire inadecvată

Următoarele simptome sunt o indicație a unei cantități prea mici de detergent:

- Rufe devin gri
- Acumularea de calcar pe cuvă, a elementului de încălzire și/sau pe rufe.

Panoul de control

Model: WF71231M

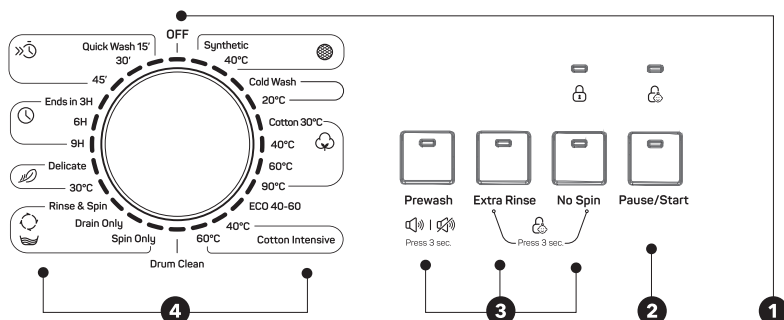

Model: WF71261M

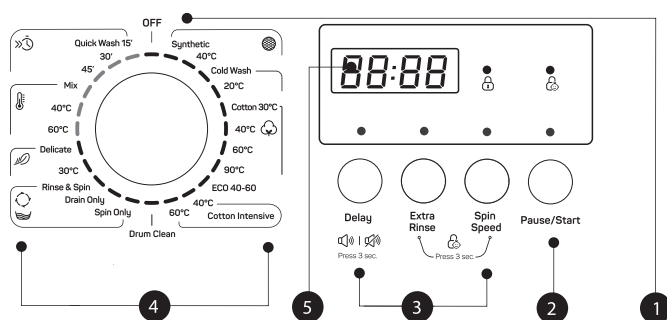

NOTĂ

- Tabelul este doar de referință, consultați standardul produsului real.

1. Pornire/Oprire

Produsul este pornit sau oprit.

2. Pornire/Pauză

Apăsăți butonul pentru a porni sau întrerupe ciclul de spălare.

3. Opțiuni

Vă permite selectarea unei funcții suplimentare și se va aprinde când este selectată.

4. Program

Disponibil conform tipului de rufe.

5. Ecran

Ecranul prezintă setările, timpul estimat rămas, opțiunile și mesajele de stare ale mașinii. Ecranul va rămâne aprins pe toată durata ciclului.

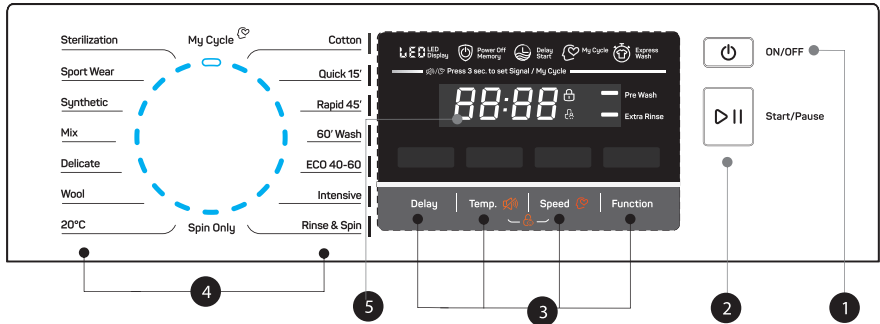

NOTĂ

- Graficul este doar pentru referință, vă rugăm să consultați produsul real ca standard.

1. Pornit / Oprit

Porniți și opriți aparatul.

2. Start/Pauză

Porniți sau întrerupeți programul.

3. Opțiune

Acest lucru vă permite să selectați funcții suplimentare și se va aprinde atunci când este selectat.

4. Program

Disponibil în funcție de tipul de rufe.

5. Display

Afișajul arată setările, timpul estimat rămas, opțiunile și mesajele de stare.

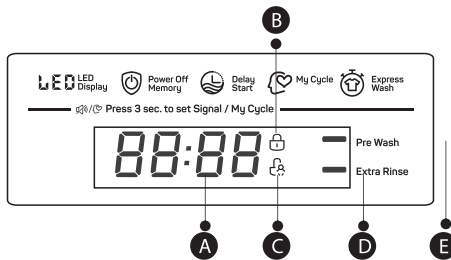

A Display

Timp spălare	Timp intarziere
125	2h
Viteză	Eroare
400	E 30
Sfârșit	Temperatură
End	30

B Încuietoare

C Siguranță copii

D Clătire suplimentară

E Pre-spălare

Programe

Model: WF71231M

Program	Sarcină (kg)	Durață
	7.0	7.0
Sintetic	3.5	2:20
Sintetic 40°C	3.5	2:20
Spălare apă rece	7.0	1:00
Spălare apă rece 20°C	7.0	1:01
Bumbac 30°C	7.0	2:40
Bumbac 40°C	7.0	2:40
Bumbac 60°C	7.0	2:45
Bumbac 90°C	7.0	2:50
ECO 40-60	7.0	3:28
Bumbac Intensiv 40°C	7.0	3:48
Bumbac Intensiv 60°C	7.0	3:53
Curățare cuvă	-	1:18
Stoarcere	7.0	0:12
Scurgere	-	0:01
Clătire & Stoarcere	7.0	0:20
Delicat 30°C	2.5	0:50
Delicat	2.5	0:48
Program de 9H	7.0	0:59
Program de 6H	7.0	0:59
Program de 3H	7.0	0:59
Spălare rapidă 45'	2.0	0:45
Spălare rapidă 30'	2.0	0:30
Spălare rapidă 15'	2.0	0:15



Parametrii din acest tabel sunt doar referința utilizatorului. Parametrii efectivi pot fi diferiți de parametrii din tabelul de mai sus.

WF71231M						
Ciclu	Capacitate nominală kg	Durață ciclu h:min	Consum electricitate KWh/ciclu	Consum apă L/ciclu	Temperatura cea mai înaltă de spălare °C ¹⁾	Rumezeală reziduală %/ Viteză stoarcere rpm ²⁾
Spălare rece 20°C	3.5	1:01	0.213	41	20	60%/1200
Bumbac 60°C	7.0	2:45	1.385	65	60	60%/1200
Sintetic	3.5	2:20	0.327	60	Rece	60%/1200
Spălare rapidă 15'	2.0	0:15	0.035	32	Rece	75%/800
Bumbac Intensiv 40°C	7.0	3:48	1.088	65	40	60%/1200
ECO 40-60 ³⁾	7.0	3:28	0.940	55.3	39	62%/1200
	3.5	2:42	0.590	41.5	35	62%/1200
	2.0	2:42	0.435	35.6	30	62%/1200

- Datele de mai sus sunt doar cu titlu de referință, iar datele se pot modifica din cauza diferitelor condiții reale de utilizare.
- Supapele date pentru alte programe decât programul ECO 40-60 sunt doar orientative.
- Noua clasă de eficiență energetică a UE este D.
- Program de testare a energiei: ECO 40-60. Viteză: viteză cea mai mare; Altele implicit. Jumătate de încărcare pentru mașina de 7,0 kg; 3,5 kg. Sfert de încărcare pentru mașina de 7,0 kg; 2,0 kg

1) Cea mai ridicată temperatură atinsă de rufe în ciclul de spălare timp de cel puțin 5 minute.

2) Umiditatea reziduală după ciclul de spălare în procent de conținut de apă și viteza de centrifugare la care s-a atins acest lucru.

3) Programul ECO 40-60 este capabil să curețe rufe de bumbac murdare normal indicate a fi spălate la 40°C sau 60°C, împreună în același ciclu. Acest program este utilizat pentru a evalua conformitatea cu regulamentul (UE) 2019/2023.

Cele mai eficiente programe în ceea ce privește consumul de energie sunt, în general, cele care funcționează la temperaturi mai scăzute și pe o durată mai mare.

Încărcarea mașinii de spălat de uz casnic până la capacitatea indicată pentru programele respective va contribui la economisirea de electricitate și apă.

Zgomotul și conținutul de umiditate rămas sunt influențate de viteza de centrifugare: cu cât este mai mare viteza de centrifugare în faza de centrifugare, cu atât este mai mare zgomotul și cu atât este mai mic conținutul de umiditate rămas.

AVERTISMENT!

- Dacă există o întrerupere de electricitate în timpul funcționării mașinii, memoria specială reține programul selectat. Mașina va continua programul când se reia alimentarea cu electricitate.

Model: WF71261M

Program	Sarcină (kg)	Durață
	7.0	7:0
Sintetic	3.5	2:20
Sintetic 40°C	3.5	2:20
Spălare rece	7.0	1:00
Spălare rece 20°C	7.0	1:01
Bumbac 30°C	7.0	2:40
Bumbac 40°C	7.0	2:40
Bumbac 60°C	7.0	2:45
Bumbac 90°C	7.0	2:50
ECO 40-60	7.0	3:28
Bumbac Intensiv 40°C	7.0	3:48
Bumbac Intensiv 60°C	7.0	3:53
Curățare cuvă	-	1:18
Stoarcere	7.0	0:12
Scurgere	-	0:01
Clătire & Stoarcere	7.0	0:20
Delicat 30°C	2.5	0:50
Delicat	2.5	0:48
Mix 60°C	7.0	1:11
Mix 40°C	7.0	0:59
Mix	7.0	0:59
Spălare rapidă 45'	2.0	0:45
Spălare rapidă 30'	2.0	0:30
Spălare rapidă 15'	2.0	0:15

**NOTĂ**

Parametrii din acest tabel sunt doar referința utilizatorului. Parametrii efectivi pot fi diferiți de parametrii din tabelul de mai sus.

WF71261M						
Ciclu	Capacitate nominală kg	Durată ciclu h:min	Consum electricitate KWh/cycle	Consum apă L/cycli	Cea mai înaltă temperatură de spălare °C ¹⁾	Umezeală reziduală %/ Viteză stoarcere rpm ²⁾
Spălare rece 20°C	3.5	1:01	0.213	41	20	60%/1200
Bumbac 60°C	7.0	2:45	1.385	65	60	60%/1200
Sintetic	3.5	2:20	0.327	60	Rece	60%/1200
Spălare rapidă 15'	2.0	0:15	0.035	34	Rece	75%/800
Bumbac Intensiv 40°C	7.0	3:48	1.088	65	40	60%/1200
ECO 40-60 ³⁾	7.0	3:28	0.940	55.3	39	62%/1200
	3.5	2:42	0.590	41.5	35	62%/1200
	2.0	2:42	0.435	35.6	30	62%/1200

- Datele de mai sus sunt doar cu titlu de referință, iar datele se pot modifica din cauza diferitelor condiții reale de utilizare.
- Supapele date pentru alte programe decât programul ECO 40-60 sunt doar orientative.
- Noua clasă de eficiență energetică a UE este D.
- Program de testare a energiei: ECO 40-60. Viteză: viteza cea mai mare; Altele implicit. Jumătate de încărcare pentru mașina de 7,0 kg; 3,5 kg.

1) Cea mai ridicată temperatură atinsă de rufe în ciclul de spălare timp de cel puțin 5 minute.

2) Umiditatea reziduală după ciclul de spălare în procent de conținut de apă și viteza de centrifugare la care s-a atins acest lucru.

3) Programul ECO 40-60 este capabil să curețe rufele de bumbac murdare normal indicate a fi spălate la 40°C sau 60°C, împreună în același ciclu. Acest program este utilizat pentru a evalua conformitatea cu regulamentul (UE) 2019/2023.

Cele mai eficiente programe în ceea ce privește consumul de energie sunt, în general, cele care funcționează la temperaturi mai scăzute și pe o durată mai mare.

Încărcarea mașinii de spălat de uz casnic până la capacitatea indicată pentru programele respective va contribui la economisirea de electricitate și apă.

Zgomotul și conținutul de umiditate rămase sunt influențate de viteza de centrifugare: cu cât este mai mare viteza de centrifugare în faza de centrifugare, cu atât este mai mare zgomotul și cu atât este mai mic conținutul de umiditate rămas.

AVERTISMENT!

- Dacă există o întrerupere de electricitate în timpul funcționării mașinii, memoria specială reține programul selectat. Mașina va continua programul când se reia alimentarea cu electricitate.

Model: WF71490M

Program	Sarcină (kg)	Durată
	7.0	7.0
Bumbac	7.0	3:39
Spălare rapidă 15'	2.0	0:15
Spălare rapidă 45'	2.0	0:45
Spălare 60'	3.5	1:00
ECO 40-60	7.0	3:13
Intensiv	7.0	3:48
Clătire & Stoarcere	7.0	0:20
Sterilizare	3.5	2:27
Imbrăcămintă sport	3.5	0:45
Sintetic	3.5	3:18
Mix	7.0	1:20
Delicat	2.0	0:50
Lână	2.0	1:07
20°C	3.5	1:01
Stoarcere	7.0	0:12

**NOTĂ**

Parametrii din acest tabel sunt doar pentru referința utilizatorului. Parametrii reali pot fi diferiți cu parametrii din tabelul menționat mai sus.

WF71490M						
Ciclu	Capacitate nominală în kg	Durata ciclului în h: min	Consumul de energie în KWh / ciclu	Consumul de apă în litri / ciclu de funcționare	Cea mai ridicată temperatură de spălare °C	Umiditatea reziduală în% / Viteza de centrifugare în rpm
Bumbac 60°C	7.0	3:44	1.392	65	60	55%/800
Mix	7.0	1:20	0.710	60	40	65%/1000
20°C	3.5	1:01	0.100	45	20	65%/1000
Intensiv	7.0	3:48	1.000	68	40	70%/800
Spălare rapidă 15'	2.0	0:15	0.030	40	Cold	75%/800
ECO 40-60	7.0	3:28	0.775	55	39	53%/1400
	3.5	2:42	0.470	45	35	53%/1400
	2.0	2:42	0.200	36	24	53%/1400

- Datele de mai sus sunt doar cu titlu de referință, iar acestea se pot modifica din cauza diferitelor condiții reale de utilizare.
 - Supapele date pentru alte programe decât programul ECO 40-60 sunt doar orientative.
 - În ceea ce privește Regulamentul (UE) nr. 1061/2010,
 - Clasa de eficiență energetică UE este: A +++
Program de testare a energiei: Intensiv 60/40°C, Viteza: cea mai mare viteză; Altele ca implicit. Jumătate de încărcare pentru mașina de 7,0 kg: 3,5 kg.
 - În ceea ce privește Regulamentul (UE) 2019/2023,
Clasa de eficiență energetică UE este: B
Program de testare a energiei: ECO 40-60. Altele ca implicit. Jumătate de încărcare pentru mașina de 7,0 kg: 3,5 kg.
Sarcină trimestrială pentru mașina de 7,0 kg: 2,0 / kg.
1. Cea mai ridicată temperatură atinsă de rufe în ciclul de spălare timp de cel puțin 5 minute.
 2. Umiditate reziduală după ciclul de spălare în procent de conținut de apă și viteza de centrifugare la care s-a realizat acest lucru..
 3. Programul ECO 40-60 este capabil să curățe rufe de bumbac murdare normal declarate a fi lavabile la 40 ° C sau 60 ° C, împreună în același ciclu. Acest program este utilizat pentru a evalua conformitatea cu regulamentul (UE) 2019/2023.

Cele mai eficiente programe în ceea ce privește consumul de energie sunt, în general, cele care funcționează la temperaturi mai scăzute și pe o durată mai mare.

Încărcarea mașinii de spălat până la capacitatea indicată pentru programele respective, va contribui la economii de energie și apă.

Zgomotul și conținutul de umiditate rămas sunt influențate de viteza de centrifugare: cu cât este mai mare viteza de centrifugare în faza de centrifugare, cu atât este mai mare zgomotul și cu atât este mai mic conținutul de umiditate rămas.

AVERTISMENT!

- Dacă există o întrerupere a sursei de alimentare în timp ce aparatul funcționează, o memorie specială stochează programul selectat. Mașina va continua programul când se restabilește sursa de alimentare.

Programe

Programele sunt disponibile conform tipului de rufe.

Model: WF71231M

Programs	
Sintetic	Spălați articole sintetice, de exemplu: cămăși, paltoane, amestec. În timpul spălării tricotajelor, cantitatea de detergent ar trebui redusă datorită structurii libere și a formării de bule ușoare .
Delicat	Pentru textile delicate, care pot fi spălate, ex., mătase, satin, fibre sintetice sau amestec.
Curățarea cuvei	Se folosește pentru sterilizare la temperatură la 90o pentru ca spălarea să devină mai ecologică. Când este efectuată procedura, nu se pot încărcă rufe sau alte proceduri de spălare. Când cantitatea adecvată de agent de înălbire pe bază de clor este adăugată, efectul de curățire va fi mai bun. Clientul poate folosi acest program conform necesităților.
Stoarcere	Stoarcere la viteza de stoarcere selectată.
Clătire & Stoarcere	Clătire suplimentară cu stoarcere.
Scurgere	Evacuarea apei.
Spălare rapidă 15'	Pentru spălarea rapidă a unei cantități mici de rufe, nu foarte murdare.
Bumbac intensiv	Pentru a îmbunătăți efectul, este prelungită durata spălării.
ECO 40-60	Implicit 40°C, adecvat pentru spălare la temperaturi de 40°C-60°C.
Bumbac	Textile rezistente, rezistente la căldură, din bumbac sau in.
Spălare apă rece	Spălarea rufelor cu apă rece.
Durează	Funcția poate fi setată cu acest program, durata totală incluzând durata spălării, cu o durată de 3h,6h ori 9h.

Model: WF71261M

Programe	
Sintetic	Spălați articole sintetice, de exemplu: cămăși, paltoane, amestec. În timpul spălării tricotelajelor, cantitatea de detergent ar trebui redusă datorită structurii libere și a formării de bule ușoare .
Delicat	Pentru textile delicate, care pot fi spălate, ex., mătase, satin, fibre sintetice sau amestec.
Curățarea cuvei	Se folosește pentru sterilizare la temperatură la 90o pentru ca spălarea să devină mai ecologică. Când este efectuată procedura, nu se pot încălca rufe sau alte proceduri de spălare. Când cantitatea adecvată de agent de înălbire pe bază de clor este adăugată, efectul de curățire va fi mai bun. Clientul poate folosi acest program conform necesităților.
Stoarcere	Stoarcere la viteza de stoarcere selectată.
Clătire & Stoarcere	Clătire suplimentară cu stoarcere.
Scurgere	Evacuarea apei.
Spălare rapidă 15'	Pentru spălarea rapidă a unei cantități mici de rufe, nu foarte murdare.
Bumbac intensiv	Pentru a îmbunătăți efectul, este prelungită durata spălării.
ECO 40-60	Implicit 40°C, adecvat pentru spălare la temperaturi de 40°C-60°C.
Bumbac	Textile rezistente, rezistente la căldură, din bumbac sau in.
Spălare apă rece	Spălarea rufelor cu apă rece.
Mix	Puteți selecta această procedură pentru a spăla rufe dure, care necesită mai mult timp și putere. Este folosit pentru hainele obișnuite, din bumbac, precum lenjeria de pat, halate de baie și lenjerie intimă.

Model: WF71490M

Programe	
Bumbac	Textile rezistente, rezistente la căldură, din bumbac sau in.
Sintetic	Spălați articole sintetice, de exemplu: cămăși, paltoane, amestec. În timpul spălării tricotelajelor, cantitatea de detergent ar trebui redusă datorită structurii libere și a formării de bule ușoare .
Mix	Sarcină mixtă constând din materiale textile din bumbac și materiale sintetice.
20°C	Implicit 20°C
Spălare rapidă 15'	Extra program scurt, potrivit pentru spălarea hainelor ușor murdare, o cantitate mică de rufe.
Spălare rapidă 45'	Acest program este potrivit pentru spălarea hainelor nu foarte murdare, economisiți energie și apă.
Spălare 60'	Acest program este potrivit pentru spălarea și curățarea zilnică, pentru a obține o performanță bună la spălare.
ECO 40-60	Implicit 40°C, adecvat pentru spălare la temperaturi de 40°C-60°C.
Lână	Lână spălată manual sau la mașina de spălat sau textile din lână bogată. Program special de spălare ușoară pentru a preveni deteriorarea, pauze mai lungi în timpul programului.
Stoarcere	Stoarcere la viteza de stoarcere selectată.
Intensiv	Pentru a crește efectele de spălare, timpul de spălare este crescut.
Sterilizare	Mențineți temperatura de spălare peste 60 de grade mai mult de 30 de minute, astfel îndepărtați eficient bacteriile dăunătoare.
Delicat	Pentru textile delicate, care pot fi spălate, ex., mătase, satin, fibre sintetice sau amestec.
Îmbrăcăminte sport	Acest program este potrivit pentru articolele de îmbrăcăminte sport.
Clătire & Stoarcere	Clătire suplimentară cu stoarcere.

Opțiune

Model: WF71231M

Ciclu	Temp. implicită (°C)	Sarcină (kg)				Funcții suplimentare
		2.5	3.0	3.5	4.0	
Sintetic	Rece	2.5	3.0	3.5	4.0	Prespălare, clătire suplimentară
Sintetic 40 °C	40	2.5	3.0	3.5	4.0	Prespălare, clătire suplimentară
Spălare apă rece	Rece	5.0	6.0	7.0	8.0	Prespălare, clătire suplimentară
Spălare apă rece 20 °C	20	5.0	6.0	7.0	8.0	Prespălare, clătire suplimentară
Bumbac 30 °C	30	5.0	6.0	7.0	8.0	Prespălare, clătire suplimentară
Bumbac 40 °C	40	5.0	6.0	7.0	8.0	Prespălare, clătire suplimentară
Bumbac 60 °C	60	5.0	6.0	7.0	8.0	Prespălare, clătire suplimentară
Bumbac 90 °C	90	5.0	6.0	7.0	8.0	Prespălare, clătire suplimentară
ECO 40-60	60	5.0	6.0	7.0	8.0	
Bumbac Intensiv 40°C	40	5.0	6.0	7.0	8.0	
Bumbac Intensiv 60°C	60	5.0	6.0	7.0	8.0	
Curățare cuvă	90	-	-	-	-	
Stoarcere	-	5.0	6.0	7.0	8.0	
Scurgere	-	-	-	-	-	
Clătire & Stoarcere	-	5.0	6.0	7.0	8.0	Clătire suplimentară
Delicat 30 °C	30	2.5	2.5	2.5	2.5	Clătire suplimentară
Delicat	Rece	2.5	2.5	2.5	2.5	Clătire suplimentară
Durează 3H/6H/9H	40	5.0	6.0	7.0	8.0	Temporizator
Spălare zilnică 45'	40	2.0	2.0	2.0	2.0	
Spălare zilnică 30'	30	2.0	2.0	2.0	2.0	
Spălare zilnică 15'	Rece	2.0	2.0	2.0	2.0	

NOTĂ

- Pentru viteza maximă de stoarcere, durata programului și alte informații despre programul ECO 40-60, consultați pagina Product Fiche.
- Tabelul prezintă ce opțiuni are fiecare ciclu pentru ajustare sau dacă o ajustare nu este posibilă pentru un ciclu.

Prespălare:

Funcția de prespălare permite o spălare suplimentară înainte de spălarea principală, care este adecvată pentru spălarea prafului de la suprafața rufelor. Trebuie să adăugați detergent în Case (I) atunci când este selectată această funcție.

Clătire suplimentară:

Rufe vor fi clătite suplimentar când este selectată această funcție.

Fără stoarcere:

Mașina nu va stoarce când este selectată această funcție.

Model: WF71261M

Ciclu	Temp. implicită (°C)	Viteză implicită viteză în rpm	Funcții suplimentare
Sintetic	Rece	1200	Temporizator, clătire suplimentară
Sintetic 40 °C	40	1200	Temporizator, clătire suplimentară
Spălare apă rece	Rece	1200	Temporizator, clătire suplimentară
Spălare apă rece 20 °C	20	1200	Temporizator, clătire suplimentară
Bumbac 30 °C	30	1200	Temporizator, clătire suplimentară
Bumbac 40 °C	40	1200	Temporizator, clătire suplimentară
Bumbac 60 °C	60	1200	Temporizator, clătire suplimentară
Bumbac 90 °C	90	1200	Temporizator, clătire suplimentară
ECO 40-60	60	1200	Temporizator
Bumbac Intensiv 40°C	40	1200	Temporizator
Bumbac Intensiv 60°C	60	1200	Temporizator
Curățare cuvă	90	400	Temporizator
Stoarcere	-	1200	Temporizator
Scurgere	-	--	Temporizator
Clătire & Stoarcere	-	1200	Temporizator, clătire suplimentară
Delicat 30 °C	30	600	Temporizator, clătire suplimentară
Delicate	Rece	600	Temporizator, clătire suplimentară
Mix 60°C	60	1200	Temporizator, clătire suplimentară
Mix 40°C	40	1200	Temporizator, clătire suplimentară
Mix	Rece	1200	Temporizator, clătire suplimentară
Spălare zilnică 45'	40	800	Temporizator
Spălare zilnică 30'	30	800	Temporizator
Spălare zilnică 15'	Rece	800	Temporizator

NOTĂ

- Pentru viteza maximă de stoarcere, durata programului și alte informații despre programul ECO 40-60, consultați pagina Product Fiche.
- Tabelul prezintă ce opțiuni are fiecare ciclu pentru ajustare sau dacă o ajustare nu este posibilă pentru un ciclu.

Temporizator:

Funcția de temporizare poate fi selectată cu acest buton, perioada de temporizare este 0-24H.

Viteza de stoarcere:

Viteza de stoarcere poate fi setată apăsând acest buton în mod repetat.

Clătire suplimentară:

Clăturele vor fi clătite suplimentar când este selectată această funcție.

Viteză:

Viteza este:

1200: 0-400-600-800-1000-1200

Ciclu	Temp. implicită (°C)	Viteza de centrifugare implicită în rpm	Funcții suplimentare
Bumbac	40	1000	🕒, 🪥, 👑
Spălare rapidă 15'	Rece	800	🕒
Spălare rapidă 45'	20	800	🕒
Spălare 60'	30	1000	🕒
ECO 40-60	--	1400	🕒
Intensiv	40	800	🕒
Clătire&Stoarcere	--	1000	🕒, 👑
Stoarcere	--	1000	🕒
20°C	20	1000	🕒, 👑
Lână	40	600	🕒, 👑
Delicat	30	800	🕒, 👑
Mix	40	1000	🕒, 🪥, 👑
Sintetic	40	800	🕒, 🪥, 👑
Imbrăcămintă sport	20	800	🕒, 🪥, 👑
Sterilizare	70	800	🕒, 👑

☰ NOTĂ

- Pentru viteza maximă de centrifugare, durata programului și alte detalii ale programului ECO 40-60, vă rugăm să consultați conținutul de pe pagina "Fișă produs".
- Tabelul arată care ciclu oferă opțiuni de ajustare, dacă o reglare nu este posibilă pentru un ciclu.

Delay

Întârziere

Setați funcția "Delay":

1. Selectați un program
2. Apăsați butonul "Delay" pentru a alege ora (timpul de întârziere este 0-24 H.)
3. Apăsați [Start / Pauză] pentru a începe operația de întârziere



Alegeți programul



Setați timpul



Start

Anulați funcția de întârziere:

Apăsați butonul [Întârziere] până când afișajul va fi 0H. Ar trebui să fie apăsat înainte de a porni programul.

Dacă programul a început deja, ar trebui să opriți programul pentru a reseta unul nou.



Pre-spălare

Funcția de spălare suplimentară înainte ca ciclul principal de spălare să înceapă să crească performanța de spălare.

Notă: Detergentul trebuie adăugat în compartimentul I.

**Extra Rinse**

The laundry will undergo an extra rinse after selecting this function.

**My Cycle**

To memory the frequently used programme.

After choosing the programme and setting the options, press [Speed] 3 sec. before start to wash. The default setting course is Cotton.

**Temp.**

When needed, the washing temperature can be adjusted by pressing the temperature button in the following steps: Cold - 20°C - 30°C - 40°C - 60°C - 90°C.

**Speed**

When needed, the spinning speed can be adjusted pressing the Speed button in the following steps:

1400: 0-400-600-800-1000-1200-1400

Alte Funcții

**Anulați funcția sonoră**

Alege
Programul



Apăsați butonul [Prewash] / [Delay] timp
de 3 secunde. Buzzer-ul este mut.



Pentru a acționa funcția sonoră, apăsați din nou butonul timp de 3 secunde. Setarea va fi păstrată până la următoarea resetare.

! AVERTISMENT!

- După anularea funcției sonerie, sunetele nu vor mai fi activate.

**Siguranța copiilor**

Pentru a evita funcționarea greșită din partea copiilor.



Alege
Programul



Start



Apăsați [Clătire suplimentară] și [Fără
rotire] / [Viteză de rotire] 3 sec. până
la un sunet sonor.

! AVERTISMENT!

Model: WF71231M

- Apăsați și mențineți apăsat butonul pentru a elibera „Child Lock”, chiar pentru oprire, oprire și oprirea programului, „Child Lock” va bloca toate butoanele, cu excepția butonului de alimentare și a butonului „Child Lock”.

- Vă rugăm să eliberați „Child Lock” înainte de a selecta programul și de a începe spălarea.

Model: WF71261M, WF71490M

Când indicatorul „Child Lock” este activat și programul pornește, acesta se va aprinde, iar CL și timpul rămas pe afișaj sunt afișate alternativ în 0,5 secunde. Apăsați celelalte butoane pentru ca indicatorul să clipească timp de 3 secunde. La terminarea programului, CL și END alternează timp de 10 secunde în 0,5 secunde, apoi luminile clipeesc timp de 3 secunde.

- Doar apăsați și mențineți apăsat butonul cu două butoane pentru a elibera indicatorul „Child Lock”, chiar pentru oprire, oprire și oprirea programului
- „Child Lock” va bloca toate butoanele, cu excepția butonului de alimentare și butonul „Child Lock”, vă rugăm să eliberați indicatorul înainte de a selecta programul și de a începe spălarea.

ÎNREȚINERE

Curățare și întreținere

⚠ ATENȚIE!

- Înainte de începerea procesului de întreținere, deconectați mașina și închideți robinetul.

Curățarea mașinii

Întreținerea adecvată a mașinii de spălat îi poate prelungi durata de viață. Suprafața poate fi folosită cu detergenți non-abrazivi diluați atunci când este necesar. Dacă apa s-a revărsat, folosiți o cârpă umedă pentru a șterge imediat. Nu folosiți obiecte ascuțite.



☰ NOTĂ

- Acidul formic și solvenții diluați sau substanțele similare sunt interzise. Nu folosiți alcool, solvenți sau produse chimice etc.

Curățarea cuvei

Rugina acumulată pe cuvă din cauza articolelor din metal trebuie îndepărtată imediat cu detergenți fără clor. Nu folosiți niciodată lână de oțel.

☰ NOTĂ

- Nu puneți rufe în mașina de spălat în timpul curățării cuvei.

Curățarea manșonului și sticlei ușii

Ștergeți geamul și manșonul după fiecare spălare pentru a îndepărta scamele și petele. Acumularea de scame poate provoca scurgeri. Scoateți orice monede, nasturi și alte obiecte din manșon după fiecare spălare. Curățați manșonul și geamul ușii în fiecare lună pentru a asigura funcționarea normală a mașinii.

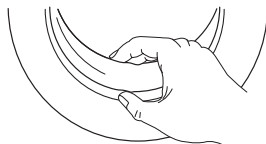

Curățarea filtrului de admisie

☰ NOTĂ

- Filtrul de admisie trebuie curățat dacă cantitatea de apă este mai mică.
 1. Închideți robinetul și scoateți furtul de alimentare cu apă din el.
 2. Curățați filtrul cu o perie.
 3. Deșurubați furtul de alimentare cu apă din spatele mașinii. Scoateți filtrul cu un clește cu vârf lung.
 4. Folosiți o perie pentru a curăța filtrul.
 5. Reinstalați filtrul la supapa de alimentare cu apă și conectați din nou furtul de alimentare cu apă.
 6. Curățați filtrul de admisie la fiecare 3 luni pentru a asigura funcționarea normală a mașinii.

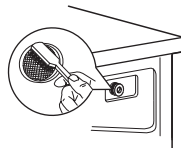
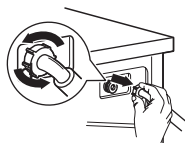
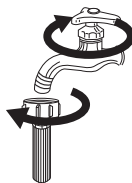

Curățarea

1. Apăsați clapa [] capacului pentru balsam și trageți sertarul dozatorului. Curățați interiorul cu o perie.
2. Ridicați capacul dozatorului pentru balsam și spălați cu apă.
3. Puneți capacul dozatorului pentru balsam la loc și împingeți sertarul înapoi.

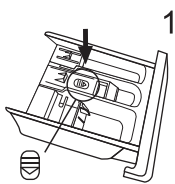

Apăsați clapa și scoateți sertarul dozatorului

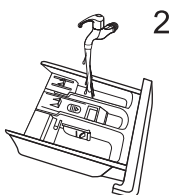

Curățați sertarul dozatorului și capacul pentru balsam cu apă

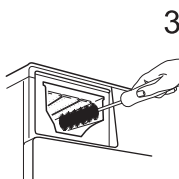

Curățați interiorul cu o perie moale

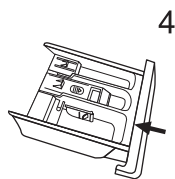

Puneți la loc sertarul dozatorului

NOTĂ

- Nu folosiți agenți abrazivi sau caustici pentru a curăța piesele din plastic.
- Curățați dozatorul de detergent la fiecare 3 luni pentru a asigura funcționarea normală a mașinii

Curățarea filtrului pompei de scurgere

ATENȚIE!

- Asigurați-vă că mașina a terminat ciclul de spălare și că este goală. Opriti mașina și scoateți-o din priză înainte de curățarea filtrului pompei de scurgere.
- Atenție la apa fierbinte. Lăsați apa să se răcească. Risc de opărire!
- Curățați filtrul periodic la fiecare 3 luni pentru a asigura funcționarea normală a mașinii.

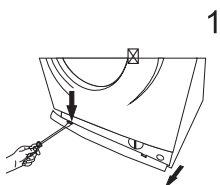

Deschideți capacul inferior

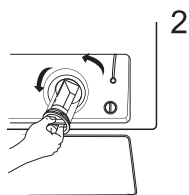

Deschideți filtrul rotind în sens invers acelor de ceas

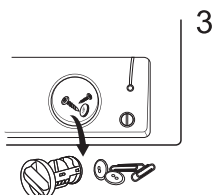

Îndepărtați materia străină

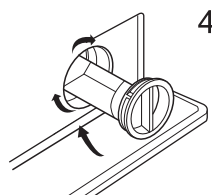

Închideți capacul inferior

AVERTISMENT!







- Când aparatul este utilizat și în funcție de programul selectat, poate fi apă caldă în pompă. Nu scoateți niciodată capacul pompei în timpul unui ciclu de spălare, așteptați întotdeauna până când aparatul a terminat ciclul și este gol. Când înlocuiți capacul, asigurați-vă că este strâns din nou.

Depanare

Mașina nu pornește sau se oprește în timpul funcționării. Încercați să găsiți o soluție la problemă, în caz contrar contactați un centru de service.

Descriere	Motiv	Soluție
Mașina de spălat nu pornește. Ușa nu poate fi deschisă.	Ușa nu este închisă corect. Protecția de siguranță funcționează.	Reporniți după ce închideți ușa. Verificați dacă rufelee sunt blocate. Opriti alimentarea cu electricitate, reporniți.
Scurgere de apă	Legătura dintre țeava de admisie sau furtului de evacuare nu este strânsă.	Verificați și strângeți țevile de apă. Curățați furtului de evacuare.
Reziduuri de detergent în dozator Indicator sau ecranul nu se aprind.	Detergent este umezit sau s-au format bulgări de detergent. Deconectați de la electricitate. Placa PC sau Echipamentul au o problemă de conexiune.	Curățați și ștergeți dozatorul de detergent Verificați dacă electricitatea este oprită și dacă priza este conectată corect.
Zgomot anormal	Șuruburile de fixare nu au fost îndepărtate. Podeaua nu este solidă sau plană.	Verificați dacă șuruburile de fixare au fost îndepărtate. Verificați dacă mașina este așezată pe o podea solidă și plană.

Coduri de eroare

Descriere	Cauza posibilă	Soluție
      	Preșpălare Extra-dărire Fără centrifugare Pause/Start	
Off	Ușa nu este închisă corect	Reporniți după ce ușa este închisă Verificați dacă hainele sunt blocate
Off	Problema alimentării apei în timpul spălării	Verificați dacă presiunea apei este prea mică Îndreptați conducta de apă Verificați dacă filtrul supapei de admisie este blocat
Off	Drenarea apei într-o perioadă îndelungată	Verificați dacă furtunul de evacuare este blocat
Off	Scurgere de apă	Reporniți mașina de spălat
Other	Încercați din nou soluțiile, dacă nu reușesc, vă rugăm să apelați la un service autorizat	

Descriere	Cauza posibilă	Soluție
E30	Ușa nu este închisă corect	Reporniți după ce ușa este închisă Verificați dacă hainele sunt blocate
E10	Problema alimentării apei în timpul spălării	Verificați dacă presiunea apei este prea mică Îndreptați conducta de apă Verificați dacă filtrul supapei de admisie este blocat
E21	Drenarea apei într-o perioadă îndelungată	Verificați dacă furtunul de evacuare este blocat
E12	Scurgere de apă	Reporniți mașina de spălat
EXX	Încercați din nou soluțiile, dacă nu reușesc, vă rugăm să apelați la un service autorizat	

Service clienți

Piesele de schimb pentru mașina de spălat sunt disponibile cel puțin 10 ani.
În cazul în care aveți întrebări, contactați serviciul nostru pentru clienți la

ATENȚIE!

Risc de electrocutare

- Nu încercați niciodată să reparați un aparat care este defect sau se presupune că este defect. Puteți pune viața dvs. și a viitorilor utilizatori în pericol. Numai specialiștii autorizați au permisiunea de a efectua aceste lucrări de reparații.
- Reparația necorespunzătoare va anula garanția, iar daunele ulterioare nu pot fi despăgubite!

Transport

MĂSURI IMPORTANTE ATUNCI CÂND MUTAȚI MAȘINA DE SPĂLAT

- Deconectați aparatul și închideți robinetul de alimentare cu apă.
- Verificați dacă ușa și dozatorul de detergent sunt închise corect.
- Scoateți conducta de admisie a apei și furtunul de evacuare din instalațiile casei.
- Lăsați apa să se scurgă complet din aparat (consultați „Întreținerea Curățarea Filtrului pompei de scurgere”).
- Important: Reinstalați cele 4 șuruburi de transport în spatele aparatului.
- Acest aparat este greu. Transport cu grijă. Nu țineți niciodată de o parte proeminentă a mașinii atunci când ridicați. Ușa mașinii nu poate fi utilizată ca mână.

Specificații tehnice

Alimentare	220-240V~, 50Hz
MAX.Current	10A
Presiune standard apă	0.05MPa~1MPa

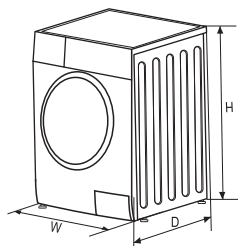

Model	Capacitate spălare	Dimensiune (WxDxHmm)	Greutate netă	Putere
WF71231M	7.0kg	595x400x850	55kg	2050W
WF71261M	7.0kg	595x400x850	55kg	2050W
WF71490M	7.0kg	595x495x850	60kg	2000W

Fișă produs

Informații produs: fișă conform regulamentului (UE) 2019/2023

Denumirea sau marca comercială a furnizorului:**Adresa furnizorului (b):****Identificare model:** WF71231M**Parametri generali ai produsului:**

Parametru	Valoare		Parametru	Valoare	
Capacitate (*) (kg)	7.0		Dimensiuni în cm	Înălțime	85
				Lățime	60
				Adâncime	40
EEI _w (*)	80.0		Clasă eficiență energetică (*)	D	
Index eficiență spălare (*)	1.04		Eficacitate clătire (g/kg) (*)	5.0	
Consum electricitate în kWh per ciclu, pe baza programului eco 40-60. Consumul efectiv de electricitate va depinde de modul în care este folosită mașina.	0.69		Consumul de apă în litri per ciclu, pe baza programului eco 40-60. Consumul efectiv de apă va depinde de modul în care este folosită mașina și de duritatea apei.	45	
Temperatura maximă în interiorul textilei tratate (*) (°C)	Capacitate nominală	39	Conținut rezidual de umezeală (*) (%)	Capacitate nominală	62
	Jumătate	35		Jumătate	62
	Un sfert	30		Un sfert	62
Viteză stoarcere (*) (rpm)	Capacitate nominală	1200	Clasă eficiență stoarcere-uscare (*)	C	
	Jumătate	1200			
	Un sfert	1200			
Durată program (*) (h:min)	Capacitate nominală	3:28	Tip	Independent	
	Jumătate	2:42			
	Un sfert	2:42			
Emisii de zgomot acustic în aer în faza de stoarcere (*) (dB(A) re 1 pW)	80		Clasa de emisii de zgomot acustic în aer (*) (faza de stoarcere)	C	
Off-mode (W)	0.50		Standby mode (W)	1.00	
Temporizare pornire (W) (dacă este cazul)	4.00		Standby în rețea (W) (dacă este cazul)	N/A	

Durata minimă a garanției oferite de către furnizor (b):

Acest produs a fost proiectat să elibereze ioni de argint în timpul ciclului de spălare

Nu

Informații suplimentare:

Link-ul către site-ul furnizorului, unde se pot consulta informațiile de la punctul 9 din Anexa II la Regulamentul Comisiei (UE) 2019/2023 (1)^(b):

(^a) Pentru programul eco 40-60.

(^b) Schimbările acestor articole nu vor fi considerate relevante în scopul paragrafului 4 din Articolul 4 din Regulamentul (UE) 2017/1369.

(^c) Dacă data de bază a produsului generează conținutul final a acestei celule, furnizorul nu va introduce aceste date.

1) Consumul efectiv de electricitate va depinde de modul în care este folosită mașina.

2) Consumul efectiv de apă va depinde de modul în care este folosită mașina și de duritatea apei.

3) Piesele de schimb sunt livrate în 15 zile lucrătoare de la primirea comenzii.

Fișa de date a produsului în scopul (UE) 2019/2014

Fișa tehnică a produsului pentru aparatul dvs. poate fi găsită online.

Accesați <https://eprel.ec.europa.eu> și introduceți identificatorul modelului pentru aparatul dvs. pentru a descărca fișa tehnică.

Identificatorul modelului aparatului dvs. poate fi găsit în secțiunea de specificații tehnice

Informații produs: fișă conform regulamentului (UE) 2019/2023

Denumirea sau marca comercială a furnizorului:

Adresa furnizorului (b):

Identificare model: WF71261M

Parametri generali ai produsului:

Parametru	Valoare		Parametru	Valoare	
Capacitate (a) (kg)	7.0		Dimensiuni în cm	Înălțime	85
				Lățime	60
				Adâncime	40
EEI _w (*)	80.0		Clasă eficiență energetică (*)	D	
Index eficiență spălare (*)	1.04		Eficacitate clătire (g/kg) (*)	5.0	
Consum electricitate în kWh per ciclu, pe baza programului eco 40-60. Consumul efectiv de electricitate va depinde de modul în care este folosită mașina.	0.69		Consumul de apă în litri per ciclu, pe baza programului eco 40-60. Consumul efectiv de apă va depinde de modul în care este folosită mașina și de duritatea apei.	45	
Temperatura maximă în interiorul textilei tratate (*) (°C)	Capacitate nominală	39	Conținut rezidual de umezeală (*) (%)	Capacitate nominală	62
	Jumătate	35		Jumătate	62
	Un sfert	30		Un sfert	62
Viteză stoarcere (*) (rpm)	Capacitate nominală	1200	Clasă eficiență stoarcere-uscare (*)	C	
	Jumătate	1200			
	Un sfert	1200			
Durată program (*) (h:min)	Capacitate nominală	3:28	Tip	Independent	
	Jumătate	2:42			
	Un sfert	2:42			
Emisii de zgomot acustic în aer în faza de stoarcere (*) (dB(A) re 1 pW)	80		Clasa de emisii de zgomot acustic în aer (*) (faza de stoarcere)	C	
Off-mode (W)	0.50		Standby mode (W)	1.00	
Temporizare pornire (W) (dacă este cazul)	4.00		Standby în rețea (W) (dacă este cazul)	N/A	

Durata minimă a garanției oferite de către furnizor (b):

Acest produs a fost proiectat să elibereze ioni de argint în timpul ciclului de spălare

Nu

Informații suplimentare:

Link-ul către site-ul furnizorului, unde se pot consulta informațiile de la punctul 9 din Anexa II la Regulamentul Comisiei (UE) 2019/2023 (1)^(b):

(^a) Pentru programul eco 40-60.

(^b) Schimbările acestor articole nu vor fi considerate relevante în scopul paragrafului 4 din Articolul 4 din Regulamentul (UE) 2017/1369.

(^c) Dacă data de bază a produsului generează conținutul final a acestei celule, furnizorul nu va introduce aceste date.

1) Consumul efectiv de electricitate va depinde de modul în care este folosită mașina.

2) Consumul efectiv de apă va depinde de modul în care este folosită mașina și de duritatea apei.

3) Piesele de schimb sunt livrate în 15 zile lucrătoare de la primirea comenzii.

Fișa de date a produsului în scopul (UE) 2019/2014

Fișa tehnică a produsului pentru aparatul dvs. poate fi găsită online.

Accesați <https://eprel.ec.europa.eu> și introduceți identificatorul modelului pentru aparatul dvs. pentru a descărca fișa tehnică.

Identificatorul modelului aparatului dvs. poate fi găsit în secțiunea de specificații tehnice

Informații produs: fișă conform regulamentului (UE) 2019/2023

Denumirea sau marca comercială a furnizorului:

Adresa furnizorului (b):

Identificare model: WF71490M

Parametri generali ai produsului:

Parametru	Valoare		Parametru	Valoare	
Capacitate (a) (kg)	7.0		Dimensiuni în cm	Înălțime	85
				Lățime	60
				Adâncime	50
EEI _w (*)	59.9		Clasă eficiență energetică (*)	B	
Index eficiență spălare (*)	1.031		Eficacitate clătire (g/kg) (*)	5.0	
Consum electricitate în kWh per ciclu, pe baza programului eco 40-60. Consumul efectiv de electricitate va depinde de modul în care este folosită mașina.	0.516		Consumul de apă în litri per ciclu, pe baza programului eco 40-60. Consumul efectiv de apă va depinde de modul în care este folosită mașina și de duritatea apei.	45	
Temperatura maximă în interiorul textilei tratate (*) (°C)	Capacitate nominală	36	Conținut rezidual de umezeală (*) (%)	Capacitate nominală	53
	Jumătate	34		Jumătate	53
	Un sfert	21		Un sfert	53
Viteză stoarcere (*) (rpm)	Capacitate nominală	1400	Clasă eficiență stoarcere-uscare (*)	B	
	Jumătate	1400			
	Un sfert	1400			
Durată program (*) (h:min)	Capacitate nominală	3 : 28	Tip	Independent	
	Jumătate	2 : 42			
	Un sfert	2 : 42			
Emisii de zgomot acustic în aer în faza de stoarcere (*) (dB(A) re 1 pW)	76		Clasa de emisii de zgomot acustic în aer (*) (faza de stoarcere)	B	
Off-mode (W)	0.50		Standby mode (W)	N/A	
Temporizare pornire (W) (dacă este cazul)	4.00		Standby în rețea (W) (dacă este cazul)	N/A	

Durata minimă a garanției oferite de către furnizor (b):

Acest produs a fost proiectat să elibereze ioni de argint în timpul ciclului de spălare

Nu

Informații suplimentare:

Link-ul către site-ul furnizorului, unde se pot consulta informațiile de la punctul 9 din Anexa II la Regulamentul Comisiei (UE) 2019/2023 (1)^(b):

(^a) Pentru programul eco 40-60.

(^b) Schimbările acestor articole nu vor fi considerate relevante în scopul paragrafului 4 din Articolul 4 din Regulamentul (UE) 2017/1369.

(^c) Dacă data de bază a produsului generează conținutul final a acestei celule, furnizorul nu va introduce aceste date.

1) Consumul efectiv de electricitate va depinde de modul în care este folosită mașina.

2) Consumul efectiv de apă va depinde de modul în care este folosită mașina și de duritatea apei.

3) Piese de schimb sunt livrate în 15 zile lucrătoare de la primirea comenzii.

Fișa de date a produsului în scopul (UE) 2019/2014

Fișa tehnică a produsului pentru aparatul dvs. poate fi găsită online.

Accesați <https://eprel.ec.europa.eu> și introduceți identificatorul modelului pentru aparatul dvs. pentru a descărca fișa tehnică.

Identificatorul modelului aparatului dvs. poate fi găsit în secțiunea de specificații tehnice

NAVODILA GLEDE VARNOSTI

Da zmanjšate tveganje požara, eksplozije ali električnega udara in preprečite poškodbe premoženja, telesne poškodbe ali smrt, natančno preberite naslednje informacije glede varnosti in jih strogo upoštevajte. Kakršna koli garancija v nasprotnem primeru ne bo veljala.

OPOZORILO!

Ta kombinacija simbolov in opozorilnih besed označuje potencialno nevarne situacije, ki lahko privedejo do smrti ali resnih poškodb, če jih ne preprečite.

POZOR!

Ta kombinacija simbolov in opozorilnih besed označuje potencialno nevarne situacije, ki lahko privedejo do blagih ali manjših poškodb ali poškodb premoženja in škode za okolje, če jih ne preprečite.

OPOMBA

Ta kombinacija simbolov in opozorilnih besed označuje potencialno nevarne situacije, ki lahko privedejo do blagih ali manjših poškodb, če jih ne preprečite.

OPOZORILO!

Električni udar!

- Če je napajalni kabel poškodovan, ga mora zaradi preprečevanja nevarnosti zamenjati proizvajalec, proizvajalčev pooblaščen servisier ali podobno usposobljena oseba.
- Če je stroj poškodovan, ga ne smete upravljati, razen če ga ne popravi proizvajalec, njegov servisni zastopnik ali podobno usposobljena oseba. Tveganje električnega udara!
- Ta aparat lahko uporabljajo otroci, stari 8 in več let, ter osebe s telesnimi, senzoričnimi ali duševnimi okvarami ali pa osebe brez izkušenj in znanja, če so pod nadzorom ali pa so jim bila podana navodila za varno uporabo aparata in če razumejo nevarnosti, povezane z njegovo uporabo. Otroci se z aparatom ne smejo igrati. Brez nadzora otroci aparata ne smejo čistiti in ga vzdrževati.
- Da se otroci ne bodo igrali z aparatom, jih je treba nadzorovati.
- Otroci, stari 3 leta in manj, ne smejo biti v bližini aparata ali pa morajo biti pod nenehnih nadzorom.
- V stroj lahko splezajo živali in otroci. Pred vsako uporabo stroj pregledajte.
- Na aparat ne plezajte in ne sedajte.

MESTO IN OKOLJE NAMESTITVE

- Vsa sredstva za pranje in dodatna sredstva je treba shranjevati na varnem mestu, zunaj dosega otrok.
- Stroja ne nameščajte v prostor, v katerem je na tleh preproga. Preproga lahko blokira odprtine stroja, ta pa se zato poškoduje.
- Da preprečite korozijo plastičnih in gumijastih delov, naj aparat ne bo v bližini virov ogrevanja in neposredne sončne svetlobe.
- Aparata ne uporabljajte v vlažnih okoljih ali sobah, v katerih je eksplozivni ali kavstični plin. Če pride do puščanja ali pršenja vode, aparat osušite na odprtem prostoru.
- Sušilnega stroja ne smete postaviti za vrata, ki jih je mogoče zakleniti, za drsna vrata ali za vrata, ki imajo tečaj vrat na nasprotni strani kot vrata sušilnega stroja.
- Stroj naj ne deluje v prostorih, v katerem je temperatura nižja od 5°C. V tem primeru bi se njegovi deli lahko poškodovali. Če se temu ni mogoče izogniti, poskrbite, da boste vodo po vsaki uporabi popolnoma odvedli iz aparata (glejte „Vzdrževanje – čiščenje filtra odvodne črpalke“), da preprečite poškodbe zaradi zmrzali.
- V neposredni bližini aparata nikoli ne uporabljajte vnetljivih razpršil ali snovi.

NAMESTITEV

- Pred uporabo aparata odstranite vso embalažo in transportne vijake. V nasprotnem primeru lahko pride do resnih poškodb.
- Ta aparat je opremljen samo z enim dovodnim ventilom in ga je mogoče priključiti le na dovod hladne vode.

- Po namestitvi mora biti napajalni vtič prosto dostopen.
- Pred prvim pranjem oblačil morate zagnati vse postopke pranja pri aparatu, pri čemer v bobnu ne sme biti oblačil.
- Pred uporabo je treba pralni stroj umeriti.
- Do not put any excessively heavy objects on the appliance, like water containers or heating devices.
- Vedno uporabite cevi, ki so priložene sušilnemu stroju. Ne uporabljajte starih.
- Tlak vode mora biti 0.05 Mpa do največ 1Mpa.

PRIKLJUČEK ZA ELEKTRIKO

- Poskrbite, da se kabel ne bo ujel v stroj, saj se zato lahko poškoduje.
- Aparat priključite v ozemljeno vtičnico, zaščiteno z varovalko, katere vrednosti so skladne s tistimi v preglednici Tehnične specifikacije. Napeljavo za ozemljitev mora položiti usposobljeni električar. Poskrbite, da bo stroj nameščen v skladu z lokalnimi predpisi.
- Priključke za vodo in elektriko mora priklopiti ustrezni tehnik v skladu z navodili proizvajalca in lokalnimi varnostnimi predpisi.

OPOZORILO!

- Ne uporabljajte večkratnih vtičev ali podaljškov.
- Aparat ne sme imeti zunanje preklonpe naprave, kot je časovnik, ali biti priključen na tokokrog, ki se redno vklaplja in izklaplja.
- Če je v okolici vnetljiv plin, vtiča ne vlecite iz napajalne vtičnice.
- Vtiča nikoli ne vlecite iz napajalne vtičnice z vlažnimi rokami.
- Pri vlečenju vedno primite za vtič, ne za kabel.
- Vedno, kadar aparata ne uporabljate, ga izklopite iz napajanja.

PRIKLJUČKI ZA VODO

- Preverite, ali so se zaradi sprememb vodnega tlaka pri priključkih dovodnih cevi za vodo, pipi za vodo in odvodnih ceveh morda pojavile kakšne težave. Če se priključki zrahljajo ali puščajo, zaprite pipo za vodo in poskrbite, da bodo popravljani. Aparata ne uporabljajte, dokler usposobljene osebe pip in cevi ne namestijo pravilno.
- Med delovanjem se steklena vrata lahko zelo segrejejo. Poskrbite, da otroci in domači ljubljenci med delovanjem stroja ne bodo v njegovi bližini.
- Cevi za dobavo in odjem vode je treba trdno pritrditi in prevetriti ter potrditi, da niso poškodovane. V nasprotnem primeru ustvarite nevarnost stekanja vode.
- Če je v stroju voda, ne poskušajte zamenjati filtra. V nasprotnem primeru ustvarite nevarnost poplav in telesnih poškodb zaradi vroče vode..

DELOVANJE IN VZDRŽEVANJE

- Nikoli ne uporabljajte nobenih vnetljivih, eksplozivnih ali strupenih topil. Bencina in alkohola ipd. nikoli ne uporabljajte kot detergent. Uporabljajte le detergente, ki so primerni za pranje v pralnem stroju.
- Poskrbite, da boste izpraznili vse žepce. Ostri in trdi predmeti, kot so kovanci, broške, žebliji, vijaki ali kamni ipd., lahko ta stroj resno poškodujejo.
- Pred uporabo aparata iz žepov odstranite vse predmete, kot so vžigalniki in vžigalice.
- Kose, ki ste jih oprali ročno, temeljito ožemite.
- Kose, ki so onesnaženi s snovmi, kot so olje za kuhanje, aceton, alkohol, bencin, kerozin, odstranjevalci madežev, terpenin, voski in odstranjevalci voska, je treba pred sušenjem v aparatu oprati v vroči vodi z večjo količino detergenta.
- Kosov, ki vsebujejo penasto gumo (gumo iz lateksa), kopalnih kap, vodoodpornih oblačil, gumiranih predmetov in oblačil ali blazin, ki vsebujejo elemente iz penaste gume, v stroju ne smete sušiti.
- Uporabljajte pralna sredstva, mehčalce in dodatke v skladu z navodili proizvajalca.
- Vratca za nalaganje ne odpirajte na silo. Vratca lahko odprete nekaj minut po zaključku pranja.
- Ne zapirajte vratc za nalaganje na silo. Če je zapiranje oteženo prosimo preverite če je perilo pravilno vstavljeno v aparat.
- Pred čiščenjem in vzdrževanjem ter po vsaki uporabi aparat vedno izklopite iz napajanja in zaprite pipo za vodo.
- Ko aparat čistite, nanj nikoli ne zlivajte vode. Tveganje električnega udara!

- Popravila se lahko izvajajo zgolj s strani proizvajalca, poprodajnega osebja ali podobno usposobljene osebe ali osebe, ki jo je pooblastil uvoznik, saj boste tako preprečili morebitna tveganja. Proizvajalec ne odgovarja za morebitno škodo, posledico dela, ki ga opravi nepooblaščen delavec.

TRANSPORT

- Pred transportom:
 - vijake mora na stroj znova namestiti usposobljena oseba.
 - Vodo, ki se je nabrala, je treba odvesti iz stroja.
- Aparat je zelo težak. Če ga dvignete, se lahko poškodujete. Aparata ne dvigajte sami. Ne prijemajte aparata za ostre robove. Vratca pralnega stroja ne smejo biti uporabljena kot držalo.

PREDVIDENA UPORABA

Aparat je namenjen le uporabi v gospodinjstvu in oblačilom, ki so primerna za strojno pranje in sušenje, njihova količina pa je takšna, kakršna je predvidena za pranje v gospodinjstvih. Ta aparat je namenjen le uporabi v notranjih prostorih in ni namenjen vgradnji. Uporabljajte ga le v skladu s temi navodili. Ta aparat ni namenjen komercialni uporabi. Kakršna koli druga vrsta uporabe velja za nepravilno. Proizvajalec ne odgovarja za materialne in telesne poškodbe ob neupoštevanju navodil.

- Ta aparat je predviden za uporabo v gospodinjstvu in temu podobnih okoljih, kot so:
 - kuhinje za osebje v trgovinah, pisarnah in drugih delovnih okoljih,
 - kmetije,
 - hoteli, moteli in nastanitve drugih vrst, kjer je ta aparat na voljo gostom, ter
 - nastanitve z nočitvijo in zajtrkom,
 - skupni prostori v blokih ali stanovanjih ali v pralnicah.

Embalaza/star aparat



Ta oznaka kaže, da tega izdelka v EU ne smete odlagati skupaj z drugimi gospodinjstvenimi odpadki. Za preprečevanje morebitne škode za okolje ali zdravje človeka zaradi nenadzorovanega odlaganja odpadkov, stroj odgovorno reciklirajte, da boste spodbujali trajnostno ponovno uporabo snovnih virov. Rabljeni aparat vrnite v centre za zbiranje ali pa se obrnite na prodajalca, pri katerem ste izdelek kupili. Ta izdelek lahko prevzamejo in ga reciklirajo na način, ki je varen za okolje.

POSTAVLJANJE

Opis proizvoda

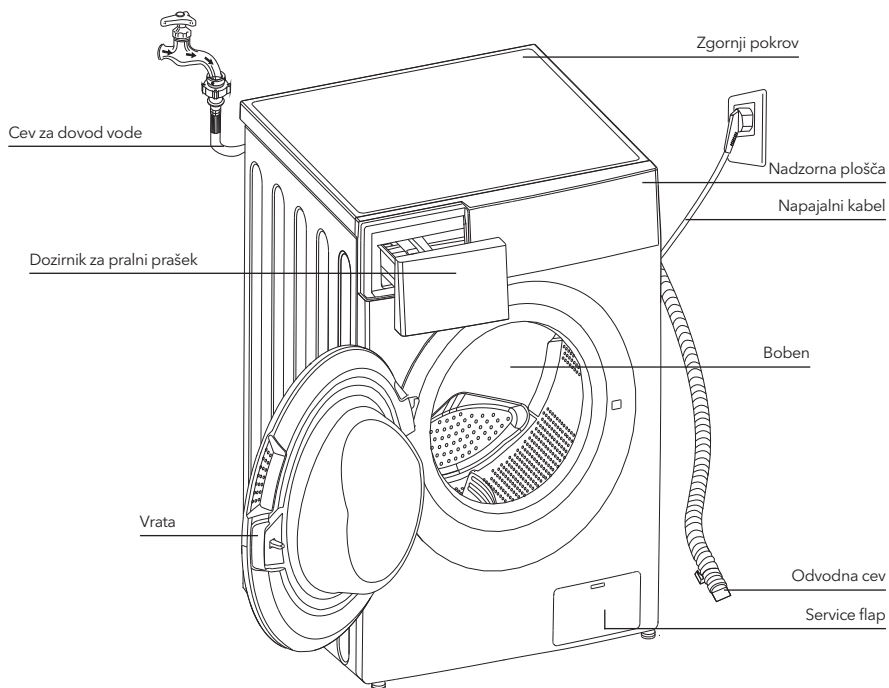

OPOMBA

Shema izdelka je podana le za ponazoritev; za pravi videz glejte dejanski pralni stroj.

Dodatna oprema



4 x prekrivni čepi



1 x cev za dovod
hladne vode



Navodila za uporabo

Mesto namestitve

⚠ OPOZORILO!

- Da se stroj ne bo začel premikati, je pomembno, da je stabilen. Prepričajte se, da je aparat v vodoravni legi in da je stabilen.
- Poskrbite, da ne bo stal na napajalnem kablu.
- Poskrbite za najmanjše odmike od sten, kot je prikazano na sliki.

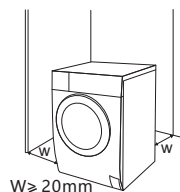

Pred nameščanjem stroja je treba izbrati mesto z naslednjimi lastnostmi:

1. trdna, suha in ravna površina,
2. brez neposredne sončne svetlobe,
3. zadostno prezračevanje,
4. temperatura v prostoru je večja od 0 °C,
5. stroj je oddaljen od virov toplote, kot so aparati za ogrevanje na premog ali plinski aparati.



Razpakiranje pralnega stroja

⚠ OPOZORILO!

- Embalaža (folije, stiropor) je lahko nevarna otrokom.
- Obstaja tveganje zadušitve. Poskrbite, da bo vsa embalaža zunaj dosega otrok.

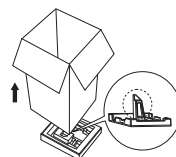

1. Odstranite kartonsko škatlo in embalažo iz stiropora.
2. Dvignite pralni stroj in odstranite spodnji del embalaže. Poskrbite, da boste skupaj s spodnjim delom embalaže odstranili malo trikotno peno. Če je še niste, položite stroj postrani na tla, nato pa mali penasti del z dna stroja odstranite ročno.
3. Odstranite trak, s katerim sta zalepljena napajalni kabel in odvodna cev.
4. Odstranite dovodno cev iz bobna.

Odstranite transportne vijake

⚠ OPOZORILO!

- Transportne vijake morate z zadnjega dela odstraniti, preden uporabite stroj.



Z viličastim ključem odvijte 4 transportne vijake.

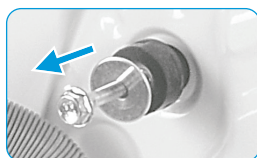

Odstranite vijake, skupaj z gumijastimi deli, in jih

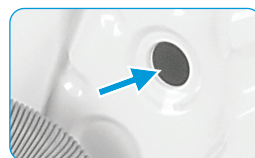

Odprtine zaprite s transportnimi čepi.

Izravnavanje pralnega stroja



OPOZORILO!

- Zaporne matice na vseh štirih nogicah morajo biti čvrsto prвите na ohišje.

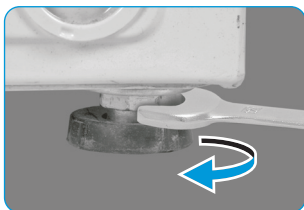

1. Odvijte zaporno matico.
2. Obračajte nogo, dokler ne doseže tal.
3. Prilagodite noge in matice privijte z viličastim ključem. Prepričajte se, da je aparat v vodoravni legi in da je stabilen.

Priklop cevi za dovod vode



OPOZORILO!

- Da preprečite puščanje ali poškodbe zaradi vode, upoštevajte navodila v tem poglavju.
- Dovodne cevi za vodo ne zvijajte, ne stiskajte, ne prilagajajte in ne režite.



Cev za dovod vode priklopite na ventil za dovod vode in na pipo za vodo z dovodom hladne vode, kot je prikazano na sliki.



OPOMBA

- Connect manually, do not use tools. Check if the connections are tight.

Odvodna cev



OPOZORILO!

- Odvodne cevi ne zvijajte in ne raztezajte.
- Odvodno cev namestite pravilno, sicer se lahko pojavijo poškodbe zaradi puščanja vode.

Konec odvodne cevi lahko namestite na dva načina:

1. Namestite jo v odtok za vodo.

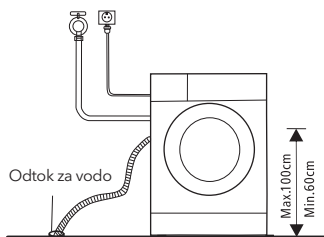

2. Priklopite jo na vejo odvodne cevi lijaka.

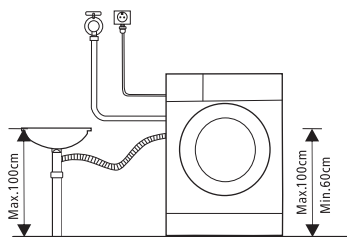

UPRAVLJANJE

Hitri začetek

! POZOR!

- Pred pranjem poskrbite za pravilno namestitev stroja.
- Preden je ta aparat zapustil tovarno, je bil temeljito preverjen. Da odstranite morebitno preostalo vodo in nevtralizirate morebitne neprijetne vonjave, je aparat pred prvo uporabo priporočljivo očistiti. Zato pri praznem bobnu, v katerem ni perila, in brez pralnega praška zaženite program za bombaž pri temperaturi 90 °C.

☰ KALIBRACIJA

Model WF71490M

Za optimalno porabo vode in električne energije ter za optimalen rezultat pranja je priporočljivo, da je pralni stroj kalibriran. Pralni stroj lahko zaznava količino naloženega perila. Kalibracija zagotavlja višjo učinkovitost delovanja stroja (učinkovitejša raba električne energije in vode), kar vam prihrani čas in denar. Zato vam tudi priporočamo zagon kalibracije aparata.

1. Odstranite vse dodatke iz bobna ter zaprite vratca.
2. Priklopite aparat na elektriko.
3. Vključite pralni stroj in držite gumba »DELAY« in »SPEED« za 10 sekund, dokler se ne pojavi napis »t19«.
4. Pritisnite ▷|| zaženite stroj in počakajte da se pojavi napis "****".

1. Pred pranjem

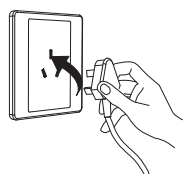

Vklopite.

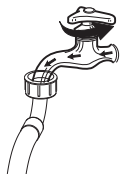

Odprite pipo.

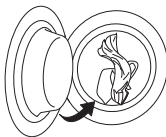

Naložite.

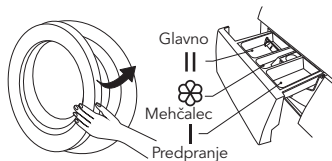

Zaprite vrata.

Dodajte pralni prašek.

☰ OPOMBA

- Detergent need to be added in "case I" after selecting pre-washing for machines with this function.

2. Pranje

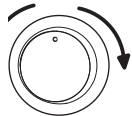

Izberite program.

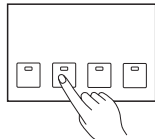

Izberite funkcijo ali privzeto nastavev.



Zaženite.

3. Po pranju

Vrata so zaklenjena, lučke (Start/Pause) (Zagon/začasna zaustavev) utripajo in brenčalo piska ali pa na digitalnem zaslonu začeta utripati dve majhni piki.

* Model WF71490M

Buzzer beep and "End" on display.

Pred vsakim pranjem

- Temperatura pri delovnih pogojih stroja mora biti v razponu 0–40 °C. Če bi stroj uporabljali pri temperaturi, nižji od 0 °C, bi se dovodni in odvodni sistem lahko poškodovala. Če je pralni stroj nameščen v pogojih s temperaturo, ki znaša 0 °C ali manj, ga je treba prenesti v okolje z normalno temperaturo okolja, da cevi za dovod in odvod vode pred uporabo ne zmrzneta.
- Pred pranjem preberite oznake in razlage glede uporabe pralnega praška. Uporabljajte pralni prašek, ki se ne peni ali pa se peni manj in ki je primeren za ustrezno strojno pranje.



Preverite etiketo.



Izpraznite žepa.



Zavežite dolge trakove ter zapnite zadrge in gumba.

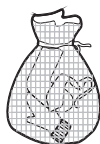

Majhna oblačila shranite v vrečko.



Oblačila, ki se precej kosmatijo ali pa so puhasta, obrnite od znotraj navzven.



Ločite oblačil glede na to, iz kakšnega blaga so izdelana.

⚠ OPOZORILO!

- Če perete samo en kos oblačila, se lahko pojavi precejšnja ekscentričnost, zaradi velikega neravnesja pa se sproži alarm. Zato je priporočljivo dodati še en kos oblačil ali dva, da bodo oprani skupaj in bo centrifugiranje enakomernejše.
- Ne perite oblačil, ki so bila v stiku z kerozinom, bencinom, alkoholom in drugimi vnetljivimi snovmi.

Dozirniki za pralni prašek

- I Pralni prašek za predpranje
- II Pralni prašek za glavno pranje
- ☼ Mehčalec
- ☹ Sprostite gumb, da izvlčete dozirniki

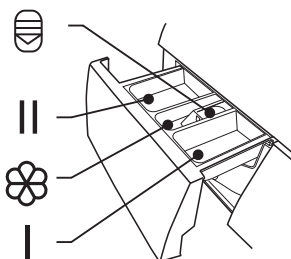

! POZOR!

- Ko pri strojih, ki imajo to funkcijo, izberete predpranje, morate pralni prašek dodati samo v predalček I.

Model: WF71231M

Program	I	II	☼
Cotton (Bombaž) 30 °C	<input type="radio"/>	<input checked="" type="radio"/>	<input type="radio"/>
Cotton (Bombaž) 40 °C	<input type="radio"/>	<input checked="" type="radio"/>	<input type="radio"/>
Cotton (Bombaž) 60 °C	<input type="radio"/>	<input checked="" type="radio"/>	<input type="radio"/>
Cotton (Bombaž) 90 °C	<input type="radio"/>	<input checked="" type="radio"/>	<input type="radio"/>
Synthetic (Sintetika)	<input type="radio"/>	<input checked="" type="radio"/>	<input type="radio"/>
Synthetic (Sintetika) 40 °C	<input type="radio"/>	<input checked="" type="radio"/>	<input type="radio"/>
Drum Clean (Čiščenje bobna)			
Cold Wash (Hladno pranje)	<input type="radio"/>	<input checked="" type="radio"/>	<input type="radio"/>
Cold Wash (Hladno pranje) 20 °C	<input type="radio"/>	<input checked="" type="radio"/>	<input type="radio"/>
Spin Only (Samo centrifugiranje)			
Drain Only (Samo odvajanje vode)			
Rinse&Spin (Izpiranje in centrifugiranje)			<input type="radio"/>

● Obvezno

○ Izbirno

Model: WF71261M

Program	I	II	☼
Cotton (Bombaž) 30 °C		<input checked="" type="radio"/>	<input type="radio"/>
Cotton (Bombaž) 40 °C		<input checked="" type="radio"/>	<input type="radio"/>
Cotton (Bombaž) 60 °C		<input checked="" type="radio"/>	<input type="radio"/>
Cotton (Bombaž) 90 °C		<input checked="" type="radio"/>	<input type="radio"/>
Synthetic (Sintetika)		<input checked="" type="radio"/>	<input type="radio"/>
Synthetic (Sintetika) 40 °C		<input checked="" type="radio"/>	<input type="radio"/>
Drum Clean (Čiščenje bobna)			
Cotton Intensive (Bombaž intenzivno) 40 °C		<input checked="" type="radio"/>	<input type="radio"/>
Cotton Intensive (Bombaž intenzivno) 60 °C		<input checked="" type="radio"/>	<input type="radio"/>
Quick Wash (Kratko pranje) 45'		<input checked="" type="radio"/>	<input type="radio"/>
Quick Wash (Kratko pranje) 30'		<input checked="" type="radio"/>	<input type="radio"/>
Quick Wash (Kratko pranje) 15'		<input checked="" type="radio"/>	<input type="radio"/>

● Obvezno

○ Izbirno

Program	I	II	☼
Delicate (Občutljivo) 30 °C		<input checked="" type="radio"/>	<input type="radio"/>
Delicate (Občutljivo)		<input checked="" type="radio"/>	<input type="radio"/>
Ends in 9H (Konec v 9 urah)		<input checked="" type="radio"/>	<input type="radio"/>
Ends in 6H (Konec v 6 urah)		<input checked="" type="radio"/>	<input type="radio"/>
Ends in 3H (Konec v 3 urah)		<input checked="" type="radio"/>	<input type="radio"/>
Quick Wash (Kratko pranje) 45'		<input checked="" type="radio"/>	<input type="radio"/>
Quick Wash (Kratko pranje) 30'		<input checked="" type="radio"/>	<input type="radio"/>
Quick Wash (Kratko pranje) 15'		<input checked="" type="radio"/>	<input type="radio"/>
ECO 40-60 (Eko 40-60)		<input checked="" type="radio"/>	<input type="radio"/>
Cotton Intensive (Bombaž intenzivno) 40 °C		<input checked="" type="radio"/>	<input type="radio"/>
Cotton Intensive (Bombaž intenzivno) 60 °C		<input checked="" type="radio"/>	<input type="radio"/>

Program	I	II	☼
Spin Only (Samo centrifugiranje)			
Drain Only (Samo odvajanje vode)			
Rinse&Spin (Izpiranje in centrifugiranje)			<input type="radio"/>
Delicate (Občutljivo) 30 °C		<input checked="" type="radio"/>	<input type="radio"/>
Delicate (Občutljivo)		<input checked="" type="radio"/>	<input type="radio"/>
Mix (Mešano) 60 °C		<input checked="" type="radio"/>	<input type="radio"/>
Mix (Mešano) 40 °C		<input checked="" type="radio"/>	<input type="radio"/>
Mix (Mešano)		<input checked="" type="radio"/>	<input type="radio"/>
ECO 40-60 (Eko 40-60)		<input checked="" type="radio"/>	<input type="radio"/>
Cold Wash (Hladno pranje)		<input checked="" type="radio"/>	<input type="radio"/>
Cold Wash (Hladno pranje) 20°C		<input checked="" type="radio"/>	<input type="radio"/>

Model: WF71490M

Program	I	II / 0	☼
Bombaž	○	●	○
Hitro 15'		●	○
Zelo hitro 45'		●	○
60' pranje		●	○
ECO 40-60		●	○
Intenzivno		●	○
Rinse & Spin (Izpiranje in Centrifugiranje)			○
Sterilno pranje		●	○

Program	I	II / 0	☼
Športna oblačila	○	●	○
Sintetika	○	●	○
Mešano	○	●	○
Občutljivo		●	○
Volna		●	○
20°C		●	○
Samo centrifuga			○

● Obvezno ○ Izbirno

Priporočila za pralni prašek

Priporočljivi pranja pralni prašek	Cikli	Temperatura pranja	Vrsta perila in tekstila
Pralni prašek za močno umazano perilo z belilnimi sredstvi in optičnimi svetilci	Cotton ECO (Bombaž eko) 40-60, *Mix (Mešano)	30/40/60	Belo perilo iz bombaža ali lanu, odpornega na vrelo vodo.
Pralni prašek za barvno perilo brez belilnih sredstev in optičnih svetilcev	Cotton ECO (Bombaž eko) 40-60 *Mix (Mešano) Cold Wash (Hladno pranje)	Hladno/20/30/40	Barvno perilo iz bombaža ali lanu.
Pralni prašek za barvno perilo ali blag pralni prašek	Cold Wash (Hladno pranje) Synthetic (Sintetika)	Hladno/20/40	Barvno perilo iz vlaken za enostavno vzdrževanje ali sintetičnih materialov
Blag pralni prašek	Synthetic (Sintetika)	Hladno/40	Delicate textiles, silk, viscose
Poseben detergent za volno**	Volna**	20/30/40**	Volna**

* Model WF71261M, ** Model WF71490M

OPOMBA

- Če je pralni prašek ali dodatek grudast ali zlepljen, ga lahko razredčite z vodo, preden ga vsujete v predalček za pralni prašek, da se dovod tega predalčka ne zamaši in da se voda med dotakanjem zato ne preljuje čez njegov rob.
- Da bo pranje čim bolj učinkovito ter da boste porabili čim manj vode in energije, izberite primerno vrsto pralnega praška.
- Za najboljše rezultate pri pranju je pomembno tudi, da pralni prašek pravilno dozirate.
- Če boben ni povsem poln, uporabite manj pralnega praška.
- Količino pralnega praška vedno prilagodite trdoti vode - če je voda iz pipe mehka, uporabite manj pralnega praška.
- Dozirajte v skladu s tem, kako umazano je vaše perilo; pri manj umazanih oblačilih je potrebnega manj pralnega praška.
- Še zlasti natančno morate dozirati zelo koncentrirane (kompaktne) pralne praške.

V nadaljevanju so našeti znaki predoziranja pralnega praška:

- tvori se veliko pene,
- perilo je slabo oprano in splaknjeno.

V nadaljevanju so našeti znaki premajhnega doziranja pralnega praška:

- perilo je posivelo,
- na bobnu, grelnem elementu in/ali perilu se nalaga vodni kamen.

Nadzorna plošča

Model: WF71231M

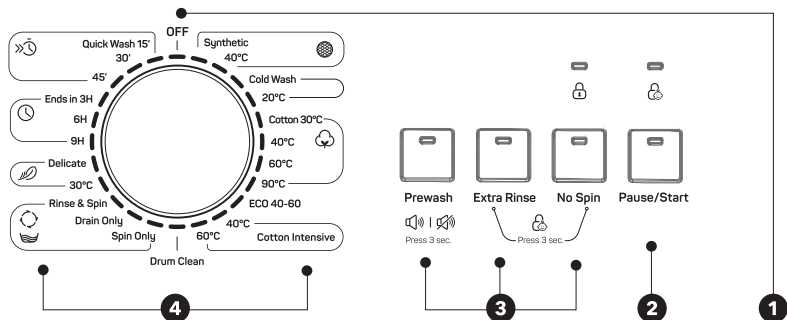

Model: WF71261M

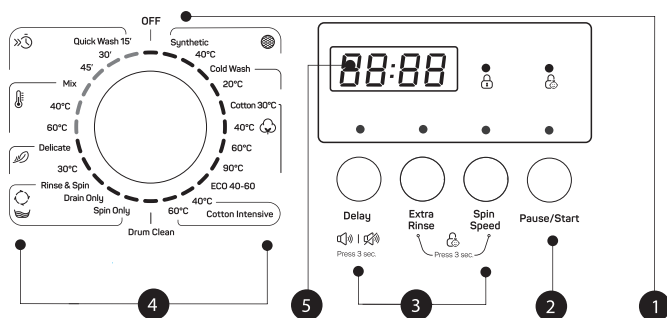

OPOMBA

- Shema je podana le za ponazoritev; za pravi videz glejte dejanski pralni stroj.

1. On/Off (Vklop/izklop)

Aparat vklopite ali izklopite.

2. Start/Pause (Zagon/zaustavitev)

Pritisnite gumb, če želite zagnati ali začasno zaustaviti cikel pranja.

3. Možnosti

S tem lahko izberete dodatno funkcijo; ko jo boste izbrali, bo lučka ob njej zasvetila.

4. Program

Na voljo glede na vrsto perila.

5. Zaslon

Na zaslonu so prikazane nastavitve, ocenjeni preostali čas, možnosti in sporočila o stanju pralnega stroja. Zaslon bo ves čas trajanja cikla vklopljen.

Model: WF71490M

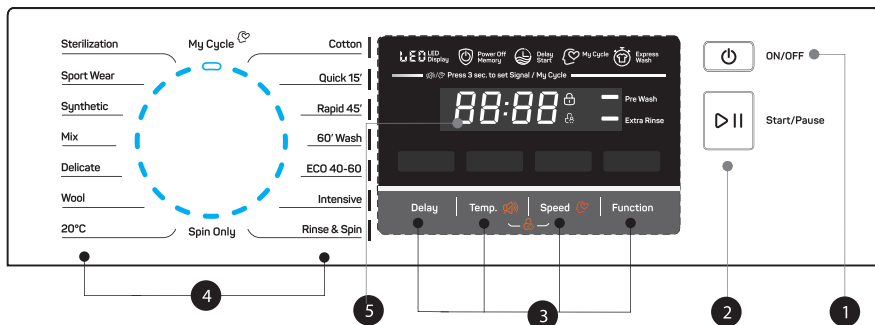

OPOMBA

- Shema je podana le za ponazoritev; za pravi videz glejte dejanski pralni stroj.

1. On/Off

Aparat vklopite ali izklopite.

2. Start/Pause

Pritisnite gumb, če želite zagnati ali začasno zaustaviti cikel pranja.

3. Option

S tem lahko izberete dodatno funkcijo; ko jo boste izbrali, bo lučka ob njej zasvetila.

4. Program

Na voljo glede na vrsto perila.

5. Zaslon

Na zaslonu so prikazane nastavitve, ocenjeni preostali čas, možnosti in sporočila o stanju pralnega stroja.

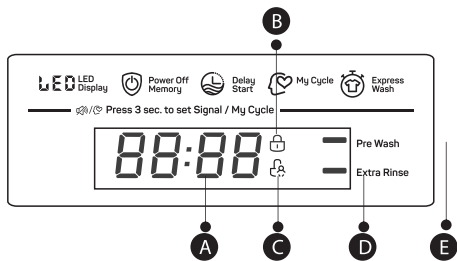

A Zaslon

Čas pranja	Čas zakasnitve
125	2h
Število vrtljajev	Napaka
400	E 30
Konec	Temp.
End	30

B Zaklep vrat

Dodatno izplakovanje

C Zaklep za zaščito otrok

Predpranje

Programi

Model: WF71231M

Program	Teža (kg)	Čas na zaslonu
	7.0	7:0
Synthetic (Sintetika)	3.5	2:20
Synthetic (Sintetika) 40°C	3.5	2:20
Cold Wash (Hladno pranje)	7.0	1:00
Cold Wash (Hladno pranje) 20°C	7.0	1:01
Cotton (Bombaž) 30°C	7.0	2:40
Cotton (Bombaž) 40°C	7.0	2:40
Cotton (Bombaž) 60°C	7.0	2:45
Cotton (Bombaž) 90°C	7.0	2:50
ECO 40-60 (Eko 40-60)	7.0	3:28
Cotton Intensive (Bombaž intenzivno) 40°C	7.0	3:48
Cotton Intensive (Bombaž intenzivno) 60°C	7.0	3:53
Drum Clean (Čiščenje bobna)	-	1:18
Spin Only (Samo centrifugiranje)	7.0	0:12
Drain Only (Samo odvajanje vode)	-	0:01
Rinse&Spin (Izpiranje in centrifugiranje)	7.0	0:20
Delicate (Občutljivo) 30°C	2.5	0:50
Delicate (Občutljivo)	2.5	0:48
Ends in 9H (Konec v 9 urah)	7.0	0:59
Ends in 6H (Konec v 6 urah)	7.0	0:59
Ends in 3H (Konec v 3 urah)	7.0	0:59
Quick Wash (Kratko pranje) 45'	2.0	0:45
Quick Wash (Kratko pranje) 30'	2.0	0:30
Quick Wash (Kratko pranje) 15'	2.0	0:15



OPOMBA

Parametri v tej preglednici so namenjeni samo ponazoritvi. Dejanski parametri so lahko drugačni od parametrov, navedenih v tej preglednici.

WF71231M							
Cikel	Nazivna zmogljivost v kg	Trajanje cikla v h:mi	Poraba energije v kWh/cikel	Poraba vode v l/cikel	Najvišja temperatura pranja °C ¹⁾	Preostala vlaga v % /število vrtljajev centrifuge v vrt./min. ²⁾	
Cold Wash (Hladno pranje) 20 °C	3.5	1:01	0.213	41	20	60%/1200	
Cotton (Bombaž) 60 °C	7.0	2:45	1.385	65	60	60%/1200	
Synthetic (Sintetika)	3.5	2:20	0.327	60	Hladno	60%/1200	
Quick Wash (Kratko pranje) 15'	2.0	0:15	0.035	32	Hladno	75%/800	
Cotton Intensive (Bombaž intenzivno) 40°C	7.0	3:48	1.088	65	40	60%/1200	
ECO 40-60 ³⁾	7.0	3:28	0.940	55.3	39	62%/1200	
	3.5	2:42	0.590	41.5	35	62%/1200	
	2.0	2:42	0.435	35.6	30	62%/1200	

- Zgornji podatki so podani le v ponazoritev; podatki se zaradi različnih dejanskih pogojev uporabe lahko spremenijo.
- Vrednosti, ki so podane za druge programe, ne za program ECO (Eko) 40-60, so le okvirne.
- Novi razred energijske učinkovitosti v EU je D.
Program za testiranje energetske učinkovitosti: ECO 40-60 (Eko 40-60) Število vrtljajev: najvišje. Drugo enako privzetemu. Polovica dovoljene teže pri polnjenju stroja za težo 7,0 kg: 3,5 kg.
Četrtna dovoljene teže pri polnjenju stroja za težo 7,0 kg: 2,0 kg.

1) Najvišja temperatura, ki je dosežena pri perilu v ciklu pranja in traja vsaj 5 minut.

2) Preostala vlaga po ciklu pranja v odstotkih vsebnosti vode in pri številu vrtljajev centrifuge, pri kateri je bila dosežena.

3) S programom ECO (Eko) 40-60 je mogoče očistiti normalno umazano perilo, pri katerem je na deklaraciji navedeno, da ga je mogoče prati skupaj v istem ciklu pri temperaturi 40 °C ali 60°C. Ta program je uporabljen pri doseganju skladnosti z Uredbo (EU) 2019/2023.

Programi, ki so glede porabe energije najučinkovitejši, so v splošnem tisti, ki delujejo pri nižjih temperaturah in se izvajajo dlje.

K prihrankom energije in vode prispeva tudi nalaganje gospodinjskega pralnega stroja do napolnjenosti, ki je določena pri ustreznih programih.

Na hrup in vsebnost preostale vlage vpliva število vrtljajev centrifuge: višje kot je to število pri centrifugiranju, večji je hrup in manjša je vsebnost preostale vlage.

! POZOR!

- Če med delovanjem stroja pride do izpada električne energije, bo izbrani program shranjen v posebnem pomnilniku. Ko bo napajanje spet na voljo, se bo program nadaljeval.

Program	Teža (kg)	Čas na zaslonu
	7.0	7.0
Synthetic (Sintetika)	3.5	2:20
Synthetic (Sintetika) 40°C	3.5	2:20
Cold Wash (Hladno pranje)	7.0	1:00
Cold Wash (Hladno pranje) 20°C	7.0	1:01
Cotton (Bombaž) 30°C	7.0	2:40
Cotton (Bombaž) 40°C	7.0	2:40
Cotton (Bombaž) 60°C	7.0	2:45
Cotton (Bombaž) 90°C	7.0	2:50
ECO 40-60 (Eko 40-60)	7.0	3:28
Cotton Intensive (Bombaž intenzivno) 40°C	7.0	3:48
Cotton Intensive (Bombaž intenzivno) 60°C	7.0	3:53
Drum Clean (Čiščenje bobna)	-	1:18
Spin Only (Samo centrifugiranje)	7.0	0:12
Drain Only (Samo odvajanje vode)	-	0:01
Rinse&Spin (Izpiranje in centrifugiranje)	7.0	0:20
Delicate (Občutljivo) 30°C	2.5	0:50
Delicate (Občutljivo)	2.5	0:48
Mix (Mešano) 60°C	7.0	1:11
Mix (Mešano) 40°C	7.0	0:59
Mix (Mešano)	7.0	0:59
Quick Wash (Kratko pranje) 45'	2.0	0:45
Quick Wash (Kratko pranje) 30'	2.0	0:30
Quick Wash (Kratko pranje) 15'	2.0	0:15



OPOMBA

Parametri v tej preglednici so namenjeni samo ponazoritvi. Dejanski parametri so lahko drugačni od parametrov, navedenih v tej preglednici.

WF71261M						
Cikel	Nazivna zmogljivost v kg	Trajanje cikla v h:mi	Poraba energije v kWh/cikel	Poraba vode v l/cikel	Najvišja temperatura pranja °C ¹⁾	Preostala vlaga v % /število vrtljajev centrifuge v vrt./min. ²⁾
Cold Wash (Hladno pranje) 20 °C	3.5	1:01	0.213	41	20	60%/1200
Cotton (Bombaž) 60 °C	7.0	2:45	1.385	65	60	60%/1200
Synthetic (Sintetika)	3.5	2:20	0.327	60	Hladno	60%/1200
Quick Wash (Kratko pranje) 15'	2.0	0:15	0.035	34	Hladno	75%/800
Cotton Intensive (Bombaž intenzivno) 40°C	7.0	3:48	1.088	65	40	60%/1200
ECO 40-60 ³⁾	7.0	3:28	0.940	55.3	39	62%/1200
	3.5	2:42	0.590	41.5	35	62%/1200
	2.0	2:42	0.435	35.6	30	62%/1200

- Zgornji podatki so podani le v ponazoritev; podatki se zaradi različnih dejanskih pogojev uporabe lahko spremenijo.
- Vrednosti, ki so podane za druge programe, ne za program ECO (Eko) 40-60, so le okvirne.
- Novi razred energijske učinkovitosti v EU je D.
Program za testiranje energetske učinkovitosti: ECO 40-60 (Eko 40-60) Število vrtljajev: najvišje. Drugo enako privzetemu. Polovica dovoljene teže pri polnjenju stroja za težo 7,0 kg: 3,5 kg.
Četrtna dovoljene teže pri polnjenju stroja za težo 7,0 kg: 2,0 kg.

1) Najvišja temperatura, ki je dosežena pri perilu v ciklu pranja in traja vsaj 5 minut.

2) Preostala vlaga po ciklu pranja v odstotkih vsebnosti vode in pri številu vrtljajev centrifuge, pri kateri je bila dosežena.

3) S programom ECO (Eko) 40-60 je mogoče očistiti normalno umazano perilo, pri katerem je na deklaraciji navedeno, da ga je mogoče prati skupaj v istem ciklu pri temperaturi 40 °C ali 60°C. Ta program je uporabljen pri doseganju skladnosti z Uredbo (EU) 2019/2023.

Programi, ki so glede porabe energije najučinkovitejši, so v splošnem tisti, ki delujejo pri nižjih temperaturah in se izvajajo dlje.

K prihrankom energije in vode prispeva tudi nalaganje gospodinjskega pralnega stroja do napoljenosti, ki je določena pri ustreznih programih.

Na hrup in vsebnost preostale vlage vpliva število vrtljajev centrifuge: višje kot je to število pri centrifugiranju, večji je hrup in manjša je vsebnost preostale vlage.

! POZOR!

- Če med delovanjem stroja pride do izpada električne energije, bo izbrani program shranjen v posebnem pomnilniku. Ko bo napajanje spet na voljo, se bo program nadaljeval.

Model: WF71490M

Program	Teža (kg)	Čas na zaslonu
	7.0	7.0
Cotton (Bombaž)	7.0	3:39
Quick (Hitro pranje) 15'	2.0	0:15
Rapid (Zelo hitro pranje) 45'	2.0	0:45
60' Wash (pranje)	3.5	1:00
ECO (EKO) 40-60	7.0	3:13
Intensive (intenzivno)	7.0	3:48
Rinse & Spin (Izpiranje in centrifugiranje)	7.0	0:20
Sterilization (sterilno pranje)	3.5	2:27
Sport Wear (Športna oblačila)	3.5	0:45
Synthetic (Sintetika)	3.5	3:18
Mix (Mešano)	7.0	1:20
Delicate (Občutljivo)	2.0	0:50
Wool (volna)	2.0	1:07
20°C	3.5	1:01
Spin Only (samo centrifugiranje)	7.0	0:12



OPOMBA

Parametri v tej preglednici so namenjeni samo ponazoritvi. Dejanski parametri so lahko drugačni od parametrov, navedenih v tej preglednici.

WF71490M						
Cikel	Največja obremenitev v kg	Trajanje cikla v h:mi	Poraba energije v kWh/cikel	Poraba vode (l) na pralni cikel	Najvišja temperatura pranja °C	Preostala vlaga v % /število vrtljajev centrifuge v vrt./min.
Cotton (Bombaž) 60°C	7.0	3:44	1.392	65	60	55%/800
Mix	7.0	1:20	0.710	60	40	65%/1000
Hladno pranje 20°C	3.5	1:01	0.100	45	20	65%/1000
Intensive (Intenzivno)	7.0	3:48	1.000	68	40	70%/800
Quick (kratko pranje) 15'	2.0	0:15	0.030	40	Hladno	75%/800
ECO 40-60	7.0	3:28	0.775	55	36	53%/1400
	3.5	2:42	0.470	45	34	53%/1400
	2.0	2:42	0.200	36	21	53%/1400

- Zgornji podatki so podani le v ponazoritev; podatki se zaradi različnih dejanskih pogojev uporabe lahko spremenijo
 - Vrednosti, ki so podane za druge programe, ne za program ECO (Eko) 40-60, so le okvirne.
 - Novi razred energijske učinkovitosti v EU (po regulaciji 2019/2023): B
Program za testiranje energetske učinkovitosti: ECO 40-60. Drugo enako privzetemu.
Polovica dovoljene teže pri polnjenju stroja za težo 7,0 kg: 3,5 kg.
Četrtnina dovoljene teže pri polnjenju stroja za težo 7,0 kg: 2,0 kg.
- Najvišja temperatura, ki je dosežena pri perilu v ciklu pranja in traja vsaj 5 minut.
 - Preostala vlaga po ciklu pranja v odstotkih vsebnosti vode in pri številu vrtljajev centrifuge, pri kateri je bila dosežena.
 - S programom ECO (Eko) 40-60 je mogoče očistiti normalno umazano perilo, pri katerem je na deklaraciji navedeno, da ga je mogoče prati skupaj v istem ciklu pri temperaturi 40 °C ali 60°C. Ta program je uporabljen pri doseganju skladnosti z Uredbo (EU) 2019/2023.

! POZOR!

- Če med delovanjem stroja pride do izpada električne energije, bo izbrani program shranjen v posebnem pomnilniku. Ko bo napajanje spet na voljo, se bo program nadaljeval.

Programi

Na voljo so programi glede na vrsto perila.

Model: WF71231M

Programi	
Synthetic (Sintetika)	Za pranje sintetičnih kosov, na primer srajc in plaščev ter kosov iz mešanega materiala. Pri pranju pletenih oblačil morate zmanjšati količino pralnega praška, ker so zanke ohlapne in se radi tvorijo mehurčki.
Delicate (Občutljivo)	Za občutljiva, pralna oblačila, npr. izdelana iz svile, satena, sintetičnih vlaken ali mešanih tkanin.
Drum clean (Čiščenje bobna)	Sterilizira z visoko temperaturo 90 °C, da je pranje oblačil učinkovitejše. Med delovanjem te funkcije ni mogoče dodajati oblačil ali drugega perila. Če v boben dodate ustrezno količino belila na osnovi klora, bo učinek čiščenja večji. Uporabnik ta program lahko po potrebi redno uporablja.
Spin Only (Samo centrifuga)	Dodatno centrifugiranje z možnostjo izbire števila vrtljajev centrifuge
Rinse&Spin (Izpiranje in centrifugiranje)	Dodatno izpiranje s centrifugo.
Drain Only (Samo odvajanje vode)	Odvajanje vode.
Quick Wash (Kratko pranje) 15'	Za hitro pranje majhnega števila oblačil, ki niso preveč umazana.
Cotton Intensive (Bombaž intenzivno)	Za večji učinek pranja je čas pranja podaljšan.
ECO 40-60	Privzeto 40°C, brez možnosti izbire, primerno za pranje perila pri približno 40-60 °C.
Cotton (Bombaž)	Vzdržljivo in na toploto odporno bombažno ali laneno blago.
Cold Wash (Hladno pranje)	Hladna voda za pranje oblačil.
Ends in (Konec v)	V programu je mogoče nastaviti to funkcijo; skupni čas, vključno s časom zakasnitve, znaša 3 ure, 6 ur ali 9 ur.

Model: WF71261M

Programi	
Synthetic (Sintetika)	Za pranje sintetičnih kosov, na primer srajc in plaščev ter kosov iz mešanega materiala. Pri pranju pletenih oblačil morate zmanjšati količino pralnega praška, ker so zanke ohlapne in se radi tvorijo mehurčki.
Delicate (Občutljivo)	Za občutljiva, pralna oblačila, npr. izdelana iz svile, satena, sintetičnih vlaken ali mešanih tkanin.
Drum clean (Čiščenje bobna)	Sterilizira z visoko temperaturo 90 °C, da je pranje oblačil učinkovitejše. Med delovanjem te funkcije ni mogoče dodajati oblačil ali drugega perila. Če v boben dodate ustrezno količino belila na osnovi klora, bo učinek čiščenja večji. Uporabnik ta program lahko po potrebi redno uporablja.
Spin Only (Samo centrifuga)	Dodatno centrifugiranje z možnostjo izbire števila vrtljajev centrifuge
Rinse&Spin (Izpiranje in centrifugiranje)	Dodatno izpiranje s centrifugo.
Drain Only (Samo odvajanje vode)	Odvajanje vode.
Quick Wash (Kratko pranje) 15	Za hitro pranje majhnega števila oblačil, ki niso preveč umazana.
Cotton Intensive (Bombaž intenzivno)	Za večji učinek pranja je čas pranja podaljšan.
ECO 40-60	Privzeto 40 °C, brez možnosti izbire, primerno za pranje perila pri približno 40-60 °C.
Cotton (Bombaž)	Vzdržljivo in na toploto odporno bombažno ali laneno blago.
Cold Wash (Hladno pranje)	Hladna voda za pranje oblačil.
Mix (Mešano)	Ta postopek lahko izberete za pranje vzdržljivejših oblačil, ki jih je treba prati dlje in intenzivneje. Uporablja se za vsakodnevna oblačila iz bombaža, kot so rjuhe, prevleke za blazine, kopalni plašči in spodnje perilo.

Model: WF71490M

Programi	
Cotton (Bombaž)	Vzdržljivo in na toploto odporno bombažno ali laneno blago.
Synthetic (Sintetika)	Za pranje sintetičnih kosov, na primer srajc in plaščev ter kosov iz mešanega materiala. Pri pranju pletenih oblačil morate zmanjšati količino pralnega praška, ker so zanke ohlapne in se radi tvorijo mehurčki.
Mix (Mešano)	Za mešano pranje bombažnih in sintetičnih oblačil.
20°C	20°C privzeto, lahko se izbere hladna voda.
Quick (zelo Hitro) 15'	Zelo kratek program, primeren za oblačila, ki niso skoraj nič umazana, njihova količina pa je majhna.
Rapid (Hitro) 45'	Za hitro pranje majhnega števila oblačil, ki niso preveč umazana.
60' Wash	Pranje oblačil za vsakodnevno rabo. Čas pranja je navadno okoli 60 minut, jakost pranja pa precej visoka.
ECO 40-60	Privzeto 40 °C, brez možnosti izbire, primerno za pranje perila pri približno 40-60 °C.
Wool	Za volno, namenjeno ročnemu ali strojnemu pranju, ali za materiale, v katerih je veliko volne. Še posebej nežen program pranja, ki preprečuje krčenje in ima daljše prekinitve cikla (tekstil se medtem namaka v tekočini za pranje)
Spin Only (Samo centrifuga)	Dodatno centrifugiranje z možnostjo izbire števila vrtljajev centrifuge.
Intensive (intenzivno)	Za doseganje še višjo stopnjo pranja je čas pranja podaljšan.
Sterilization (sterilno pranje)	Več kot 30 minut ohranja temperaturo pranja nad 60 stopinj in s tem uničuje škodljive bakterije
Delicate (Občutljivo)	Za občutljiva, pralna oblačila, npr. izdelana iz svile, satena, sintetičnih vlaken ali mešanih tkanin.
Sport Wear (športna oblačila)	Za pranje športnih oblačil.
Rinse&Spin (Izpiranje in centrifugiranje)	Dodatno izpiranje s centrifugo.

Možnosti

Model: WF71231M

Cikel	Privzeta temp. (°C)	Napolnjenost (kg)				Dodatne funkcije
		2.5	3.0	3.5	4.0	
Synthetic (Sintetika)	Hladno	2.5	3.0	3.5	4.0	Pre Wash (Predpranje) Extra Rinse (Dodatno izpiranje)
Synthetic (Sintetika) 40 °C	40	2.5	3.0	3.5	4.0	Pre Wash (Predpranje) Extra Rinse (Dodatno izpiranje)
Cold Wash (Hladno pranje)	Hladno	5.0	6.0	7.0	8.0	Pre Wash (Predpranje) Extra Rinse (Dodatno izpiranje)
Cold Wash (Hladno pranje) 20°C	20	5.0	6.0	7.0	8.0	Pre Wash (Predpranje) Extra Rinse (Dodatno izpiranje)
Cotton (Bombaž) 30 °C	30	5.0	6.0	7.0	8.0	Pre Wash (Predpranje) Extra Rinse (Dodatno izpiranje)
Cotton (Bombaž) 40 °C	40	5.0	6.0	7.0	8.0	Pre Wash (Predpranje) Extra Rinse (Dodatno izpiranje)
Cotton (Bombaž) 60 °C	60	5.0	6.0	7.0	8.0	Pre Wash (Predpranje) Extra Rinse (Dodatno izpiranje)
Cotton (Bombaž) 90 °C	90	5.0	6.0	7.0	8.0	Pre Wash (Predpranje) Extra Rinse (Dodatno izpiranje)
ECO 40-60 (Eko 40-60)	60	5.0	6.0	7.0	8.0	
Cotton Intensive (Bombaž intenzivno) 40°C	40	5.0	6.0	7.0	8.0	
Cotton Intensive (Bombaž intenzivno) 60°C	60	5.0	6.0	7.0	8.0	
Drum Clean (Čiščenje bobna)	90	-	-	-	-	
Spin Only (Samo centrifugiranje)	-	5.0	6.0	7.0	8.0	
Drain Only (Samo odvajanje vode)	-	-	-	-	-	
Rinse&Spin (Izpiranje in centrifugiranje)	-	5.0	6.0	7.0	8.0	Extra Rinse (Dodatno izplakovanje)
Delicate (Občutljivo) 30 °C	30	2.5	2.5	2.5	2.5	Extra Rinse (Dodatno izplakovanje)
Delicate (Občutljivo)	Hladno	2.5	2.5	2.5	2.5	Extra Rinse (Dodatno izplakovanje)
Ends in (Konec v) 3H/6H/9H (3/6/9 urah)	40	5.0	6.0	7.0	8.0	Delay (Zakasnitev)
Daily Wash (Vsakodnevno pranje) 45'	40	2.0	2.0	2.0	2.0	
Daily Wash (Vsakodnevno pranje) 30'	30	2.0	2.0	2.0	2.0	
Daily Wash (Vsakodnevno pranje) 15'	Hladno	2.0	2.0	2.0	2.0	

OPOMBA

- Podatke o najvišjem številu vrtljajev centrifuge, času programa in drugih podrobnostih programa ECO (Eko) 40-60 si oglejte na strani s podatki o izdelku.
- Če pri določenem ciklu prilagoditev ni mogoča, je v preglednici prikazano, v katerem ciklu so določene možnosti za prilagoditev na voljo.

Prewash (Predpranje):

S funkcijo predpranja je mogoče oblačila dodatno oprati pred glavnim pranjem; primerna je za spiranje prahu s površine oblačil. Če jo izberete, morate dodati pralni prašek v predalček (I).

Extra Rinse (Dodatno izplakovanje):

Če izberete to funkcijo, bo perilo dodatno izplaknjeno.

No Spin (Brez centrifuge):

Če izberete to funkcijo, centrifugiranja ne bo.

Model: WF71261M

Cikel	Privzeta temp. (°C)	Privzeta hitrost centrifugiranja v vrt./min.	Dodatne funkcije
Synthetic (Sintetika)	Hladno	1200	Delay (Zakasnitev), Extra Rinse (Dodatno izplakovanje)
Synthetic (Sintetika) 40 °C	40	1200	Delay (Zakasnitev), Extra Rinse (Dodatno izplakovanje)
Cold Wash (Hladno pranje)	Hladno	1200	Delay (Zakasnitev), Extra Rinse (Dodatno izplakovanje)
Cold Wash (Hladno pranje) 20 °C	20	1200	Delay (Zakasnitev), Extra Rinse (Dodatno izplakovanje)
Cotton (Bombaž) 30 °C	30	1200	Delay (Zakasnitev), Extra Rinse (Dodatno izplakovanje)
Cotton (Bombaž) 40 °C	40	1200	Delay (Zakasnitev), Extra Rinse (Dodatno izplakovanje)
Cotton (Bombaž) 60 °C	60	1200	Delay (Zakasnitev), Extra Rinse (Dodatno izplakovanje)
Cotton (Bombaž) 90 °C	90	1200	Delay (Zakasnitev), Extra Rinse (Dodatno izplakovanje)
ECO 40-60 (Eko 40-60)	60	1200	Delay
Cotton Intensive (Bombaž intenzivno) 40°C	40	1200	Delay
Cotton Intensive (Bombaž intenzivno) 60°C	60	1200	Delay
Drum Clean (Čiščenje bobna)	90	400	Delay (Zakasnitev)
Spin Only (Samo centrifugiranje)	-	1200	Delay (Zakasnitev)
Drain Only (Samo odvajanje vode)	-	--	Delay (Zakasnitev)
Rinse&Spin (Izpiranje in centrifugiranje)	-	1200	Delay (Zakasnitev), Extra Rinse (Dodatno izplakovanje)
Delicate (Občutljivo) 30 °C	30	600	Delay (Zakasnitev), Extra Rinse (Dodatno izplakovanje)
Delicate (Občutljivo)	Hladno	600	Delay (Zakasnitev), Extra Rinse (Dodatno izplakovanje)
Mix (Mešano) 60°C	60	1200	Delay (Zakasnitev), Extra Rinse (Dodatno izplakovanje)
Mix (Mešano) 40°C	40	1200	Delay (Zakasnitev), Extra Rinse (Dodatno izplakovanje)
Mix (Mešano)	Hladno	1200	Delay (Zakasnitev), Extra Rinse (Dodatno izplakovanje)
Quick Wash (Kratko pranje) 45'	40	800	Delay (Zakasnitev)
Quick Wash (Kratko pranje) 30'	30	800	Delay (Zakasnitev)
Quick Wash (Kratko pranje) 15'	Hladno	800	Delay (Zakasnitev)

☰ OPOMBA

- Podatke o najvišjem številu vrtljajev centrifuge, času programa in drugih podrobnostih programa ECO (Eko) 40-60 si oglejte na strani s podatki o izdelku.
- Če pri določenem ciklu prilagoditev ni mogoča, je v preglednici prikazano, v katerem ciklu so določene možnosti za prilagoditev na voljo.

Delay (Zakasnitev):

S tem gumbom je mogoče nastaviti funkcijo zakasnitve; čas zakasnitve je 0-24 ur.

Spin Speed (Število vrtljajev centrifuge):

število vrtljajev centrifuge nastavite z zaporednim pritiskom gumba.

Extra Rinse (Dodatno izplakovanje):

Če izberete to funkcijo, bo perilo dodatno izplaknjeno.

Število vrtljajev

1200: 0-400-600-800-1000-1200

Model: WF71490M

Cikel	Privzeta temp (°C)	Privzeta hitrost centrifugiranja v vrt/min	Dodatne funkcije
Bombaž	40	1000	🕒, 📏, 👑
Quick (kratko pranje) 15'	Hladno	800	🕒
Rapid (hitro pranje) 45'	20	800	🕒
60' Wash (pranje)	30	1000	🕒
ECO 40-60	--	1400	🕒
Intensive (intenzivno)	40	800	🕒
Rinse&Spin (izpiranje in centrifugiranje)	--	1000	🕒, 👑
Spin Only (Samo centrifugiranje)	--	1000	🕒
20°C	20	1000	🕒, 👑
Wool (Volna)	40	600	🕒, 👑
Delicate (občutljivo)	30	800	🕒, 👑
Mix (Mešano)	40	1000	🕒, 📏, 👑
Synthetic (Sintetika)	40	800	🕒, 📏, 👑
Sport Wear (Športna oblačila)	20	800	🕒, 📏, 👑
Sterilization (sterilno pranje)	70	800	🕒, 👑

☰ OPOMBA

- Podatke o najvišjem številu vrtljajev centrifuge, času programa in drugih podrobnostih programa ECO (Eko) 40-60 si oglejte na strani s podatki o izdelku.
- V preglednici so prikazane možnosti za prilagoditev, ki so na voljo pri posameznem ciklu. Če pri določenem ciklu prilagoditev ni mogoča.

Delay

Delay (zakasnitev)

Nastavite funkcijo zakasnitve::

- Izberite program pranja
- Pritisnite gumb Delay in izberite čas zakasnitve (0-24 ur)
- Pritisnite gumb (Start/Pause) (Zagon/začasna zaustavitev), da zaženete delovanje v načinu zakasnitve



Izberite program.



Setting time



Start

Funkcijo zakasnitve prekličete na naslednji način:

Pritiskajte gumb (Delay) (Zakasnitev), dokler se na zaslonu ne pojavi 0H (0 ur). To morate storiti pred zagonom programa. Če je program že zagnan, pritisnite gumb (On/Off) (Vklp/izklop), da program ponastavite.

Pre Wash (Predpranje)

S funkcijo predpranja je mogoče oblačila dodatno oprati pred glavnim pranjem; primerna je za spiranje prahu s površine oblačil. Če jo izberete, morate dodati pralni prašek v predalček (I).

**Extra Rinse (Dodatno izplakovanje)**

Če izberete to funkcijo, bo perilo dodatno izplaknjeno.

**My Cycle**

To memory the frequently used programme.

After choosing the programme and setting the options, press [Speed] 3 sec. before start to wash. The default setting course is Cotton.

**Temp.**

Pritisnite ta gumb za regulacijo temperature (Cold (Hladno), 20 °C, 30 °C, 40 °C, 60°C, 90 °C).

**Speed (Število obratov)**

Pritisnite ta gumb, če želite spremeniti število vrtljajev:

1400: 0-400-600-800-1000-1200-1400

Ostale funkcije

**Utišanje brenčala**

Izberite program.



Prewash
Press 3 sec.



Delay
Press 3 sec.

Prewash - Predpranje; Press 3 sec - Zadržite 3 sekunde
Delay - Zamik vklopa; Press 3 sec - Zadržite 3 sekunde

Pritisnite gumb (Prewash (Predpranje))/(Delay (Zakasnitev)) in ga držite 3 sekunde. Brenčalo utihne.

Za aktivacijo brenčala spet pritisnite gumb in ga držite 3 sekunde. Nastavitev bo shranjena do naslednje ponastavitve.

**POZOR!**

- Po utišanju brenčala zvoki ne bodo več aktivirani.

**Zaklep za zaščito otrok**

Preprečuje, da bi otroci nenamerno napačno upravljali s strojem.



Izberite program.



Zaženite.



Pritisnite gumba (Extra Rinse) (Dodatno izplakovanje) in (No Spin) (Brez centrifuge)/(Število vrtljajev centrifuge) in držite 3 sekunde, dokler se ne oglasi brenčalo.

**POZOR!**

Model: WF71231M

- Zaklep za zaščito otrok, izklop napajanja, izklop in konec programa lahko sprostite le, če pritisnete in držite oba gumba. Z zaklepom za zaščito otrok se bodo zaklenili vsi gumbi razen gumba za napajanje in gumba zaklepa za zaščito otrok.
- Preden izberete program in zažene pranje, sprostite gumb zaklepa za zaščito otrok.

Model: WF71261M, WF71490M

Ko je zaklep za zaščito otrok aktiviran in se program zažene, se bo vklopil indikator zaklepa za zaščito otrok, v intervalih po 0,5 s pa bosta na zaslonu izmenično prikazana CL (Zaklep za zaščito otrok) in preostali čas. Če pritisnete druge gumba, bo indikator zaklepa za zaščito otrok 3 s utripal. Ob koncu programa bosta v intervalih po 10 s in 0,5 s prikazani oznaki CL (Zaklep za zaščito otrok) in END (Konec), nato pa bodo 3 s utripale lučke zaklepa za zaščito otrok.

- Zaklep za zaščito otrok, izklop napajanja, izklop in konec programa lahko sprostite le, če pritisnete in držite oba gumba.
- Z gumbom zaklepa za zaščito otrok se zaklenejo vsi gumbi, razen gumba za napajanje in gumba zaklepa za zaščito otrok. Preden izberete program in zažene pranje, sprostite gumb zaklepa za zaščito otrok.

VZDRŽEVANJE

Čiščenje in nega

⚠ OPOZORILO!

- Pred vzdrževanjem odklopite stroj in zaprite pipo.

Čiščenje ohišja

S pravilnim vzdrževanjem je mogoče podaljšati življenjsko dobo stroja. Površino je mogoče po potrebi čistiti z razredčenimi, neabrazivnimi nevtralnimi detergenti. Če pride do prelijanja vode, jo vlažno krpo takoj obrišite. Ostrih predmetov ne smete uporabljati.



z

☰ OPOMBA

- Mravljinčna kislina in njena razredčena topila ali enakovredne snovi, kot so alkohol, topila ali kemični izdelki ipd., niso dovoljeni.

Čiščenje bobna

Rjo, ki jo v notranjosti bobna puščajo kovinski predmeti, je treba takoj odstraniti z detergenti, ki ne vsebujejo klora. Nikoli ne uporabljajte jeklene volne.

☰ OPOMBA

- Med čiščenjem bobna ne nalagajte perila vanj.

Čiščenje tesnila in stekla na vratih

Steklo in tesnilo obrišite po vsakem pranju, da odstranite vlakna in madeže. Če se vlakna naberejo, lahko pride do puščanja. Iz tesnila po vsakem pranju odstranite morebitne kovance, gumbe in druge predmete. Da bo aparat normalno deloval, vsak mesec očistite tesnilo vrat in steklo.



Čiščenje dovodnega filtra

☰ OPOMBA

- Če je premalo vode, je treba očistiti dovodni filter.

1. Zaprite pipo in z nje odstranite cev za dovod vode.
2. S ščetko očistite filter.
3. Odvijte cev za za dovod vode z zadnje strani pralnega stroja. Z dolgimi kleščami izvlecite filter.
4. Filter očistite s ščetko.
5. Znova namestite filter na dovod vode in priklopite cev za dovod vode.
6. Da bo aparat normalno deloval, vsak mesec očistite dovodni filter.

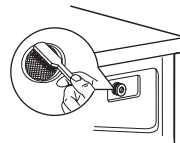
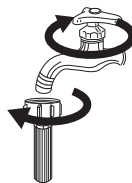

Čiščenje dozirnika za pralni prašek

1. Pritisnite element za sprostitvev [] na pokrovu predalčka za mehčalec navzdol in iz odprtine izvlecite dozirni predal. Notranjost odprtine očistite s ščetko.
2. Dvignite pokrov predalčka za mehčalec z dozirnega predala in oba elementa očistite z vodo.
3. Znova namestite pokrov predalčka za mehčalec in potisnite predalček nazaj v odprtino.

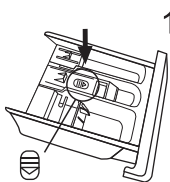

Pritisnite element za sprostitvev in odstranite dozirni predalček.

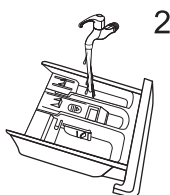

Očistite dozirni predalček in pokrov za mehčalec z vodo.

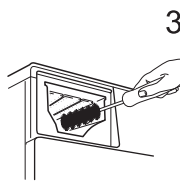

Odprtino očistite z mehko krtačko.

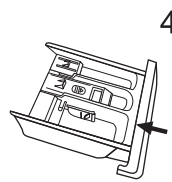

Vstavite dozirni predalček.

OPOMBA

- Za čiščenje plastičnih delov ne uporabljajte abrazivnih ali kavstičnih sredstev.
- Da bo aparat normalno deloval, vsake 3 mesece očistite dozirnik za pralni prašek.

Čiščenje filtra odvodne črpalke

⚠ OPOZORILO!

- Prepričajte se, da se je cikel pranja pri stroju končal in da je stroj prazen. Pred čiščenjem filtra odvodne črpalke stroj izklopite in odklopite iz napajanja.
- Pazite, voda je vroča. Počakajte, da se voda ohladi. Tveganje nalaganja vodnega kamna!
- Da bo aparat normalno deloval, filter redno čistite vsake 3 mesece.

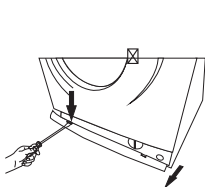

Odprite spodnji prekrivni čep.

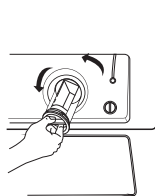

Odprite filter, tako da ga obrnete v nasprotni smeri urnega kazalca.

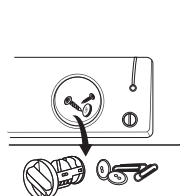

Odstranite odvečno snov.

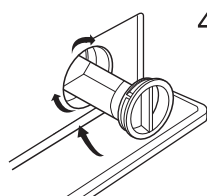

Zaprite spodnji prekrivni čep.

! POZOR!



- Če stroj deluje, je lahko v črpalke - odvisno od izbranega programa - vroča voda. Med ciklom pranja nikoli ne odstranjujte pokrova črpalke. Vedno počakajte, dokler stroj ne dokonča cikla in dokler ni prazen. Pri ponovnem nameščanju pokrova poskrbite, da ga boste dobro pričvrstili.

Odpravljanje težav

Zagon stroja ne deluje ali pa se stroj med delovanjem ustavi. Najprej poskusite sami rešiti težavo. Če ne gre, se obrnite na servisni center.

Opis	Razlog	Rešitev
Zagon pralnega stroja ni mogoč.	Vrata niso pravilno zaprta.	Ko zaprete vrata, stroj znova zaženite. Preverite, ali so se oblačila zataknila.
Vrat ni mogoče odpreti.	Aktivirana je varnostna zaščita pralnega stroja.	Odklopite napajanje in znova zaženite stroj.
Puščanje vode	Dovodna pipa ali odvodna cev ni čvrsto priključena.	Preverite in pričvrstite pipe za vodo. Očistite odvodno cev.
Ostanki pralnega praška v predalčku.	Detergent je navlažen ali grudast.	Predalček za detergent očistite in obrišite.
Indikator ali zaslon ne zasveti.	Odklopite napajanje. Pri matični plošči programatorja ali žicah je prišlo do težave s povezovanjem.	Preverite, ali je napajanje izklopljeno in ali je vtič za napajanje pravilno priključen.
Ne normalen hrup.	Pritrdilni vijaki so še vedno na svojem mestu. Tla niso trdna ali ravna.	Preverite, ali so vijaki za pričvrstitev odstranjeni. Preverite, ali je stroj postavljen na trdna in ravna tla.

Kode napak

Opis	Vzrok	Rešitev
  Pause/Start (Začasna zaustavitvev/Zagon)	Prewash (Predpranje) Extra Rinse (Dodatno izplakovanje) No Spin (Brez centrifuge)	Vrata niso pravilno zaprta.
Off (izklop)	Off (izklop)	Ko jih boste zaprli, stroj ponovno zaženite. Preverite, ali so se oblačila zataknila.
Off (izklop)	Off (izklop)	Težava z vbrizgavanjem vode med pranjem.
Off (izklop)	Off (izklop)	Preverite, ali je tlak vode preizek. Zravnajte pipo za vodo. Preverite, ali je filter dovodnega ventila zamašen.
Off (izklop)	Off (izklop)	Predolgo odvajanje vode.
Off (izklop)	Off (izklop)	Preverite, ali je odvodna cev zamašena.
Off (izklop)	Off (izklop)	Izliv vode.
Off (izklop)	Off (izklop)	Ponovno zaženite pralni stroj.
Drugo		Težavo poskušajte znova odpraviti sami. Če ne gre, pokličite naš servis.

Opis	Vzrok	Rešitev
E30	Vrata niso pravilno zaprta.	Ko jih boste zaprli, stroj ponovno zaženite. Preverite, ali so se oblačila zataknila.
E10	Težava z vbrizgavanjem vode med pranjem.	Preverite, ali je tlak vode preizek. Zravnajte pipo za vodo. Preverite, ali je filter dovodnega ventila zamašen.
E21	Predolgo odvajanje vode.	Preverite, ali je odvodna cev zamašena.
E12	Izliv vode.	Ponovno zaženite pralni stroj.
EXX	Težavo poskušajte znova odpraviti sami. Če ne gre, pokličite naš servis.	

Služba za podporo kupcem

Nadomestni deli za aparat so na voljo najmanj 10 let. Če imate kakršna koli vprašanja, se obrnite na našo službo za podporo kupcem

! OPOZORILO!

Tveganje električnega udara.

- Nikoli ne poskušajte popraviti aparata, ki je okvarjen ali domnevno okvarjen. Ogrozite lahko svoje življenje in življenja uporabnikov v prihodnosti. Takšna popravila lahko izvajajo samo pooblašteni specialisti.
- Z nepravilnim popravilom je garancija izničena in poznejše škode ni mogoče priznati.

Transport

POMEMBNI KORAKI PRI PREMIKANJU APARATA

- Odklopite aparat z napajanja in zaprite pipo za dovod vode.
- Preverite, ali so vrata in dozirniki za pralni prašek pravilno zaprti.
- Odstranite pipo za dovod vode in odvodno cev z napeljav v hiši.
- Voda naj do konca odteče iz aparata (glejte poglavje Vzdrževanje – čiščenje filtra odvodne črpalke).
- Pomembno: znova namestite 4 transportne vijake na zadnji strani aparata.
- Ta aparat je težak. Pri transportu bodite pazljivi. Med dvigovanjem nikoli ne držite delov, ki štrlijo iz stroja. Vrat stroja ni mogoče uporabiti kot ročaj.

Tehnične specifikacije

Napajanje	220-240V~,50Hz
Najv. tok	10A
Standardni tlak vode	0.05MPa~1MPa

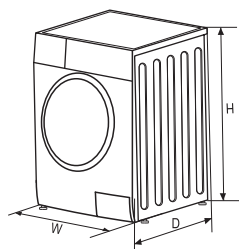

Model	Količina polnjenja	Mere (Š x G x V mm)	Neto teža	Nazivna moč
WF71231M	7.0kg	595x400x850	55kg	2050W
WF71261M	7.0kg	595x400x850	55kg	2050W
WF71490M	7.0kg	595x495x850	60kg	2000W

Podatki o izdelku

Podatkovni list izdelka v zvezi z Uredbo (EU) št. 2019/2023

Ime dobavitelja ali blagovna znamka:**Naslov dobavitelja (b):****Identifikator modela:** WF71231M**Splošni parametri izdelka:**

Parametar	Vrednost		Parametar	Vrednost		
Nazivna količina polnjenja (°) (kg)	7.0	Mere v cm	Višina	85		
				Širina	60	
					Globina	40
EEL _w (°)	80.0	Razred energijske učinkovitosti (°)	D			
Indeks učinkovitosti pranja (°)	1.04	Učinkovitost izplakovanja (g/kg) (°)	5.0			
Poraba energije v kWh na cikel na podlagi programa Eco 40-60 (Eko 40-60 °C). Dejanska poraba energije bo odvisna od načina uporabe gospodinjskega aparata.	0.69	Poraba vode v litrih na cikel na podlagi programa Eco 40-60 (Eko 40-60 °C). Dejanska poraba vode bo odvisna od načina uporabe gospodinjskega aparata in trdote vode.	45			
Najvišja temperatura v opranem perilu (°) (°C)	Nazivna količina polnjenja	39	Vsebnost preostale vlage (°) (%)	Nazivna količina polnjenja	62	
	Polovično	35		Polovično	62	
	Četrtnsko	30		Četrtnsko	62	
Število vrtljajev centrifuge (°) (rpm)	Nazivna količina polnjenja	1200	Razred učinkovitosti centrifugiranja (°)	C		
	Polovično	1200				
	Četrtnsko	1200				
Trajanje programa (°) (ur:min)	Nazivna količina polnjenja	3:28	Tip	prostostoječe		
	Polovično	2:42				
	Četrtnsko	2:42				
Emisije zvočnega hrupa v zraku med fazo centrifugiranja (°) (dB(A) re 1 pW)	80	Razred emisij zvočnega hrupa v zraku (°) (faza centrifugiranja)	C			
Način pri izklopljenem stroju (W)	0.50	Način v mirovanju (W)	1.00			
Zakasneni zagon (W) (če je smiselno)	4.00	Mirovanje med priklopom na napajanje (W) (če je smiselno)	N/A			

Najkrajše trajanje jamstva, ki ga nudi dobavitelj (b):

Ta izdelek je zasnovan za sproščanje srebrovih ionov med fazo pranja.

Ne

Dodatne informacije:

Povezava na spletno mesto dobavitelja, kjer so informacije iz točke 9 Priloge II Uredbe Komisije (EU) 2019/2023 (1) ^(*):

^(*) za program Eco 40-60 (Eko 40-60°C).

^(*) Spremembe teh točk ne veljajo kot pomembne za namene odstavka 4 člena 4 Uredbe (EU) 2017/1369.

^(*) Če zbirka podatkov o izdelku samodejno generira vsebino te celice, dobavitelj ne sme vnašati teh podatkov.

- 1) Dejanska poraba energije bo odvisna od načina uporabe gospodinjskega aparata.
- 2) Dejanska poraba vode bo odvisna od načina uporabe gospodinjskega aparata in trdote vode.
- 3) Nadomestni deli bodo dostavljeni v 15 delovnih dneh po prejemu zahteve.

Podatkovni list izdelka v zvezi z Uredbo (EU) št. 2019/2014

Podatkovni list izdelka za aparat lahko poiščete v spletu.

Za prenos podatkovnega lista izdelka obiščite spletno mesto <https://eprel.ec.europa.eu> in vnesite identifikator modela aparata.

Identifikator modela aparata lahko poiščete v razdelku s tehničnimi specifikacijami.

Podatkovni list izdelka v zvezi z Uredbo (EU) št. 2019/2023

Ime dobavitelja ali blagovna znamka:**Naslov dobavitelja (*):****Identifikator modela:** WF71261M**Splošni parametri izdelka:**

Parametar	Vrednost		Parametar	Vrednost	
Nazivna količina polnjenja (*) (kg)	7.0		Mere v cm	Višina	85
				Širina	60
				Globina	40
EEL _w (*)	80.0		Razred energijske učinkovitosti (*)	D	
Indeks učinkovitosti pranja (*)	1.04		Učinkovitost izplakovanja (g/kg) (*)	5.0	
Poraba energije v kWh na cikel na podlagi programa Eco 40-60 (Eko 40-60 °C). Dejanska poraba energije bo odvisna od načina uporabe gospodinjskega aparata.	0.69		Poraba vode v litrih na cikel na podlagi programa Eco 40-60 (Eko 40-60 °C). Dejanska poraba vode bo odvisna od načina uporabe gospodinjskega aparata in trdote vode.	45	
Najvišja temperatura v opranem perilu (*) (°C)	Nazivna količina polnjenja	39	Vsebnost preostale vlage (*) (%)	Nazivna količina polnjenja	62
	Polovično	35		Polovično	62
	Četrtnsko	30		Četrtnsko	62
Število vrtljajev centrifuge (*) (rpm)	Nazivna količina polnjenja	1200	Razred učinkovitosti centrifugiranja (*)	C	
	Polovično	1200			
	Četrtnsko	1200			
Trajanje programa (*) (ur:min)	Nazivna količina polnjenja	3:28	Tip	prostostoječe	
	Polovično	2:42			
	Četrtnsko	2:42			
Emisije zvočnega hrupa v zraku med fazo centrifugiranja (*) (dB(A) re 1 pW)	80		Razred emisij zvočnega hrupa v zraku (*) (faza centrifugiranja)	C	
Način pri izklopljenem stroju (W)	0.50		Način v mirovanju (W)	1.00	
Zakasneni zagon (W) (če je smiselno)	4.00		Mirovanje med priklopom na napajanje (W) (če je smiselno)	N/A	

Najkrajše trajanje jamstva, ki ga nudi dobavitelj (*):

Ta izdelek je zasnovan za sproščanje srebrovih ionov med fazo pranja.

Ne

Dodatne informacije:

Povezava na spletno mesto dobavitelja, kjer so informacije iz točke 9 Priloge II Uredbe Komisije (EU) 2019/2023 (1) ^(*):

^(*) za program Eco 40-60 (Eko 40-60°C).

^(b) Spremembe teh točk ne veljajo kot pomembne za namene odstavka 4 člena 4 Uredbe (EU) 2017/1369.

^(c) Če zbirka podatkov o izdelku samodejno generira vsebino te celice, dobavitelj ne sme vnašati teh podatkov.

- 1) Dejanska poraba energije bo odvisna od načina uporabe gospodinjskega aparata.
- 2) Dejanska poraba vode bo odvisna od načina uporabe gospodinjskega aparata in trdote vode.
- 3) Nadomestni deli bodo dostavljeni v 15 delovnih dneh po prejemu zahteve.

Podatkovni list izdelka v zvezi z Uredbo (EU) št. 2019/2014

Podatkovni list izdelka za aparat lahko poiščete v spletu.

Za prenos podatkovnega lista izdelka obiščite spletno mesto <https://eprel.ec.europa.eu> in vnesite identifikator modela aparata.

Identifikator modela aparata lahko poiščete v razdelku s tehničnimi specifikacijami.

Podatkovni list izdelka v zvezi z Uredbo (EU) št. 2019/2023

Ime dobavitelja ali blagovna znamka:**Naslov dobavitelja (*):****Identifikator modela:** WF71490M**Splošni parametri izdelka:**

Parametar	Vrednost		Parametar	Vrednost	
Nazivna količina polnjenja (*) (kg)	7.0		Mere v cm	Višina	85
				Širina	60
				Globina	50
EEL _w (*)	59.9		Razred energijske učinkovitosti (*)	B	
Indeks učinkovitosti pranja (*)	1.031		Učinkovitost izplakovanja (g/kg) (*)	5.0	
Poraba energije v kWh na cikel na podlagi programa Eco 40-60 (Eko 40-60 °C). Dejanska poraba energije bo odvisna od načina uporabe gospodinjskega aparata.	0.516		Poraba vode v litrih na cikel na podlagi programa Eco 40-60 (Eko 40-60 °C). Dejanska poraba vode bo odvisna od načina uporabe gospodinjskega aparata in trdote vode.	45	
Najvišja temperatura v opranem perilu (*) (°C)	Nazivna količina polnjenja	36	Vsebnost preostale vlage (*) (%)	Nazivna količina polnjenja	53.9
	Polovično	34		Polovično	53.9
	Četrtnsko	21		Četrtnsko	53.9
Število vrtljajev centrifuge (*) (rpm)	Nazivna količina polnjenja	1400	Razred učinkovitosti centrifugiranja (*)	B	
	Polovično	1400			
	Četrtnsko	1400			
Trajanje programa (*) (ur:min)	Nazivna količina polnjenja	3 : 28	Tip	prostostoječe	
	Polovično	2 : 42			
	Četrtnsko	2 : 42			
Emisije zvočnega hrupa v zraku med fazo centrifugiranja (*) (dB(A) re 1 pW)	76		Razred emisij zvočnega hrupa v zraku (*) (faza centrifugiranja)	B	
Način pri izklopljenem stroju (W)	0.50		Način v mirovanju (W)	N/A	
Zakasneni zagon (W) (če je smiselno)	4.00		Mirovanje med priklopom na napajanje (W) (če je smiselno)	N/A	

Najkrajše trajanje jamstva, ki ga nudi dobavitelj (*):

Ta izdelek je zasnovan za sproščanje srebrovih ionov med fazo pranja.

Ne

Dodatne informacije:

Povezava na spletno mesto dobavitelja, kjer so informacije iz točke 9 Priloge II Uredbe Komisije (EU) 2019/2023 (1) ^(*):

^(*) za program Eco 40-60 (Eko 40-60°C).

^(b) Spremembe teh točk ne veljajo kot pomembne za namene odstavka 4 člena 4 Uredbe (EU) 2017/1369.

^(c) Če zbirka podatkov o izdelku samodejno generira vsebino te celice, dobavitelj ne sme vnašati teh podatkov.

- 1) Dejanska poraba energije bo odvisna od načina uporabe gospodinjskega aparata.
- 2) Dejanska poraba vode bo odvisna od načina uporabe gospodinjskega aparata in trdote vode.
- 3) Nadomestni deli bodo dostavljeni v 15 delovnih dneh po prejemu zahteve.

Podatkovni list izdelka v zvezi z Uredbo (EU) št. 2019/2014

Podatkovni list izdelka za aparat lahko poiščete v spletu.

Za prenos podatkovnega lista izdelka obiščite spletno mesto <https://eprel.ec.europa.eu> in vnesite identifikator modela aparata.

Identifikator modela aparata lahko poiščete v razdelku s tehničnimi specifikacijami.

BEZBEDNOSNA UPUTSTVA

Dobro pročitajte sledeće bezbednosne informacije i strogo ih se pridržavajte kako biste rizik od nastanka požara ili eksplozije i strujnog udara sveli na najmanju moguću meru i kako biste sprečili nastanak štete po imovinu, povređivanje ljudi ili gubitak života. Nepoštovanje pomenutih uputstava će svaku garanciju učiniti nevažećom.

UPOZORENJE!

Ova kombinacija simbola i signalne reči ukazuje na potencijalno opasnu situaciju koja, ukoliko se ne izbegne, za rezultat može imati smrt ili ozbiljne povrede.

OPREZ!

Ova kombinacija simbola i signalne reči ukazuje na potencijalno opasnu situaciju koja za rezultat može imati blage ili lakše povrede ili štetu po imovinu i okruženje.

NAPOMENA

Ova kombinacija simbola i signalne reči ukazuje na potencijalno opasnu situaciju koja za rezultat može imati blage ili lakše povrede.

UPOZORENJE!

Strujni udar!

- Ukoliko je priključni kabl oštećen, njegovu zamenu mora da obavi proizvođač, servis koji je angažovao ili lica sa sličnim kvalifikacijama, kako bi se izbegla opasnost.
- Ukoliko je mašina oštećena, ne sme se upotrebljavati sve dok proizvođač, njegov ovlašćeni servis ili osobe sa sličnim kvalifikacijama ne obavne njenu popravku. Rizik od strujnog udara!
- Uređaj mogu da upotrebljavaju deca starija od 8 godina, kao i osobe sa umanjnim fizičkim, čulnim ili mentalnim sposobnostima ili osobe bez iskustva i znanja ukoliko su pod nadzorom ili ukoliko su dobili uputstva o bezbednoj upotrebi uređaja i shvataju opasnosti koje upotreba istog nosi. Deca ne treba da se igraju uređajem. Deca ne treba da obavljaju čišćenje i korisničko održavanje uređaja bez nadzora.
- Decu je potrebno nadgledati kako se ne bi igrala uređajem.
- Životinje i deca se mogu uvući u mašinu. Pre svake upotrebe, proverite unutrašnjost mašine.
- Decu mlađu od 3 godine je neophodno držati dalje od uređaja ili pod konstantnim nadzorom.
- Nemojte se penjati na uređaj ili sedeti na istom.

MESTO INSTALACIJE I OKRUŽENJE

- Sve supstance koje se koriste za pranje, kao i dodatne supstance, treba držati na bezbednom mestu van domašaja dece.
- Nemojte mašinu postavljati na pod prekriven tepihom. Tepih može da blokira otvore i tako ošteti mašinu.
- Držite uređaj što dalje od izvora toplote i direktnih sunčevih zraka kako biste sprečili oštećenja na plastičnim i gumenim delovima.
- Nemojte upotrebljavati uređaj u vlažnom okruženju ili u prostorijama u kojima je prisutan eksplozivni ili nagrizajući gas. U slučaju curenja ili prskanja vode, ostavite uređaj da se osuši na otvorenom.
- Uređaj se ne sme postavljati tako da se nalazi iza vrata koja je moguće zaključati, kliznih vrata ili vrata sa šarkom pozicioniranom na suprotnoj strani u odnosu na šarku mašine za pranje veša.
- Nemojte koristiti mašinu u prostorijama sa temperaturom nižom od 5°C, jer bi to moglo da ošteti neke od njenih delova. Ukoliko je upotreba mašine u pomenutim uslovima neizbežna, postarajte se da nakon svake upotrebe potpuno ispusite vodu iz uređaja (pogledajte odeljak „Održavanje – Čišćenje filtera na ispusnoj pumpi“) kako biste sprečili oštećenja nastala usled mržnjenja.
- Nemojte nikada upotrebljavati zapaljive sprejeve ili supstance u neposrednoj blizini uređaja.

INSTALACIJA

- Pre upotrebe uređaja, uklonite kompletnu ambalažu i skinite šrafove za transport. U suprotnom, može doći do nastanka ozbiljnih oštećenja.

- Ovaj uređaj je opremljen jednim ulaznim ventilom i može se povezati isključivo na dovod hladne vode.
- Strujni utikač mora biti dostupan nakon instalacije.
- Pre prvog pranja odeće, proizvod treba jednom pustiti u rad sa praznim bubnjem, tako da prođe kroz sve faze ciklusa.
- Pre upotrebe mašine za pranje veša, potrebno je obaviti njenu kalibraciju.
- Nemojte na uređaj stavljati prekomerno teške predmete, poput kanistera za vodu ili uređaja za grejanje.
- Upotrebite novi komplet creva isporučen zajedno sa uređajem. Stare komplete creva ne treba ponovo upotrebljavati.
- Maksimalni pritisak ulazne vode je 1 MPa. Minimalni pritisak ulazne vode je 0,05 MPa.

POVEZIVANJE NA ELEKTRIČNE INSTALACIJE

- Uverite se da mašina ne pritiska kabl za napajanje, jer to može dovesti do njegovog oštećenja.
- Proizvod priključite u uzemljenu utičnicu zaštićenu osiguračem, koja je u skladu sa vrednostima navedenim u tabeli u okviru dela „Tehničke specifikacije“. Postupak uzemljavanja treba da obavi kvalifikovani električar. Uverite se da je instalacija mašine obavljena u skladu sa lokalnim propisima.
- Postupak povezivanja na vodovodne i električne instalacije mora da obavi kvalifikovano tehničko lice, a u skladu sa uputstvima proizvođača i lokalnim propisima o bezbednosti.



UPOZORENJE!

- Nemojte upotrebljavati razvodnike za utičnicu ili produžne kablove.
- Uređaj ne sme biti povezan na eksterni uređaj za uključivanje/isključivanje, poput tajmera, ili na kolo koje se redovno uključuje i isključuje.
- Ukoliko je u prostoriji prisutan zapaljivi gas, nemojte iskopčavati utikač iz strujne utičnice.
- Utikač nikada nemojte iskopčavati vlažnim rukama.
- Prilikom iskopčavanja, uvek vucite utikač, a ne kabl.
- Uređaj iskopčajte sa napajanja svaki put kada ga ne upotrebljavate.

POVEZIVANJE NA VODOVODNE INSTALACIJE

- Proverite spojeve sa ulaznim cevima za vodu, slavinom za vodu i ispusnim crevom kako biste detektovali moguće probleme nastale usled promena u pritisku vode. Ukoliko spojevi popuste ili počnu da cure, zatvorite slavinu i popravite ih. Uređaj počnite da upotrebljavate tek nakon što kvalifikovane osobe obavie adekvatnu instalaciju cevi i creva.
- Tokom rada, staklena vrata mogu postati izuzetno vrela. Kada je mašina u funkciji, držite decu i kućne ljubimce što dalje od nje.
- Ulazna i izlazna creva za vodu je potrebno instalirati na bezbedan način, tako da ne dode do njihovog oštećenja. U suprotnom, može doći do curenja vode.
- Nemojte skidati filter na pumpi za ispuštanje vode sve dok u uređaju još uvek ima vode. Može doći do ispuštanja velike količine vode, uz rizik od poparivanja usled upotrebe vrele vode.

RAD I ODRŽAVANJE

- Nikada nemojte upotrebljavati zapaljive, eksplozivne ili toksične rastvarače. Nemojte upotrebljavati benzin, alkohol i slično umesto deterdženata. Birajte isključivo one deterdžente koji su pogodni za mašinsko pranje.
- Uverite se da su svi džepovi ispražnjeni. Oštri i kruti predmeti, poput novčića, broševa, eksera, šrafova, kamenčića i dr. mogu naneti ozbiljna oštećenja ovoj mašini.
- Pre nego što garderobu stavite u uređaj, iz džepova izvadite sve predmete, poput upaljača i šibica.
- Temeljno isperite veš koji ste ručno prali.
- Pre sušenja u uređaju, veš koji je zaprljan supstancama poput kuhinjskog ulja, acetona, alkohola, benzina, kerozina, sredstava za uklanjanje fleka, terpentina, voska i sredstava za uklanjanje voska potrebno je oprati u vreloj vodi koja sadrži dodatnu količinu deterdženta.
- Veš koji u sebi sadrži sunderastu gumu (sunder od lateksa), kapice za tuširanje, vodootpornu tkaninu, komade sa gumenom postavom i odeću ili jastuke koji sadrže delove od sunderaste gume ne treba sušiti u mašini.
- Omekšivače tkanine ili slične proizvode bi trebalo upotrebljavati u skladu sa preporukama navedenim na uputstvu za njih.
- Nikada nemojte pokušavati da vrata otvarate uz upotrebu sile. Vrata će se otključati ubrzo nakon završetka ciklusa.

- Nemojte vrata zatvarati uz upotrebu prekomerne sile. Ukoliko imate poteškoće prilikom zatvaranja vrata, proverite da li je veš pravilno ubačen i raspoređen.
- Pre svakog postupka čišćenja i održavanja, kao i nakon svake upotrebe, iskopčajte uređaj i zatvorite slavinu.
- Nemojte nikada čistiti uređaj tako što ćete ga polivati vodom. Rizik od strujnog udara
- Kako bi se izbegao nastanak opasnosti, popravke obavlja isključivo proizvođač, njegov ovlašćeni serviser ili lica sa sličnim kvalifikacijama. Proizvođač se neće smatrati odgovornim za oštećenja koja su svojim intervencijama izazvala neovlašćena lica.

TRANSPORT

- Pre obavljanja transporta:
 - Potrebno je da stručno lice ponovo postavi šrafove na mašinu.
 - Vodu koja se zadržala unutar mašine potrebno je ispustiti.
- Ovaj uređaj je težak. Budite pažljivi prilikom premeštanja. Prilikom podizanja, nikada nemojte mašinu držati za isturene delove. Vrata mašine se ne smeju upotrebljavati kao drška.

PREDVIĐENA UPOTREBA

Proizvod je namenjen isključivo za upotrebu u domaćinstvu i za tkanine u količinama karakterističnim za domaćinstvo, adekvatnim za mašinsko pranje i sušenje. Uređaj je namenjen isključivo za upotrebu u zatvorenom prostoru i nije predviđen za ugradnju. Upotreba uređaja treba da uvek bude usklađena sa ovim uputstvima. Uređaj nije namenjen za komercijalnu upotrebu. Svaka drugačija upotreba se smatra neadekvatnom. Proizvođač ne snosi odgovornost za oštećenja ili povrede nastale kao rezultat takve upotrebe.

- Ovaj uređaj je predviđen za upotrebu u domaćinstvima i sličnom okruženju poput:
 - Kuhinja za osoblje u prodavnicama, kancelarijama i drugom radnom okruženju;
 - Poljoprivrednih domaćinstava;
 - Hotela, motela i ostalih objekata rezidencijalnog tipa, gde se stavlja na raspolaganje klijentima;
 - Objekata koji pružaju uslugu noćenja sa doručkom;
 - Zajedničkih prostorija u stambenim blokovima ili samouslužnih perionica.

Pakovanje/Stari uređaj



Ova oznaka ukazuje da proizvod u EU ne treba odlagati zajedno sa drugim otpadom iz domaćinstva. Da biste sprečili potencijalnu štetu po životnu sredinu ili zdravlje ljudi koja nastaje nekontrolisanim odlaganjem otpada, odgovorno reciklirajte proizvod kako biste promovisali održivu ponovnu upotrebu materijalnih resursa. Za odlaganje upotrebljenog uređaja koristite sisteme za sabiranje otpada ili kontaktirajte maloprodajni objekat u kome ste proizvod kupili. Oni Vaš proizvod mogu preuzeti i reciklirati na način bezbedan po životnu okolinu.

POSTAVLJANJE

Opis proizvoda

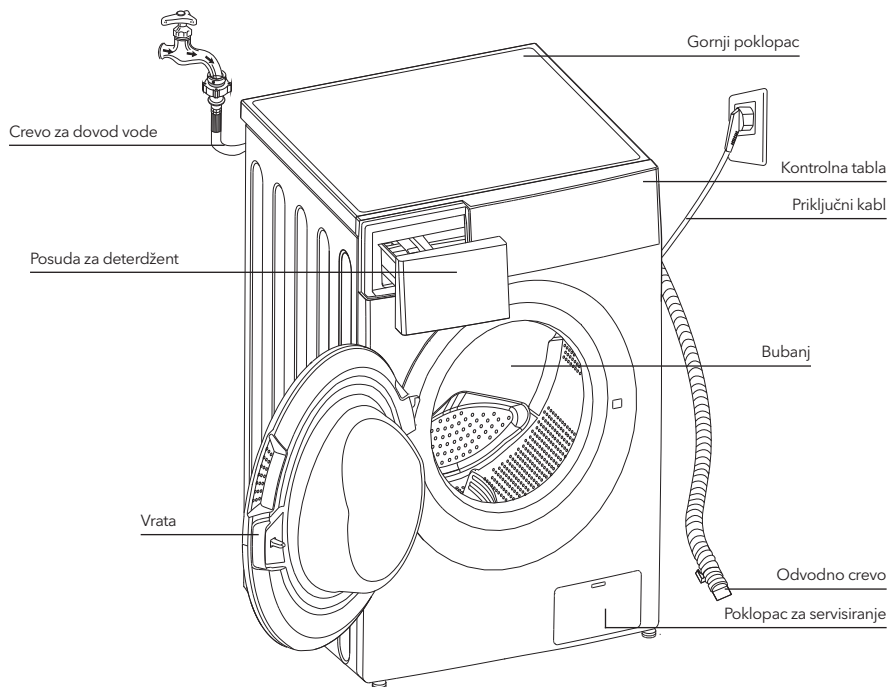

NAPOMENA

- Slika proizvoda je data isključivo u ilustrativne svrhe. Za pravi izgled proizvoda, pogledajte uređaj koji ste kupili.

Dodatna oprema



Poklopci x 4



1 x Crevo za dovod
hladne vode



Korisničko uputstvo

Prostor u kome se uređaj postavlja

⚠ UPOZORENJE!

- Važno je da proizvod bude stabilan kako bi se sprečilo njegovo pomeranje tokom rada! Uverite se da je mašina iznivelesana i stabilna.
- Uverite se da proizvod nije postavljen preko priključnog kabl.
- Postarajte se da postoji minimalno rastojanje između zidova i uređaja, na način prikazan na slici.

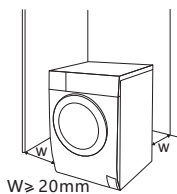

Pre postavljanja mašine, potrebno je da pronađete mesto sa sledećim karakteristikama:

1. Ima čvrstu, suhu i ravnu površinu.
2. Nije izloženo direktnim zracima sunca.
3. U dovoljnoj meri je provetreno.
4. Ima sobnu temperaturu iznad 0°C.
5. Držite što dalje od izvora toplote, poput uređaja u kojima se sagoreva uglj ili gas.



Raspakivanje mašine za pranje

⚠ UPOZORENJE!

- Ambalaža (npr. folija, stiropor) može biti opasna za decu.
- Postoji rizik od gušenja! Kompletu ambalažu držite na bezbednoj udaljenosti od dece.

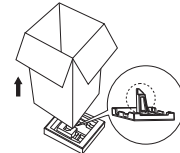

1. Uklonite kartonsku kutiju i delove od stiropora.
2. Podignite mašinu za pranje veša i skinite osnovu na kojoj se proizvod nalazi. Uverite se da je mali trougaoni sunder uklonjen zajedno sa osnovom. Ukoliko to nije slučaj, položite proizvod postrance, a zatim rukom skinite mali sunder sa dna proizvoda.
3. Uklonite traku kojom su pričvršćeni priključni kabl i odvodno crevo.
4. Izvadite dovodno crevo iz bubnja

Uklanjanje transportnih šrafova

⚠ UPOZORENJE!

- Pre upotrebe proizvoda, morate ukloniti transportne šrafove koji se nalaze na zadnjoj strani proizvoda.



Pomoću ključa, popustite 4 šrafa za transport

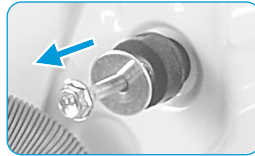

Skinite šrafove zajedno gumenim elementima i sačuvajte ih

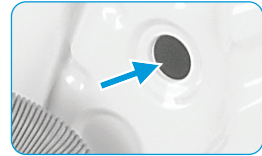

Zapušite otvore pomoću transportnih čepova za otvore

Levelisanje mašine za pranje veša

⚠ UPOZORENJE!

- Navojni prstenovi za pričvršćivanje moraju na svim nožicama biti dobro pričvršćeni za kućište.



1. Popustite navojni prsten za pričvršćivanje.
2. Okrećite nožicu sve dok ne dodirne pod.
3. Podesite nožice i fiksirajte navojne prstenove pomoću ključa. Uverite se da je mašina iznivelisana i stabilna.

Povezivanje dovodnog creva za vodu

⚠ UPOZORENJE!

- Da biste sprečili curenje ili oštećenja prouzrokovana vodom, pratite uputstva data u ovom poglavlju!
- Nemojte savijati, lomiti, prepravljati, niti seći dovodno crevo za vodu.



Povežite crevo za dovod vode sa ulaznim ventilom za vodu i slavinom za hladnu vodu, na način prikazan na slici.



☰ NAPOMENA

- Povežite rukom, bez upotrebe alata. Proverite da li su spojevi dobro pričvršćeni.

Odvodno crevo

⚠ UPOZORENJE!

- Nemojte savijati, niti istezati odvodno crevo.
- Pravilno postavite odvodno crevo. U suprotnom, može doći do curenja vode usled oštećenja.

Odvodno crevo se može povezati na dva načina:

1. Stavite ga u slivnik za vodu.

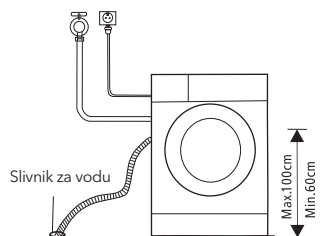

2. Povežite ga sa dodatnom ispusnom cevi slivnika za vodu.

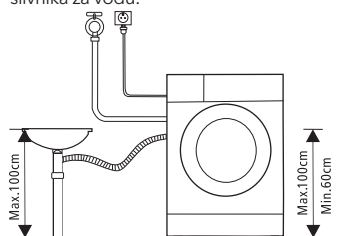

RAD UREĐAJA

Brzi početak

! OPREZI

- Pre pranja veša, proverite da li je uređaj pravilno postavljen.
- Pre nego što je izašao iz fabrike, Vaš uređaj je prošao kroz kompletnu proveru. Da biste uklonili preostalu vodu i neutralisali potencijalne neprijatne mirise, pre prve upotrebe se preporučuje da očistite svoj uređaj. Ovo se vrši aktiviranjem programa za pamuk (Cotton) na 90°C, bez veša i deterdženta.

☰ KALIBRACIJA

Model WF71490M

Za najbolje performanse mašine za pranje veša, preporučuje se njena kalibracija.

Uređaj može da detektuje količinu veša u bubnju. Ovom funkcijom se vrši optimizacija performansi proizvoda maksimalnim smanjenjem potrošnje energije i vode, što Vam donosi uštedu u smislu novca i vremena. Iz tog razloga, za najbolju upotrebu uređaja se preporučuje obavljanje njegove kalibracije.

1. Izvadite svu dodatnu opremu iz bubnje i zatvorite vrata;
2. Prikopčajte utikač u strujnu utičnicu;
3. Uključite mašinu za pranje veša i istovremeno zadržite pritisak na tasterima „Delay“ (Odloženi start) i „Speed“ (Brzina centrifuge) u trajanju od 10 sekundi, sve dok se na displeju ne pojavi „t19“;
4. Pritisnite taster ▷|| kako biste aktivirali uređaj i sačekajte dok se na displeju ne pojavi „****“.

1. Pre pranja veša

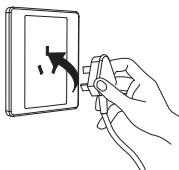

Uključite u struju

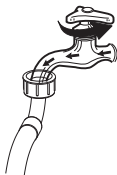

Pustite vodu

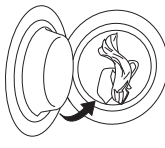

Napunite vešom

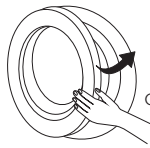

Zatvorite vrata



Dodajte deterdžent

☰ NAPOMENA

- Deterdžent se u pregradu I dodaje samo ako izaberete pretpranje kod mašina koje imaju ovu funkciju.

2. Pranje



Izaberite program

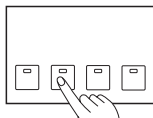

Izaberite funkciju ili ostavite podrazumevane vrednosti



Započnite ciklus

3. Nakon pranja

Vrata su zaključana, a lampice na tasteru [Start/Pause] (Početak/Pauziranje) se uključuju i isključuju uz zvučni signal, ili se dve male tačke na digitalnom ekranu uključuju i isključuju.

* Model WF71490M

Oglašava se alarm, a na displeju stoji „End“ (Kraj ciklusa).

Pre svakog pranja

- Radni uslovi mašine trebalo bi da se kreću od (0 do 40)°C. Ukoliko uređaj upotrebljavate na temperaturama nižim od 0°C, može doći do oštećenja ulaznog ventila i odvodnog sistema. Ukoliko se nalazi u okruženju u kome je temperatura 0°C ili niža, mašinu je potrebno prenети u okruženje sa normalnom sobnom temperaturom kako biste pre upotrebe bili sigurni da u dovodnom crevu za vodu i odvodnom crevu nema zamrznute vode.
- Pre pranja, proverite etikete na vešu i pojašnjenja za upotrebu deterdženta. Za adekvatno mašinsko pranje, upotrebljavajte deterdžente koji ne proizvode penu ili je proizvode u manjoj meri.



Proverite etiketu i odaberite program



Izvadite predmete iz džepova



Prevezite dugačke trake, zakopčajte rasjfešuse i zakopčajte dugmad



Manje komade veša stavite u jastučnicu



Obrnite garderobu koja se lako čeba na naličje. Isto učinite i sa garderobom koja ima duga vlakna





Sortirajte veš prema teksturi

UPOZORENJE!

- Pranje jednog komada veša može dovesti do značajne neizbalansiranosti uređaja, zbog čega se može uključiti alarm. Stoga se preporučuje dodavanje još jednog ili dva komada veša, kako bi proces ispuštanja vode teкао glatko.
- Ne perite veš koji je prethodno bio u kontaktu sa kerozinom, benzinom, alkoholom i drugim zapaljivim materijalima.

Posuda za deterdžent

- I Deterdžent za pretpranje
- II Deterdžent za pranje
-  Omekšivač
-  Otpustite taster kako biste izvadili pregradu za deterdžent

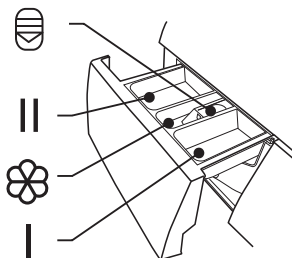

OPREZ!

- Deterdžent se u pregradu I dodaje samo ako izaberete pretpranje kod mašina koje imaju ovu funkciju.

Model: WF71231M

Program	I	II	☼
Cotton (Pamuk) 30°C	<input type="radio"/>	<input checked="" type="radio"/>	<input type="radio"/>
Cotton (Pamuk) 40°C	<input type="radio"/>	<input checked="" type="radio"/>	<input type="radio"/>
Cotton (Pamuk) 60°C	<input type="radio"/>	<input checked="" type="radio"/>	<input type="radio"/>
Cotton (Pamuk) 90°C	<input type="radio"/>	<input checked="" type="radio"/>	<input type="radio"/>
Synthetic (Sintetika)	<input type="radio"/>	<input checked="" type="radio"/>	<input type="radio"/>
Synthetic (Sintetika) 40°C	<input type="radio"/>	<input checked="" type="radio"/>	<input type="radio"/>
Drum Clean (Čišćenje bubnja)			
Cold Wash (Pranje hladnom vodom)	<input type="radio"/>	<input checked="" type="radio"/>	<input type="radio"/>
Cold Wash (Pranje hladnom vodom) 20°C	<input type="radio"/>	<input checked="" type="radio"/>	<input type="radio"/>
Spin Only (Samo centrifuga)			
Drain Only (Samo ispuštanje vode)			
Rinse & Spin (Ispiranje i centrifuga)			<input type="radio"/>

Model: WF71261M

Program	I	II	☼
Cotton (Pamuk) 30°C		<input checked="" type="radio"/>	<input type="radio"/>
Cotton (Pamuk) 40°C		<input checked="" type="radio"/>	<input type="radio"/>
Cotton (Pamuk) 60°C		<input checked="" type="radio"/>	<input type="radio"/>
Cotton (Pamuk) 90°C		<input checked="" type="radio"/>	<input type="radio"/>
Synthetic (Sintetika)		<input checked="" type="radio"/>	<input type="radio"/>
Synthetic (Sintetika) 40°C		<input checked="" type="radio"/>	<input type="radio"/>
Drum Clean (Čišćenje bubnja)			
Cotton Intensive (Intenzivno pranje pamuka) 40°C		<input checked="" type="radio"/>	<input type="radio"/>
Cotton Intensive (Intenzivno pranje pamuka) 60°C		<input checked="" type="radio"/>	<input type="radio"/>
Quick Wash (Brzo pranje) 45'		<input checked="" type="radio"/>	<input type="radio"/>
Quick Wash (Brzo pranje) 30'		<input checked="" type="radio"/>	<input type="radio"/>
Quick Wash (Brzo pranje) 15'		<input checked="" type="radio"/>	<input type="radio"/>

Program	I	II	☼
Delicate (Delikatan veš) 30°C		<input checked="" type="radio"/>	<input type="radio"/>
Delicate (Delikatan veš)		<input checked="" type="radio"/>	<input type="radio"/>
Ends in 9H (Završava za 9H)		<input checked="" type="radio"/>	<input type="radio"/>
Ends in 6H (Završava za 6H)		<input checked="" type="radio"/>	<input type="radio"/>
Ends in 3H (Završava za 3H)		<input checked="" type="radio"/>	<input type="radio"/>
Quick Wash (Brzo pranje) 45'		<input checked="" type="radio"/>	<input type="radio"/>
Quick Wash (Brzo pranje) 30'		<input checked="" type="radio"/>	<input type="radio"/>
Quick Wash (Brzo pranje) 15'		<input checked="" type="radio"/>	<input type="radio"/>
ECO 40-60		<input checked="" type="radio"/>	<input type="radio"/>
Cotton Intensive (Intenzivno pranje pamuka) 40°C		<input checked="" type="radio"/>	<input type="radio"/>
Cotton Intensive (Intenzivno pranje pamuka) 60°C		<input checked="" type="radio"/>	<input type="radio"/>

Obavezno Opciono

Program	I	II	☼
Spin Only (Samo centrifuga)			
Drain Only (Samo ispuštanje vode)			
Rinse & Spin (Ispiranje i centrifuga)			<input type="radio"/>
Delicate (Delikatan veš) 30°C		<input checked="" type="radio"/>	<input type="radio"/>
Delicate (Delikatan veš)		<input checked="" type="radio"/>	<input type="radio"/>
Mix (Kombinovani veš) 60°C		<input checked="" type="radio"/>	<input type="radio"/>
Mix (Kombinovani veš) 40°C		<input checked="" type="radio"/>	<input type="radio"/>
Mix (Kombinovani veš)		<input checked="" type="radio"/>	<input type="radio"/>
ECO 40-60		<input checked="" type="radio"/>	<input type="radio"/>
Cold Wash (Pranje hladnom vodom)		<input checked="" type="radio"/>	<input type="radio"/>
Cold Wash (Pranje hladnom vodom) 20°C		<input checked="" type="radio"/>	<input type="radio"/>

Obavezno Opciono

Model: WF71490M

Program	I	II / Δ	☼	Program	I	II / Δ	☼
Cotton (Pamuk)	○	●	○	Sport Wear (Sportski veš)	○	●	○
Quick (Brzo pranje) 15'		●	○	Synthetic (Sintetika)	○	●	○
Rapid (Brzo pranje) 45'		●	○	Mix (Kombinovani veš)	○	●	○
60' Wash (Ciklus pranja od 60')		●	○	Delicate (Delikatan veš)		●	○
ECO 40-60		●	○	Wool (Vuna)		●	○
Intensive (Intenzivno pranje)		●	○	20°C		●	○
Rinse & Spin (Ispiranje i centrifuga)			○	Spin Only (Samo centrifuga)			○
Sterilization (Sterilizacija)		●	○				

● Obavezno ○ Opciono

Preporuke u vezi sa deterdžentom

Preporučeni deterdžent za pranje	Ciklusi pranja	Temp. pranja	Tip veša i tkanina
Snažni deterdžent sa sredstvima za izbeljivanje i optičkim izbeljivačima	Cotton (Pamuk) ECO 40-60, *Mix (Kombinovani veš)	30/40/60	Beli veš od pamuka ili lana otpornog na iskuvavanje
Deterdžent za pranje obojenog veša, bez sredstava za izbeljivanje i optičkih izbeljivača	Cotton (Pamuk) ECO 40-60, *Mix (Kombinovani veš) Cold Wash (Pranje hladnom vodom)	Hladno/20/ 30/40	Obojeni veš od pamuka ili lana
Deterdžent za pranje obojenog veša ili blagi deterdžent bez optičkih izbeljivača	Cold Wash (Pranje hladnom vodom)	Hladno/20/40	Obojeni veš od vlakana lakih za održavanje i sintetičkih materijala
Blagi deterdžent za pranje	Synthetic (Sintetika)	Hladno/40	Delikatne tkanine, svila, viskoza
Specijalni deterdžent za vunu**	Wool (Vuna)**	20/30/40**	Vuna**

* Model WF71261M, ** Model WF71490M

NAPOMENA

- Pre nego što zgrudvane ili slepljene deterdžente ili dodatna sredstva sipate u pregradu za deterdžent, možete ih razblažiti u malo vode kako biste sprečili začepljenje ulaznog dela pregrade za deterdžent i prelivanje vode.
- Izaberite odgovarajući tip deterdženta za najbolji učinak prilikom pranja uz minimalnu potrošnju vode i struje.
- Za postizanje najboljih rezultata prilikom pranja, važno je upotrebiti odgovarajuću dozu deterdženta.
- Ukoliko bubanj nije napunjen do maksimalnog kapaciteta, stavite manju količinu deterdženta.
- Uvek prilagodite količinu deterdženta stepenu tvrdoće vode. Ukoliko je voda iz Vašeg vodovoda meka, upotrebite manje deterdženta.
- Količinu deterdženta odredite prema stepenu zaprljanosti veša. Manje zaprljana garderoba zahteva manje deterdženta.
- Visoko-koncentrovani deterdžent (kompaktni deterdžent) zahteva posebnu preciznost prilikom doziranja.

Znaci prekomerne količine deterdženta uključuju sledeće:

- stvaranje velike količine pene
- loši rezultati pranja i ispiranja

Znaci nedovoljne količine deterdženta uključuju sledeće:

- veš poprima sivu boju
- formiranje sloja kamenca na bubnju, grejaču i/ili vešu

Kontrolna tabla

Model: WF71231M

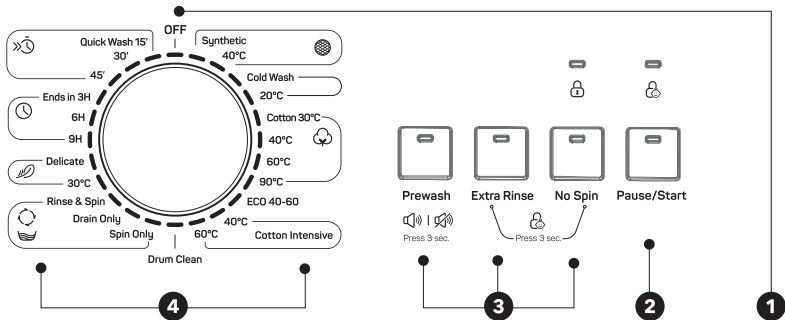

Model: WF71261M

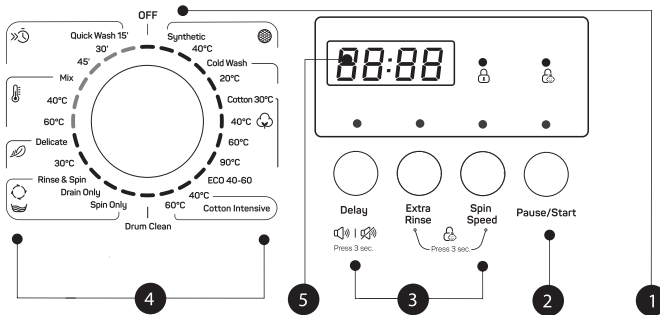

NAPOMENA

- Slika je data isključivo u ilustrativne svrhe. Za pravi izgled proizvoda, pogledajte uređaj koji ste kupili.

1. On/Off (Uključeno/Isključeno)

Proizvod je uključen ili isključen.

2. Start/Pause (Početak/Pauza)

Pritiskom na ovaj taster ćete započeti ili pauzirati ciklus pranja.

3. Opcije

Ovi tasteri Vam omogućavaju da izaberete dodatne funkcije, pri čemu će pomenuti tasteri nakon odabira zasvetleti.

4. Program

Zavisno od tipa veša.

5. Displej

Na displeju su prikazana podešavanja, procenjeno preostalo vreme, opcije i statusne poruke u vezi sa Vašom mašinom za pranje veša. Displej će ostati uključen tokom celokupnog ciklusa.

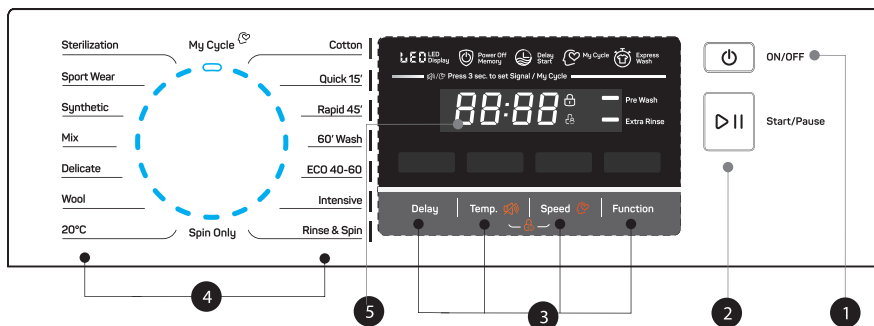

NAPOMENA

- Slika je data isključivo u ilustrativne svrhe. Za pravi izgled proizvoda, pogledajte uređaj koji ste kupili.

1. On/Off (Uključeno/Isključeno)

Za uključivanje i isključivanje uređaja.

2. Start/Pause (Početak/Pauza)

Za započinjanje ili pauziranje Vašeg programa pranja.

3. Opcije

Ovi tasteri Vam omogućavaju da izaberete dodatne funkcije, pri čemu će pomenuti tasteri nakon odabira zasvetliti.

4. Program

Dostupno u zavisnosti od tipa veša.

5. Displej

Na displeju su prikazana podešavanja, procenjeno preostalo vreme, opcije i statusne poruke.

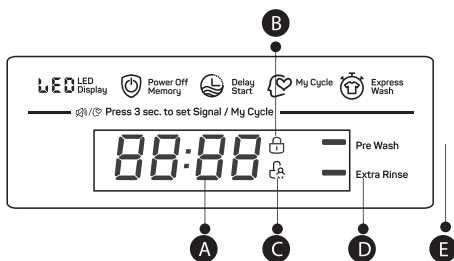

A Displej

Vreme trajanja ciklusa pranja
125
Brzina centrifugiranja
400
Ciklus završen
End

Početak odložen za
2h
Greška
E30
Temperatura
30

B Zaključavanje vrata

D Dodatno ispiranje

Zaključavanje zbog bezbednosti dece

E Pretpranje

Programi

Model: WF71231M

Program	Težina veša (kg)	Prikazano vreme
	7.0	7.0
Synthetic (Sintetika)	3.5	2:20
Synthetic (Sintetika) 40°C	3.5	2:20
Cold Wash (Pranje hladnom vodom)	7.0	1:00
Cold Wash (Pranje hladnom vodom) 20°C	7.0	1:01
Cotton (Pamuk) 30°C	7.0	2:40
Cotton (Pamuk) 40°C	7.0	2:40
Cotton (Pamuk) 60°C	7.0	2:45
Cotton (Pamuk) 90°C	7.0	2:50
ECO 40-60	7.0	3:28
Cotton Intensive (Intenzivno pranje pamuka) 40°C	7.0	3:48
Cotton Intensive (Intenzivno pranje pamuka) 60°C	7.0	3:53
Drum Clean (Čišćenje bubnja)	-	1:18
Spin Only (Samo centrifuga)	7.0	0:12
Drain Only (Samo ispuštanje vode)	-	0:01
Rinse & Spin (Ispiranje i centrifuga)	7.0	0:20
Delicate (Delikatan veš) 30°C	2.5	0:50
Delicate (Delikatan veš)	2.5	0:48
Ends in 9H (Završava za 9H)	7.0	0:59
Ends in 6H (Završava za 6H)	7.0	0:59
Ends in 3H (Završava za 3H)	7.0	0:59
Quick Wash (Brzo pranje) 45'	2.0	0:45
Quick Wash (Brzo pranje) 30'	2.0	0:30
Quick Wash (Brzo pranje) 15'	2.0	0:15

NAPOMENA

Parametri navedeni u ovoj tabeli su namenjeni isključivo za informisanje korisnika. Realni parametri se mogu razlikovati od parametara navedenih u prethodnoj tabeli.

WF71231M						
Ciklus	Nominalni kapacitet u kg	Trajanje ciklusa u č: min	Potrošnja energije u kWh/ciklusu	Potrošnja vode u l /ciklusu	Najviša temperatura pranja °C ¹⁾	Preostala vlaga u % / Brzina centrifugiranja u rpm ²⁾
Cold Wash (Pranje hladnom vodom) 20°C	3.5	1:01	0.213	41	20	60%/1200
Cotton (Pamuk) 60°C	7.0	2:45	1.385	65	60	60%/1200
Synthetic (Sintetika)	3.5	2:20	0.327	60	Hladno	60%/1200
Quick Wash (Brzo pranje) 15'	2.0	0:15	0.035	32	Hladno	75%/800
Cotton Intensive (Intenzivno pranje pamuka) 40°C	7.0	3:48	1.088	65	40	60%/1200
ECO 40-60 ³⁾	7.0	3:28	0.940	55.3	39	62%/1200
	3.5	2:42	0.590	41.5	35	62%/1200
	2.0	2:42	0.435	35.6	30	62%/1200

- Gorenavedeni podaci su dati isključivo u informativne svrhe, a mogu se menjati zavisno od uslova prilikom realne upotrebe uređaja.
- Za sve programe, izuzev programa ECO 40-60, prikazane su samo okvirne vrednosti.
- Nova klasa energetske efikasnosti u EU je D
Program za testiranje energetske efikasnosti: ECO 40-60. Brzina centrifugiranja: Maksimalna brzina; Ostali parametri podešeni na podrazumevano. Polovina težine veša za model od 7,0 kg: 3,5 kg. Četvrtina težine veša za model od 7,0 kg: 2,0 kg.

1) Najviša temperatura veša dostignuta u toku ciklusa pranja u trajanju od najmanje 5 minuta.

2) Vlaga koja preostane nakon ciklusa pranja, izražena u procentima sadržaja vode, i brzina centrifugiranja pri kojoj je ova vrednost postignuta.

3) Programom ECO 40-60 se može zajedno, u okviru istog ciklusa, oprati normalno zaprljan pamučni veš, na čijoj deklaraciji stoji da ga je moguće prati na temperaturama od 40°C ili 60°C. Ovaj program se koristi za procenu stepena usaglašenosti sa uredbom (EU) 2019/2023

Generalno, najefikasniji u smislu potrošnje energije su programi koji rade na nižim temperaturama, a traju duže.

Ukoliko mašinu za pranje veša u domaćinstvu napunite do maksimalnog kapaciteta naznačenog za određeni program, pružićete svoj doprinos uštedi energije i vode.

Brzina centrifugiranja utiče na stepen buke i preostali sadržaj vlage: što je brzina centrifugiranja tokom faze centrifugiranja veća, to je buka veća, a preostali sadržaj vlage niži.

OPREZ!

- Ukoliko dođe do prekida u snabdevanju električnom energijom prilikom rada mašine, odabrani program će biti sačuvan u posebnoj memoriji. Nakon što snabdevanje električnom energijom bude ponovno uspostavljeno, mašina će nastaviti da radi u pomenutom programu.

Model: WF71261M

Program	Težina veša (kg)	Prikazano vreme
	7.0	7.0
Synthetic (Sintetika)	3.5	2:20
Synthetic (Sintetika) 40°C	3.5	2:20
Cold Wash (Pranje hladnom vodom)	7.0	1:00
Cold Wash (Pranje hladnom vodom) 20°C	7.0	1:01
Cotton (Pamuk) 30°C	7.0	2:40
Cotton (Pamuk) 40°C	7.0	2:40
Cotton (Pamuk) 60°C	7.0	2:45
Cotton (Pamuk) 90°C	7.0	2:50
ECO 40-60	7.0	3:28
Cotton Intensive (Intenzivno pranje pamuka) 40°C	7.0	3:48
Cotton Intensive (Intenzivno pranje pamuka) 60°C	7.0	3:53
Drum Clean (Čišćenje bubnja)	-	1:18
Spin Only (Samo centrifuga)	7.0	0:12
Drain Only (Samo ispuštanje vode)	-	0:01
Rinse & Spin (Ispiranje i centrifuga)	7.0	0:20
Delicate (Delikatan veš) 30°C	2.5	0:50
Delicate (Delikatan veš)	2.5	0:48
Mix (Kombinovani veš) 60°C	7.0	1:11
Mix (Kombinovani veš) 40°C	7.0	0:59
Mix (Kombinovani veš)	7.0	0:59
Quick Wash (Brzo pranje) 45'	2.0	0:45
Quick Wash (Brzo pranje) 30'	2.0	0:30
Quick Wash (Brzo pranje) 15'	2.0	0:15

NAPOMENA

Parametri navedeni u ovoj tabeli su namenjeni isključivo za informisanje korisnika. Realni parametri se mogu razlikovati od parametara navedenih u prethodnoj tabeli.

WF71261M						
Ciklus	Nominalni kapacitet u kg	Trajanje ciklusa u č: min	Potrošnja energije u kWh/ciklusu	Potrošnja vode u l / ciklusu	Najviša temperatura pranja °C ¹⁾	Preostala vlaga u % / Brzina centrifugiranja u rpm ²⁾
Cold Wash (Pranje hladnom vodom) 20°C	3.5	1:01	0.213	41	20	60%/1200
Cotton (Pamuk) 60°C	7.0	2:45	1.385	65	60	60%/1200
Synthetic (Sintetika)	3.5	2:20	0.327	60	Hladno	60%/1200
Quick Wash (Brzo pranje) 15'	2.0	0:15	0.035	34	Hladno	75%/800
Cotton Intensive (Intenzivno pranje pamuka) 40°C	7.0	3:48	1.088	65	40	60%/1200
ECO 40-60 ³⁾	7.0	3:28	0.940	55.3	39	62%/1200
	3.5	2:42	0.590	41.5	35	62%/1200
	2.0	2:42	0.435	35.6	30	62%/1200

- Gorenavedeni podaci su dati isključivo u informativne svrhe, a mogu se menjati zavisno od uslova prilike realne upotrebe uređaja.
- Za sve programe, izuzev programa ECO 40-60, prikazane su samo okvirne vrednosti.
- Nova klasa energetske efikasnosti u EU je D
Program za testiranje energetske efikasnosti: ECO 40-60. Brzina centrifugiranja: Maksimalna brzina; Ostali parametri podešeni na podrazumevano. Polovina težine veša za model od 7,0 kg: 3,5 kg. Četvrtina težine veša za model od 7,0 kg: 2,0 kg.

- 1) Najviša temperatura veša dostignuta u toku ciklusa pranja u trajanju od najmanje 5 minuta.
- 2) Vlaga koja preostane nakon ciklusa pranja, izražena u procentima sadržaja vode, i brzina centrifugiranja pri kojoj je ova vrednost postignuta.
- 3) Programom ECO 40-60 se može zajedno, u okviru istog ciklusa, oprati normalno zaprljan pamučni veš, na čijoj deklaraciji stoji da ga je moguće prati na temperaturama od 40°C ili 60°C. Ovaj program se koristi za procenu stepena usaglašenosti sa uredbom (EU) 2019/2023.

Generalno, najefikasniji u smislu potrošnje energije su programi koji rade na niskim temperaturama, a traju duže.

Ukoliko mašinu za pranje veša u domaćinstvu napunite do maksimalnog kapaciteta naznačenog za određeni program, pružićete svoj doprinos uštedi energije i vode.

Brzina centrifugiranja utiče na stepen buke i preostali sadržaj vlage: što je brzina centrifugiranja tokom faze centrifugiranja veća, to je buka veća, a preostali sadržaj vlage niži.

OPREZ!

- Ukoliko dode do prekida u snabdevanju električnom energijom prilikom rada mašine, odabrani program će biti sačuvan u posebnoj memoriji. Nakon što snabdevanje električnom energijom bude ponovno uspostavljeno, mašina će nastaviti da radi u pomenutom programu.

Model: WF71490M

Program	Težina veša (kg)	Vreme prikazano na displeju
	7.0	7.0
Cotton (Pamuk)	7.0	3:39
Quick (Brzo pranje) 15'	2.0	0:15
Rapid (Brzo pranje) 45'	2.0	0:45
60' Wash (Ciklus pranja od 60')	3.5	1:00
ECO 40-60	7.0	3:13
Intensive (Intenzivno pranje)	7.0	3:48
Rinse & Spin (Ispiranje i centrifuga)	7.0	0:20
Sterilization (Sterilizacija)	3.5	2:27
Sport Wear (Sportski veš)	3.5	0:45
Synthetic (Sintetika)	3.5	3:18
Mix (Kombinovani veš)	7.0	1:20
Delicate (Delikatan veš)	2.0	0:50
Wool (Vuna)	2.0	1:07
20°C	3.5	1:01
Spin Only (Samo centrifuga)	7.0	0:12

NAPOMENA

Parametri navedeni u ovoj tabeli su namenjeni isključivo za informisanje korisnika. Realni parametri se mogu razlikovati od parametara navedenih u prethodnoj tabeli.

WF71490M						
Ciklus	Nominalni kapacitet u kg	Trajanje ciklusa u čmin	Potrošnja energije u kWh/ciklusu	Potrošnja vode u l /ciklusu	Najviša temperatura pranja °C ¹⁾	Preostala vlaga u % / Brzina centrifugiranja u rpm ²⁾
Cotton (Pamuk) 60°C	7.0	3:44	1.392	65	60	55%/800
Mix (Kombinovani veš)	7.0	1:20	0.710	60	40	65%/1000
20°C	3.5	1:01	0.100	45	20	65%/1000
Intensive (Intenzivno pranje)	7.0	3:48	1.000	68	40	70%/800
Quick (Brzo pranje) 15'	2.0	0:15	0.030	40	Hladno	75%/800
ECO 40-60	7.0	3:28	0.775	55	36	53%/1400
	3.5	2:42	0.470	45	34	53%/1400
	2.0	2:42	0.200	36	21	53%/1400

- Gorenavedeni podaci su dati isključivo u informativne svrhe, a mogu se menjati zavisno od uslova prilikome realne upotrebe uređaja.
 - Za sve programe, izuzev programa ECO 40-60, prikazane su samo okvirne vrednosti.
 - Prema Uredbi (EU) 1061/2010, Klasa energetske efikasnosti u EU je: A+++
Program za testiranje energetske efikasnosti: Intensive (Intenzivno pranje) 60/40°C; Brzina centrifugiranja: Maksimalna brzina; Ostali parametri podešeni na podrazumevano.
Polovina težine veša za model od 7,0 kg; 3,5 kg.
 - Prema Uredbi (EU) 2019/2023, Klasa energetske efikasnosti u EU je: B
Program za testiranje energetske efikasnosti: ECO 40-60. Ostali parametri podešeni na podrazumevano.
Polovina težine veša za model od 7,0 kg; 3,5 kg.
Četvrtina težine veša za model od 7,0 kg; 2,0 kg.
1. Najviša temperatura veša dostignuta u toku ciklusa pranja u trajanju od najmanje 5 minuta.
 2. Vlaga koja preostane nakon ciklusa pranja, izražena u procentima sadržaja vode, i brzina centrifugiranja pri kojoj je ova vrednost postignuta.
 3. Programom ECO 40-60 se može zajedno, u okviru istog ciklusa, oprati normalno zaprljan pamučni veš, na čijoj deklaraciji stoji da ga je moguće prati na temperaturama od 40°C ili 60°C. Ovaj program se koristi za procenu stepena usaglašenosti sa uredbom (EU) 2019/2023.

Generalno, najefikasniji u smislu potrošnje energije su programi koji rade na niskim temperaturama, a traju duže.

Ukoliko mašinu za pranje veša u domaćinstvu napunite do maksimalnog kapaciteta naznačenog za određeni program, pružićete svoj doprinos uštedi energije i vode.

Brzina centrifugiranja utiče na stepen buke i preostali sadržaj vlage: što je brzina centrifugiranja tokom faze centrifugiranja veća, to je buka veća, a preostali sadržaj vlage niži.

OPREZ!

- Ukoliko dođe do prekida u snabdevanju električnom energijom prilikom rada mašine, odabrani program će biti sačuvan u posebnoj memoriji. Nakon što snabdevanje električnom energijom bude ponovno uspostavljeno, mašina će nastaviti da radi u pomenutom programu.

Programi

Dostupni su različiti programi, zavisno od tipa veša.

Model: WF71231M

Programi	
Synthetic (Sintetika)	Za pranje sintetičkog veša, na primer majica, kaputa, veša od kombinovanih materijala. Prilikom pranja pletenog veša, smanjite količinu deterdženta zbog njegovog labavog tkanja i lakog formiranja pene.
Delicate (Delikatan veš)	Za delikatan materijale koji se mogu prati, npr. svileni, satenski, sintetički i veš od kombinovanih materijala.
Drum clean (Čišćenje bubnja)	Podrazumeva sterilizaciju pri temperaturi od 90°C, čime se unapređuje proces pranja veša. Prilikom aktiviranja ovog programa nije moguće staviti veš ili druge perive predmete u bubanj. Efekat čišćenja će biti bolji ako se u bubanj stavi odgovarajuća količina izbeljivača na bazi hlora. Potrošači ovaj program mogu koristiti redovno, u skladu sa svojim potrebama.
Spin Only (Samo centrifuga)	Dodatno centrifugiranje uz mogućnost izbora brzine centrifuge.
Rinse&Spin (Ispiranje i centrifuga)	Dodatno ispiranje sa centrifugiranjem.
Drain Only (Samo ispuštanje vode)	Ispuštanje vode.
Quick Wash (Brzo pranje) 15'	Predviđeno za brzo pranje male količine veša koji nije mnogo zaprljan.
Cotton Intensive (Intenzivno pranje pamuka)	Za veći efekat pranja, vreme pranja je produženo.
ECO 40-60	Podrazumevana temperatura iznosi 40°C, bez mogućnosti izbora, pogodno za pranje veša na temperaturama od oko 40°C-60°C.
Cotton (Pamuk)	Izdržljiv tekstil i tekstil otporan na toplotu, napravljen od pamuka ili lana.
Cold Wash (Pranje hladnom vodom)	Za pranje garderobe hladnom vodom.
Ends In (Završava za)	U okviru programa moguće je podesiti ovu opciju, pri čemu ukupno vreme uključuje period pranja i period odlaganja početka ciklusa, koje iznosi 3, 6 ili 9 sati.

Model: WF71261M

Programi	
Synthetic (Sintetika)	Za pranje sintetičkog veša, na primer majica, kaputa, veša od kombinovanih materijala. Prilikom pranja pletenog veša, smanjite količinu deterdženta zbog njegovog labavog tkanja i lakog formiranja pene.
Delicate (Delikatne veš)	Za delikatne materijale koji se mogu prati, npr. svileni, satenski, sintetički i veš od kombinovanih materijala.
Drum clean (Čišćenje bubnja)	Podrazumeva sterilizaciju pri temperaturi od 90°C, čime se unapređuje proces pranja veša. Prilikom aktiviranja ovog programa nije moguće staviti veš ili druge perive predmete u bubanj. Efekat čišćenja će biti bolji ako se u bubanj stavi odgovarajuća količina izbeljivača na bazi hlora. Potrošači ovaj program mogu koristiti redovno, u skladu sa svojim potrebama.
Spin Only (Samo centrifuga)	Dodatno centrifugiranje uz mogućnost izbora brzine centrifuge.
Rinse&Spin (Ispiranje i centrifuga)	Dodatno ispiranje sa centrifugiranjem.
Drain Only (Samo ispuštanje vode)	Ispuštanje vode.
Quick Wash (Brzo pranje) 15'	Predviđeno za brzo pranje male količine veša koji nije mnogo zaprljan.
Cotton Intensive (Intenzivno pranje pamuka)	Za veći efekat pranja, vreme pranja je produženo.
ECO 40-60	Podrazumevana temperatura iznosi 40°C, bez mogućnosti izbora, pogodno za pranje veša na temperaturama od oko 40°C-60°C.
Cotton (Pamuk)	Izdržljiv tekstil i tekstil otporan na toplotu, napravljen od pamuka ili lana.
Cold Wash (Pranje hladnom vodom)	Za pranje garderobe hladnom vodom.
Mix (Kombinovani veš)	Ovaj program možete koristiti za izdržljivu garderobu, za koju je potrebno više vremena i snage pri pranju. Koristi se za pamučni veš koji se upotrebljava na svakodnevnom nivou, poput čaršafa, jastučnica, bade-mantila i donjeg veša.

Model: WF71490M

Programi	
Cotton (Pamuk)	Izdržljiv tekstil i tekstil otporan na toplotu, napravljen od pamuka ili lana.
Synthetic (Sintetika)	Za pranje sintetičkog veša, na primer majica, kaputa, veša od kombinovanih materijala. Prilikom pranja pletenog veša, smanjite količinu deterdženta zbog njegovog labavog tkanja i lakog formiranja pene.
Mix (Kombinovani veš)	Kombinovani veš koji se sastoji od pamučnih i sintetičkih tkanina.
20°C	Podrazumevana temperatura od 20°C, moguće je odabrati hladnu vodu.
Quick (Brzo pranje) 15'	Izuzetno kratak program od približno 15 minuta, pogodan za blago zaprljan veš u malim količinama.
Rapid (Brzo pranje) 45'	Ovaj program je pogodan za pranje veša koji nije mnogo zaprljan, pri čemu se više štedi energija i sam veš.
60' Wash (Ciklus pranja od 60')	Ovaj program je pogodan za svakodnevno pranje, jer se njime u toku perioda od oko 60 minuta postiže dobar učinak prilikom pranja.
ECO 40-60	Podrazumevana temperatura iznosi 40°C, bez mogućnosti izbora, pogodno za pranje veša na temperaturama od oko 40°C-60°C.
Wool (Vuna)	Vuna koja se pere ručno ili mašinski, ili tkanine bogate vunom. Posebno blag program pranja kojim se sprečava skupljanje veša, duže pauze u okviru programa (tkanine miruju u tečnosti koja se koristi za pranje).
Spin Only (Samo centrifuga)	Dodatno centrifugiranje uz mogućnost izbora brzine centrifuge.
Intensive (Intenzivno pranje)	Vreme pranja je produženo u cilju povećanog efekta pranja.
Sterilization (Sterilizacija)	Temperatura se prilikom pranja održava na vrednostima višim od 60 stepeni tokom perioda dužeg od 30 minuta, pri čemu se efikasno uklanjaju štetne bakterije.
Delicate (Delikatan veš)	Za delikatan materijale koji se mogu prati, npr. svileni, satenski, sintetički i veš od kombinovanih materijala.
Sport Wear (Sportski veš)	Ovaj program je pogodan za pranje sportskog veša.
Rinse&Spin (Ispiranje i centrifuga)	Dodatno ispiranje sa centrifugiranjem.

Opcije

Model: WF71231M

Ciklus	Podrazu- mevana temp. (°C)	Težina veša (kg)				Dodatne funkcije
		2.5	3.0	3.5	4.0	
Synthetic (Sintetika)	Hladno	2.5	3.0	3.5	4.0	Pretpranje, Dodatno ispiranje
Synthetic (Sintetika) 40°C	40	2.5	3.0	3.5	4.0	Pretpranje, Dodatno ispiranje
Cold Wash (Pranje hladnom vodom)	Hladno	5.0	6.0	7.0	8.0	Pretpranje, Dodatno ispiranje
Cold Wash (Pranje hladnom vodom) 20°C	20	5.0	6.0	7.0	8.0	Pretpranje, Dodatno ispiranje
Cotton (Pamuk) 30°C	30	5.0	6.0	7.0	8.0	Pretpranje, Dodatno ispiranje
Cotton (Pamuk) 40°C	40	5.0	6.0	7.0	8.0	Pretpranje, Dodatno ispiranje
Cotton (Pamuk) 60°C	60	5.0	6.0	7.0	8.0	Pretpranje, Dodatno ispiranje
Cotton (Pamuk) 90°C	90	5.0	6.0	7.0	8.0	Pretpranje, Dodatno ispiranje
ECO 40-60	60	5.0	6.0	7.0	8.0	
Cotton Intensive (Intenzivno pranje pamuka) 40°C	40	5.0	6.0	7.0	8.0	
Cotton Intensive (Intenzivno pranje pamuka) 60°C	60	5.0	6.0	7.0	8.0	
Drum Clean (Čišćenje bubnja)	90	-	-	-	-	
Spin Only (Samo centrifuga)	-	5.0	6.0	7.0	8.0	
Drain Only (Samo ispuštanje vode)	-	-	-	-	-	
Rinse & Spin (Ispiranje i centrifuga)	-	5.0	6.0	7.0	8.0	Dodatno ispiranje
Delicate (Delikatan veš) 30°C	30	2.5	2.5	2.5	2.5	Dodatno ispiranje
Delicate (Delikatan veš)	Hladno	2.5	2.5	2.5	2.5	Dodatno ispiranje
Ends in 3H/6H/9H (Završava za 3H/6H/9H)	40	5.0	6.0	7.0	8.0	Odloženi start
Daily Wash (Dnevno pranje) 45'	40	2.0	2.0	2.0	2.0	
Daily Wash (Dnevno pranje) 30'	30	2.0	2.0	2.0	2.0	
Daily Wash (Dnevno pranje) 15'	Hladno	2.0	2.0	2.0	2.0	

NAPOMENA

- Za informacije u vezi sa maksimalnom brzinom centrifugiranja, vremenom trajanja programa i drugim podacima o programu ECO 40-60, pogledajte sadržaj naveden na stranici sa karakteristikama proizvoda.
- U tabeli je navedeno koji ciklusi nude opcije za podešavanje i koje su to opcije, kao i koja podešavanja nije moguće uneti za dati ciklus.

Pretpranje:

U okviru funkcije pretpranja moguće je aktivirati dodatno pranje pre glavnog pranja. Ova funkcija je podesna za pranje prašine sa površine odeće; Prilikom odabira ove funkcije, potrebno je da u pregradu (I) stavite deterđent

Dodatno ispiranje:

Nakon odabira ove opcije, veš će dobiti dodatno ispiranje.

Bez centrifuge:

Ukoliko odaberete ovu funkciju, mašina neće centrifugirati veš.

Model: WF71261M

Ciklus	Podrazumevana temp. (°C)	Podrazumevana brzina centrifugiranja u rpm	Dodatne funkcije
Synthetic (Sintetika)	Hladno	1200	Odloženi start, Dodatno ispiranje
Synthetic (Sintetika) 40°C	40	1200	Odloženi start, Dodatno ispiranje
Cold Wash (Pranje hladnom vodom)	Hladno	1200	Odloženi start, Dodatno ispiranje
Cold Wash (Pranje hladnom vodom) 20°C	20	1200	Odloženi start, Dodatno ispiranje
Cotton (Pamuk) 30°C	30	1200	Odloženi start, Dodatno ispiranje
Cotton (Pamuk) 40°C	40	1200	Odloženi start, Dodatno ispiranje
Cotton (Pamuk) 60°C	60	1200	Odloženi start, Dodatno ispiranje
Cotton (Pamuk) 90°C	90	1200	Odloženi start, Dodatno ispiranje
ECO 40-60	60	1200	Odloženi start
Cotton Intensive (Intenzivno pranje pamuka) 40°C	40	1200	Odloženi start
Cotton Intensive (Intenzivno pranje pamuka) 60°C	60	1200	Odloženi start
Drum Clean (Čišćenje bubnja)	90	400	Odloženi start
Spin Only (Samo centrifuga)	-	1200	Odloženi start
Drain Only (Samo ispuštanje vode)	-	--	Odloženi start
Rinse & Spin (Ispiranje i centrifuga)	-	1200	Odloženi start, Dodatno ispiranje
Delicate (Delikatan veš) 30°C	30	600	Odloženi start, Dodatno ispiranje
Delicate (Delikatan veš)	Hladno	600	Odloženi start, Dodatno ispiranje
Mix (Kombinovani veš) 60°C	60	1200	Odloženi start, Dodatno ispiranje
Mix (Kombinovani veš) 40°C	40	1200	Odloženi start, Dodatno ispiranje
Mix (Kombinovani veš)	Hladno	1200	Odloženi start, Dodatno ispiranje
Quick Wash (Brzo pranje) 45'	40	800	Odloženi start
Quick Wash (Brzo pranje) 30'	30	800	Odloženi start
Quick Wash (Brzo pranje) 15'	Hladno	800	Odloženi start

NAPOMENA

- Za informacije u vezi sa maksimalnom brzinom centrifugiranja, vremenom trajanja programa i drugim podacima o programu ECO 40-60, pogledajte sadržaj naveden na stranici sa karakteristikama proizvoda.
- U tabeli je navedeno koji ciklusi nude opcije za podešavanje i koje su to opcije, kao i koja podešavanja nije moguće uneti za dati ciklus.

Odloženi start:

Ovaj taster omogućava podešavanje funkcije Odloženi start, a vreme odlaganja iznosi 0-24H.

Brzina centrifugiranja:

Uzastopnim pritiskanjem ovog tastera, moguće je podesiti brzinu centrifugiranja

Dodatno ispiranje:

Nakon odabira ove opcije, veš će dobiti dodatno ispiranje.

Brzina centrifugiranja:

Brzina centrifugiranja iznosi:

1200: 0-400-600-800-1000-1200

Ciklus	Podrazumevana temp. (°C)	Podrazumevana brzina centrifugiranja u rpm	Dodatne funkcije
Cotton (Pamuk)	40	1000	☺, U, 👑
Quick (Brzo pranje) 15'	Cold	800	☺
Rapid (Brzo pranje) 45'	20	800	☺
60' Wash (Ciklus pranja od 60')	30	1000	☺
ECO 40-60	--	1400	☺
Intensive (Intenzivno pranje)	40	800	☺
Rinse & Spin (Ispiranje i centrifuga)	--	1000	☺, 👑
Spin Only (Samo centrifuga)	--	1000	☺
20°C	20	1000	☺, 👑
Wool (Vuna)	40	600	☺, 👑
Delicate (Delikatan veš)	30	800	☺, 👑
Mix (Kombinovani veš)	40	1000	☺, U, 👑
Synthetic (Sintetika)	40	800	☺, U, 👑
Sport Wear (Sportski veš)	20	800	☺, U, 👑
Sterilization (Sterilizacija)	70	800	☺, 👑

☰ NAPOMENA

- Za podatke o maksimalnoj brzini prilikom centrifugiranja, vremenu trajanja programa i ostalim informacijama u vezi sa programom ECO 40-60, pogledajte sadržaj na strani sa karakteristikama proizvoda.
- U tabeli je navedeno u okviru kojih ciklusa je moguće uneti izmene i koje su to opcije, kao i da li određenu izmenu nije moguće uneti za dati ciklus.

Delay

Odloženi start

Podrešavanje funkcije Delay (Odloženi start):

1. Izaberite program
2. Pritisnite taster Delay (Odloženi start) kako biste odabrali vreme (vreme odlaganja starta se kreće u opsegu od 0 do 24 H.)
3. Pritisnite taster [Start/Pauza] (Početak/Pauza) kako biste aktivirali funkciju odloženog starta.



Izaberite program



Podesite vreme



Aktivirajte odbrojavanje

Otkazivanje funkcije Delay (Odloženi start):

Pritisnite taster [Delay] (Odloženi start) sve dok na displeju ne bude stajalo 0H. Potrebno je pritisnuti pre započinjanja programa.

Ukoliko je program već aktiviran, trebalo bi ga isključiti kako biste podesili novi.



Pretpranje

Funkcija dodatnog pranja pre početka glavnog ciklusa pranja povećava učinak pranja.

Napomena: Potrebno je dodati deterđent u odeljak I.

**Dodatno ispiranje**

Nakon odabira ove funkcije, veš će dobiti dodatno ispiranje.

**Moj ciklus**

Za memorisanje često upotrebljavanog programa.

Nakon odabira programa i podešavanja opcija, pritisnite taster [Speed] (Brzina centrifugiranja) u trajanju od 3 sek. pre početka pranja. Podrazumevano podešavanje za ciklus je Cotton (Pamuk).

**Temp.**

Ukoliko je potrebno, temperatura prilikom pranja se može podesiti pritiskom na taster za temperaturu u sledećim koracima: Hladno - 20°C - 30°C - 40°C - 60°C - 90°C.

**Brzina centrifugiranja**

Ukoliko je potrebno, brzina prilikom centrifugiranja se može podesiti pritiskom na taster Speed (Brzina centrifugiranja) u sledećim koracima:
1400: 0-400-600-800-1000-1200-1400

Ostale funkcije

**Utišavanje zvučnog signala**

Izaberite program



Pritisnite taster [Prewash] (Prepranje) / [Delay] (Odložen početak) i zadržite pritisak u trajanju od 3 sekunde. Zvučni signal je utišan.

Da biste aktivirali zvučni signal, ponovo pritisnite ovaj taster i zadržite pritisak u trajanju od 3 sekunde. Ovo podešavanje će biti aktivirano do sledećeg resetovanja.

**OPREZ!**

Nakon što utišate zvučni signal, zvuci uređaja se više neće aktivirati.

**Zaključavanje zbog bezbednosti dece**

Kako bi se izbeglo da deca na neodgovarajući način rukuju proizvodom.



Izaberite program



Započnite ciklus



Pritisnite taster [Extra Rinse] (Dodatno ispiranje) i [No Spin] (Bez centrifugiranja) / [Spin Speed] (Broj obrtaja) u trajanju od 3 sekunde, sve dok se ne oglasi zvučni signal.

**OPREZ!**

Model: WF71231M

- Funkciju „Child Lock“ (Zaključavanje zbog bezbednosti dece) je moguće deaktivirati isključivo pritiskom i zadržavanjem pritiska na pomenuta dva tastera. Svi tasteri, izuzev tastera za uključivanje/isključivanje i tastera „Child Lock“ (Zaključavanje zbog bezbednosti dece), ostate zaključani čak i nakon što prekinete napajanje ili isključite uređaj, ili nakon završetka ciklusa programa.
- Pre nego što odaberete program i pokrenete ciklus pranja, deaktivirajte funkciju „Child Lock“ (Zaključavanje zbog bezbednosti dece).

Model: WF71261M, WF71490M

- Nakon aktiviranja funkcije Child Lock (Zaključavanje zbog bezbednosti dece) i početka rada programa,

indikator funkcije Child Lock (Zaključavanje zbog bezbednosti dece) će se uključiti, a na displeju će se na svakih 0,5 sekundi smenjivati oznaka CL (Zaključavanje zbog bezbednosti dece) i preostalo vreme. Pritiskom na neki drugi taster, indikator funkcije Child Lock (Zaključavanje zbog bezbednosti dece) će početi da treperi u trajanju od 3 sekunde. Po završetku programa pranja, oznake CL (Zaključavanje zbog bezbednosti dece) i END (Ciklus završen) će se smenjivati na svakih 0,5 sekundi u trajanju od 10 sekundi, a zatim će lampice funkcije Child Lock (Zaključavanje zbog bezbednosti dece) treperiti u trajanju od 3 sekunde.

- Funkciju Child Lock (Zaključavanje zbog bezbednosti dece) je moguće deaktivirati isključivo pritiskom i zadržavanjem pritiska na pomenuta dva tastera. Do deaktiviranja neće doći čak ni nakon što se prekine napajanje, isključiti uređaj ili završi program.
- Aktiviranjem funkcije "Child Lock" (Zaključavanje zbog bezbednosti dece) zaključaće se svi tasteri izuzev tastera Power (Uključivanje/Isključivanje) i Child Lock (Zaključavanje zbog bezbednosti dece). Pre nego što odaberete program i pokrenete ciklus pranja, deaktivirajte funkciju Child Lock (Zaključavanje zbog bezbednosti dece).

ODRŽAVANJE

Čišćenje i održavanje

UPOZORENJE!

- Pre nego što započnete sa održavanjem, izvucite kabal iz utičnice i zavrnite slavinu.

Čišćenje kućišta

Pravilnim održavanjem, možete produžiti životni vek mašini za pranje veša. Po potrebi, njene površine se mogu čistiti razblaženim, neabrazivnim i neutralnim deterdžentom. Ukoliko dođe do preliivanja vode, odmah obrišite vlažnom krpom. Izbegavajte kontakt sa oštrim predmetima.



NAPOMENA

- Zabranjena je upotreba mravlje kiseline i rastvarača na bazi razblažene mravlje kiseline ili sličnih proizvoda, kao što su alkohol, rastvarači ili hemijski proizvodi itd.

Čišćenje bubnja

Rđu koju metalni predmeti stvore unutar bubnja trebalo bi odmah ukloniti pomoću deterdženata bez hlora. Nikada ne koristite čeličnu vunu.

NAPOMENA

- Ne stavljajte veš u mašinu za pranje veša tokom ciklusa čišćenja bubnja.

Čišćenje zaptivne gume i stakla na vratima

Posle svakog pranja, obrišite staklo i zaptivnu gumu kako biste uklonili fina vlakna i mrlje. Naslage finih vlakana mogu da dovedu do curenja. Posle svakog pranja, uklonite novčiće, dugmad i druge predmete koji se mogu naći u zaptivnoj gumi. Da biste osigurali normalan rad uređaja, svakog meseca očistite zaptivku i staklo na vratima.



Čišćenje ulaznog filtera

NAPOMENA

- Čišćenje ulaznog filtera se vrši kada je mašina prazna.
 1. Zatvorite slavinu i skinite sa nje crevo za dovod vode.
 2. Četkicom očistite filter.
 3. Odšrafite crevo za dovod vode sa poledine mašine. Izvadite filter pomoću dugih klješta.
 4. Upotrebite četkicu kako biste očistili filter.
 5. Ponovo postavite filter na deo za dovod vode i ponovo povežite crevo za dovod vode.
 6. Da biste osigurali normalan rad uređaja, na svaka 3 meseca očistite ulazni filter

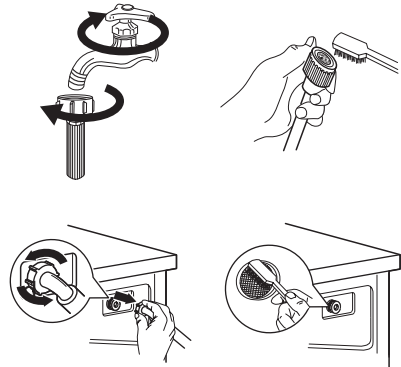

Očistite pregradu za deterđent

1. Pritisnite deo za otpuštanje (🔍) na poklopcu pregrade za omekšivač i izvucite fioku sa pregradama iz otvora. Očistite unutrašnjost otvora četkicom.
2. Podignite poklopac pregrade za omekšivač sa fiok sa pregradama i vodom operite oba elementa.
3. Vratite poklopac pregrade za omekšivač i gurnite fioku nazad u otvor.

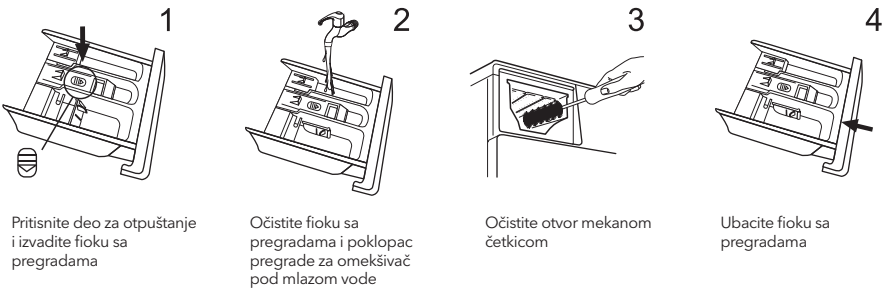

1
Pritisnite deo za otpuštanje i izvadite fioku sa pregradama

2
Očistite fioku sa pregradama i poklopac pregrade za omekšivač pod mlazom vode

3
Očistite otvor mekanom četkicom

4
Ubacite fioku sa pregradama

NAPOMENA

- Nemojte za čišćenje plastičnih delova upotrebljavati abrazivna ili nagrizajuća sredstva.
- Da biste osigurali normalan rad uređaja, na svaka 3 meseca očistite pregradu za deterđent.

Čišćenje filtera na ispusnoj pumpi

UPOZORENJE

- Uverite se da je mašina završila ciklus pranja i da je ispražnjena. Isključite je i iskopčajte iz struje pre nego što započnete postupak čišćenja filtera na ispusnoj pumpi.
- Čuvajte se vrele vode. Sačekajte da se voda ohladi. Rizik od opekotina!
- Da biste osigurali normalan rad uređaja, na svaka 3 meseca očistite filter.

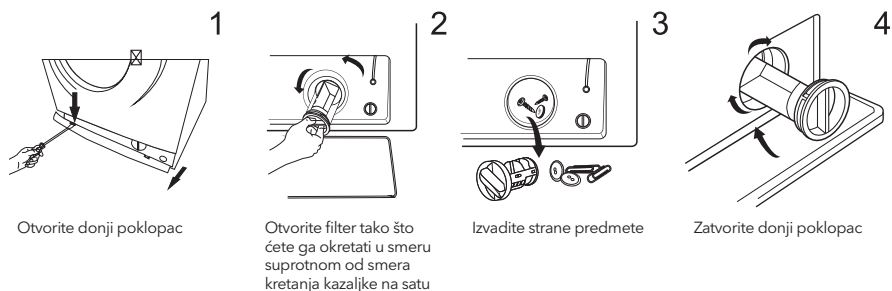

Otvorite donji poklopac

Otvorite filter tako što ćete ga okretati u smeru suprotnom od smera kretanja kazaljke na satu

Izvadite strane predmete

Zatvorite donji poklopac

! OPREZ!

- Zavisno od izabranog programa, prilikom rada uređaja pumpa može sadržati vrelu vodu. Nemojte nikada skidati poklopac pumpe u toku ciklusa pranja. Uvek sačekajte da uređaj završi ciklus i isprazni se. Prilikom vraćanja poklopcu na njegovo mesto, uverite se da je dobro pričvršćen.



Otklanjanje kvarova

Uređaj ne radi od samog početka ili prestaje da radi usred pranja.

Najpre pokušajte da pronadete rešenje za svoj problem. Ukoliko ne uspete, kontaktirajte servisni centar.

Opis	Razlog	Rešenje
Mašina za pranje veša ne počinje da radi	Vrata nisu dobro zatvorena	Ponovo pokrenite mašinu nakon zatvaranja vrata Proverite da li se veš zaglavio
Vrata ne mogu da se otvore	Aktivirana je opcija zaštite	Isključite proizvod iz struje i ponovo ga pokrenite
Curenje vode	Dovodna cev ili odvodno crevo nije dobro pričvršćeno	Proverite i pričvrstite cevi za vodu Očistite odvodno crevo
Ostaci deterdženta u posudi	Deterdžent je vlažan ili zgrudvan	Očistite i obrišite posudu za deterdžent
Indikator ili displej se ne uključuje	Isključite uređaj iz struje Postoji problem sa povezivanjem u programatoru ili u nekom drugom delu opreme	Proverite da li je uređaj isključen iz struje i da li je utikač dobro povezan sa utičnicom
Neuobičajena buka	Šrafovi za fiksiranje nisu skinuti sa uređaja. Pod nije čvrst ili ravan.	Proverite da li su šrafovi za pričvršćivanje uklonjeni Proverite da li je uređaj postavljen na čvrstoj i ravnoj podlozi

Šifre grešaka

Opis	Razlog	Rešenje
  Pause/Start (Pauziranje/Početak)	Prewash (Prepranje) Extra Rinse (Dodatno ispiranje) No Spin (Bez centrifuge)	
Off (Isklj)	Vrata nisu dobro zatvorena	Ponovo pokrenite mašinu nakon zatvaranja vrata Proverite da li se veš zaglavio
Off (Isklj)	Problem sa dovodom vode prilikom pranja	Proverite da li je pritisak vode preterano nizak Ispravite cev za vodu Proverite da li je filter na ulaznom ventilu zapušten
Off (Isklj)	Predugo ispuštanje vode	Proverite da li je odvodno crevo zapušeno
Off (Isklj)	Prelivanje vode	Ponovo pokrenite mašinu za pranje
Ostalo	Molimo Vas da najpre ponovo pokušate da pokrenete mašinu Ako problem nastavi da se javlja, pozovite servis	

Opis	Razlog	Rešenje
E30	Vrata nisu dobro zatvorena	Ponovo pokrenite mašinu nakon zatvaranja vrata Proverite da li se veš zaglavio
E10	Problem sa dovodom vode prilikom pranja	Proverite da li je pritisak vode preterano nizak Ispravite cev za vodu Proverite da li je filter na ulaznom ventilu zapušten
E21	Predugo ispuštanje vode	Proverite da li je odvodno crevo zapušeno
E12	Prelivanje vode	Ponovo pokrenite mašinu za pranje
EXX	Molimo Vas da najpre ponovo pokušate da pokrenete mašinu Ako problem nastavi da se javlja, pozovite servis	

Korisnički servis

Rezervni delovi za Vaš uređaj biće dostupni tokom perioda od najmanje 10 godina. Ukoliko imate bilo kakvih pitanja, obratite se našem korisničkom servisu na:

UPOZORENJE

Rizik od strujnog udara

- Nemojte nikada pokušavati da popravite uređaj koji je u kvaru ili za koji se sumnja da je u kvaru. Time možete dovesti u opasnost svoj život ili živote budućih korisnika. Pomenute popravke mogu da obave isključivo ovlašćena stručna lica.
- Neadekvatna popravka će poništiti garanciju, pa naknadna oštećenja neće biti prihvaćena!

Transport

VAŽNI KORACI PRILIKOM Premeštanja UREĐAJA

- Iskopčajte uređaj iz struje i zatvorite slavinu za dovod vode.
- Proverite da li su vrata i pregrada za deterđent adekvatno zatvoreni.
- Skinite cev za dovod vode i ispusno crevo sa vodovodnih instalacija u domaćinstvu.
- Sačekajte da se voda potpuno ocedi iz uređaja (pogledajte odeljak „Održavanje: Čišćenje filtera na ispusnoj pumpi“)
- Važno: Ponovo stavite 4 šrafa za transport na poledinu uređaja.
- Ovaj uređaj je težak. Pažljivo ga premeštajte. Prilikom podizanja, nikada ga nemojte držati za isturene delove. Vrata mašine se ne smeju upotrebljavati kao drška.

Tehničke specifikacije

Napajanje	220-240V~,50Hz
MAKS. dozvoljena struja	10A
Standardni pritisak vode	0.05MPa~1MPa

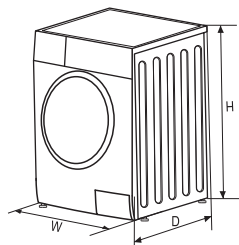

Model	Kapacitet pranja	Dimenzije (ŠxDxV mm)	Neto težina	Nominalna snaga
WF71231M	7.0kg	595x400x850	55kg	2050W
WF71261M	7.0kg	595x400x850	55kg	2050W
WF71490M	7.0kg	595x495x850	60kg	2000W

Karakteristike proizvoda

List sa informacijama o proizvodu prema Uredbi (EU) 2019/2023

Naziv ili zaštitni znak dobavljača:

Adresa dobavljača (*):

Identifikacioni kod modela: WF71231M

Opšti parametri proizvoda:

Parametar	Vrednost		Parametar	Vrednost	
Nominalni kapacitet (*) (kg)	7.0		Dimenzije u cm	Visina	85
				Širina	60
				Dubina	40
EEL _w (*)	80.0		Klasa energetske efikasnosti (*)	D	
Indeks efikasnosti pranja (*)	1.04		Efektivnost ispiranja (g/kg) (*)	5.0	
Potrošnja energije izražena u kWh po ciklusu pranja, zasnovana na programu eco 40-60. Realna potrošnja energije zavisiće od načina na koji se uređaj upotrebljava.	0.69		Potrošnja vode izražena u litrima po ciklusu pranja, zasnovana na programu eco 40-60. Realna potrošnja vode zavisiće od načina na koji se uređaj upotrebljava i od stepena tvrdoće vode.	45	
Maksimalna temperatura unutar tretirane tkanine (*) (°C)	Nominalni kapacitet	39	Preostali sadržaj vlage (*) (%)	Nominalni kapacitet	62
	Polovina	35		Polovina	62
	Četvrtina	30		Četvrtina	62
Brzina centrifugiranja (*) (rpm)	Nominalni kapacitet	1200	Klasa efikasnosti sušenja (*)	C	
	Polovina	1200			
	Četvrtina	1200			
Trajanje programa (*) (č:min)	Nominalni kapacitet	3:28	Tip	samostojeća	
	Polovina	2:42			
	Četvrtina	2:42			
Emitovanje buke koja se prenosi vazduhom tokom faze centrifugiranja veša (*) (dB(A) re 1 pW)	80		Klasa emitovane buke koja se prenosi vazduhom (*) (faza centrifugiranja)	C	
Režim „Isključeno“ (Off) (W)	0.50		Režim pripravnosti (Standby) (W)	1.00	
Odloženi start (W) (ukoliko je primenjivo)	4.00		Mrežna pripravnost (W) (ukoliko je primenjivo)	N/A	

Minimalno trajanje garancije ponuđeno od strane dobavljača (*):

Ovaj proizvod je dizajniran tako da tokom ciklusa pranja otpušta jone srebra

NE

Dodatne informacije:

Link koji vodi ka veb sajtu dobavljača, a na kome su dostupne informacije navedene pod tačkom 9 Aneksa II Uredbe (EU) 2019/2023 (1) (*) Komisije:

(*) za program eco 40-60.

(*) izmene u okviru ovih stavki se neće smatrati relevantnim za svrhe stava 4 Člana 4 Uredbe (EU) 2017/1369.

(*) ukoliko se u okviru baze podataka o proizvodu automatski generiše kompletan sadržaj ovog polja, dobavljač neće uneti pomenute podatke.

- 1) Realna potrošnja energije zavisice od načina na koji se uređaj upotrebljava.
- 2) Realna potrošnja vode zavisice od načina na koji se uređaj upotrebljava i od stepena tvrdoće vode.
- 3) Rezervni delovi se isporučuju u roku od 15 radnih dana od datuma prijema narudžbine.

Lista sa podacima o proizvodu vezano za Uredbu (EU) 2019/2014

Listu sa podacima o proizvodu za svoj uređaj možete pronaći na internetu.

Posetite <https://eprel.ec.europa.eu> i unesite identifikacioni kod modela za svoj uređaj kako biste preuzeli listu sa podacima.

Identifikacioni kod modela za svoj uređaj možete pronaći u delu sa tehničkim specifikacijama.

List sa informacijama o proizvodu prema Uredbi (EU) 2019/2023

Naziv ili zaštitni znak dobavljača:

Adresa dobavljača (b):

Identifikacioni kod modela: WF71261M

Opšti parametri proizvoda:

Parametar	Vrednost		Parametar	Vrednost	
Nominalni kapacitet (*) (kg)	7.0		Dimenzije u cm	Visina	85
				Širina	60
				Dubina	40
EEl _w (*)	80.0		Klasa energetske efikasnosti (*)	D	
Indeks efikasnosti pranja (*)	1.04		Efektivnost ispiranja (g/kg) (*)	5.0	
Potrošnja energije izražena u kWh po ciklusu pranja, zasnovana na programu eco 40-60. Realna potrošnja energije zavisice od načina na koji se uređaj upotrebljava.	0.69		Potrošnja vode izražena u litrima po ciklusu pranja, zasnovana na programu eco 40-60. Realna potrošnja vode zavisice od načina na koji se uređaj upotrebljava i od stepena tvrdoće vode.	45	
Maksimalna temperatura unutar tretirane tkanine (*) (°C)	Nominalni kapacitet	39	Preostali sadržaj vlage (*) (%)	Nominalni kapacitet	62
	Polovina	35		Polovina	62
	Četvrtina	30		Četvrtina	62
Brzina centrifugiranja (*) (rpm)	Nominalni kapacitet	1200	Klasa efikasnosti sušenja (*)	C	
	Polovina	1200			
	Četvrtina	1200			
Trajanje programa (*) (č.min)	Nominalni kapacitet	3:28	Tip	samostojeća	
	Polovina	2:42			
	Četvrtina	2:42			
Emitovanje buke koja se prenosi vazduhom tokom faze centrifugiranja veša (*) (dB(A) re 1 pW)	80		Klasa emitovane buke koja se prenosi vazduhom (*) (faza centrifugiranja)	C	
Režim „Isključeno“ (Off) (W)	0.50		Režim pripravnosti (Standby) (W)	1.00	
Odloženi start (W) (ukoliko je primenjivo)	4.00		Mrežna pripravnost (W) (ukoliko je primenjivo)	N/A	

Minimalno trajanje garancije ponuđeno od strane dobavljača (b):

Ovaj proizvod je dizajniran tako da tokom ciklusa pranja otpušta jone srebra

NE

Dodatne informacije:

Link koji vodi ka veb sajtu dobavljača, a na kome su dostupne informacije navedene pod tačkom 9 Aneksa II Uredbe (EU) 2019/2023 (1) (*) Komisije:

(*) za program eco 40-60.

(*) izmene u okviru ovih stavki se neće smatrati relevantnim za svrhe stava 4 Člana 4 Uredbe (EU) 2017/1369.

(*) ukoliko se u okviru baze podataka o proizvodu automatski generiše kompletan sadržaj ovog polja, dobavljač neće uneti pomenute podatke.

1) Realna potrošnja energije zavisice od načina na koji se uređaj upotrebljava.

2) Realna potrošnja vode zavisice od načina na koji se uređaj upotrebljava i od stepena tvrdoće vode.

3) Rezervni delovi se isporučuju u roku od 15 radnih dana od datuma prijema narudžbine.

Lista sa podacima o proizvodu vezano za Uredbu (EU) 2019/2014

Listu sa podacima o proizvodu za svoj uređaj možete pronaći na internetu.

Posetite <https://eprel.ec.europa.eu> i unesite identifikacioni kod modela za svoj uređaj kako biste preuzeli listu sa podacima.

Identifikacioni kod modela za svoj uređaj možete pronaći u delu sa tehničkim specifikacijama.

List sa informacijama o proizvodu prema Uredbi (EU) 2019/2023

Naziv ili zaštitni znak dobavljača:

Adresa dobavljača (b):

Identifikacioni kod modela: WF71490M

Opšti parametri proizvoda:

Parametar	Vrednost		Parametar	Vrednost	
Nominalni kapacitet (*) (kg)	7.0		Dimenzije u cm	Visina	85
				Širina	60
				Dubina	50
EEl _w (*)	59.9		Klasa energetske efikasnosti (*)	B	
Indeks efikasnosti pranja (*)	1.031		Efektivnost ispiranja (g/kg) (*)	5.0	
Potrošnja energije izražena u kWh po ciklusu pranja, zasnovana na programu eco 40-60. Realna potrošnja energije zavisice od načina na koji se uređaj upotrebljava.	0.516		Potrošnja vode izražena u litrima po ciklusu pranja, zasnovana na programu eco 40-60. Realna potrošnja vode zavisice od načina na koji se uređaj upotrebljava i od stepena tvrdoće vode.	45	
Maksimalna temperatura unutar tretirane tkanine (*) (°C)	Nominalni kapacitet	36	Preostali sadržaj vlage (*) (%)	Nominalni kapacitet	53.9
	Polovina	34		Polovina	53.9
	Četvrtina	21		Četvrtina	53.9
Brzina centrifugiranja (*) (rpm)	Nominalni kapacitet	1400	Klasa efikasnosti sušenja (*)	B	
	Polovina	1400			
	Četvrtina	1400			
Trajanje programa (*) (č.min)	Nominalni kapacitet	3 : 28	Tip	samostojeća	
	Polovina	2 : 42			
	Četvrtina	2 : 42			
Emitovanje buke koja se prenosi vazduhom tokom faze centrifugiranja veša (*) (dB(A) re 1 pW)	76		Klasa emitovane buke koja se prenosi vazduhom (*) (faza centrifugiranja)	B	
Režim „Isključeno“ (Off) (W)	0.50		Režim pripravnosti (Standby) (W)	N/A	
Odloženi start (W) (ukoliko je primenjivo)	4.00		Mrežna pripravnost (W) (ukoliko je primenjivo)	N/A	

Minimalno trajanje garancije ponuđeno od strane dobavljača (b):

Ovaj proizvod je dizajniran tako da tokom ciklusa pranja otpušta jone srebra

NE

Dodatne informacije:

Link koji vodi ka veb sajtu dobavljača, a na kome su dostupne informacije navedene pod tačkom 9 Aneksa II Uredbe (EU) 2019/2023 (1) (*) Komisije:

(*) za program eco 40-60.

(*) izmene u okviru ovih stavki se neće smatrati relevantnim za svrhe stava 4 Člana 4 Uredbe (EU) 2017/1369.

(*) ukoliko se u okviru baze podataka o proizvodu automatski generiše kompletan sadržaj ovog polja, dobavljač neće uneti pomenute podatke.

1) Realna potrošnja energije zavisice od načina na koji se uređaj upotrebljava.

2) Realna potrošnja vode zavisice od načina na koji se uređaj upotrebljava i od stepena tvrdoće vode.

3) Rezervni delovi se isporučuju u roku od 15 radnih dana od datuma prijema narudžbine.

Lista sa podacima o proizvodu vezano za Uredbu (EU) 2019/2014

Listu sa podacima o proizvodu za svoj uređaj možete pronaći na internetu.

Posetite <https://eprel.ec.europa.eu> i unesite identifikacioni kod modela za svoj uređaj kako biste preuzeli listu sa podacima.

Identifikacioni kod modela za svoj uređaj možete pronaći u delu sa tehničkim specifikacijama.

TESLA

tesla.info