



## User's Manual Οδηγίες Χρήσης

### **WALL MOUNTED AIR CONDITIONER INVERTER TYPE ΚΛΙΜΑΤΙΣΤΙΚΟ ΤΟΙΧΟΥ ΤΥΠΟΥ INVERTER**

#### MODELS / ΜΟΝΤΕΛΑ

CTN/CTG-328W

CTN/CTG-335W

CTN/CTG-356W

CTN/CTG-371W

CTN/CTG-328BRM

CTN/CTG-335BRM

CTN/CTG-356BRM

CTN/CTG-371BRM

CTN/CTG-328BV

CTN/CTG-335BV

CTN/CTG-356BV

CTN/CTG-371BV

Thank you for purchasing our product.

- Before using this product, be sure to read this Instruction Manual to ensure proper usage. Please keep this manual for later reference.
- Improper use of this product may result in a malfunction, failure, unexpected accident, or create a potential

Ευχαριστούμε που επιλέξατε τα κλιματιστικά οικιακής χρήσης TOYOTOMI.

Για τη σωστή του χρήση παρακαλούμε διαβάστε το εγχειρίδιο χρήσης προσεκτικά, πριν θέσετε τη μονάδα σε λειτουργία και κρατήστε το σε καλή κατάσταση για μελλοντική αναφορά.

**CONTENTS**

SAFETY PRECAUTIONS.....5

UV-C LAMP FUNCTION INSTRUCTION .....9

PARTS NAME ..... 11

OPERATION AND INTRODUCTION OF REMOTE CONTROLLER.....12

EMERGENCY OPERATION ..... 24

CLEAN AND MAINTENANCE .....25

CHECKED ITEMS BEFORE MAINTENANCE .....28

INSTALLATION NOTICE.....32

INSTALLATION OF INDOOR UNIT .....37

CONFIGURATION OF CONNECTION PIPE .....42

INSTALLATION OF OUTDOOR UNIT .....46

TEST AND OPERATION .....50

SPECIALIST’S MANUAL .....54

This appliance is not intended for use by persons (including children) with reduced physical, sensory or mental capabilities, or lack of experience and knowledge, unless they have been given supervision or instruction concerning use of the appliance by a person responsible for their safety.

Children should be supervised to ensure that they do not play with the appliance.



**This marking indicates that this product should not be disposed with other household wastes throughout the EU.**

To prevent possible harm to the environment or human health from uncontrolled waste disposal, please recycle it responsibly to promote the sustainable reuse of material resources. By ensuring

proper product disposal, you help prevent potential negative environmental and health impacts. Recycling materials will help save natural resources. To dispose/return your used device please follow the return and collection systems of your country or contact the retailer from where you purchased this product. This product must be send for environmental safe recycling.

R32:675

## Explanation of Symbols



**WARNING** This symbol indicates the possibility of death or serious injury.



**CAUTION** This symbol indicates the possibility of injury or damage to property.



**NOTE** Indicates important but not hazard-related information, used to indicate risk of property damage.

## Exception Causes

Manufacturer will bear no responsibilities when personal injury or property loss is caused by the following reasons.

1. Damage the product due to improper use or misuse of the product.
2. Alter, change, maintain or use the product with other equipment without abiding by the instruction manual of manufacturer.
3. After verification, the defect of product is directly caused by corrosive gas.
4. After verification, the defects are due to improper operation during transportation of product.
5. Operate, repair, maintain the unit without abiding by instruction manual or related regulations.
6. After verification, the problem or dispute is caused by the quality specification or performance of parts and components that produced by other manufacturers.
7. The damage is caused by natural calamities, bad using environment or force majeure.

If it needs to install, move or maintain the air conditioner, please contact dealer or local service center to conduct it at first. Air conditioner must be installed, moved or maintained by appointed unit. Otherwise, it may cause serious damage or personal injury or death.

When refrigerant leaks or requires discharge during installation, maintenance, or disassembly, it should be handled by certified professionals or otherwise in compliance with local laws and regulations.

This appliance is not intended for use by persons (including children) with reduced physical, sensory or mental capabilities or lack of experience and knowledge, unless they have been given supervision or instruction concerning use of the appliance by a person responsible for their safety.

Children should be supervised to ensure that they do not play with the appliance.

## The Refrigerant



Appliance filled with flammable gas R32.



Before use the appliance, read the owner's manual first.



Before install the appliance, read the installation manual first.



Before repair the appliance, read the service manual first.

To realize the function of the air conditioner unit, a special refrigerant circulates in the system. The used refrigerant is the fluoride R32, which is specially cleaned. The refrigerant is flammable and inodorous. Furthermore, it can lead to explosion under certain conditions. But the flammability of the refrigerant is very low. It can be ignited only by fire.

Compared to common refrigerants, R32 is a nonpolluting refrigerant with no harm to the ozoneosphere. The influence upon the greenhouse effect is also lower. R32 has got very good thermodynamic features which lead to a really high energy efficiency. The units therefore need a less filling.

### **WARNING:**

Do not use means to accelerate the defrosting process or to clean, other than those recommended by the manufacture. Should repair be necessary, contact your nearest authorized Service Centre. Any repairs carried out by unqualified personnel may be dangerous. The appliance shall be stored in a room without continuously operating ignition sources. (for example: open flames, an operating gas appliance or an operating electric heater.) Do not pierce or burn. Appliance shall be installed, operated and stored in a room with a floor area larger than 4m<sup>2</sup>.

Appliance filled with flammable gas R32. For repairs, strictly follow manufacturer's instructions only. Be aware that refrigerants may not contain an odour. Read specialist's manual.



This appliance is not intended for use by persons (including children) with reduced physical, sensory or mental capabilities, or lack of experience and knowledge, unless they have been given supervision or instruction concerning use of the appliance by a person responsible for their safety.

Children should be supervised to ensure that they do not play with the appliance.

- 1) Frequency band(s) in which the radio equipment operates  
2400MHz-2483.5MHz
- 2) Maximum radio-frequency power transmitted in the frequency band(s) in which the radio equipment operates: 20dBm

## Safety precautions

### WARNING

#### Installation

- Installation or maintenance must be performed by qualified professionals. Otherwise, it may cause personal injury or damage.
- The appliance shall be installed in accordance with national wiring regulations.
- Installation must be performed in accordance with the requirement of NEC and CEC by authorized personnel only.
- Must follow the electric safety regulations when installing the unit.
- According to the local safety regulations, use qualified power supply circuit and circuit breaker.

- ❑ All wires of indoor unit and outdoor unit should be connected by a professional.
- ❑ Unstable power supply or incorrect wiring may result in electric shock, fire hazard or malfunction. Please install proper power supply cables before using the air conditioner.
- ❑ The grounding resistance should comply with national electric safety regulations.
- ❑ Air Conditioner should be properly grounded. Incorrect grounding may cause electric shock.
- ❑ Do not put through the power before finishing installation.
- ❑ Do install the circuit breaker. If not, it may cause malfunction.
- ❑ An all-pole disconnection switch having a contact separation of at least 3mm in all poles should be connected in fixed wiring.
- ❑ Including a circuit break with suitable capacity, please note the following table. Air switch should be included magnet buckle and heating buckle function, it can protect the circuit-short and overload.
- ❑ Circuit breaker should be included magnet buckle and heating buckle function. It can protect the overload and circuit short.

** CAUTION**

**Installation**

- ❑ Instructions for installation and use of this product are provided by the manufacturer.
- ❑ Select a location which is out of reach for children and far away from animals or plants. If it is unavoidable, please add the fence for safety purpose.
- ❑ The indoor unit should be installed close to the wall.
- ❑ Don't use unqualified power cord.
- ❑ If the length of power connection wire is insufficient, please contact the supplier for a new one. Avoid extending the wire by yourself.

- ❑ The appliance must be positioned so that the plug is accessible.
- ❑ For the air conditioner with plug, the plug should be reachable after finishing installation.
- ❑ For the air conditioner without plug, a circuit breaker must be installed in the line.
- ❑ If you need to relocate the air conditioner to another place, only the qualified person can perform the work. Otherwise, it may cause personal injury or damage.
- ❑ Properly connect the live wire, neutral wire and grounding wire of power socket.
- ❑ The yellow-green wire in air conditioner is grounding wire, which can't be used for other purposes.
- ❑ Be sure to cut off the power supply before proceeding any work related to electricity and safety.
- ❑ Do not put through the power before finishing installation.
- ❑ The air conditioner is the first class electric appliance. It must be properly grounded with specialized grounding device by a professional. Please make sure it is always grounded effectively, otherwise it may cause electric shock.
- ❑ The temperature of refrigerant circuit will be high, please keep the interconnection cable away from the copper tube.

 **WARNING**

**Operation and Maintenance**

- ❑ This appliance can be used by children aged from 8 years and above and persons with reduced physical, sensory or mental capabilities or lack of experience and knowledge if they have been given supervision or instruction concerning use of the appliance in a safe way and understand the hazards involved.
- ❑ Children shall not play with the appliance.
- ❑ Cleaning and user maintenance shall not be made by children without supervision.

- ❑ If the supply cord is damaged, it must be replaced by the manufacturer, its service agent or similarly qualified persons in order to avoid a hazard.
- ❑ DO NOT connect air conditioner to multi-purpose socket. Otherwise, it may cause fire hazard.
- ❑ Always disconnect power supply when cleaning air conditioner. Otherwise, it may cause electric shock.
- ❑ DO NOT wash the air conditioner with water to avoid electric shock.
- ❑ DO NOT spray water on indoor unit. It may cause electric shock or malfunction.
- ❑ After removing the filter, do not touch the fins to avoid injury.
- ❑ Do not extend fingers or objects into air inlet or air outlet. It may cause personal injury or damage.
- ❑ Do not spill water on the remote controller, otherwise the remote controller may be broken.
- ❑ DO NOT use fire or hair dryer to dry the filter to avoid deformation or fire hazard.
- ❑ DO NOT block air outlet or air inlet. It may cause malfunction.
- ❑ DO NOT step on top panel of outdoor unit, or put heavy objects. It may cause damage or personal injury.
- ❑ Do not repair air conditioner by yourself. It may cause electric shock or damage. Please contact dealer when you need to repair air conditioner.
- ❑ When below phenomenon occurs, please turn off air conditioner and disconnect power immediately and then contact the dealer or qualified professionals for service.
- ❑ Power cord is overheating or damaged.
- ❑ There's abnormal sound during operation.
- ❑ Circuit break trips off frequently.
- ❑ Air conditioner gives off burning smell.
- ❑ Indoor unit is leaking.



- ❑ If the air conditioner operates under abnormal conditions, it may cause malfunction electric shock or fire hazard.
- ❑ When turning on or turning off the unit by emergency operation switch, please press this switch with an insulating object other than metal.

## UV-C lamp function instruction

### WARNING

**This appliance contains a UV emitter. Do not stare at the light source.**

- This appliance contains a UV-C lamp.
- Read the maintenance instructions before opening the appliance.
- Details for cleaning and other user maintenance of the appliance:
  1. Prior to cleaning or other maintenance, the appliance must be disconnected from the supply mains.
  2. Open the panel to take out the filter.
  3. Use a soft dry cotton cloth to wipe, carefully, gently with no pressure, the quartz glass until it's clean.
  4. Reinstall the filter when it has been cleaned and then close the panel cover.
- The method, frequency of cleaning, and necessary precautions to be taken:

Cleaning method: wipe the quartz glass with soft dry cloth, carefully, gently, with no pressure until the surface is clean.

Cleaning frequency: clean it every 6 months; the cleaning frequency can be properly adjusted according to the degree of air cleanliness.

Preventive measures:

1. The unit must be turned off and the power must be cut off before cleaning. Otherwise, it may cause electric shock and damage by UV.
  2. Do not use volatile oil, alcohol, diluents or lacquer to clean the UV-C lamp. Otherwise, the UV-C lamp may be damaged.
  3. Do not touch the fins of indoor unit to prevent scalding.
  4. Do not scratch the surface of glass when wiping it.
- Unintended use of the appliance or damage to the housing may result in the escape of dangerous UV-C radiation.

CAYTION UV-C radiation may, even in small doses, cause harm to the eyes

and skin.

- Appliances that are obviously damaged must not be operated.
- Before opening doors and access panels bearing the ultraviolet radiation hazard Symbol for the conducting user maintenance, it is recommended to disconnect the power.
- UV-C barriers bearing the ultraviolet radiation hazard symbol should not be removed.
- Do not operate UV-C lamps outside of the appliance.

 **WARNING**

Do not operate the UV-C emitter when it is removed from the appliance.

- To avoid any dangerous situations, the user shall not replace the UV-C lamp, which must be performed by professional service.

Note:

Clean and Maintenance of the UV-C lamps is suggested, to be performed by an authorised experienced technician.

**Working temperature range**

 **NOTE**

	Indoor Side DB/WB (°C)	Outdoor Side DB/WB (°C)
Maximum Cooling	32/23	50/26
Maximum Heating	27/-	30/18

**NOTE:**

- The operating temperature range (outdoor temperature) for Low-temperature cooling only unit is -15°C ~50°C.

**PARTS NAME**



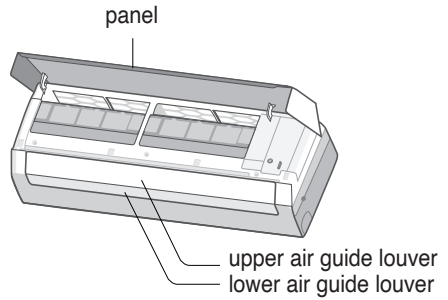
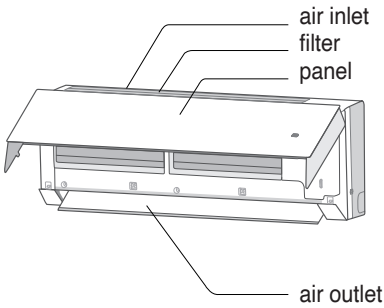

indoor unit



**Remote Controller**



**Display**

Heat mode	
Cool mode	
Dry mode	
Temp. indicator	<b>26</b>
Power indicator	
Humidity indicator	<b>%</b>

**outdoor unit**

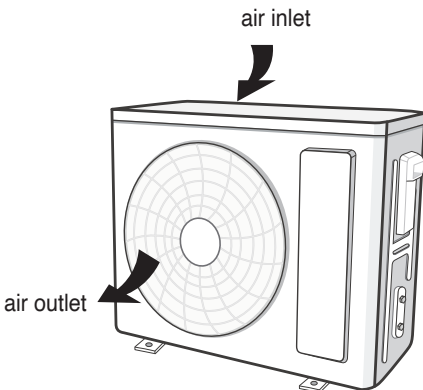

Actual product may be different from above graphics, please refer to actual products.

# Operation and introduction of remote controller

## Buttons On remote Controller

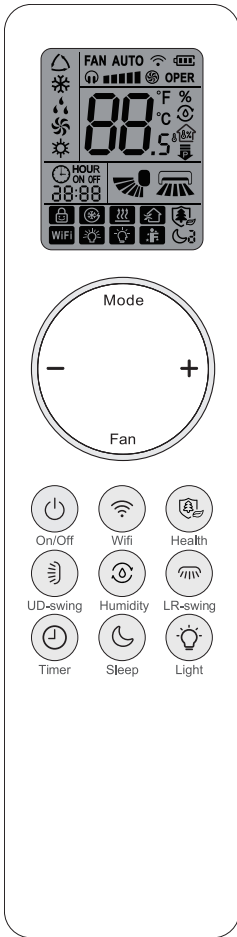



## Introductions For Icons on Display Screen

	Quiet	
	Set fan speed	
	Turbo mode	
	Send signal	
Operation mode		Auto mode
		Cool mode
		Dry mode
		Fan mode
		Heat mode
		Auto Clean X-FAN
	Humidity control	
	Power limiting operation	
	Set temperature	
	Indoor ambient temp.	
	Indoor ambient humidity	
	Set time	
	TIMER ON / TIMER OFF	
	Left & right swing	
	Up & down swing	
	Child lock	
	Fast cool	
	Health and UVC functions	
	WiFi function	
	LED	
	Auto LED	
	I SENSE	
	Sleep mode	

## Introduction for buttons on remote controller

### NOTE

- This is a general remote controller, used for the air conditioner with multifunction. For the functions which the model doesn't have, if press the corresponding button on the remote controller, the unit will keep the original running status.
- After putting through the power, the air conditioner will give out a sound. Power indicator «» is ON. After that, you can operate the air conditioner by using remote controller.
- Under on status, pressing the button on the remote controller, the signal icon «» on the display of remote controller will blink once and the air conditioner will give out a «di» sound, which means the signal has been sent to the air conditioner.









### ON/OFF button



Press this button to turn on the unit. Press this button again to turn off the unit.

### MODE button

Press this button to select your required operation mode.











- When selecting auto mode, air conditioner will operate automatically according to the sensed temperature. Press «FAN» button can adjust fan speed. Press « / » button can adjust fan blowing angle.
- After selecting cool mode, air conditioner will operate under cool mode. Press « + » or « - » button to adjust set temperature. Press «FAN» button to adjust fan speed. Press « / » button to adjust fan blowing angle.
- When selecting dry mode, the air conditioner operates at low speed under dry mode. Under dry mode, fan speed can't be adjusted. Press « / » button to adjust fan blowing angle.
- When selecting fan mode, the air conditioner will only blow fan, no cooling and no heating. Press «FAN» button to adjust fan speed. Press « / » button to adjust fan blowing angle.
- When selecting heat mode, the air conditioner operates under heat mode.

Press « + » or « - » button to adjust set temperature. Press «FAN» button to adjust fan speed. Press « / » button to adjust fan blowing angle.





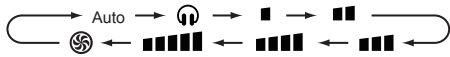

**NOTE**

- For preventing cold air, after starting up heat mode, indoor unit will delay 1~5 minutes to blow air (Actual delay time depends on indoor ambient temperature).
- Set temperature range from remote controller: 16~30°C (61-86°F).
- Cooling only unit won't receive heat mode signal. If setting heat mode with remote controller, press « ON/OFF » button can't start up the unit.

**FAN button**

This button is used for setting Fan Speed in the sequence that goes from AUTO, , , , , , ,  to  then back to Auto.



 Low speed  Low-Medium speed  Medium speed  Medium-High speed  High speed  Turbo speed  Quiet speed

**NOTE**

- It's low fan speed under dry mode.
- Auto Clean (X-FAN) function: Hold fan speed button for 2s in cool or dry mode, the icon «» is displayed and the in-door fan will continue operation for a few minutes in order to dry the indoor unit even though you have turned off the unit. After energization, Auto Clean (X-FAN) OFF is defaulted. Auto Clean (X-FAN) is not available in auto, fan or heat mode. This function indicates that moisture on evaporator of indoor unit will be blown after the unit is stopped to avoid mould.  
Having set Auto Clean (X-FAN) function on: After turning off the unit by pressing « ON/OFF » button indoor fan will continue running for a few minutes. at low speed. In this period, Hold fan speed button for 2s to stop indoor fan directly.  
Having set Auto Clean (X-FAN) function off: After turning off the unit by pressing «ON/OFF» button, the complete unit will be off directly.

**+/- buttons**

Press « + » or « - » button once increase or decrease set temperature 1°C(°F). Holding « + » or « - » button, 2s later, set temperature on remote controller will change quickly. On releasing button after setting is finished, temperature indicator on indoor unit will change accordingly. The temperature cannot be adjusted in AUTO mode.

**UD-swing button**

Press this button can select up & down swing angle. Fan blow angle can be selected circularly as below:

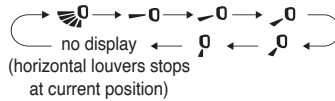

When selecting « », air conditioner is blowing fan automatically. Horizontal louver will automatically swing up & down at maximum angle. When selecting « , , , , », air conditioner is blowing fan at fixed position. Horizontal louver will stop at the fixed position. Hold « » button above 2s to set your required swing angle. When reaching your required angle, release the button.

**NOTE**

Press this button continuously more than 2s, the main unit will swing back and forth from up to down, and then loosen the button, the unit will stop swinging and present position of guide louver will be kept immediately. Under swing up and down mode, when the status is switched from off to « », if press this button again 2s later, « » status will switch to off status directly; if press this button again within 2s, the change of swing status will also depend on the circulation sequence stated above.

**Humidity button**

Under “Cooling mode”:





By pressing the «Humidity Control» button « » on remote controller once, the unit will enter into «Manual Dehumidification» mode. Both humidity (40~80%) and temperature can be adjusted independently. (Setting method: increase

by 5% from 40%-80%, and adjust by pressing «+» and «-» buttons). Under this dehumidification mode, set humidity will appear first for 5s and then set temperature.

By pressing «Humidity Control» button on remote controller twice, the unit will enter into «Smart Dehumidification» mode, working at optimal comfortable humidity range under different temperatures according to the pre-set program. Under this dehumidification mode, «» icon will appear on remote controller and «AO» appears on the display of indoor units for 5s. Humidity control is not adjustable while temperature is.

Under «Dry Mode»:



By pressing «Humidity Control» button «» on remote controller once, the unit will enter into «Manual Dehumidification» mode. Both humidity (30~70%) and temperature can be set independently. (Setting method: increase by 5% from 30%-70%, and adjust by pressing «+» and «-» buttons). Humidity is adjustable while temperature is not. Under this dehumidification mode, set humidity will appear. By pressing «Humidity Control» button «» on remote controller twice, the unit will enter into «Continuous Dehumidification» mode, keeping dehumidification until room temperature reach below 16°C degrees. Under this dehumidification mode, «CO» icon will appear on both remote controller and display of indoor units. Both humidity control and temperature can NOT be adjusted.

**NOTE**

- The air conditioner is mainly used for controlling the temperature, while the humidity control is the auxiliary function. The humidity will be affected by the factors such as indoor and outdoor environment, degree of indoor sealing and indoor flow.
- When the set humidity is higher than current atmospheric humidity, the set humidity can't be reached.

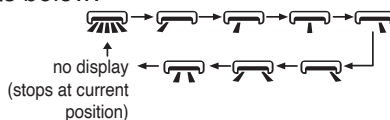

 **LR-swing button**

Press this button can select left & right swing angle. Fan blow angle can be selected circularly as below:





## NOTE

- Press this button continuously more than 2s, the main unit will swing back and forth from left to right, and then loosen the button, the unit will stop swinging and present position of guide louver will be kept immediately.
- Under swing left and right mode, when the status is switched from off to , if press this button again 2s later,  status will switch to off status directly; if press this button again within 2s, the change of swing status will also depend on the circulation sequence stated above.

## HEALTH button

Press this button to turn on or turn off the health and UVC functions in operation status.

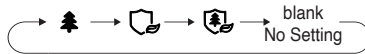

When selecting «  » with remote controller, ION will be turn on.

When selecting «  » with remote controller, UVC sterilization function will be turn on.

When selecting «  » with remote controller, ION and UVC sterilization function will be turn on together.

## TIMER button

- At ON status, press this button once can set TIMER OFF. The character of HOUR and OFF will flash. Press «+» or «-» button within 5s can adjust the time of TIMER ON. After each pressing of «+» or «-» button, time will increase or decrease half an hour. When holding «+» or «-» button, 2s later, the time will change quickly until to reach to your required time. After that, press «TIMER» button to confirm it. The character of HOUR and OFF won't flash again.

Cancel TIMER OFF: Press «TIMER» button again under TIMER OFF status.

- At OFF status, press this button once can set TIMER ON. Please refer to TIMER off for detailed operation. Cancel TIMER ON: Press «TIMER» button again under TIMER ON status.

## NOTE

- Time setting range: 0.5-24 hours.
- Time interval between two operations can't exceed 5s. Otherwise, remote

controller will exit the setting status automatically.

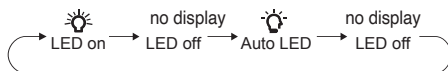

**LIGHT button**

Press this button to control the LED status on the display, the circulation change is as follow:



When selecting «  » (Auto LED) with remote controller, LED indicator on indoor unit will adjust the luminance automatically according to the ambient intensity of illumination.

**SLEEP button**

Press this button, can select Sleep 1 (  ), Sleep 2 (  ), Sleep 3 (  ) and cancel the Sleep, circulate between these, after electrified, Sleep Cancel is defaulted.

Sleep 1 is Sleep mode 1, in Cool modes; sleep status after run for one hour, the main unit setting temperature will increase 1 , two hours, setting temperature increased 2 , then the unit will run at this setting temperature; In Heat mode: sleep status after run for one hour, the setting temperature will decrease 1 , two hours, setting temperature will decrease 2 , then the unit will run at this setting temperature.

Sleep 2 is Sleep mode 2, that is air conditioner will run according to the presetting a group of sleep temperature curve.

Sleep 3 the sleep curve setting under Sleep mode by DIY.

(1) Under Sleep 3 mode, press «HEALTH» button for a long time, remote controller enters into user individuation sleep setting status, at this time, the time of remote controller will display «1hour», the setting temperature «88» will display the corresponding temperature of last setting sleep curve and blink

(The first entering will display according to the initial curve setting value of original factory).

(2) Adjust « + » and « - » button, could change the corresponding setting temperature, after adjusted, press «HEALTH» button for confirmation.

(3) At this time, 1 hour will be automatically increase and ed at the timer position on the remote control, (that are «2hours» or «3hours» or «8hours»), the place of setting temperature «88» will display the corresponding temperature of last setting sleep curve and blink.

(4) Repeat the above step (2)~(3) operation, until 8 hours temperature setting finished, sleep,curve setting finished, at this time, the remote controller will resume the original timer display; temperature display will resume to original setting temperature.

Sleep 3 the sleep curve setting under Sleep mode by DIY could be inquired: The user could accord to sleep curve setting method to inquire the presetting sleep curve, enter into user individuation sleep setting status, but do not change the temperature, press «HEALTH» button directly for confirmation. Note: In the above presetting or enquiry procedure, if continuously within 10s, there is no button pressed, the sleep curve setting within 10s, there is no button pressed, the sleep curve setting status will be automatically quit and resume to display the original displaying. In the presetting or enquiry procedure, press «ON/OFF» button, «MODE» button, «TIMER» button or «SLEEP» button, the sleep curve setting or enquiry status will quit similarly.

### **WiFi button**

Press «WiFi» button to turn on WiFi function, «WiFi» icon will be displayed on the remote controller.

Hold «WiFi» button for 5s to turn off WiFi function and «WiFi» icon will disappear.

Under off status, press «MODE» and «WiFi» buttons simultaneously for 1s, WiFi module will restore factory settings.

## **Function introduction for combination buttons**

### **Energy-Saving Function**

Under cooling mode, press «MODE.» and «TIMER» buttons simultaneously to start up or turn off energy-saving function. When energy-saving function is started up, «SE» will be shown on remote controller, and air conditioner will adjust the set temperature automatically according to ex-factory setting to reach to the best energy-saving effect.



Press «MODE» and «TIMER» buttons simultaneously again to exit energy-saving function.

#### **NOTE**

- Under energy-saving function, fan speed is defaulted at auto speed and it can't be adjusted.
- Under energy-saving function, set temperature can't be adjusted.
- Sleep function and energy-saving function can't operate at the same time.

If energy-saving function has been set under cool mode, press «SLEEP» button will cancel energy-saving function. If sleep function has been set under cool mode, start up the energy-saving function will cancel sleep function.

### Child Lock Function

Press "ON/OFF" and "-" buttons simultaneously to turn on or turn off child lock function. When child lock function is on, «» icon is displayed on remote controller. If you operate the remote controller, the «» icon will blink three times without sending signal to the unit.

### 8°C Heating function

Under heating mode, set temperature to 8°C to turn on 8 °C heating function. The air conditioner keeps the heating status at 8°C.

NOTE:

- Under 8°C heating function, fan speed is defaulted at auto speed and it can't be adjusted.

### Temperature Display Switchover Function

Under OFF status, press « - » and «MODE» button simultaneously to switch temperature display between °C and °F.

### Indoor ambient temperature or humidity display

By holding « On/Off » and «» buttons simultaneously, you can see indoor ambient temperature or indoor ambient humidity on indoor unit's display. The setting on remote controller is selected circularly as below:



When selecting «» with remote controller, temperature indicator on indoor unit displays indoor ambient temperature.

When selecting «» with remote controller, temperature indicator on indoor unit displays indoor ambient humidity.

NOTE

The ambient humidity value is only for reference. Eg:

If humidity value is «0%», there may be malfunction for the humidity detection

board. Please contact local service provider.

There may be some measuring deviation for humidity detection and photosensitiveness detection.

## Volume Control of IDU Buzzer

Press «MODE» and «» buttons simultaneously to reduce the sound level of the indoor unit' buzzer.

### NOTE

- This function is only available for some models.

## Fast Cool Function

Press « On/Off « and « + « buttons simultaneously under cooling mode can select 25°C(77°F) fast cooling mode, 16°C(61°F) fast cooling mode and normal cooling mode circularly. «  » icon will be displayed on the remote controller under fast cooling mode.

Once it enters into fast cooling mode, the fan speed is auto fan and the set temperature is 25°C(77°F) or 16°C(61°F). At this time, the set temperature flashes to display for 5s. In the flashing period, press « + » or « - » button to adjust the set temperature.

Press «Fan» button to adjust the fan speed. If the set temperature and the fan speed haven't been adjusted during that time, the remote controller and the indoor unit will operate under current set temperature and fan speed for 20 minutes. 20 minutes later, the set temperature and the fan speed for the remote controller and the indoor unit will turn to the status before quick cooling.

### NOTE

- If the set temperature and the fan speed have been adjusted during the operation under fast cooling mode, the unit will exit from the fast cooling mode. Then the indoor unit operates continuously under the adjusted status.
- Fast cooling function is only applicable for some models. If this function is unavailable for this indoor unit, 20 minutes later, the remote controller will turn back to the status before fast cooling. Indoor unit operates continuously according to current status. At this time, status of indoor unit and the display status on the remote controller may be different.
- This function is only available for some models.

## Clean Reminder Function of Filter

The reminder function is defaulted to be OFF. Hold « On/Off « and «» buttons

simultaneously for 5s to turn it on.

Once the reminder function is turned on, when the air conditioner has reached to the set time, the dual-8 nixie tube will flash about 30s when the unit is turned on each time to remind the user to clean the filter: you can turn off this cycle reminder by holding « On/Off » and «» buttons simultaneously for 5s and then the air conditioner will count time again.



**NOTE**

- Once the reminder function is turned on, only this cycle reminder can be cleared.
- This function is only available for some models.

 **Limited Power Function**

 Limited Power Function is for limiting power of the whole unit. Press «SLEEP» and «MODE» buttons simultaneously, the remote controller will circularly display as the following:



- Maximum power limited under the  mode is lower than that of  mode.
- If you want to cancel the power limiting function, press «Mode» and «Sleep» buttons simultaneously till the icon in remote controller is not displayed.
- When the remote controller is turned off, power Limiting function is cancelled. If you want to activate the function, please repress «Mode» and «Sleep» buttons simultaneously.
- If the current power is lower than the maximum power of  mode, then the power will not be limited after entering into such mode.
- For the model with one outdoor unit and two indoor units, if any one of indoor units enters into power limiting function, the outdoor unit will enter into the set limiting power mode of indoor unit; when two indoor units enter into power limiting mode, then the power of outdoor unit will be limited according to the lower power of the two indoor units.

**NOTE**

This button is only available for the model with such function.

**SELF CLEAN Function**

Under unit off status, hold «Mode» and «» buttons simultaneously for 5s to turn on or turn off the self clean function. During the self clean process of

evaporator, the unit will perform fast cooling or fast heating. There may be some noise, which is the sound of flowing liquid or thermal expansion or cold shrinkage. The air conditioner may blow cool or warm air, which is a normal phenomenon. During cleaning process, please make sure the room is well ventilated to avoid affecting the comfort.

#### NOTE

The self clean function can only work under normal, ambient temperature. If the room is dusty, clean it once a month; if not, clean it once every three months. After the self clean function is turned on, you can leave the room. When self clean is finished the air conditioner will enter standby status.



### Night mode

Under cooling or heating mode, when turning on sleep mode and turn to low speed or quiet notch, the outdoor unit would enter into night mode.

#### NOTE

- When you feel that the cooling and heating effect is poor, please press «Fan» button to other fan speed or press «Sleep» button to exit the night mode.
- The night mode can only work under normal ambient temperature.
- This function is only available for some models.

### I SENSE function

Press «Health» and « + » buttons simultaneously to start I SENSE function and «  » will be displayed on the remote controller. After this function is set, the remote controller will send the detected ambient temperature to the controller and the unit will automatically adjust the indoor temperature according to the detected temperature. Press «Health» and « + » buttons simultaneously again to turn off I SENSE function and «  » will disappear.

- Please put the remote controller near user when this function is set. Do not put the remote controller near the object of high temperature or low temperature in order to avoid detecting inaccurate ambient temperature. When I SENSE function is turned on, the remote controller should be put within the area where indoor unit can receive the signal sent by the remote controller.

## Replacement of batteries in remote controller

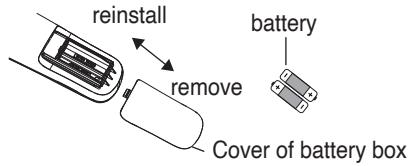

1. Press the back side of remote controlled marked with «», as shown in the fig, and then push out the cover of battery box along the arrow direction.
2. Replace two 7# (AAA 1.5V) dry batteries, and make sure the position of «+» polar and «-» polar are correct.
3. Reinstall the cover of battery box.

### NOTE

- During operation, point the remote control signal sender at the receiving window on indoor unit.
- The distance between signal sender and receiving window should be no more than 8m, and there should be no obstacles between them.
- Signal may be interfered easily in the room where there is fluorescent lamp or wireless telephone. remote controller should be close to indoor unit during operation.
- Replace new batteries of the same model when replacement is required.
- When you don't use remote controller for a long time, please take out the batteries.
- If the display on remote controller is fuzzy or there's no display, please replace batteries.

## Emergency operation

If remote controller is lost or damaged, please use auxiliary button to turn on or turn off the air conditioner. The operation in details are as below:

As shown on the fig. Open panel, press aux. button to turn on or turn off the air conditioner. When the air conditioner is turned on, it will operate under auto mode.

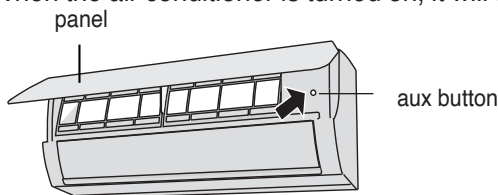

### WARNING

Use insulated object to press the auto button.



## Clean and maintenance

### WARNING

- Turn off the air conditioner and disconnect the power before cleaning the air conditioner to avoid electric shock.
- DO NOT wash the air conditioner with water to avoid electric shock.
- DO NOT use volatile liquid to clean the air conditioner.
- Do not use liquid or corrosive detergent to clean the appliance and do not splash water or other liquid onto it , otherwise, it may damage the plastic components , even cause electric shock.

### Clean surface of indoor unit

When the surface of indoor unit is dirty, it is recommended to use a soft dry cloth or wet cloth to wipe it.

#### NOTE

- Do not remove the panel when cleaning it.

### Clean filter

#### 1. Remove filter

Press the spring fasteners at both sides in the direction indicated by the arrows. Meanwhile, lift up the filter so that it is separated from the fasteners. Pull the filter forward and remove it.

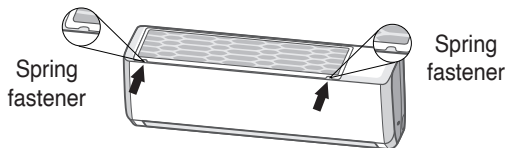

#### 2. Clean filter

Use clear water to wash it or dust catcher to clean it. If the filter is very dirty (such as grease), use warm water (45°C) dissolved with neutral detergent to clean it, and then put it at the shady place to dry it.

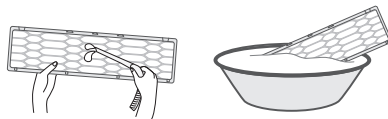

#### 3. Install filter

Insert the buckles (4 places) under the filter into the holes of the device. Make sure that the Filter is correctly installed in the device. Then press the buckles (two places) above the filter into the holes of the device.

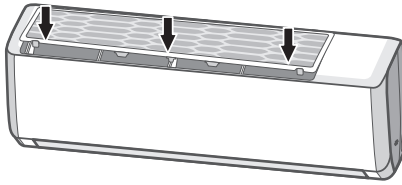

**! WARNING**

- The filter should be cleaned every three months. If there is much dust in the operation environment, clean frequency can be increased.
- After removing the filter, do not touch fins to avoid injury.
- DO NOT use fire or hair dryer to dry the filter to avoid deformation or fire hazard.
- DO NOT clean the healthy filters with water. These filters must be cleaned only with a vacuum cleaner or simply by shaking them on the balcony

**NOTE: Checking before use-season**

1. Check whether air inlets and air outlets are blocked.
2. Check whether air switch, plug and socket are in good condition.
3. Check whether filter is clean.
4. Check whether mounting bracket for outdoor unit is damaged or corroded.  
If yes, please contact dealer.
5. Check whether drainage pipe is damaged.

**NOTE: Checking after use-season**

1. Disconnect power supply.
2. Clean filter and indoor unit's panel.
3. Check whether mounting bracket for outdo or unit is damaged or corroded.  
If yes, please contact dealer.

**Notice for recovery**

1. Many packing materials are recyclable materials. Please dispose them in appropriate recycling unit.
2. If you want to dispose the air conditioner, please contact local dealer or consultant service center for the correct disposal method.

**Error Code**

When air conditioner status is abnormal, temperature indicator on indoor unit

will blink to display corresponding error code. Please refer to below list for identification of error code.

Error code	Troubleshooting
U8, H6, H3, E1, E5, E6, E8	It can be eliminated after restarting the unit. If not, please contact qualified professionals for service.
C5, F0, F1, F2	Please contact qualified professionals for service.

**NOTE**

If there're other error codes, please contact qualified professionals for service.

## Checked items before maintenance

### General phenomenon analysis

Please check below items before asking for maintenance. If the malfunction still can't be eliminated, please contact local dealer or qualified professionals.

Phenomenon	Check items	Solution
Indoor unit can't receive remote controller's signal or remote controller has no action.	Whether it's interfered severely (such as static electricity, stable voltage)?	Pull out the plug. Reinsert the plug after about 3min, and then turn on the unit again.
	Whether remote controller is within the signal receiving range?	Signal receiving range is 8m.
	Whether there are obstacles?	Remove obstacles.
	Whether remote controller is pointing at the receiving window?	Select proper angle and point the remote controller at the receiving window on indoor unit.
	Is sensitivity of remote controller low; fuzzy display or no display?	Check the batteries. If the power of batteries is too low, please replace them.
	No display when operating remote controller?	Check whether remote controller appears to be damaged. If yes, replace it.
	Fluorescent lamp in room?	Take the remote controller close to indoor unit. Turn off the fluorescent lamp and then try it again.

Phenomenon	Check items	Solution
No air emitted from indoor unit	Air inlet or air outlet of indoor unit is blocked?	Eliminate obstacles.
	Under heating mode, indoor temperature is reached to set temperature?	After reaching to set temperature, indoor unit will stop blowing out air.
	Heating mode is turned on just now?	In order to prevent blowing out cold air, indoor unit will be started after delaying for several minutes, which is a normal phenomenon.
Air conditioner can't operate	Power failure?	Wait until power recovery.
	Is plug loose?	Reinsert the plug.
	Air switch trips off or fuse is burnt out?	Ask professional to replace air switch or fuse.
	Wiring has malfunction?	Ask professional to replace it.
	Unit has restarted immediately after stopping operation?	Wait for 3min, and then turn on the unit again.
	Whether the function setting for remote controller is correct?	Reset the function.
Mist is emitted from indoor unit's air outlet	Indoor temperature and humidity is high?	Because indoor air is cooled rapidly. After a while, indoor temperature and humidity will be decrease and mist will disappear.
Odours are emitted	Whether there's odour source, such as furniture and cigarette, etc.	Eliminate the odour source. Clean the filter.
Set temperature can't be adjusted	Your required temperature exceeds the set temperature range?	Set temperature range: 16°C~30°C.

Phenomenon	Check for	Solution
Cooling (heating) effect is not good.	Voltage is too low?	Wait until the voltage resumes normal.
	Filter is dirty?	Clean the filter.
	Set temperature is in proper range?	Adjust temperature to proper range.
	Door and window are open?	Close door and window.
Air conditioner operates abnormally	Whether there's interference, such as thunder, wireless devices, etc.	Disconnect power, put back power, and then turn on the unit again.
"Water flowing" noise	Air conditioner is turned on or turned off just now?	The noise is the sound of refrigerant flowing inside the unit, which is a normal phenomenon.
Cracking noise	Air conditioner is turned on or turned off just now?	This is the sound of friction caused by expansion and or contraction of panel or other parts due to the change of temperature.
Air guide louver can't be closed normally	Whether the air guide louver has been adjusted?	Disconnect the power for 3s and then connect the power; if the problem still exists, disconnect the power, reinstall the air guide louver (install the upper air guide louver and then install the lower air guide louver) and then connect the power.

 **WARNING**

- When below phenomenon occurs, please turn off air conditioner and disconnect power immediately, and then contact the dealer or qualified professionals for service.
- Power cord is overheating or damaged.
- There's abnormal sound during operation.
- Air switch trips off frequently.
- Air conditioner gives off burning smell.
- Indoor unit is leaking.
- Do not repair or refit the air conditioner by yourself.
- If the air conditioner operates under abnormal conditions, it may cause malfunction, electric shock or fire hazard.

# Installation dimension diagram

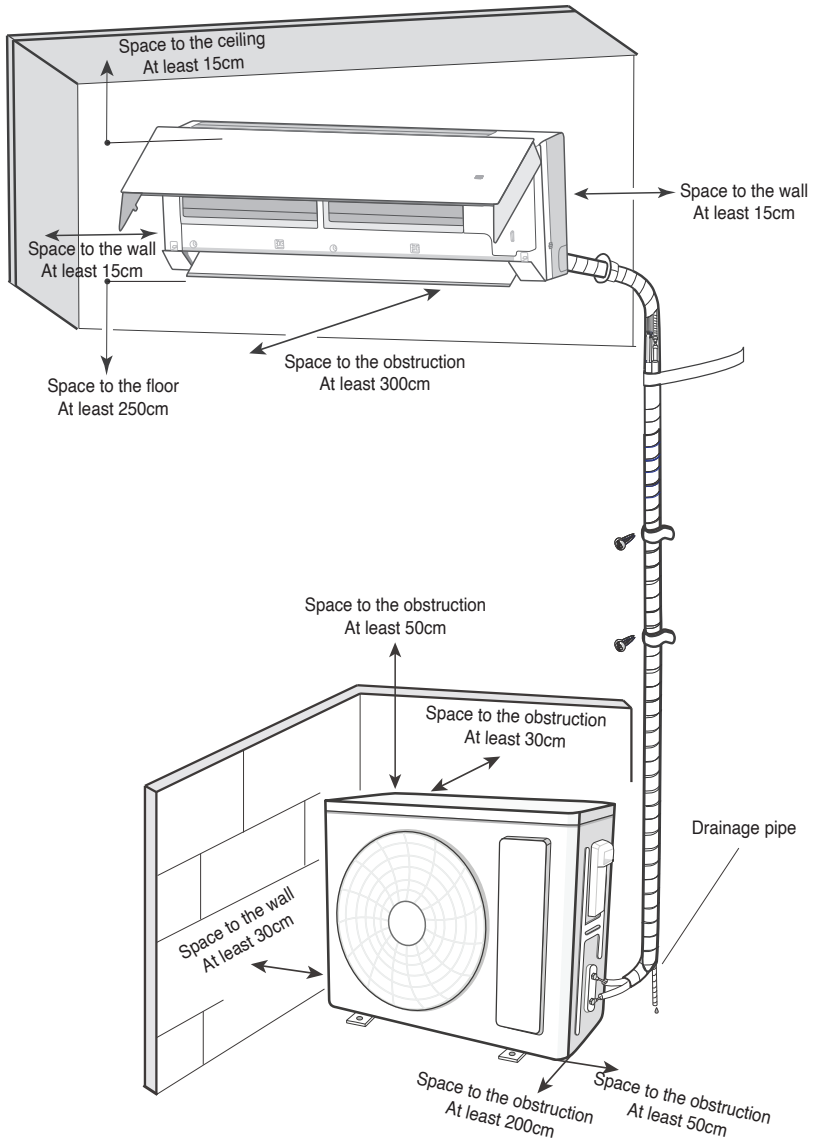



## Safety precautions for installing and relocating the unit

To ensure safety, please be mindful of the following precautions.

### WARNING

- When installing or relocating the unit, be sure to keep the refrigerant circuit free from air or substances other than the specified refrigerant.  
Any presence of air or other foreign substance in the refrigerant circuit will cause system pressure rise or compressor rupture, resulting in injury.
- When installing or moving this unit, do not charge the refrigerant which is not comply with that on the nameplate or unqualified refrigerant.  
Otherwise, it may cause abnormal operation, wrong action, mechanical malfunction, or even serious safety accident.
- When refrigerant needs to be recovered during relocating or repairing the unit, be sure that the unit is running in cooling mode. Then, fully close the valve at high pressure side (liquid valve). About 30-40 seconds later, fully close the valve at low pressure side (gas valve), immediately stop the unit and disconnect power. Please note that the time for refrigerant recovery should not exceed 1 minute.  
If refrigerant recovery takes too much time, air may be sucked in and cause pressure rise or compressor rupture, resulting in injury.
- During refrigerant recovery, make sure that liquid valve and gas valve are fully closed and power is disconnected before detaching the connection pipe.  
If compressor starts running when stop valve is open and connection pipe is not yet connected, air will be sucked in and cause pressure rise or compressor rupture, resulting in injury.
- When installing the unit, make sure that connection pipe is securely connected before the compressor starts running.

If compressor starts running when stop valve is open and connection pipe is not yet connected, air will be sucked in and cause pressure rise or compressor rupture, resulting in injury.

- Prohibit installing the unit at the place where there may be leaked corrosive gas or flammable gas.

If there is leaked gas around the unit, it may cause explosion and other accidents.

- Do not use extension cords for electrical connections. If the electric wire is not long enough, please contact a local service center authorized and ask for a proper electric wire.

Poor connections may lead to electric shock or fire.

- Use the specified types of wires for electrical connections between the indoor and outdoor units. Firmly clamp the wires so that their terminals receive no external stresses.

Electric wires with insufficient capacity, wrong wire connections and insecure wire terminals may cause electric shock or fire.

### Tools for installation

Level meter	Screw driver	Impact drill
Drill head	Pipe expander	Torque wrench
Open-end wrench	Pipe cutter	Leakage detector
Vacuum pump	Pressure meter	Universal meter
Inner hexagon spanner		Measuring tape

#### NOTE:

- Please contact the local agent for installation.
- Don't use unqualified power cord.

## Selection of installation location

<p><b>Basic Requirement</b></p> <p>Installing the unit in the following places may cause malfunction. If it is unavoidable, please consult the local dealer:</p> <ol style="list-style-type: none"> <li>1. The place with strong heat sources, vapors, flammable or explosive gas, or volatile objects spread in the air.</li> <li>2. The place with high-frequency devices (such as welding machine, medical equipment).</li> <li>3. The place near coast area.</li> <li>4. The place with oil or fumes in the air.</li> <li>5. The place with sulfureted gas.</li> <li>6. Other places with special circumstances.</li> <li>7. The appliance shall not be installed in the laundry.</li> </ol>	<p><b>Indoor unit</b></p> <ol style="list-style-type: none"> <li>1. There should be no obstruction near air inlet and air outlet.</li> <li>2. Select a location where the condensation water can be dispersed easily and won't affect other people.</li> <li>3. Select a location which is convenient to connect the outdoor unit and near the power socket.</li> <li>4. Select a location which is out of reach for children.</li> <li>5. The location should be able to withstand the weight of indoor unit and won't increase noise and vibration.</li> <li>6. The appliance must be installed 2.5m above floor</li> <li>7. Don't install the indoor unit right above the electric appliance.</li> <li>8. Please try your best to keep away from fluorescent lamp.</li> </ol>
<p><b>Outdoor unit</b></p> <ol style="list-style-type: none"> <li>1. Select a location where the noise and outflow air emitted by the outdoor unit will not affect neighborhood.</li> <li>2. The location should be well ventilated and dry, in which the outdoor unit won't be exposed directly to sunlight or strong wind.</li> <li>3. The location should be able to withstand the weight of outdoor unit.</li> <li>4. Make sure that the installation follows the requirement of installation dimension diagram.</li> <li>5. Select a location which is out of reach for children and far away from animals or plants. If it is unavoidable, please add the fence for safety purpose.</li> </ol>	

## Requirements for electric connection

### Safety precaution

1. Must follow the electric safety regulations when installing the unit.
2. According to the local safety regulations, use qualified power supply circuit and air switch.
3. Make sure the power supply matches with the requirement of air conditioner. Unstable power supply or incorrect wiring or malfunction. Please install proper power supply cables before using the air conditioner.

4. Properly connect the live wire, neutral wire and grounding wire of power socket.
5. Be sure to cut off the power supply before proceeding any work related to electricity and safety.
6. Do not put through the power before finishing installation.
7. If the supply cord is damaged, it must be replaced by the manufacturer, its service agent or similarly qualified persons in order to avoid a hazard.
8. The temperature of refrigerant circuit will be high, please keep the interconnection cable away from the copper tube.
9. The appliance shall be installed in accordance with national wiring regulations.

### Grounding requirement

1. The air conditioner is the first class electric appliance. It must be properly grounding with specialized grounding device by a professional. Please make sure it is always grounded effectively, otherwise it may cause electric shock.
2. The yellow-green wire in air conditioner is grounding wire, which can't be used for other purposes.
3. The grounding resistance should comply with national electric safety regulations.
4. The appliance must be positioned so that the plug is accessible.
5. An all-pole disconnection switch having a contact separation of at least 3mm in all poles should be connected in fixed wiring.

### Air switch capacity

Including an air switch with suitable capacity, please note the following table. Air switch should be included magnet buckle and heating buckle function, it can protect the circuit-short and overload. (Caution: please do not use the fuse only for protect the circuit).

Air-conditioner	Air switch capacity
9K & 12K	10A
18K	16A
24K	25A

## Installation of indoor unit

### **Step 1: Choose installation location**

Recommend the installation location to the client and then confirm it with the client.

### **Step 2: Install wall-mounting frame**

1. Hang the wall-mounting frame on the wall; adjust it in horizontal position with the level meter and then point out the screw fixing holes on the wall.
2. Drill the screw fixing holes on the wall with impact drill (the specification of drill head should be the same as the plastic expansion particle) and then fill the plastic expansion particles in the holes.
3. Fix the wall-mounting frame on the wall with tapping screws and then check if the frame is firmly installed by pulling the frame. If the plastic expansion particle is loose, please drill another fixing hole nearby.

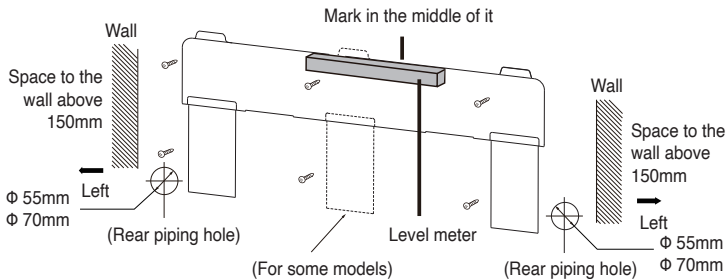

### **Step 3: Open piping hole**

1. Choose the position of piping hole according to the direction of outlet pipe. The position of piping hole should be a little lower than the wall-mounted frame, shown as below.

#### **NOTE:**

- The wall panel is for illustrative purposes only, please refer to the actual installation.
  - Please refer to the actual circumstances for the number of screws and the position of screws.
2. When installation is finished, pull the mounting plate with hand to confirm whether it is fixed tightly. The force distribution for all screws should be uniform.
  3. Open a piping hole with the diameter of  $\phi 55$  or  $\phi 70$  on the selected outlet

pipe position. In order to drain smoothly, slant the piping hole on the wall slightly downward to the outdoor side with the gradient of 5-10°.

**NOTE:**

- Pay attention to dust prevention and take relevant safety measures when opening the hole.
- The plastic expansion particles are not provided and should be bought locally.

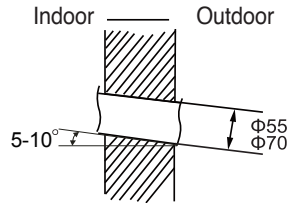

**Step 4: Outlet pipe**

1. The pipe can be led out in the direction of right, rear right, left or rear left.

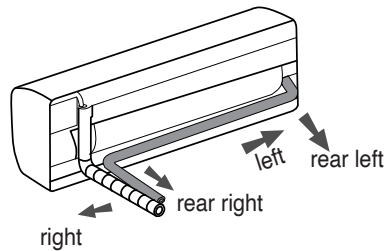

2. When select leading out the pipe from left or right, please cut off the corresponding hole on the bottom case.

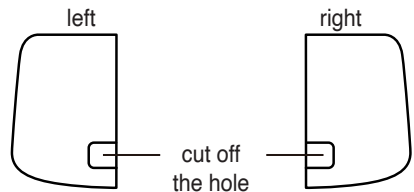

**Step 5: Connect the pipe of indoor unit**

1. Aim the pipe joint at the corresponding bellmouth.
2. Pretighten the union nut with hand.

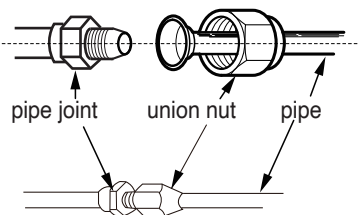

- Adjust the torque force by referring to the following sheet. Place the open-end wrench on the pipe joint and place the torque wrench on the union nut. Tighten the union nut with torque wrench.

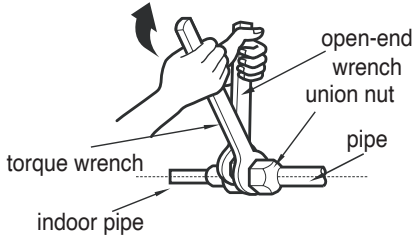

Hex nut diameter	Tightening torque (N.m)
1/4"	15~20
3/8"	30~40
1/2"	45~55
5/8"	60~65
3/4"	70~75

- Wrap the indoor pipe and joint of connection pipe with insulating pipe, and then wrap it with tape.

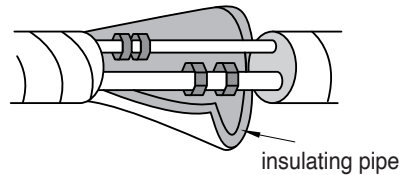

**Step 6: Install drain hose**

- Connect the drain hose to the outlet pipe of indoor unit.

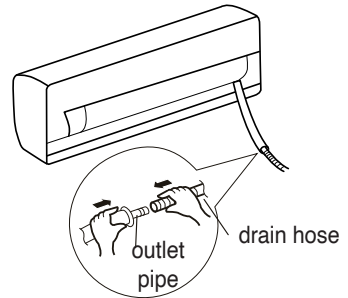

- Bind the joint with tape.

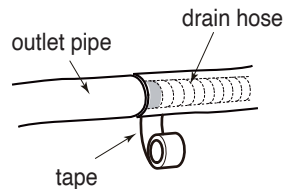

**NOTE:**

- Add insulating pipe in the indoor drain hose in order to prevent condensation.
- The plastic expansion particles are not provided.

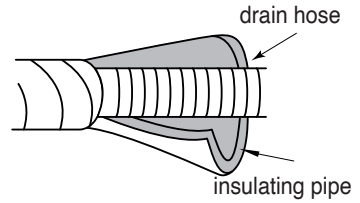

**Step 7: Connect wire of indoor unit**

**NOTE:**

- All wires of indoor unit and outdoor unit should be connected by a professional.
- If the length of power connection wire is insufficient, please contact the supplier for a new one. Avoid extending the wire by yourself.
- For the air conditioner with plug, the plug should be reachable after finishing installation.
- For the air conditioner without plug, an air switch must be installed in the line. The air switch should be all-pole parting and the contact parting distance should be more than 3mm.

1. Open the panel, remove the screw on the wiring cover and then take down the cover.

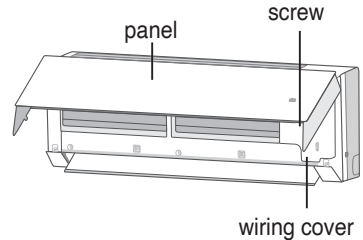

2. Make the power connection wire go through the cable-cross hole at the back of indoor unit and then pull it out from the front side.

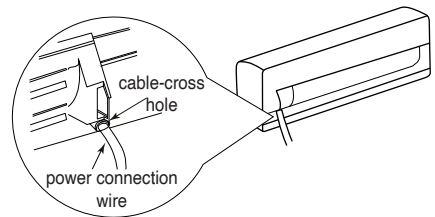

3. Remove the wire clip, connect the power connection wire to the wiring terminal according to the color, tighten the screw and then fix the power connection wire with wire clip.



9K,12K,18K,24K Heat Pump Type:

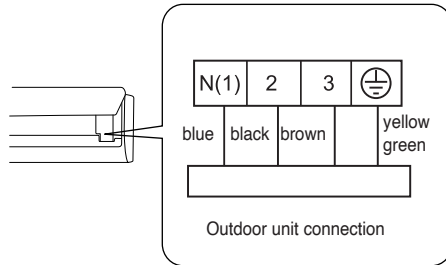

**NOTE**

The wiring board is for reference only, please refer to the actual one.

4. Put wiring cover back and then tighten the screw.
5. Close the panel.

**Step 8: Bind up pipe**

1. Bind up the connection pipe, power cord and drain hose with the band.

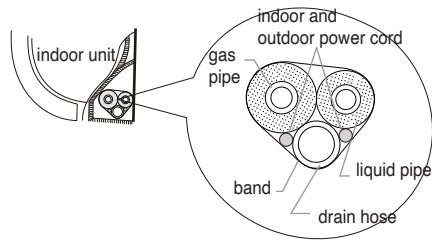

2. Reserve a certain length of drain hose and power cord for installation when binding them. When binding to a certain degree, separate the indoor power and then separate the drain hose.

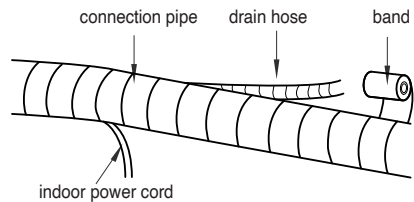

3. Bind them evenly.
4. The liquid pipe and gas pipe should be bound separately at the end.

**NOTE**

- The power cord and control wire can't be crossed or winding.
- The drain hose should be bound at the bottom.

**Step 9: Hang the indoor unit**

1. Put the bound pipes in the wall pipe and then make them pass through the wall hole.
2. Hang the indoor unit on the wall-mounting frame.
3. Stuff the gap between pipes and wall hole with sealing gum.
4. Fix the wall pipe.
5. Check if the indoor unit is installed firmly and closed to the wall.

**NOTE**

Do not bend the drain hose too excessively in order to prevent blocking.

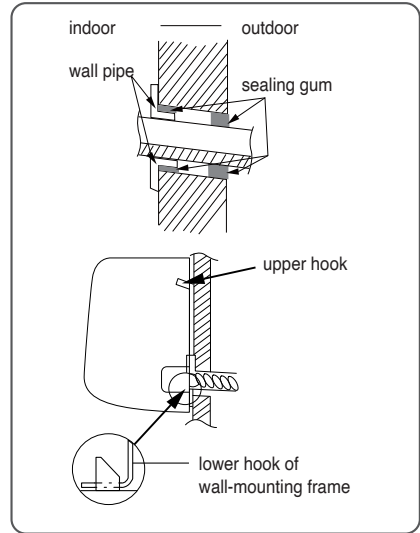

**Configuration of connection pipe**

1. Standard length of connection pipe: 5m, 7.5m,8m.
2. Min. length of connection pipe.  
For the unit with standard connection pipe of 5m, there is no limitation for the min length of connection pipe. For the unit with standard connection pipe of 7.5m and 8m, the min length of connection pipe is 3m.
3. Max. length of connection pipe is shown as below.

**Max. length of connection pipe**

Cooling capacity	Max. length of connection pipe(m)
5000Btu/h (1465W)	15
7000Btu/h (2051W)	15
9000Btu/h (2637W)	15
12000Btu/h (3516W)	20
18000Btu/h (5274W)	25
24000Btu/h (7032W)	25
28000Btu/h (8204W)	30

36000Btu/h (10548W)	30
42000Btu/h (12306W)	30
48000Btu/h (14064W)	30

4. The calculation method of additional refrigerant oil and refrigerant charging amount after prolonging connection pipe.

After the length of connection pipe is prolonged for 10m at the basis of standard length, you should add 5ml of refrigerant oil for each additional 5m of connection pipe.

The calculation method of additional refrigerant charging amount (on the basis of liquid pipe):

1. Additional refrigerant charging amount= prolonged length of liquid pipe × additional refrigerant charging amount per meter
2. Basing on the length of standard pipe, add refrigerant according to the requirement as shown in the table. The additional refrigerant charging amount per meter is different according to the diameter of liquid pipe.

See Sheet.

### Additional refrigerant charging amount for R32

Diameter of connection pipe mm		Indoor unit throttle	Outdoor unit throttle	
Liquid pipe	Gas pipe	Cooling only, Cooling and Heating (g / m)	Cooling only (g / m)	Cooling and Heating (g / m)
φ6	φ9.5 or φ12	16	12	16
φ6 or φ9.5	φ16 or φ19	40	12	40
φ12	φ19 or φ22.2	80	24	96
φ16	φ25.4 or φ31.8	136	48	96
φ19	—	200	200	200
φ22.2	—	280	280	280

#### NOTE:

The additional refrigerant charging amount in Sheet is recommended value, not compulsory.

## Safety operation of flammable refrigerant

### Qualification requirement for installation and maintenance man

- All the work men who are engaging in the refrigeration system should bear the valid certification awarded by the authoritative organization and the qualification for dealing with the refrigeration system recognized by this industry. If it needs other technician to maintain and repair the appliance, they should be supervised by the person who bears the qualification for using the flammable refrigerant.
- It can only be repaired by the method suggested by the equipment's manufacturer.

### Installation notes

- The air conditioner is not allowed to use in a room that has running fire (such as fire source, working coal gas ware, operating heater).
- The air conditioner must be installed in a room that is larger than the minimum room area. The minimum room area is shown on the nameplate or following table.
- It is not allowed to drill hole or burn the connection pipe.
- Leak test is a must after installation.

**Table a -Minimum room area (m<sup>2</sup>)**

Charge amount (kg)	location floor	window mounted	wall mounted	ceiling mounted
≤1.2	/	/	/	/
1.3	14.5	5.2	1.6	1.1
1.4	16.8	6.1	1.9	1.3
1.5	19.3	7	2.1	1.4
1.6	22	7.9	2.4	1.6
1.7	24.8	8.9	2.8	1.8
1.8	27.8	10	3.1	2.1
1.9	31	11.2	3.4	2.3
2	34.3	12.4	3.8	2.6
2.1	37.8	13.6	4.2	2.8

2.2	41.5	15	4.6	3.1
2.3	45.4	16.3	5	3.4
2.4	49.4	17.8	5.5	3.7
2.5	53.6	19.3	6	4

## Maintenance notes

- Check whether the maintenance area or the room area meet the requirement of the nameplate.
  - It's only allowed to be operated in the rooms that meet the requirement of the nameplate.
- Check whether the maintenance area is well-ventilated.
  - The continuous ventilation status should be kept during the operation process.
- Check whether there is fire source or potential fire source in the maintenance area.
  - The naked flame is prohibited in the maintenance area; and the “NO SMOKING” warning board should be hanged.
- Check whether the appliance mark is in good condition.
  - Replace the vague or damaged warning mark.

## Welding

- If you should cut or weld the refrigerant system pipes in the process of maintaining, please follow the steps as below:
  - a. Shut down the unit and cut power supply
  - b. Eliminate the refrigerant
  - c. Vacuuming
  - d. Clean it with N<sub>2</sub> gas
  - e. Cutting or welding
  - f. Carry back to the service spot for welding

The refrigerant should be recycled into the specialized storage tank.

Make sure that there isn't any naked flame near the outlet of the vacuum pump and it's well-ventilated.

## Filling the refrigerant

- Use the refrigerant filling appliances specialized for R32. Make sure that different kinds of refrigerant won't contaminate with each other.
- The refrigerant tank should be kept upright at the time of filling refrigerant.

- Stick the label on the system after filling is finished (or haven't finished).
- Don't overfilling.
- After filling is finished, please do the leakage detection before test running; another time of leak detection should be done when it's removed.

## Safety instructions for transportation and storage

- Please use the flammable gas detector to check before unload and open the container.
- No fire source and smoking.
- According to the local rules and laws.

## Installation of outdoor unit

### **Step 1: Fix the support of outdoor unit** (select it according to the actual installation situation)

1. Select installation location according to the house structure.
2. Fix the support of outdoor unit on the selected location with expansion screws.

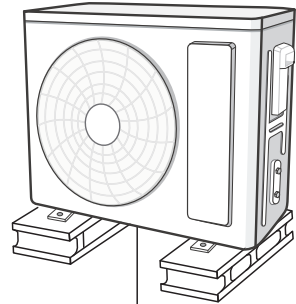

at least 3cm above the floor

### NOTE

- Take sufficient protective measures when installing the outdoor unit.
- Make sure the support can withstand at least four times of the unit weight.
- The outdoor unit should be installed at least 3cm above the floor in order to install drain joint.
- For the unit with cooling capacity of 2300W ~ 5000W, 6 expansion screws are needed, for the unit with cooling capacity of 6000W~8000W, 8 expansion screws are needed, for the unit with cooling capacity of 10000W~16000W, 10 expansion screws are needed.

## **Step 2: Install drain joint (only for some models)**

1. Connect the outdoor drain joint into the hole on the chassis, as shown in the picture below.
2. Connect the drain hose into the drain vent.

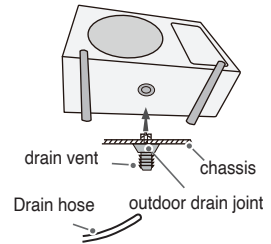

### NOTE

As for the shape of drainage joint, please refer to the current product. Do not install the drainage joint in the severe cold area. Otherwise, it will be frosted and then cause malfunction

## **Step 3: Fix outdoor unit**

1. Place the outdoor unit on the support.
2. Fix the foot holes of outdoor unit with bolts.

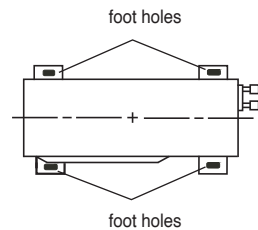

## **Step 4: Connect indoor and outdoor pipes**

1. Remove the screw on the right handle of outdoor unit and then remove the handle.

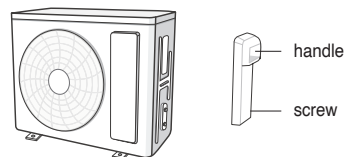

### NOTE

- When there're multiple cables passing through it, the cross-hole of handle should be knocked off and eliminate the sharp burrs for avoid damaging the cables.
- Only applicable for some models.

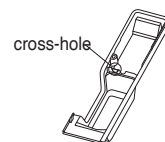

- Remove the screw cap of valve and aim the pipe joint at the bellmouth of pipe.

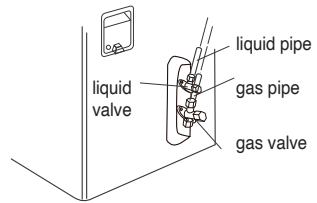

- Pretighten the union nut with hand.

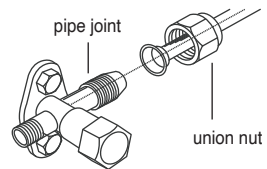

- Tighten the union nut with torque wrench by referring to the sheet below.

Hex nut diameter	Tightening torque(N . m)
1/4"	15~20
3/8"	30~40
1/2"	45~55
5/8"	60~65
3/4"	70~75

### **Step 5: Connect outdoor electric wire**

- Remove the wire clip; connect the power connection wire and signal control wire (only for cooling and heating unit) to the wiring terminal according to the colour, fix them with screws.



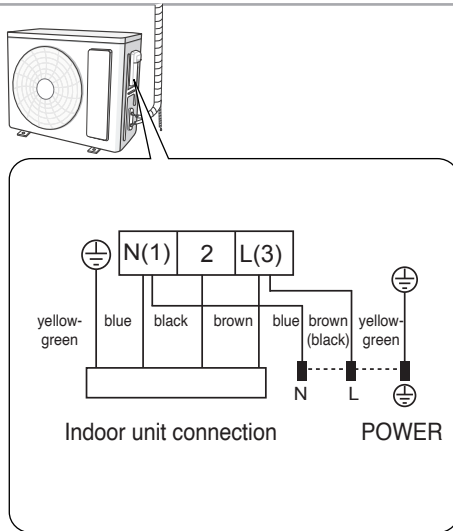

**NOTE:** The wiring board is for reference only, please refer to the actual one.

- Fix the power connection wire and signal control wire with wire clip (only for cooling and heating unit).

**NOTE:**

- After tightening the screw, pull the power cord slightly to check if it is firm.
- Never cut the power connection wire to prolong or shorten the distance.

**Step 6: Neaten the pipes**

- The pipes should be placed along the wall, bent reasonably, and hidden possibly. Min. semidiameter of bending the pipe is 10cm.
- If the outdoor unit is higher than the wall hole, you must set a U-shaped curve in the pipe before pipe goes into the room, in order to prevent rain from getting into the room.

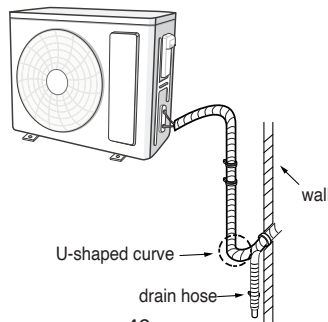

**NOTE:**

- The through-wall height of drain hose should not be higher than the outlet pipe hole of indoor unit.

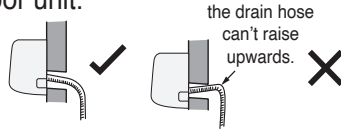

- The water outlet can't be placed in water in order to drain smoothly.

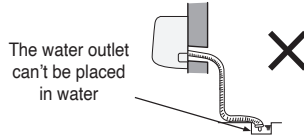

- Slant the drain hose slightly downwards. The drain hose can't be curved, raised and fluctuant, etc.

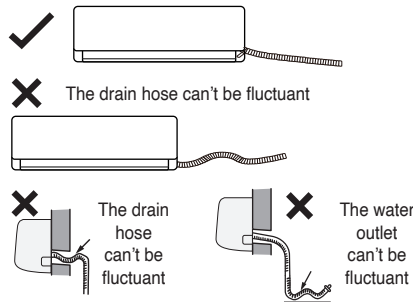

**Test and operation**

**Use vacuum pump**

1. Remove the valve caps on the liquid valve and gas valve and the nut of refrigerant charging vent.
2. Connect the charging hose of piezometer to the refrigerant charging vent of gas valve and then connect the other charging hose to the vacuum pump.

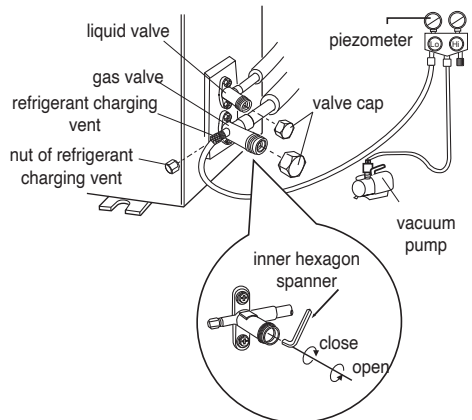

3. Open the piezometer completely and operate for 10-15min to check if the pressure of piezometer remains in -0.1MPa.
4. Close the vacuum pump and maintain this status for 1-2min to check if the pressure of piezometer remains in -0.1MPa. If the pressure decreases, there may be leakage.
5. Remove the piezometer, open the valve core of liquid valve and gas valve completely with inner hexagon spanner.
6. Tighten the screw caps of valves and refrigerant charging vent.
7. Reinstall the handle.

### Leakage detection

1. With leakage detector: Check if there is leakage with leakage detector.
2. With soap water: If leakage detector is not available, please use soap water for leakage detection. Apply soap water at the suspected position and keep the soap water for more than 3min. If there are air bubbles coming out of this position, there's a leakage.

## Check after installation

<b>Check according to the following requirement after finishing installation.</b>	
<b>Items to be checked</b>	<b>Possible malfunction</b>
Has the unit been installed firmly?	The unit may drop, shake or emit noise.
Have you done the refrigerant leakage test?	It may cause insufficient cooling(heating) capacity.
Is heat insulation of pipeline sufficient?	It may cause condensation and water dripping.
Is water drained well?	It may cause condensation and water dripping.
Is the voltage of power supply according to the voltage marked on the nameplate?	It may cause malfunction or damage the parts.
Is electric wiring and pipeline installed correctly?	It may cause malfunction or damage the parts.
Is the unit grounded securely?	It may cause electric leakage.

Does the power cord follow the specification?	It may cause malfunction or damage the parts.
Is there any obstruction in the air inlet and outlet?	It may cause insufficient cooling(heating) capacity.
The dust and sundries caused during installation are removed?	It may cause malfunction or damage the parts.
The gas valve and liquid valve of connection pipe are open completely?	It may cause insufficient cooling (heating) capacity.
Is the inlet and outlet of piping hole been covered?	It may cause insufficient cooling (heating) capacity or waste electricity.

## Test operation

1. Preparation of test operation
  - The client approves the air conditioner.
  - Specify the important notes for air conditioner to the client.
  
2. Method of test operation
  - Put through the power, press ON/OFF button on the remote controller to start operation.
  - Press MODE button to select AUTO, COOL, DRY, FAN and HEAT to check whether the operation is normal or not.
  - If the ambient temperature is lower than 16°C, the air conditioner can't start cooling.

## Pipe expanding method

**NOTE:** Improper pipe expanding is the main cause of refrigerant leakage. Please expand the pipe according to the following steps:

### A: Cut the pipe

- Confirm the pipe length according to the distance of indoor unit and outdoor unit.
- Cut the required pipe with pipe cutter.

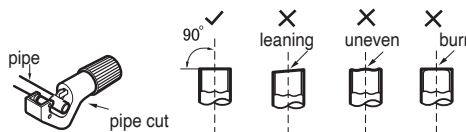

**B: Remove the burrs**

- Remove the burrs with shaper and prevent the burrs from getting into the pipe.

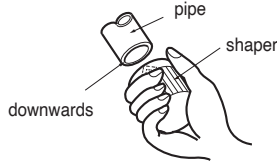

**C: Put on suitable insulating pipe**

**D: Put on the union nut**

- Remove the union nut on the indoor connection pipe and outdoor valve, install the union nut on the pipe.

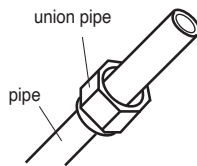

**E: Expand the port**

- Expand the port with expander.

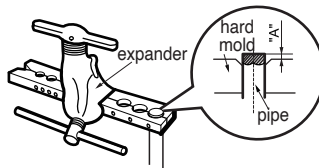

**NOTE:** «A» is different according to the diameter, please refer to the sheet below:

Outer diameter (mm)	A(mm)	
	Max	Min
Φ6 - 6.35(1/4")	1.3	0.7
Φ9 - 9.52(3/8")	1.6	1.0
Φ12-12.7(1/2")	1.8	1.0
Φ15.8-16(5/8")	2.4	2.2

## F: Inspection

Check the quality of expanding port. If there is any blemish, expand the port again according to the steps above.

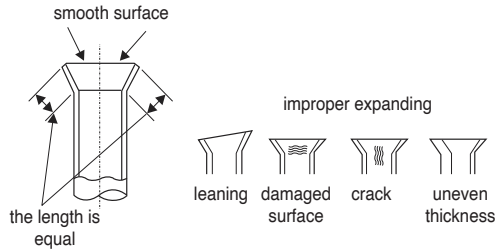

## SPECIALIST'S MANUAL

### • Repair to intrinsically safe components

Do not apply any permanent inductive or capacitance loads to the circuit without ensuring that this will not exceed the permissible voltage and current permitted for the equipment in use.

Intrinsically safe components are the only types that can be worked on while live in the presence of a flammable atmosphere. The test apparatus shall be at the correct rating.

Replace components only with parts specified by the manufacturer. Other parts may result in the ignition of refrigerant in the atmosphere from a leak.

### • Cabling

Check that cabling will not be subject to wear, corrosion, excessive pressure, vibration, sharp edges or any other adverse environmental effects. The check shall also take into account the effects of aging or continual vibration from sources such as compressors or fans.

### • Detection of flammable refrigerants

Under no circumstances shall potential sources of ignition be used in the searching for or detection of refrigerant leaks. A halide torch (or any other detector using a naked flame) shall not be used.

### • Leak detection methods

Leak detection fluids are suitable for use with most refrigerants but the use of detergents containing chlorine shall be avoided as the chlorine may react with

the refrigerant and corrode the copper pipe-work.

### • **Decommissioning**

Before carrying out this procedure, it is essential that the technician is completely familiar with the equipment and all its detail. It is recommended good practice that all refrigerants are recovered safely.

Prior to the task being carried out, an oil and refrigerant sample shall be taken in case analysis is required prior to re-use of reclaimed refrigerant. It is essential that electrical power is available before the task is commenced.

- a) Become familiar with the equipment and its operation.
- b) Isolate system electrically.
- c) Before attempting the procedure, ensure that:
  - mechanical handling equipment is available, if required, for handling refrigerant cylinders;
  - all personal protective equipment is available and being used correctly;
  - the recovery process is supervised at all times by a competent person;
  - recovery equipment and cylinders conform to the appropriate standards.
- d) Pump down refrigerant system, if possible.
- e) If a vacuum is not possible, make a manifold so that refrigerant can be removed from various parts of the system.
- f) Make sure that cylinder is situated on the scales before recovery takes place.
- g) Start the recovery machine and operate in accordance with manufacturer's instructions.
- h) Do not overfill cylinders. (No more than 80% volume liquid charge).
- i) Do not exceed the maximum working pressure of the cylinder, even temporarily.
- j) When the cylinders have been filled correctly and the process completed, make sure that the cylinders and the equipment are removed from site promptly and all isolation valves on the equipment are closed off.
- k) Recovered refrigerant shall not be charged into another refrigeration system unless it has been cleaned and checked.

### • **Labelling**

Equipment shall be labelled stating that it has been de-commissioned and emptied of refrigerant. The label shall be dated and signed. For appliances containing flammable refrigerants, ensure that there are labels on the equipment stating the equipment contains flammable refrigerant.

**• Recovery**

When removing refrigerant from a system, either for servicing or decommissioning, it is recommended good practice that all refrigerants are removed safely. When transferring refrigerant into cylinders, ensure that only appropriate refrigerant recovery cylinders are employed. Ensure that the correct number of cylinders for holding the total system charge are available. All cylinders to be used are designated for the recovered refrigerant and labelled for that refrigerant (i.e. special cylinders for the recovery of refrigerant). Cylinders shall be complete with pressure-relief valve and associated shut-off valves in good working order. Empty recovery cylinders are evacuated and, if possible, cooled before recovery occurs. The recovery equipment shall be in good working order with a set of instructions concerning the equipment that is at hand and shall be suitable for the recovery of all appropriate refrigerants including, when applicable, flammable refrigerants. In addition, a set of calibrated weighing scales shall be available and in good working order. Hoses shall be complete with leak-free disconnect couplings and in good condition. Before using the recovery machine, check that it is in satisfactory working order, has been properly maintained and that any associated electrical components are sealed to prevent ignition in the event of a refrigerant release. Consult manufacturer if in doubt.

The recovered refrigerant shall be returned to the refrigerant supplier in the correct recovery cylinder, and the relevant waste transfer note arranged. Do not mix refrigerants in recovery units and especially not in cylinders. If compressors or compressor oils are to be removed, ensure that they have been evacuated to an acceptable level to make certain that flammable refrigerant does not remain within the lubricant. The evacuation process shall be carried out prior to returning the compressor to the suppliers. Only electric heating to the compressor body shall be employed to accelerate this process. When oil is drained from a system, it shall be carried out safely.



**ΠΕΡΙΕΧΟΜΕΝΑ**

ΜΕΤΡΑ ΠΡΟΛΗΨΗΣ .....61

ΟΔΗΓΙΕΣ ΛΕΙΤΟΥΡΓΙΑΣ ΛΑΜΠΤΗΡΩΝ UV-C..... 65

ΜΕΡΗ ΤΗΣ ΣΥΣΚΕΥΗΣ ..... 68

ΛΕΙΤΟΥΡΓΙΑ ΚΑΙ ΕΙΣΑΓΩΓΗ ΣΤΟ ΤΗΛΕΧΕΙΡΙΣΤΗΡΙΟ.....69

ΛΕΙΤΟΥΡΓΙΑ ΕΚΤΑΚΤΗΣ ΑΝΑΓΚΗΣ ..... 84

ΚΑΘΑΡΙΣΜΟΣ ΚΑΙ ΣΥΝΤΗΡΗΣΗ ..... 85

ΠΡΟΒΛΗΜΑ-ΑΙΤΙΑ-ΛΥΣΗ.....88

ΔΙΑΓΡΑΜΜΑ ΔΙΑΣΤΑΣΕΩΝ ΕΓΚΑΤΑΣΤΑΣΗΣ ..... 92

ΕΓΚΑΤΑΣΤΑΣΗ ΤΗΣ ΕΣΩΤΕΡΙΚΗΣ ΜΟΝΑΔΑΣ ..... 98

ΔΙΑΔΙΚΑΣΙΑ ΚΕΝΟΥ ΤΩΝ ΣΩΛΗΝΩΣΕΩΝ ..... 104

ΜΕΘΟΔΟΣ ΕΚΧΕΙΛΩΣΗΣ ΤΩΝ ΣΩΛΗΝΩΣΕΩΝ ..... 106

ΕΓΚΑΤΑΣΤΑΣΗ ΤΗΣ ΕΞΩΤΕΡΙΚΗΣ ΜΟΝΑΔΑΣ ..... 108

ΔΟΚΙΜΗ ΚΑΙ ΛΕΙΤΟΥΡΓΙΑ ..... 113

ΕΓΧΕΙΡΙΔΙΟ ΕΓΚΑΤΑΣΤΑΤΗ..... 117

Η συσκευή αυτή δεν προορίζεται για χρήση από άτομα(περιλαμβανομένων των παιδιών) με μειωμένες σωματικές, αισθητικές ή πνευματικές ικανότητες ή από άτομα με έλλειψη εμπειρίας και γνώσης, εκτός αν βρίσκονται υπό εποπτεία ή τους έχουν παρασχεθεί οδηγίες σχετικά με τη χρήση της συσκευής, από κάποιιο άτομο υπεύθυνο για την ασφάλειά τους.

Τα παιδιά πρέπει να επιτηρούνται ώστε να διασφαλίζεται ότι δεν παίζουν με τη συσκευή.



**ΣΩΣΤΗ ΑΠΟΡΡΙΨΗ ΠΡΟΪΟΝΤΟΣ**

**Αποκομιδή Παλαιού Ηλεκτρικού & Ηλεκτρονικού Εξοπλισμού (Ισχύει στην Ευρωπαϊκή Ένωση και άλλες Ευρωπαϊκές χώρες με συστήματα επλεκτικής συλλογής απορριμμάτων).**

Το σύμβολο αυτό επάνω στο προϊόν ή στη συσκευασία του σημαίνει ότι το προϊόν δεν πρέπει να πεταχτεί μαζί με τα οικιακά απορρίμματα αλλά πρέπει να παραδοθεί σε ένα κατάλληλο σημείο συλλογής ηλεκτρικού και ηλεκτρονικού υλικού προς ανακύκλωση. Εξασφαλίζοντας τη σωστή αποκομιδή του προϊόντος βοηθάτε στην πρόληψη πιθανών αρνητικών επιπτώσεων στο περιβάλλον και την υγεία. Η ανακύκλωση των υλικών θα βοηθήσει στην εξοικονόμηση φυσικών πόρων. Για περισσότερες πληροφορίες σχετικά με την ανακύκλωση αυτού του προϊόντος, παρακαλούμε επικοινωνήστε με τις υπηρεσίες καθαριότητας του δήμου σας ή το κατάστημα όπου αγοράσατε το προϊόν. R32: 675

## Επεξήγηση συμβόλων



**ΠΡΟΕΙΔΟΠΟΙΗΣΗ** Αυτό το σύμβολο υποδεικνύει την πιθανότητα θανάτου ή σοβαρού τραυματισμού.



**ΠΡΟΣΟΧΗ** Αυτό το σύμβολο υποδεικνύει την πιθανότητα τραυματισμού ή υλική ζημιά.



**ΣΗΜΕΙΩΣΗ** Υποδεικνύει σημαντική πληροφορία για πιθανό κίνδυνο καταστροφής περιουσίας αλλά μη συσχετισμένη με τραυματισμό.

## Όροι εξαίρεσης

Ο κατασκευαστής δεν φέρει ευθύνη σε περίπτωση τραυματισμού που προκλήθηκε από τις κάτωθι αιτίες.

1. Καταστροφή του προϊόντος λόγω λανθασμένης ή κακής χρήσης του προϊόντος.
2. Μετά από αλλαγή, συντήρηση ή χρήση του προϊόντος με άλλο εξοπλισμό χωρίς να τηρείτε το εγχειρίδιο οδηγιών του κατασκευαστή.
3. Στην περίπτωση επαλήθευσης πως το ελάττωμα του προϊόντος προκλήθηκε από διαβρωτικό αέριο.
4. Στην περίπτωση επαλήθευσης πως τα ελαττώματα οφείλονται σε λάθος τρόπο μεταφοράς του προϊόντος.
5. Στην περίπτωση που λειτουργήσετε, επισκευάσετε, συντηρήσετε τη μονάδα χωρίς να τηρείτε τις οδηγίες του εγχειριδίου χρήσης ή τους σχετικούς εγχώριους κανονισμούς.
6. Σε περίπτωση επαλήθευσης πως το πρόβλημα ή η διαφορά προκαλείται από τη χρήση ανταλλακτικών και εξαρτημάτων που έχουν παραχθεί από άλλους κατασκευαστές.
7. Σε περίπτωση που η ζημιά έχει προκληθεί από φυσικές καταστροφές, ακατάλληλο περιβάλλον ή ανωτέρα βία.

Σε περίπτωση που χρειαστεί εγκατάσταση, μετακίνηση ή συντήρηση του κλιματιστικού, παρακαλούμε επικοινωνήστε με τον επίσημο αντιπρόσωπο ή το εξουσιοδοτημένο service πρώτα. Η επισκευή και τοποθέτηση πρέπει να πραγματοποιείται ΜΟΝΟ από εξουσιοδοτημένους πιστοποιημένους τεχνικούς. Σε διαφορετική περίπτωση μπορεί να προκληθεί ζημιά, τραυματισμός ή θάνατος.

Σε περίπτωση διαρροής ψυκτικού υγρού ή σε περίπτωση που χρειάζεται άδειασμα ψυκτικού υγρού κατά την εγκατάσταση, συντήρηση ή απο-

συναρμολόγηση, αυτή η διαδικασία πρέπει να γίνει μόνο από αδειούχο εξουσιοδοτημένο τεχνικό και σύμφωνα με τους εγχώριους κανονισμούς.

## Ψυκτικό Υγρό



Συσκευή εμπεριέχει εύφλεκτο ψυκτικό υγρό R32.



Διαβάστε προσεκτικά το εγχειρίδιο χρήσης πριν τη χρήση της συσκευής.



Πριν την εγκατάσταση της συσκευής, διαβάστε προσεκτικά τις οδηγίες εγκατάστασης.



Πριν την επισκευή της συσκευής, διαβάστε προσεκτικά τις οδηγίες service.

Για την λειτουργία αυτής της κλιματιστικής συσκευής, ειδικό ψυκτικό υγρό κυκλοφορεί στο εσωτερικό της σύστημα. Το ψυκτικό υγρό είναι το R32, το οποίο έχει ειδική επεξεργασία καθαρισμού. Το ψυκτικό υγρό είναι εύφλεκτο και άοσμο. Μπορεί να οδηγήσει σε έκρηξη κάτω από συγκεκριμένες συνθήκες. Η ευφλεκτότητα του ψυκτικού υγρού είναι πολύ χαμηλή. Μπορεί να αναφλεχθεί μόνο με φωτιά.

Συγκρινόμενο με τα παραδοσιακά ψυκτικά υγρά, το R32 είναι πολύ φιλικό προς το περιβάλλον το οποίο δεν καταστρέφει τον υδροφόρο ορίζοντα. Το ψυκτικό υγρό R32 διαθέτει πολύ καλά θερμοδυναμικά χαρακτηριστικά τα οποία έχουν ως αποτέλεσμα υψηλή ενεργειακή απόδοση. Κατά συνέπεια απαιτείται μικρότερη ποσότητα ψυκτικού υγρού στη συσκευή.

## ΠΡΟΕΙΔΟΠΟΙΗΣΗ:

Μην χρησιμοποιείτε μεθόδους που δεν προτείνονται από τον κατασκευαστή για να επιταχύνετε τη διαδικασία απόψυξης ή τον καθαρισμό. Εάν απαιτείται επισκευή της συσκευής, επικοινωνήστε με το πλησιέστερο εξουσιοδοτημένο service. Οποιαδήποτε προσπάθεια επισκευής από μη αδειούχο εξουσιοδοτημένο τεχνικό μπορεί να είναι επικίνδυνη. Η συσκευή πρέπει να τοποθετηθεί σε χώρο όπου δεν θα υπάρχει συνε-

χής λειτουργία πηγών ανάφλεξης (για παράδειγμα: φλόγες, συσκευή αερίου σε λειτουργία, ηλεκτρική συσκευή θέρμανσης κλπ). Μην τρυπάτε και μην καίτε την συσκευή.

Η συσκευή αυτή θα πρέπει να εγκαθίσταται και να λειτουργεί σε χώρο όπου θα είναι μεγαλύτερος των 4m<sup>2</sup>.

Η συσκευή περιέχει εύφλεκτο υγρό R32. Για την επισκευή της, ακολουθείτε αυστηρώς τις οδηγίες του κατασκευαστή. Το ψυκτικό υγρό είναι άοσμο. Διαβάστε το εγχειρίδιο χρήσης.



Η συσκευή αυτή δεν προορίζεται για χρήση από άτομα (περιλαμβανομένων των παιδιών) με μειωμένες σωματικές, αισθητικές ή πνευματικές ικανότητες ή από άτομα με έλλειψη εμπειρίας και γνώσης, εκτός αν βρίσκονται υπό εποπτεία ή τους έχουν παρασχεθεί οδηγίες σχετικά με τη χρήση της συσκευής, από κάποιο άτομο υπεύθυνο για την ασφάλειά τους.

Τα παιδιά πρέπει να επιτηρούνται ώστε να διασφαλίζεται ότι δεν παίζουν με τη συσκευή.

1. Εύρος Συχνότητας λειτουργίας (band) της συσκευής ή της μονάδας ή του WiFi : 2400MHz-2483.5MHz
2. Μέγιστη εκπεμπόμενη ισχύς στο εύρος συχνότητας λειτουργίας της συσκευής ή της μονάδας ή του WiFi : 20dBm

## Μέτρα Πρόληψης



### ΠΡΟΣΟΧΗ

#### Εγκατάσταση

- ❑ Η εγκατάσταση και η συντήρηση του κλιματιστικού πρέπει να γίνεται μόνο από εξουσιοδοτημένο αδειούχο τεχνικό. Σε διαφορετική περίπτωση μπορεί να προκληθεί τραυματισμός ή ζημιά στο κλιματιστικό. Σε αυτή την περίπτωση η εγγύηση δεν έχει ισχύ.
- ❑ Οι εγχώριοι κανόνες ασφαλείας πρέπει να ακολουθούνται κατά την εγκατάσταση του κλιματιστικού.
- ❑ Η εγκατάσταση πρέπει να πραγματοποιηθεί σύμφωνα με τις απαιτήσεις NEC και CEC από εξουσιοδοτημένο αδειούχο τεχνικό.
- ❑ Η συσκευή πρέπει να τοποθετηθεί σύμφωνα με τους εθνικούς κανονισμούς καλωδίωσης.
- ❑ Η γείωση και η καλωδίωση του κλιματιστικού πρέπει να γίνει από εξειδικευμένο αδειούχο τεχνικό. Βεβαιωθείτε πως έχει γίνει σωστή γείωση του μηχανήματος σε διαφορετική περίπτωση μπορεί να προκληθεί ηλεκτροπληξία.
- ❑ Όλες οι συνδέσεις καλωδίων εσωτερικής και εξωτερικής μονάδας πρέπει να γίνουν από εξειδικευμένο αδειούχο τεχνικό.
- ❑ Βεβαιωθείτε πως έχετε διακόψει την παροχή ρεύματος πριν προχωρήσετε σε οποιαδήποτε εργασία που έχει να κάνει με τα ηλεκτρικά μέρη του μηχανήματος.
- ❑ Βεβαιωθείτε ότι η παροχή ρεύματος ταιριάζει με τις απαιτήσεις του κλιματιστικού.
- ❑ Βεβαιωθείτε πως η παροχή ρεύματος είναι συμβατή με τις απαιτήσεις του κλιματιστικού. Ασταθής παροχή ρεύματος ή λάθος συνδεσμολογία θα προκαλέσει δυσλειτουργία του κλιματιστικού. Εγκαταστήστε κατάλληλο καλώδιο παροχής ρεύματος πριν την χρήση του κλιματιστικού.

- ❑ Η αντίσταση της γείωσης θα πρέπει να είναι σύμφωνη με τους εθνικούς κανονισμούς ηλεκτρικών εγκαταστάσεων.
- ❑ Το κλιματιστικό πρέπει να έχει σωστή γείωση. Λανθασμένη γείωση μπορεί να προκαλέσει ηλεκτροπληξία.
- ❑ Μην ανοίγετε την ασφάλεια πριν ολοκληρώσετε την εγκατάσταση.
- ❑ Εγκαταστήστε ασφάλεια στην παροχή ρεύματος. Σε διαφορετική περίπτωση θα προκληθεί δυσλειτουργία.
- ❑ Ένας τριπολικός διακόπτης με απόσταση επαφής στον κάθε πόλο τουλάχιστον 3 χιλιοστών, θα πρέπει να εγκατασταθεί στην παροχή ρεύματος.
- ❑ Για την επιλογή της κατάλληλης ηλεκτρικής ασφάλειας του κυκλώματος, παρακαλούμε συμβουλευτείτε τον Πίνακα Α – Ελάχιστες διαστάσεις χώρου (m<sup>2</sup>). Θα πρέπει να διαθέτει μαγνητική και θερμική αποκοπή για να προστατεύει από βραχυκύκλωμα και υπερθέρμανση του κυκλώματος.
- ❑ Οι οδηγίες εγκατάστασης και χρήσης αυτού του κλιματιστικού, παρέχονται από τον κατασκευαστή.
- ❑ Για την τοποθεσία του κλιματιστικού επιλέξτε μία θέση μακριά από παιδιά, ζώα και φυτά. Εάν αυτό δεν είναι εφικτό τοποθετήστε ένα προστατευτικό φράκτη για λόγους ασφαλείας.
- ❑ Η εσωτερική μονάδα πρέπει να εγκαθίσταται κοντά στον τοίχο.
- ❑ Μην χρησιμοποιείτε ακατάλληλο καλώδιο παροχής ρεύματος.
- ❑ Εάν το μήκος του καλωδίου σύνδεσης δεν είναι επαρκές, επικοινωνήστε με την αντιπροσωπεία για να το αντικαταστήσετε με ένα καινούργιο. Μην προσπαθήσετε να επεκτείνετε το καλώδιο μόνοι σας.
- ❑ Η πρίζα μετά την εγκατάσταση θα πρέπει να είναι προσβάσιμη.

- ❑ Τα κλιματιστικά χωρίς φιν θα πρέπει να έχουν ασφαλειοδικόππη στην παροχή ρεύματος.
- ❑ Η μεταφορά σε διαφορετική τοποθεσία του κλιματιστικού σας θα πρέπει να γίνει μόνο από εξειδικευμένο αδειούχο τεχνικό. Σε διαφορετική περίπτωση μπορεί να προκληθεί τραυματισμός ή ζημιά.
- ❑ Συνδέστε σωστά τα καλώδια φάσης, ουδετέρου και γείωσης.
- ❑ Το κίτρινο-πράσινο καλώδιο του κλιματιστικού είναι το καλώδιο γείωσης και δεν μπορεί να χρησιμοποιηθεί για κάποιο άλλο σκοπό.
- ❑ Το κλιματιστικό είναι πρώτης κατηγορίας ηλεκτρική συσκευή. Πρέπει να γειωθεί σωστά με εξειδικευμένη συσκευή γείωσης από επαγγελματία τεχνικό. Βεβαιωθείτε ότι είναι αποτελεσματικά, πάντα γειωμένο, διαφορετικά μπορεί να προκληθεί ηλεκτροπληξία.
- ❑ Η θερμοκρασία του ψυκτικού κυκλώματος θα είναι υψηλή. Παρακαλούμε κρατήστε το καλώδιο σύνδεσης μακριά από τον χαλκοσωλήνα.



## **ΠΡΟΣΟΧΗ**

### **Λειτουργία και Συντήρηση**

- ❑ Αυτή η συσκευή μπορεί να χρησιμοποιηθεί από παιδιά ηλικίας 8 ετών και άνω και από άτομα με μειωμένες σωματικές, αισθητικές ή πνευματικές ικανότητες ή έλλειψης εμπειρίας και γνώσης, μόνο κατόπιν εποπτείας από άτομο υπεύθυνο για την ασφάλειά τους και αφού έχουν παρασχεθεί οδηγίες σχετικές με την ασφαλή χρήση της συσκευής.
- ❑ Τα παιδιά δεν πρέπει να παίζουν με τη συσκευή.
- ❑ Ο καθαρισμός, η χρήση και η συντήρηση της συσκευής δεν πρέπει να γίνεται από παιδιά χωρίς επιτήρηση.
- ❑ Εάν το καλώδιο παροχής ρεύματος έχει καταστραφεί πρέ-

πει να αντικατασταθεί από εξουσιοδοτημένο αδειούχο τεχνικό.

- ❑ ΜΗ συνδέετε το κλιματιστικό σε πολύπριζο. Μπορεί να προκληθεί πυρκαγιά.
- ❑ Τερματίστε την λειτουργία του κλιματιστικού και αφαιρέστε το φιν από τη πρίζα πριν τον καθαρισμό του. Σε διαφορετική περίπτωση μπορεί να προκληθεί ηλεκτροπληξία.
- ❑ ΜΗΝ πλένετε το κλιματιστικό με νερό. Μπορεί να προκληθεί ηλεκτροπληξία.
- ❑ ΜΗΝ ψεκάζετε με νερό την εσωτερική μονάδα του κλιματιστικού. Μπορεί να προκληθεί ηλεκτροπληξία ή δυσλειτουργία του μηχανήματος.
- ❑ Προσοχή κατά την εξαγωγή των φίλτρων. Μετά την αφαίρεσή τους, μην ακουμπάτε το εσωτερικό στοιχείο (blue fins). Διαφορετικά υπάρχει κίνδυνος τραυματισμού.
- ❑ Μην τοποθετείτε τα δάκτυλά σας ή άλλα αντικείμενα μέσα στις εισόδους και εξόδους αέρα του κλιματιστικού. Μπορεί να προκληθεί τραυματισμός ή ζημιά στη συσκευή.
- ❑ Μην ρίχνετε νερό στο τηλεχειριστήριο. Το τηλεχειριστήριο θα καταστραφεί.
- ❑ Μην χρησιμοποιείτε φωτιά ή πιστολάκι μαλλιών για να στεγνώσετε τα φίλτρα. Μπορεί να προκληθεί φωτιά, τραυματισμός και παραμόρφωσή τους.
- ❑ Μην πατάτε επάνω στην εξωτερική μονάδα. Μην τοποθετείτε βαριά αντικείμενα επάνω στην εξωτερική μονάδα. Μπορεί να προκληθεί τραυματισμός ή ζημιά.
- ❑ Μην προσπαθήσετε να επισκευάσετε το κλιματιστικό μόνοι σας. Μπορεί να προκληθεί ηλεκτροπληξία ή ζημιά. Παρακαλούμε καλέστε την αντιπροσωπία ή το εξουσιοδοτημένο σέρβις για την επισκευή του κλιματιστικού σας.
- ❑ Στις παρακάτω περιπτώσεις τερματίστε τη λειτουργία του κλιματιστικού, αφαιρέστε το φιν από την πρίζα και επικοι-



ωνήστε με το εξουσιοδοτημένο service για επισκευή:

- Το καλώδιο παροχής ρεύματος έχει υπερθερμανθεί ή καταστραφεί.
  - Ακούγεται ασυνήθιστος θόρυβος κατά την λειτουργία.
  - Η ασφάλεια πέφτει συχνά.
  - Αναδύεται μυρωδιά καμένου από το κλιματιστικό.
  - Υπάρχει διαρροή από την εσωτερική μονάδα.
- ❑ Σε περίπτωση που το κλιματιστικό λειτουργεί κάτω από ασυνήθιστες συνθήκες, μπορεί να προκληθεί δυσλειτουργία, ηλεκτροπληξία, φωτιά ή τραυματισμός.
- ❑ Όταν ενεργοποιείτε ή απενεργοποιείτε το κλιματιστικό από τον διακόπτη λειτουργίας έκτακτης ανάγκης, πατήστε αυτόν τον διακόπτη με ένα μονωμένο όχι μεταλλικό αντικείμενο.

## Οδηγίες λειτουργίας λαμπήρων UV-C



### **ΠΡΟΣΟΧΗ**

**Αυτή η συσκευή περιέχει UV λειτουργία. Μην κοιτάτε κατευθείαν το φως.**

- Αυτή η συσκευή περιέχει λάμπα UV-C.
  - Διαβάστε τις οδηγίες συντήρησης πριν ανοίξετε τη συσκευή.
  - Παρακάτω μπορείτε να βρείτε λεπτομέρειες για τον καθαρισμό και άλλες εργασίες συντήρησης της συσκευής που μπορούν να γίνουν από το χρήστη:
1. Πριν από τον καθαρισμό ή άλλη συντήρηση, η συσκευή πρέπει να αποσυνδεθεί από την παροχή ρεύματος.
  2. Ανοίξτε την πρόσοψη για να αφαιρέσετε το φίλτρο.
  3. Χρησιμοποιήστε ένα μαλακό στεγνό βαμβακερό πανί, χωρίς να ασκείτε πίεση, με πολύ προσοχή για να σκουπίσετε το γυαλί χαλαζία μέχρι να είναι καθαρό.
  4. Τοποθετήστε ξανά το φίλτρο όταν έχει καθαριστεί και, στη συνέχεια, κλείστε το κάλυμμα την πρόσοψης της συσκευής.
- Η μέθοδος, η συχνότητα καθαρισμού και οι απαραίτητες προφυλάξεις που πρέπει να λαμβάνονται παρουσιάζονται παρακάτω:

Μέθοδος καθαρισμού: σκουπίστε το γυαλί χαλαζία με μαλακό στεγνό πανί, με πολύ προσοχή, απαλά χωρίς να ασκείτε πίεση, μέχρι να καθαρίσει η επιφάνεια.

Συχνότητα καθαρισμού: καθαρίστε το κάθε 6 μήνες. Η συχνότητα καθαρισμού μπορεί να ρυθμιστεί ανάλογα με τον βαθμό καθαριότητας του αέρα.

### **Μέτρα Προστασίας:**

1. Η συσκευή πρέπει να απενεργοποιηθεί και να διακοπεί η παροχή ρεύματος πριν από τον καθαρισμό. Διαφορετικά, μπορεί να προκαλέσει ηλεκτροπληξία και ζημιά από την υπεριώδη ακτινοβολία.
2. Μη χρησιμοποιείτε πηκτικό λάδι, οινόπνευμα, αραιωτικά ή άλλα καθαριστικά για να καθαρίσετε τη λάμπα UV-C. Διαφορετικά, η λάμπα UV-C μπορεί να καταστραφεί.
3. Μην αγγίζετε το εσωτερικό στοιχείο (blue fins) της εσωτερικής μονάδας για να αποφύγετε το κάψιμο.
4. Μην γδέρνετε την επιφάνεια του γυαλιού όταν το καθαρίζετε.

- Η ακούσια χρήση της συσκευής ή η ζημιά στο περίβλημα μπορεί να οδηγήσει σε διαφυγή επικίνδυνης ακτινοβολίας UV-C.

**ΠΡΟΣΟΧΗ** Η ακτινοβολία UV-C μπορεί, ακόμη και σε μικρές δόσεις, να προκαλέσει βλάβη στα μάτια και το δέρμα.

- Συσκευές που είναι εμφανώς κατεστραμμένες δεν πρέπει να τίθενται σε λειτουργία.
- Πριν ανοίξετε την πρόσοψη και τα πάνελ πρόσβασης που φέρουν το σύμβολο κινδύνου υπεριώδους ακτινοβολίας, κατά τη διεξαγωγή συντήρησης, συνιστάται πρώτα η αποσύνδεση της συσκευής από το ρεύμα.
- Τα μέρη του UV-C που φέρουν το σύμβολο κινδύνου υπεριώδους ακτινοβολίας δεν πρέπει να αφαιρούνται.
- Μη χρησιμοποιείτε λαμπτήρες UV-C έξω από τη συσκευή.



### **ΠΡΟΣΟΧΗ**

Μη χρησιμοποιείτε την συσκευή UV-C όταν την αφαιρείτε από τη συσκευή.

- Για την αποφυγή κινδύνου, ο χρήστης δεν πρέπει να αντικαταστήσει

τη λάμπα UV-C, αυτή η διαδικασία θα πρέπει να πραγματοποιείται από επαγγελματία εξειδικευμένο τεχνικό.

**Σημείωση:**

Ο καθαρισμός και η συντήρηση στις λάμπες UV-C συνίσταται να πραγματοποιείται από έμπειρο εξειδικευμένο τεχνικό.

## Εύρος Θερμοκρασίας κατά την λειτουργία



### ΣΗΜΕΙΩΣΗ

	Θερμοκρασία Εσωτερικού Χώρου DB/ WB(°C)	Θερμοκρασία Εξωτερικού Χώρου DB/ WB(°C)
Μέγιστη Ψύξη	32/23	50/26
Μέγιστη Θέρμανση	27/-	30/18

**Σημείωση:**

- Το εύρος θερμοκρασίας λειτουργίας (εξωτερική θερμοκρασία) για μονάδα μόνο ψύξης είναι -15°C ~50°C. Για μονάδα ψύξης/θέρμανσης είναι -25°C ~50°C.

## ΟΝΟΜΑΣΙΕΣ ΜΕΡΩΝ

### Εσωτερική μονάδα

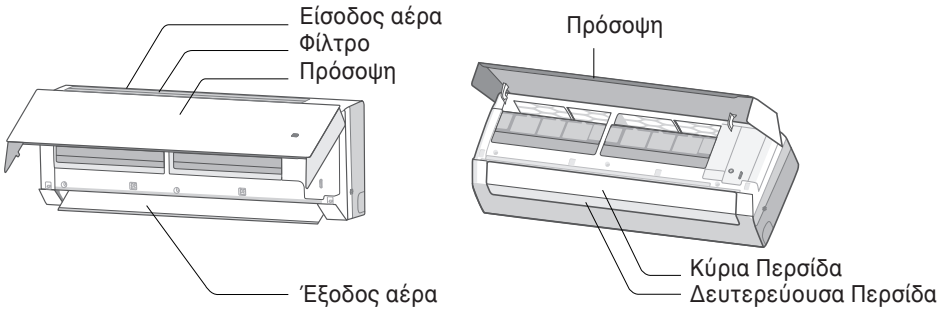

### Τηλεχειριστήριο



### Ενδείξεις στην Πρόσοψη

Λειτουργία Θέρμανσης	
Λειτουργία Ψύξης	
Λειτουργία Αφύγρανσης	
Ένδειξη Θερμοκρασίας	<b>28</b>
Ένδειξη Λειτουργίας	
Ένδειξη Ποσοστού Υγρασίας	<b>%</b>

### Εξωτερική μονάδα

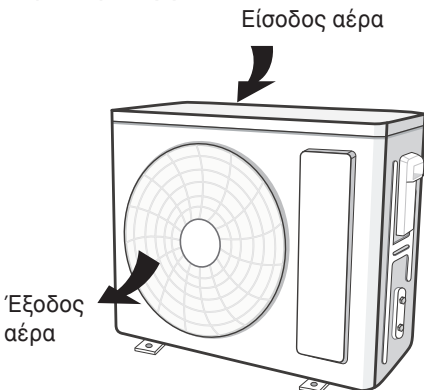

Τα σύμβολα ή η θέση τους μπορεί να διαφέρουν από την εικόνα.

## Λειτουργία και Εισαγωγή στο Τηλεχειριστήριο Πλήκτρα τηλεχειριστηρίου





### Ενδείξεις Οθόνης Τηλεχειριστηρίου

	Λειτουργία Quiet	
	Ταχύτητα Ανεμιστήρα	
	Λειτουργία Turbo	
	Ένδειξη Αποστολή Εντολής	
Πλήκτρα Λειτουργίας		Αυτόματη Λειτουργία
		Λειτουργία Ψύξης
		Λειτουργία Αφύγρανσης
		Λειτουργία Ανεμιστήρα
		Λειτουργία Θέρμανσης
	Λειτουργία Αυτοκαθαρισμού (X-FAN)	
	Humidity control	
	Λειτουργία Power limiting	
	Ένδειξη Θερμοκρασίας	
		Θερμοκρασία εσωτερικού χώρου
		Υγρασία εσωτερικού χώρου
	Ρύθμιση Ώρας	
	Ενεργοποίηση/Απενεργοποίηση Χρονοδιακόπτη	
	Δεξιά και αριστερή κατεύθυνση του αέρα	
	Πάνω και κάτω κατεύθυνση του αέρα	
	Λειτουργία Κλειδώματος Τηλεχειριστηρίου	
	Λειτουργία Fast cool	
	Λειτουργίες Health and UVC	
	Λειτουργία WiFi	
	LED	
	Auto LED	
	Λειτουργία I SENSE	
	Λειτουργία Ύπνου	

## Λειτουργίες πλήκτρων τηλεχειριστηρίου

### ΣΗΜΕΙΩΣΗ:

- Αυτό είναι ένα τηλεχειριστήριο, συμβατό με αρκετά κλιματιστικά. Για λειτουργίες όπου δεν είναι διαθέσιμες στο μοντέλο που έχετε επιλέξει, το συγκεκριμένο πλήκτρο δεν θα βρίσκεται σε ισχύ.
- Όταν τοποθετήσετε το φινις στη πρίζα, θα ακουστεί ένας χαρακτηριστικός ήχος “beep”. Η ενδεικτική λυχνία «» θα ανάψει. Μετά από αυτό, μπορείτε να λειτουργήσετε το κλιματιστικό μέσω του τηλεχειριστηρίου του.
- Κάθε φορά που δίνετε κάποια εντολή από το τηλεχειριστήριο, θα εμφανίζεται στην οθόνη του το σύμβολο «» και θα ακούγεται σχετικός ήχος επιβεβαίωσης αποδοχής εντολής.

### Πλήκτρο

ON/OFF





Πατήστε αυτό το πλήκτρο για να ενεργοποιήσετε το κλιματιστικό σας. Πατήστε το ξανά για να το απενεργοποιήσετε.







### Πλήκτρο

MODE

Κάθε φορά που πατάτε αυτό το πλήκτρο, η λειτουργία του κλιματιστικού αλλάζει σύμφωνα με την εξής σειρά: AUTO (Αυτόματη λειτουργία), COOL (Ψύξη), DRY (Αφύγρανση), FAN (Ανεμιστήρας), HEAT (Θέρμανση).



- Όταν επιλέγετε την Αυτόματη λειτουργία, το κλιματιστικό θα επιλέγει σωστή λειτουργία αυτόματα σύμφωνα με την θερμοκρασία περιβάλλοντος. Σε αυτή τη λειτουργία δεν μπορείτε να ρυθμίσετε την θερμοκρασία και δεν θα εμφανίζεται στην οθόνη του τηλεχειριστηρίου. Πατήστε το πλήκτρο FAN για να προσαρμόσετε την ταχύτητα του ανεμιστήρα. Πατήστε τα πλήκτρα « / » για να ρυθμίσετε την φορά του αέρα μέσω των περσίδων.
- Όταν επιλέγετε την λειτουργία Ψύξης, εμφανίζεται στην οθόνη του κλιματιστικού η αντίστοιχη ένδειξη. Πατήστε τα πλήκτρα « + » ή « - » για να προ ρυθμίσετε την επιθυμητή θερμοκρασία. Πατήστε το πλήκτρο “FAN” για να ρυθμίσετε την ταχύτητα του ανεμιστήρα. Πατήστε τα πλήκτρα « / » για να ρυθμίσετε την φορά του αέρα μέσω των περσίδων.

- Όταν επιλέγετε την λειτουργία Αφύγρανσης, το κλιματιστικό λειτουργεί σε χαμηλή ταχύτητα και εμφανίζεται στην οθόνη του η αντίστοιχη ένδειξη. Κατά την λειτουργία αφύγρανσης, δεν μπορείτε να αλλάξετε την ταχύτητα του ανεμιστήρα. Πατήστε τα πλήκτρα « / » για να ρυθμίσετε την φορά του αέρα μέσω των περσίδων.
- Όταν επιλέγετε την λειτουργία Ανεμιστήρα, το κλιματιστικό θα παράγει μόνο αέρα. Δεν θα εμφανίζεται καμία άλλη ένδειξη στην οθόνη του κλιματιστικού παρά μόνο η ένδειξη ON. Πατήστε το πλήκτρο FAN για να ρυθμίσετε την ταχύτητα του ανεμιστήρα. Πατήστε τα πλήκτρα « / » για να ρυθμίσετε την φορά του αέρα μέσω των περσίδων.
- Όταν επιλέγετε την λειτουργία Θέρμανσης, εμφανίζεται στην οθόνη του κλιματιστικού η αντίστοιχη ένδειξη. Πατήστε τα πλήκτρα + ή - για να προ ρυθμίσετε την επιθυμητή θερμοκρασία. Πατήστε το πλήκτρο “FAN” για να ρυθμίσετε την ταχύτητα του ανεμιστήρα. Πατήστε τα πλήκτρα « / » για να ρυθμίσετε την φορά του αέρα μέσω των περσίδων.



### Σημείωση:

- Για να μην εισέρχεται ψυχρός αέρας στον χώρο κατά την εκκίνηση λειτουργίας του κλιματιστικού στην Θέρμανση, η λειτουργία θα ξεκινήσει με καθυστέρηση 1~5 λεπτών προκειμένου πρώτα να θερμανθεί το εσωτερικό στοιχείο.
- Το εύρος θερμοκρασίας που μπορείτε να ρυθμίσετε από το τηλεχειριστήριο είναι 16~30 °C. Την ταχύτητα του ανεμιστήρα μπορείτε να ρυθμίσετε μέσω τηλεχειριστηρίου σε Αυτόματη, Χαμηλή, Χαμηλή- Μεσαία, Μεσαία, Μεσαία-Υψηλή, Υψηλή.

### Πλήκτρο

Πατήστε αυτό το πλήκτρο για να ρυθμίσετε την ταχύτητα του ανεμιστήρα ως εξής: AUTO, , ■, ■■, ■■■, ■■■■, ■■■■■ και σε  και πάλι σε Auto.



- Χαμηλή Ταχύτητα
- Χαμηλή-Μεσαία Ταχύτητα
- Μεσαία Ταχύτητα
- Μεσαία-Υψηλή Ταχύτητα
- Υψηλή Ταχύτητα
-  Ταχύτητα Turbo
-  Σίγασης (Quiet)

## ΣΗΜΕΙΩΣΗ

- Στη λειτουργία Αφύγρανσης ο ανεμιστήρας κινείται σε χαμηλή ταχύτητα
- Λειτουργία Αυτοκαθαρισμού (X-FAN): Κρατήστε πατημένο το πλήκτρο FAN για 2 δευτερόλεπτα σε λειτουργία Ψύξης ή Αφύγρανσης, εμφανίζεται το εικονίδιο «» και ο εσωτερικός ανεμιστήρας θα συνεχίσει να λειτουργεί για λίγα λεπτά, προκειμένου να στεγνώσει το εσωτερικό στοιχείο ακόμα κι αν έχετε απενεργοποιήσει τη συσκευή. Μετά την ενεργοποίηση, του Αυτοκαθαρισμού (X-FAN) OFF είναι προεπιλεγμένο. Ο Αυτοκαθαρισμός (X-FAN) δεν είναι διαθέσιμος στην Αυτόματη λειτουργία, ανεμιστήρα ή στη λειτουργία θέρμανσης.
- Αυτή η λειτουργία υποδεικνύει ότι η υγρασία στο εσωτερικό στοιχείο της εσωτερικής μονάδας θα στεγνώσει αφού σταματήσει η μονάδα, με σκοπό να αποφευχθεί η μούχλα.
- Έχοντας ενεργοποιήσει τη λειτουργία Αυτοκαθαρισμού (X-FAN): Μετά την απενεργοποίηση της μονάδας πατώντας το κουμπί «ON/OFF» ο εσωτερικός ανεμιστήρας θα συνεχίσει να λειτουργεί για λίγα λεπτά, σε χαμηλή ταχύτητα. Κρατήστε πατημένο το πλήκτρο FAN για 2 δευτερόλεπτα για να σταματήσετε τον ανεμιστήρα.
- Έχοντας απενεργοποιήσει τη λειτουργία Αυτοκαθαρισμού (X-FAN): Αφού απενεργοποιήσετε τη μονάδα πατώντας το πλήκτρο «ON/OFF», ολόκληρη η μονάδα θα απενεργοποιηθεί.

### Πλήκτρα

Πατήστε τα πλήκτρα + ή - μία φορά για να αυξήσετε ή μειώσετε την προρυθμισμένη θερμοκρασία κατά 1 °C(°F). Κρατήστε πατημένα παρατεταμένα για 2 δευτερόλεπτα τα πλήκτρα + ή - αλλάζετε την προρυθμισμένη θερμοκρασία πιο γρήγορα. Μόλις ρυθμίσετε την επιθυμητή θερμοκρασία αφήστε τα πλήκτρα. Η ένδειξη θερμοκρασίας επάνω στην οθόνη του κλιματιστικού αλλάζει αντίστοιχα. Η θερμοκρασία δεν μπορεί να ρυθμιστεί κατά την λειτουργία AUTO.





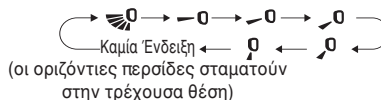

### Πλήκτρο

Πατήστε αυτό το πλήκτρο για να ρυθμίσετε την πάνω και κάτω κατεύθυνση του αέρα μέσω της οριζόντιας περσίδας. Η φορά του αέρα μπορεί να ρυθμιστεί ως εξής:







Όταν πατάτε το πλήκτρο «», το κλιματιστικό στέλνει το αέρα αυτόματα. Η οριζόντια περσίδα ξεκινά αυτόματα να ταλαντεύεται πάνω και κάτω.

Πατώντας κάποια από αυτές τις θέσεις «», «», «», «», «», «», σταματάτε την οριζόντια περσίδα στο επιθυμητό σημείο. Οι οριζόντιες περσίδες θα σταματήσουν στην συγκεκριμένη θέση που έχετε επιλέξει.

Πατήστε παρατεταμένα για περισσότερα από 2 δευτερόλεπτα το πλήκτρο «» για να ρυθμίσετε την επιθυμητή γωνία της φοράς του αέρα. Αφήστε το πλήκτρο στην γωνία που σας εξυπηρετεί.

### ΣΗΜΕΙΩΣΗ

- Πατώντας παρατεταμένα για περισσότερο από 2 δευτερόλεπτα αυτό το πλήκτρο η περσίδα κινείται μπρος πίσω από πάνω προς τα κάτω. Αφήνοντας το πλήκτρο η φορά του αέρα κλειδώνει στο συγκεκριμένο σημείο.
- Κατά την λειτουργία κίνησης της περσίδας πάνω και κάτω, όταν η κατάσταση αλλάζει από OFF σε «», αν πατήσετε αυτό το πλήκτρο ξανά μετά από 2 δευτερόλεπτα, «» η λειτουργία αυτή απενεργοποιείται. Αν πατήσετε αυτό το πλήκτρο εντός δύο δευτερολέπτων η φορά του αέρα θα αλλάζει σύμφωνα με το ανωτέρω σχήμα.

### Πλήκτρο Ελέγχου Υγρασίας

Στην «Λειτουργία Ψύξης»:

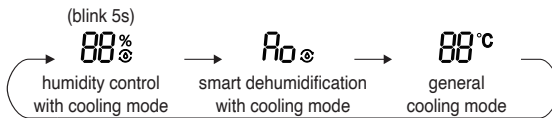

Πατώντας το πλήκτρο «Humidity Control» «» στο τηλεχειριστήριο μία φορά, η μονάδα θα εισέλθει στη λειτουργία «Manual Dehumidification». Τόσο η υγρασία (40~80%) όσο και η θερμοκρασία μπορούν να ρυθμιστούν ανεξάρτητα. Με κάθε πάτημα το ποσοστό αυξάνεται κατά 5%. Μπορείτε να ρυθμίσετε το επιθυμητό επίπεδο υγρασίας εντός του εύρους 40% - 80%. Πατώντας το πλήκτρο «+» είτε το πλήκτρο «-» μπορείτε να ρυθμίσετε το ποσοστό υγρασίας. Κάτω από αυτήν τη λειτουργία Humidity Control (Ελεγχόμενης Υγρασίας), η ρυθμισμένη υγρασία θα εμφανιστεί για 5 δευτερόλεπτα και έπειτα μπορείτε να ρυθμίσετε τη θερμοκρασία.

Πατώντας το πλήκτρο «Humidity Control» «» στο τηλεχειριστήριο δύο φορές η μονάδα θα εισέλθει στη λειτουργία «Smart Dehumidification»,

λειτουργώντας στο βέλτιστο εύρος άνετης υγρασίας κάτω από διαφορετικές θερμοκρασίες σύμφωνα με τις εργοστασιακές ρυθμίσεις. Σε αυτήν τη λειτουργία «Humidity Control», θα εμφανιστεί το εικονίδιο «☉» στο τηλεχειριστήριο και το «AO» στην οθόνη της εσωτερικής μονάδας για 5 δευτερόλεπτα. Η λειτουργία Humidity Control (Ελεγχόμενης Υγρασίας) ΔΕΝ μεταβάλλεται σε αντίθεση με την θερμοκρασία. Στην «Λειτουργία Dry»:

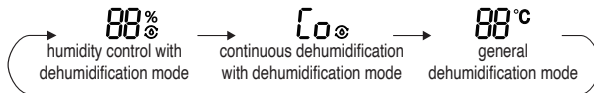

Πατώντας το πλήκτρο «Humidity Control» «☉» στο τηλεχειριστήριο μία φορά, η μονάδα θα εισέλθει σε λειτουργία «Manual Dehumidification». Η υγρασία (30~70%) και η θερμοκρασία μπορούν να ρυθμιστούν ανεξάρτητα. Με κάθε πάτημα το ποσοστό αυξάνεται κατά 5%. Μπορείτε να ρυθμίσετε το επιθυμητό επίπεδο υγρασίας εντός του εύρους 30% - 70%. Πατώντας το πλήκτρο «+» είτε το πλήκτρο «-» μπορείτε να ρυθμίσετε το ποσοστό υγρασίας. Κάτω από αυτήν τη λειτουργία, το ρυθμισμένο ποσοστό υγρασίας θα εμφανιστεί στο τηλεχειριστήριο και στην εσωτερική μονάδα. Το ποσοστό της υγρασίας μπορεί να μεταβληθεί σε αντίθεση με την θερμοκρασία.

Πατώντας δύο φορές το πλήκτρο «Humidity Control» στο τηλεχειριστήριο, το κλιματιστικό θα εισέλθει στη λειτουργία «Continuous Dehumidification», διατηρώντας την αφύγρανση έως ότου η θερμοκρασία δωματίου φτάσει κάτω από τους 16°C. Σε αυτήν τη λειτουργία αφύγρανσης, το εικονίδιο «CO» θα εμφανιστεί τόσο στο τηλεχειριστήριο όσο και στην οθόνη της εσωτερικής μονάδας. Τόσο η υγρασία όσο και η θερμοκρασία ΔΕΝ μπορούν να ρυθμιστούν.

### ΣΗΜΕΙΩΣΗ



- Το κλιματιστικό χρησιμοποιείται κυρίως για τον έλεγχο της θερμοκρασίας, ενώ ο έλεγχος υγρασίας είναι μία βοηθητική λειτουργία. Η υγρασία θα επηρεαστεί από παράγοντες όπως το εσωτερικό και εξωτερικό περιβάλλον, ο βαθμός στεγανοποίησης του εσωτερικού χώρου και η εσωτερική ροή.
- Όταν η καθορισμένη υγρασία είναι υψηλότερη από την τρέχουσα ατμοσφαιρική υγρασία, δεν μπορεί να επιτευχθεί η καθορισμένη υγρασία.

**Πλήκτρο** 

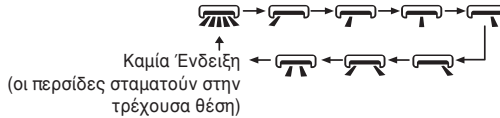
Πατήστε αυτό το πλήκτρο για να ρυθμίσετε την αριστερή και δεξιά κατεύθυνση του αέρα μέσω των κάθετων περσίδων. Η φορά του αέρα μπορεί να ρυθμιστεί ως εξής:





**ΣΗΜΕΙΩΣΗ**

- Πατώντας παρατεταμένα για περισσότερο από 2 δευτερόλεπτα αυτό το πλήκτρο οι περσίδες κινούνται πίσω και μπρος προς τα δεξιά. Αφήνοντας το πλήκτρο η φορά του αέρα κλειδώνει στο συγκεκριμένο σημείο.
- Κατά την λειτουργία κίνησης των περσίδων αριστερά και δεξιά, όταν η κατάσταση αλλάζει από OFF σε , αν πατήσετε αυτό το πλήκτρο ξανά μετά από 2 δευτερόλεπτα,  η λειτουργία αυτή απενεργοποιείται. Αν πατήσετε αυτό το πλήκτρο εντός δύο δευτερολέπτων η φορά του αέρα θα αλλάζει σύμφωνα με το ανωτέρω σχήμα.

**Πλήκτρο** 

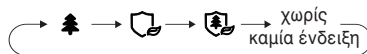
Πατήστε αυτό το πλήκτρο για να ενεργοποιήσετε ή να απενεργοποιήσετε τις Λειτουργίες HEALTH και UVC όταν το κλιματιστικό λειτουργεί.



Όταν επιλέγετε την ένδειξη «  » στο τηλεχειριστήριο, ο ιονιστής θα είναι ενεργοποιημένος.

Όταν επιλέγετε την ένδειξη «  » στο τηλεχειριστήριο, η λειτουργία αποστείρωσης UVC θα είναι ενεργοποιημένη.

Όταν επιλέγετε την ένδειξη «  » στο τηλεχειριστήριο, η λειτουργία αποστείρωσης με τον ιονιστή και UVC θα ενεργοποιηθούν ταυτόχρονα μαζί.

**Πλήκτρο** 

- Στην κατάσταση ενεργοποίησης, πατήστε αυτό το πλήκτρο μία φορά TIMER OFF, για να ρυθμίσετε τον χρονοδιακόπτη για αυτόματη παύση λειτουργίας του κλιματιστικού σε προκαθορισμένη ώρα. Η ένδειξη HOUR και OFF θα αναβοσβήνει στην οθόνη. Πατήστε το πλήκτρο

«+» ή «-» εντός 5 δευτερολέπτων, TIMER ON για να ρυθμίσετε την ώρα ενεργοποίησης του χρονοδιακόπτη και να τεθεί σε εφαρμογή η λειτουργία. Μετά από κάθε πάτημα του πλήκτρου «+» ή «-» ο χρόνος θα αυξάνεται ή θα μειώνεται κατά μισή ώρα. Όταν κρατάτε παρατεταμένα το πλήκτρο «+» ή «-» 2 δευτερόλεπτα αργότερα, η ώρα θα αλλάξει γρήγορα μέχρι να φτάσει στην επιθυμητή. Μετά από αυτό, πατήστε το πλήκτρο «TIMER» για επιβεβαίωση. Η ένδειξη των HOUR και OFF δεν θα αναβοσβήσει.

Ακύρωση TIMER OFF: Πατήστε ξανά το πλήκτρο «TIMER» στην κατάσταση απενεργοποίησης του χρονοδιακόπτη, TIMER OFF.

- Στην κατάσταση απενεργοποίησης, πατήστε αυτό το πλήκτρο μία φορά για να ρυθμίσετε την ενεργοποίηση του χρονοδιακόπτη. Ανατρέξτε στο TIMER off για λεπτομερή λειτουργία.

Ακύρωση TIMER ON: Πατήστε ξανά το πλήκτρο «TIMER» στην κατάσταση ενεργοποίησης του χρονοδιακόπτη, TIMER ON.

### ΣΗΜΕΙΩΣΗ

- Εύρος ρύθμισης χρόνου: 0,5-24 ώρες.
- Το χρονικό διάστημα μεταξύ δύο λειτουργιών δεν μπορεί να υπερβαίνει τα 5 δευτερόλεπτα. Διαφορετικά, το τηλεχειριστήριο θα εξέλθει αυτόματα από την κατάσταση ρύθμισης.

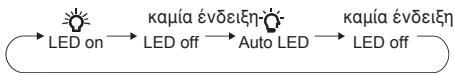

### Πλήκτρο LIGHT

Πατήστε αυτό το πλήκτρο για να ελέγξετε την κατάσταση ενδείξεων στην οθόνη, η αλλαγή είναι ως εξής:



Όταν επιλέγετε «  » (Auto LED) μέσω του τηλεχειριστηρίου, η ένδειξη LED στην εσωτερική μονάδα θα ρυθμίσει τη φωτεινότητα αυτόματα, ανάλογα με την ένταση του φωτισμού στον χώρο.

### Πλήκτρο SLEEP

Πατήστε αυτό το πλήκτρο, μπορείτε να επιλέξετε από το Sleep 1 (  ), Sleep 2 (  ), Sleep 3 (  ) και να ακυρώσετε την λειτουργία Sleep, λειτουργεί κυκλικά, και η ακύρωση της λειτουργίας Sleep είναι προεπιλεγμένη.

- Λειτουργία Sleep 1(  ): Η λειτουργία Sleep 1, είναι διαθέσιμη στη λειτουργία Ψύξης. Στην κατάσταση ύπνου μετά από μία ώρα λειτουργίας

γίας, η προκαθορισμένη θερμοκρασία θα αυξηθεί κατά 1°C . Στις δύο ώρες, η προκαθορισμένη θερμοκρασία θα αυξηθεί κατά 2°C, και στη συνέχεια η συσκευή θα λειτουργήσει σε αυτήν τη θερμοκρασία. Στη λειτουργία θέρμανσης: στην κατάσταση αδράνειας μετά από μία ώρα λειτουργίας, η προκαθορισμένη θερμοκρασία θα μειωθεί κατά 1°C. Στις δύο ώρες, η προκαθορισμένη θερμοκρασία θα μειωθεί κατά 2°C και, στη συνέχεια, η συσκευή θα λειτουργεί σε αυτήν τη θερμοκρασία ρύθμισης.

- Λειτουργία Sleep 2 (  $\text{C}_2$  ): Η Λειτουργία Sleep 2, το κλιματιστικό θα λειτουργεί σύμφωνα με την ομάδα της προκαθορισμένης καμπύλης θερμοκρασίας ύπνου.
- Λειτουργία Sleep 3 (  $\text{C}_3$  ): Η ρύθμιση της καμπύλης ύπνου στην κατάσταση Λειτουργίας Sleep by DIY.

(1) Στην κατάσταση λειτουργίας Sleep 3, πατήστε το πλήκτρο «HEALTH» για μεγάλο χρονικό διάστημα, το τηλεχειριστήριο εισέρχεται σε κατάσταση ρύθμισης της εξατομικευμένης Λειτουργίας Ύπνου του χρήστη, εκείνη τη στιγμή, θα εμφανιστεί «1 hour», για την ώρα στις ενδείξεις του τηλεχειριστηρίου και θα εμφανιστεί η ένδειξη «88» στην οθόνη του τηλεχειριστηρίου. Για τη ρύθμιση της θερμοκρασίας θα εμφανιστεί η αντίστοιχη θερμοκρασία της τελευταίας ρύθμισης της καμπύλης ύπνου και θα αναβοσβήνει η ένδειξη στο τηλεχειριστήριο.

(Η πρώτη εισαγωγή θα εμφανιστεί σύμφωνα με την αρχική τιμή ρύθμισης καμπύλης από τις εργοστασιακές ρυθμίσεις).

- (2) Προσαρμόστε από το πλήκτρο « + » και « - », την αντίστοιχη θερμοκρασία ρύθμισης. Αφού ρυθμιστεί, πατήστε το πλήκτρο «HEALTH» για επιβεβαίωση.
- (3) Μέχρι εκείνη τη στιγμή, θα αυξηθεί αυτόματα κατά 1 ώρα ο χρονοδιακόπτης στο τηλεχειριστήριο, (μεταξύ «2 ώρες» ή «3 ώρες» ή «8 ώρες»), η ένδειξη ρύθμισης της θερμοκρασίας «88» θα εμφανιστεί στην αντίστοιχη θερμοκρασία της τελευταίας ρύθμισης που έγινε στην καμπύλη ύπνου και θα αναβοσβήνει η ένδειξη.
- (4) Επαναλάβετε τα παραπάνω βήματα (2)~(3), μέχρι να ολοκληρωθεί η ρύθμιση θερμοκρασίας 8 ωρών, και να ολοκληρωθεί η ρύθμιση της καμπύλης ύπνου. Η ένδειξη θερμοκρασίας θα επανέλθει στην αρχική θερμοκρασία ρύθμισης.

Λειτουργία Sleep 3 εξατομικευμένη ρύθμιση καμπύλης ύπνου:

Ο χρήστης θα μπορούσε να διαμορφώσει την καμπύλη ύπνου βάσει των αναγκών του, δημιουργώντας μία εξατομικευμένη ρύθμιση της λειτουργίας ύπνου. Αν δεν θέλετε να αλλάξει η θερμοκρασία πατήστε το πλήκτρο « HEALTH».

Σημείωση:

Στην παραπάνω διαδικασία εάν εντός 10 δευτερολέπτων δεν πατηθεί κανένα πλήκτρο η κατάσταση ρύθμισης της καμπύλης ύπνου δεν θα αλλάξει. Εάν πατήστε οποιοδήποτε πλήκτρο μεταξύ των «ON/OFF», «MODE», «TIMER» και «SLEEP» η ρύθμιση της καμπύλης ύπνου θα τερματιστεί.

### Πλήκτρο

Πατήστε το πλήκτρο WiFi για να ενεργοποιήσετε την λειτουργία απομακρυσμένου ελέγχου. Όταν έχετε ενεργοποιημένη τη λειτουργία WiFi, εμφανίζεται η ένδειξη επάνω στην οθόνη του τηλεχειριστηρίου.

Κρατήστε πατημένο το πλήκτρο WiFi για 5 δευτερόλεπτα για να απενεργοποιήσετε την λειτουργία WiFi και δεν θα εμφανίζεται η ένδειξη στην οθόνη του τηλεχειριστηρίου.

Όταν το κλιματιστικό βρίσκεται εκτός λειτουργίας πατήστε ταυτόχρονα τα πλήκτρα “MODE” και “WIFI” για 1 δευτερόλεπτο. Με αυτό τον τρόπο ενεργοποιείται η εντολή για έλεγχο εξ’ αποστάσεως.

## Λειτουργίες μέσω συνδυασμού πλήκτρων

### Λειτουργία Εξοικονόμησης Ενέργειας

Κατά την λειτουργία Ψύξης, πατήστε ταυτόχρονα τα πλήκτρα “MODE” και “TIMER” για να ενεργοποιήσετε την λειτουργία εξοικονόμησης ενέργειας. Όταν τεθεί σε εφαρμογή η λειτουργία αυτή, η ένδειξη “SE” εμφανίζεται στην οθόνη του τηλεχειριστηρίου. Το κλιματιστικό ρυθμίζει αυτόματα τον τρόπο λειτουργίας του, προκειμένου να επιτευχθεί η μέγιστη δυνατή εξοικονόμηση ενέργειας.

Πατήστε ξανά ταυτόχρονα τα πλήκτρα “ MODE ” και “ TIMER ” για να απενεργοποιήσετε την λειτουργία εξοικονόμησης ενέργειας.

Σημείωση:

- Κατά την λειτουργία εξοικονόμησης ενέργειας, η ταχύτητα του ανεμιστήρα είναι ρυθμισμένη στο AUTO και δεν μπορεί να αλλάξει.
- Κατά την λειτουργία εξοικονόμησης ενέργειας, δεν μπορεί να αλλάξει η ρυθμισμένη επιθυμητή θερμοκρασία

- Οι λειτουργίες Εξοικονόμησης Ενέργειας και Ύπνου δεν μπορούν να λειτουργήσουν ταυτόχρονα. Αν έχετε ενεργοποιήσει την λειτουργία εξοικονόμησης ενέργειας κατά την λειτουργία Ψύξης, πατήστε το πλήκτρο SLEEP για να την ακυρώσετε. Αν έχετε ενεργοποιήσει την λειτουργία SLEEP κατά την λειτουργία Ψύξης, ξεκινήστε την διαδικασία για την ενεργοποίηση της λειτουργίας εξοικονόμησης ενέργειας για να ακυρώσετε την λειτουργία SLEEP.



## Λειτουργία 8°C

Κατά την λειτουργία Θέρμανσης, ρυθμίστε τη θερμοκρασία στους 8°C για να ενεργοποιήσετε την λειτουργία των 8°C .

ΣΗΜΕΙΩΣΗ:

- Κατά την λειτουργία στους 8°C , η ταχύτητα του ανεμιστήρα είναι χωρίς καμία ένδειξη ρυθμισμένη στο AUTO και δεν μπορεί να αλλάξει.

## Λειτουργία Κλειδώματος CHILD LOCK

Για να κλειδώσετε τις λειτουργίες μέσω τηλεχειριστηρίου, πατήστε ταυτόχρονα τα πλήκτρα "ON/OFF" και "-". Όταν οι λειτουργίες μέσω τηλεχειριστηρίου κλειδωθούν, εμφανίζεται στην οθόνη η ένδειξη «» . Κάθε φορά που πατάτε κάποιο πλήκτρο για να αλλάξει η λειτουργία, το σύμβολο «» θα αναβοσβήνει 3 φορές και η λειτουργία δεν θα αλλάζει όσο το τηλεχειριστήριο βρίσκεται σε κατάσταση κλειδώματος.

## Αλλαγή από Φαρενάιτ σε Κελσίου

Όταν το κλιματιστικό βρίσκεται εκτός λειτουργίας, πατήστε τα πλήκτρα "MODE" και "-" ταυτόχρονα για να αλλάξετε τον τρόπο εμφάνισης θερμοκρασίας μεταξύ °C και °F.

## Ένδειξη εσωτερικής θερμοκρασίας περιβάλλοντος ή υγρασίας

Πατώντας ταυτόχρονα τα πλήκτρα "ON/OFF" και «» μπορείτε να δείτε την ρυθμισμένη επιθυμητή θερμοκρασία και την υγρασία του περιβάλλοντος που εμφανίζεται στο χώρο. Οι ενδείξεις στο τηλεχειριστήριο έχουν ως εξής:



Όταν επιλέγετε «» μέσω του τηλεχειριστηρίου, εμφανίζεται η ένδειξη της ρυθμισμένης επιθυμητής θερμοκρασίας.

Όταν επιλέγετε «» μέσω του τηλεχειριστηρίου, εμφανίζεται η ένδειξη της υγρασίας του περιβάλλοντος που εμφανίζεται στο χώρο.

### Έλεγχος έντασης ήχου IDU Buzzer

Πατήστε τα πλήκτρα «MODE» και «» ταυτόχρονα για να μειώσετε το επίπεδο ήχου του Buzzer της εσωτερικής μονάδας.

Σημείωση:

- Αυτή η λειτουργία είναι διαθέσιμη μόνο για ορισμένα μοντέλα.

### Λειτουργία Γρήγορης Ψύξης

Πατώντας τα πλήκτρα "On/Off" και "+" ταυτόχρονα, επιλέγετε τους 25°C(77°F) μέσω της Λειτουργίας Γρήγορης Ψύξης, τους 16°C(61°F) μέσω της Λειτουργίας Γρήγορης Ψύξης και της κανονικής λειτουργίας Ψύξης, κυκλικά. Το εικονίδιο «» θα εμφανιστεί στο τηλεχειριστήριο κατά την Λειτουργία της Γρήγορης Ψύξης. Μόλις μπει σε λειτουργία Γρήγορης Ψύξης, η ταχύτητα του ανεμιστήρα μπαίνει αυτόματα και η ρυθμισμένη θερμοκρασία είναι 25°C (77°F) ή 16°C (61°F). Αυτή τη στιγμή, η ρυθμισμένη θερμοκρασία αναβοσβήνει και θα εμφανιστεί για 5 δευτερόλεπτα. Κατά την περίοδο που αναβοσβήνει, πατήστε τα πλήκτρα « + » ή « - » για να ρυθμίσετε τη ρυθμισμένη θερμοκρασία.

Πατήστε το πλήκτρο «FAN» για να ρυθμίσετε την ταχύτητα του ανεμιστήρα. Εάν η ρυθμισμένη θερμοκρασία και η ταχύτητα του ανεμιστήρα δεν έχουν καθοριστεί κατά τη διάρκεια αυτού του χρονικού διαστήματος, το τηλεχειριστήριο και η εσωτερική μονάδα θα λειτουργούν υπό την τρέχουσα καθορισμένη θερμοκρασία και ταχύτητα ανεμιστήρα για 20 λεπτά. 20 λεπτά αργότερα, η ρυθμισμένη θερμοκρασία και η ταχύτητα του ανεμιστήρα για το τηλεχειριστήριο και την εσωτερική μονάδα θα μεταβούν στην κατάσταση πριν από αυτή της Λειτουργίας Γρήγορης Ψύξης.

Σημείωση:

- Εάν η θερμοκρασία και η ταχύτητα του ανεμιστήρα έχουν ρυθμιστεί κατά τη διάρκεια της λειτουργίας του κλιματιστικού στη Λειτουργία Γρήγορης Ψύξης, η μονάδα θα βγει από τη Λειτουργία Γρήγορης Ψύξης. Στη συνέχεια, η εσωτερική μονάδα λειτουργεί υπό την καινούργια προσαρμοσμένη κατάσταση.
- Η Λειτουργία Γρήγορης Ψύξης ισχύει μόνο για ορισμένα μοντέλα. Εάν αυτή η λειτουργία δεν είναι διαθέσιμη για αυτήν την εσωτερική μονάδα, 20 λεπτά αργότερα, το τηλεχειριστήριο θα επιστρέψει στην



κατάσταση πριν από τη Γρήγορη Ψύξη. Η εσωτερική μονάδα λειτουργεί συνεχώς σύμφωνα με την τρέχουσα κατάσταση. Η κατάσταση της εσωτερικής μονάδας και οι ενδείξεις της οθόνης στο τηλεχειριστήριο ενδέχεται να διαφέρουν.

## Λειτουργία Υπενθύμισης Καθαρισμού των Φίλτρων

Η λειτουργία Υπενθύμισης έχει οριστεί από τις εργοστασιακές ρυθμίσεις ως απενεργοποιημένη. Κρατήστε ταυτόχρονα τα πλήκτρα "ON/OFF" και «» για 5 δευτερόλεπτα, ώστε να ενεργοποιηθεί η λειτουργία. Η συσκευή θα εκπέμπει ήχο για μισό δευτερόλεπτο και η ένδειξη στην οθόνη θα παραμείνει αναμμένη για 3 δευτερόλεπτα.

Μόλις ενεργοποιηθεί η λειτουργία υπενθύμισης, όταν περάσει το χρονικό διάστημα λειτουργίας θα αναβοσβήνει η ένδειξη στην οθόνη για περίπου 30 δευτερόλεπτα, κάθε φορά όταν ενεργοποιείται η μονάδα για να υπενθυμίσει στον χρήστη να καθαρίσει το φίλτρο.

Μπορείτε να απενεργοποιήσετε αυτήν την υπενθύμιση κύκλου κρατώντας πατημένα ξανά τα πλήκτρα στο τηλεχειριστήριο για 5 δευτερόλεπτα και μετά θα γίνει reset στον χρόνο υπενθύμισης που πρέπει να γίνει ο καθαρισμός του φίλτρου.



### ΣΗΜΕΙΩΣΗ

- Μόλις ενεργοποιηθεί η λειτουργία υπενθύμισης, αυτή η υπενθύμιση καθαρισμού των φίλτρων μπορεί να διαγραφεί.
- Αυτή η λειτουργία είναι διαθέσιμη μόνο για ορισμένα μοντέλα.

## Λειτουργία περιορισμού απόδοσης ισχύος

Η λειτουργία περιορισμού απόδοσης ισχύος  περιορίζει την ισχύ ολόκληρης της μονάδας. Πατήστε τα πλήκτρα «SLEEP» και «MODE» ταυτόχρονα, θα εμφανιστούν στο τηλεχειριστήριο κυκλικά οι λειτουργίες ως εξής:



- Ο μέγιστος περιορισμός της ισχύς της λειτουργίας  είναι χαμηλότερος από αυτόν της λειτουργίας .
- Εάν θέλετε να ακυρώσετε τη λειτουργία περιορισμού ισχύος, πατήστε τα πλήκτρα «SLEEP» και «MODE» μέχρι να μην εμφανίζεται το εικονίδιο  στο τηλεχειριστήριο.
- Όταν το τηλεχειριστήριο είναι απενεργοποιημένο, η λειτουργία περιορισμού ισχύος ακυρώνεται. Εάν θέλετε να ενεργοποιήσετε τη λειτουργία

γία, πατήστε τον συνδυασμό των πλήκτρων.

- Εάν η τρέχουσα ισχύς είναι μικρότερη από τη μέγιστη ισχύ της λειτουργίας , τότε η ισχύς δεν θα περιοριστεί μετά την ενεργοποίηση αυτής της λειτουργίας.
- Για το μοντέλο που διαθέτει μία εξωτερική μονάδα και δύο εσωτερικές, εάν κάποια από τις εσωτερικές μονάδες τεθεί σε λειτουργία περιορισμού ισχύος, η εξωτερική μονάδα θα εισέλθει στη λειτουργία περιορισμού ισχύος της εσωτερικής μονάδας. Όταν ενεργοποιείται και στις δύο εσωτερικές μονάδες η λειτουργία περιορισμού ισχύος, τότε η ισχύς της εξωτερικής μονάδας θα περιοριστεί ανάλογα με τη χαμηλότερη ισχύ των δύο εσωτερικών μονάδων.

Σημείωση:

Αυτή η λειτουργία είναι διαθέσιμη μόνο για ορισμένα μοντέλα.

## Λειτουργία Αποστείρωσης SELF CLEAN

Στην κατάσταση απενεργοποίησης μονάδας, πατήστε ταυτόχρονα τα πλήκτρα "MODE" και «  » για να ενεργοποιήσετε ή να απενεργοποιήσετε τη Λειτουργία SELF CLEAN. Όταν η Λειτουργία SELF CLEAN είναι ενεργοποιημένη, εμφανίζεται στην εσωτερική μονάδα η ένδειξη «CL». Κατά τη διαδικασία αυτόματου καθαρισμού του εσωτερικού στοιχείου, η μονάδα θα εκτελέσει γρήγορη ψύξη ή γρήγορη θέρμανση. Μπορεί να υπάρχει κάποιος θόρυβος, που είναι ο ήχος του υγρού που ρέει ή η θερμική διαστολή ή η ψυχρή συρρίκνωση. Το κλιματιστικό μπορεί να προσδίδει στο χώρο ψυχρό ή ζεστό αέρα, κάτι που είναι φυσιολογικό φαινόμενο. Κατά τη διαδικασία καθαρισμού, βεβαιωθείτε ότι το δωμάτιο αερίζεται καλά.

Σημείωση:

Η Λειτουργία SELF CLEAN μπορεί να λειτουργήσει μόνο υπό κανονική θερμοκρασία περιβάλλοντος. Εάν το δωμάτιο είναι σκονισμένο, πραγματοποιήστε αυτή τη λειτουργία μια φορά το μήνα. Εάν όχι, καθαρίστε το μια φορά κάθε τρεις μήνες. Αφού ενεργοποιηθεί η λειτουργία SELF CLEAN, μπορείτε να φύγετε από το δωμάτιο. Όταν ολοκληρωθεί το SELF CLEAN, το κλιματιστικό θα μπει σε κατάσταση αναμονής.



## Νυχτερινή Λειτουργία

Θέστε σε εφαρμογή τη Νυχτερινή Λειτουργία (SLEEP), όπου το κλιματιστικό θα λειτουργεί στη χαμηλή ταχύτητα.

**ΣΗΜΕΙΩΣΗ:**

- Κατά τη νυχτερινή λειτουργία, οι λειτουργίες Ψύξης/Θέρμανσης διαχέονται στον χώρο με χαμηλή ταχύτητα. Για να αλλάξετε ταχύτητα, πατήστε το πλήκτρο “FAN” ή πατήστε το πλήκτρο “SLEEP” για να βγείτε από τη νυχτερινή λειτουργία.
- Η νυχτερινή λειτουργία μπορεί να λειτουργήσει μόνο σε κανονικές συνθήκες περιβάλλοντος.
- Αυτή η λειτουργία είναι διαθέσιμη μόνο για ορισμένα μοντέλα.

**Λειτουργία I SENSE**

Πατήστε αυτό το πλήκτρο για να ενεργοποιήσετε τον δεύτερο αισθητήρα θερμοκρασίας που βρίσκεται επάνω στο τηλεχειριστήριο. Η ένδειξη «  » εμφανίζεται στην οθόνη του τηλεχειριστήριου. Μόλις θέσετε σε εφαρμογή αυτή τη λειτουργία το κλιματιστικό θα λαμβάνει την ένδειξη θερμοκρασίας δωματίου από το σημείο που βρίσκεται το τηλεχειριστήριο. Για να απενεργοποιήσετε αυτή τη λειτουργία, πατήστε ξανά το πλήκτρο I SENSE και η ένδειξη «  » θα εξαφανιστεί από την οθόνη.

- Τοποθετήστε το τηλεχειριστήριο κοντά σας όταν χρησιμοποιείτε αυτή τη λειτουργία. Μην τοποθετείτε το τηλεχειριστήριο κοντά σε πηγές/ αντικείμενα με πολύ υψηλή ή πολύ χαμηλή θερμοκρασία για να μην λαμβάνει λανθασμένο μήνυμα θερμοκρασίας δωματίου το κλιματιστικό. Όταν θέσετε σε εφαρμογή την λειτουργία I SENSE, βεβαιωθείτε πως το τηλεχειριστήριο βρίσκεται κοντά στον κλιματιστικό και δεν εμποδίζεται η αποστολή εντολών.

**Αντικατάσταση των μπαταριών στον τηλεχειριστήριο**

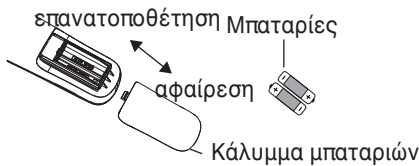

1. Πιέστε το πίσω μέρος του τηλεχειριστήριου που έχει την ένδειξη «  », και σύρτε το προς τα κάτω για να αφαιρέσετε το καπάκι των μπαταριών.
2. Αντικαταστήστε με δύο νέες ξηρές μπαταρίες 7# (AAA 1.5V), και βε-

βαιωθείτε πως οι πόλοι “+” και “-” είναι σωστά τοποθετημένοι.

3. Επανατοποθετήστε το κάλυμμα στην αρχική του θέση.

**ΣΗΜΕΙΩΣΗ:**

- Κατά την λειτουργία, γυρίστε τον πομπό αποστολής εντολών του τηλεχειριστηρίου προς την εσωτερική μονάδα.
- Η απόσταση του τηλεχειριστηρίου από την εσωτερική μονάδα δεν θα πρέπει να είναι μεγαλύτερη των 8 μέτρων και δεν θα πρέπει να υπάρχουν εμπόδια μεταξύ τους.
- Η εκπομπή εντολής μπορεί να επηρεαστεί εύκολα όταν υπάρχουν στον χώρο λάμπες φθορίου ή ασύρματο τηλέφωνο. Το τηλεχειριστήριο πρέπει να βρίσκεται κοντά στην εσωτερική μονάδα κατά την διάρκεια λειτουργίας του κλιματιστικού.
- Κάντε αντικατάσταση ίδιων μπαταριών όταν αυτό απαιτείται.
- Όταν δεν χρησιμοποιείτε το κλιματιστικό για μεγάλο χρονικό διάστημα, βγάλτε τις μπαταρίες από το τηλεχειριστήριο.
- Εάν τα σύμβολα στο τηλεχειριστήριο φαίνονται θολά ή δεν φαίνονται καθόλου, αντικαταστήστε τις μπαταρίες.

### **Λειτουργία Έκτακτης Ανάγκης**

Σε περίπτωση που το τηλεχειριστήριο χαθεί ή καταστραφεί, μπορείτε να χρησιμοποιήσετε τον διακόπτη χειροκίνητης λειτουργίας για να ενεργοποιήσετε και να απενεργοποιήσετε το κλιματιστικό. Ανοίξτε την πρόσοψη, πατήστε τον διακόπτη χειροκίνητης λειτουργίας αυχ για να ενεργοποιήσετε ή να απενεργοποιήσετε το κλιματιστικό. Όταν ενεργοποιήσετε το κλιματιστικό κατά αυτόν τον τρόπο θα λειτουργεί στο ΑΥΤΟ.

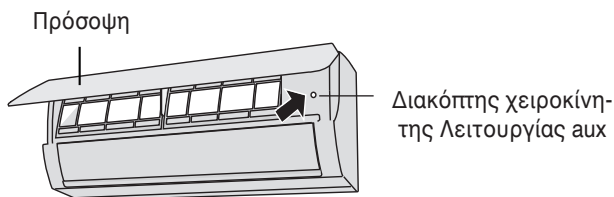

### **⚠ ΠΡΟΣΟΧΗ**

Χρησιμοποιήστε μονωμένο υλικό για να πατήσετε αυτό το πλήκτρο.

## Καθαρισμός και Συντήρηση

### ΠΡΟΣΟΧΗ

- Απενεργοποιήστε το κλιματιστικό και αποσυνδέστε το φισ από την πρίζα πριν τον καθαρισμό του κλιματιστικού για την αποφυγή ηλεκτροπληξίας.
- ΜΗΝ πλένετε με νερό το κλιματιστικό. Κίνδυνος ηλεκτροπληξίας.
- ΜΗ χρησιμοποιείτε διαβρωτικό υγρό για τον καθαρισμό του κλιματιστικού.
- ΜΗ χρησιμοποιείτε υγρό ή διαβρωτικό απορρυπαντικό για τον καθαρισμό της συσκευής και μην πιτσιλάτε νερό ή άλλο υγρό επάνω στη συσκευή, διαφορετικά, μπορεί να καταστρέψει τα πλαστικά μέρη, ακόμη και να προκαλέσει ηλεκτροπληξία.

### Καθαρισμός της πρόσοψης της εσωτερικής μονάδας

Για να καθαρίσετε την πρόσοψη της εσωτερικής μονάδας μπορείτε να χρησιμοποιήσετε ένα ελαφρώς νωπό πανί.

#### ΣΗΜΕΙΩΣΗ

Μην αφαιρείτε την πρόσοψη από την εσωτερική μονάδα προκειμένου να την καθαρίσετε.

### Καθαρισμός του Προ-φίλτρου

#### 1. Αφαιρέστε το Προ-φίλτρο

Πιέστε προς τα μέσα και ξεκουμπώστε και από τις δύο πλευρές όπως δείχνει η εικόνα. Ταυτόχρονα, τραβήξτε προς τα πάνω και ελαφρώς διαγώνια για να αφαιρέσετε το Προ-φίλτρο

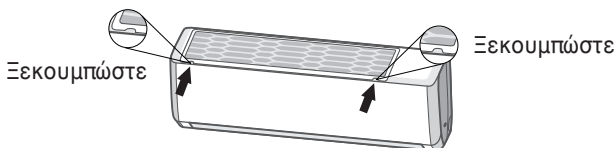

#### 2. Καθαρισμός Προ-φίλτρου

- Χρησιμοποιήστε ειδικό πανί συλλογής σκόνης, ηλεκτρική σκούπα ή καθαρίστε το με νερό (όχι ζεστό, πάνω από 45°C).
- Όταν το προ-φίλτρο είναι πολύ βρώμικο, συνιστάται ο καθαρισμός του να γίνεται με νερό.

- Εάν καθαρίσετε το προ-φίλτρο με νερό, αφήστε το να στεγνώσει πολύ καλά σε μέρος σκιερό. Η επανατοποθέτησή του πρέπει να γίνει μόνο όταν το προ-φίλτρο έχει στεγνώσει πολύ καλά.

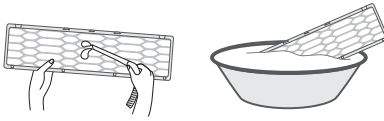

### 3. Επανατοποθέτηση φίλτρου

Τοποθετήστε τις 4 προεξοχές στις εσοχές στο πίσω μέρος της συσκευής του Προ-Φίλτρου. Βεβαιωθείτε ότι έχει εφαρμόσει σωστά στην συσκευή. Έπειτα πιέστε τα 2 δοντάκια του Προ-Φίλτρου στο μπροστινό μέρος της συσκευής στις αντίστοιχες εσοχές .

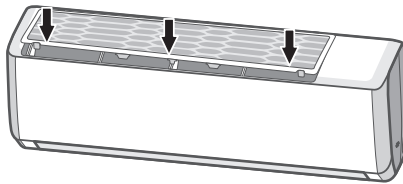

### ΠΡΟΕΙΔΟΠΟΙΗΣΗ

- Το προ φίλτρο πρέπει να καθαρίζεται τουλάχιστον κάθε τρεις μήνες. Σε περίπτωση που το περιβάλλον έχει πολλούς ρύπους συνιστάται πιο συχνός καθαρισμός του προ φίλτρου.
- Μην αγγίζετε τον εσωτερικό εναλλάκτη και τα μεταλλικά στοιχεία της εσωτερικής μονάδας όταν αφαιρείτε τα φίλτρα. Κίνδυνος τραυματισμού.
- Μην χρησιμοποιείτε φωτιά ή πιστολάκι μαλλιών προκειμένου να στεγνώσετε τα φίλτρα. Κίνδυνος παραμόρφωσης των φίλτρων, πυρκαγιάς, τραυματισμού.
- Μην καθαρίζετε τα υγιεινά φίλτρα αέρα με νερό. Ο καθαρισμός τους πρέπει να γίνεται μόνο με ηλεκτρική σκούπα ή τινάζοντάς τα απλά.

### ΣΗΜΕΙΩΣΗ: Έλεγχος σημείων πριν τη χρήση

1. Ελέγξτε εάν οι είσοδοι και έξοδοι αέρα του κλιματιστικού δεν εμποδίζονται.
2. Ελέγξτε εάν το φις και η πρίζα βρίσκονται σε καλή κατάσταση.
3. Ελέγξτε εάν τα φίλτρα είναι καθαρά.
4. Ελέγξτε εάν τα στηρίγματα της βάσης της εξωτερικής μονάδας έχουν

καταστραφεί ή διαβρωθεί. Σε αυτή την περίπτωση καλέστε άμεσα το εξουσιοδοτημένο service.

5. Ελέγξτε εάν ο σωλήνας αποχέτευσης έχει πάθει ζημία. Σε αυτή την περίπτωση καλέστε άμεσα το εξουσιοδοτημένο service.

**ΣΗΜΕΙΩΣΗ: Έλεγχος σημείων μετά τη χρήση**

1. Βγάλτε το φιν από την πρίζα.
2. Καθαρίστε τα φίλτρα και την πρόσοψη του κλιματιστικού.
3. Ελέγξτε εάν τα στηρίγματα της βάσης της εξωτερικής μονάδας έχουν καταστραφεί ή διαβρωθεί. Σε αυτή την περίπτωση καλέστε άμεσα το εξουσιοδοτημένο service.

**Σημείωση: για την ανακύκλωση του μηχανήματος**

1. Πολλά από τα υλικά συσκευασίας είναι ανακυκλώσιμα. Παρακαλούμε απορρίψτε τα υλικά συσκευασίας με τρόπο ασφαλή για το περιβάλλον.
2. Σε περίπτωση που θελήσετε να απορρίψετε το παλιό σας κλιματιστικό, απευθυνθείτε στις τοπικές αρχές προκειμένου να παραδοθεί σε ειδικό κέντρο περισυλλογής και ανακύκλωσης ηλεκτρονικού και ηλεκτρολογικού εξοπλισμού.

**Κωδικός βλάβης**

Όταν προκύπτει κάποια βλάβη, η ένδειξη θερμοκρασίας ή η εσωτερική μονάδα θα αναβοσβήσει και θα εμφανιστεί ο σχετικός κωδικός βλάβης. Αναφορικά μπορείτε να συμβουλευτείτε τον κάτωθι πίνακα βλαβών.

<b>Κωδικός Βλάβης</b>	<b>Πιθανή λύση προβλήματος</b>
U8, H6, H3, E1, E5, E6, E8	Η ένδειξη θα σβήσει αμέσως μόλις κάνετε επανεκκίνηση της συσκευής. Σε διαφορετική περίπτωση, παρακαλούμε επικοινωνήστε με το εξουσιοδοτημένο service
C5, F0, F1, F2	Παρακαλούμε επικοινωνήστε με το εξουσιοδοτημένο service

**ΣΗΜΕΙΩΣΗ**

Σε περίπτωση που εμφανιστεί κάποιος άλλος κωδικός, παρακαλούμε επικοινωνήστε με το εξουσιοδοτημένο service.

## Πρόβλημα – αιτία – λύση

Πριν καλέσετε το service, παρακαλούμε ελέγξτε τις κάτωθι περιπτώσεις. Σε περίπτωση που η δυσλειτουργία εξακολουθεί, παρακαλούμε καλέστε αδειούχο εξουσιοδοτημένο τεχνικό για την επίλυσή της.

Φαινόμενο	Ελέγξτε εάν	Λύση
Η εσωτερική μονάδα δεν λαμβάνει τις εντολές του τηλεχειριστηρίου ή το τηλεχειριστήριο δεν έχει καμία δράση	Υπάρχει σημαντική παρεμβολή (π.χ. από στατικό ηλεκτρισμό, σταθερή τάση)	Τερματίστε τη λειτουργία του κλιματιστικού σας, βγάλτε το φισ από τη πρίζα και ξαναβάλτε το μετά από περίπου 3 λεπτά. Ξεκινήστε πάλι την λειτουργία του κλιματιστικού σας
	Το τηλεχειριστήριο βρίσκεται εκτός εμβέλειας	Η εμβέλεια για την ικανότητα λήψης εντολών είναι έως 8 μέτρα από την εσωτερική μονάδα
	Υπάρχουν εμπόδια	Αφαιρέστε τα εμπόδια
	Ο πομπός εντολών του τηλεχειριστηρίου βλέπει τον αισθητήρα λήψης εντολών της εσωτερικής μονάδας	Επιλέξτε τη σωστή γωνία όπου ο πομπός εντολών του τηλεχειριστηρίου βλέπει τον αισθητήρα λήψης εντολών της εσωτερικής μονάδας
	Υπάρχει μεγάλη ευαισθησία όπως θολές εικόνες ή καθόλου ενδείξεις στο τηλεχειριστήριο	Ελέγξτε τις μπαταρίες. Εάν η ισχύς τους είναι χαμηλή, αντικαταστήστε τις
	Δεν υπάρχουν ενδείξεις στο τηλεχειριστήριο	Ελέγξτε εάν το τηλεχειριστήριο παρουσιάζει κάποια ζημία. Εάν ναι αντικαταστήστε το
	Υπάρχει λάμπα φθορίου στο δωμάτιο	Πηγαίντε πιο κοντά στην εσωτερική μονάδα το τηλεχειριστήριο. Σβήστε τη λάμπα φθορίου και δοκιμάστε ξανά



<b>Φαινόμενο</b>	<b>Ελέγξτε εάν</b>	<b>Λύση</b>
Δεν βγαίνει αέρας από την εσωτερική μονάδα	Οι αεραγωγοί είσοδου ή εξόδου του αέρα είναι μπλοκαρισμένοι	Αφαιρέστε τα εμπόδια
	Κατά την λειτουργία θέρμανσης, η εσωτερική θερμοκρασία του χώρου έφτασε την θερμοκρασία ρύθμισης	Μόλις επιτευχθεί η θερμοκρασία ρύθμισης, σταματά να βγαίνει αέρας από την εσωτερική μονάδα
	Η λειτουργία θέρμανσης μόλις ενεργοποιήθηκε	Για να μην βγει παγωμένος αέρας, η εσωτερική μονάδα ξεκινά την λειτουργία θέρμανσης με μία μικρή καθυστέρηση έως ότου ζεσταθεί το εσωτερικό στοιχείο. Είναι φυσιολογικό
Το κλιματιστικό δεν λειτουργεί	Διακοπή ρεύματος	Περιμένετε έως ότου επανέλθει το ρεύμα
	Το φις έχει μπει χαλαρά στη πρίζα	Επανατοποθετήστε το φις στη πρίζα
	Η ασφάλεια ή ο ασφαλειοδιακόπτης δεν λειτουργούν	Ζητήστε από εξειδικευμένο τεχνικό να αντικαταστήσει τον ασφαλειοδιακόπτη ή την ασφάλεια
	Το καλώδιο τροφοδοσίας ρεύματος έχει πρόβλημα	Ζητήστε από εξειδικευμένο τεχνικό να αντικαταστήσει το καλώδιο
	Το κλιματιστικό ξεκίνησε να λειτουργεί ξανά αμέσως μόλις τερματίσατε τη λειτουργία του	Περιμένετε για 3 λεπτά και μετά ξεκινήστε πάλι την λειτουργία του
	Η ρύθμιση από το τηλεχειριστήριο είναι λάθος	Αλλάξτε τη ρύθμιση του τηλεχειριστηρίου

<b>Φαινόμενο</b>	<b>Ελέγξτε εάν</b>	<b>Λύση</b>
Βγαίνει λευκό νέφος αέρα από την εσωτερική μονάδα	Η εσωτερική θερμοκρασία και η υγρασία βρίσκονται σε υψηλά επίπεδα	Ο αέρας από την εσωτερική μονάδα παγώνει γρήγορα. Μετά από λίγο η θερμοκρασία και το επίπεδο υγρασίας πέφτει και το λευκό νέφος αέρα εξαφανίζεται
Βγαίνει μυρωδιά από το κλιματιστικό	Υπάρχει πηγή οσμών όπως τσιγάρα ή έπιπλα	Αφαιρέστε την πηγή των οσμών Καθαρίστε τα φίλτρα
Δεν μπορείτε να ρυθμίσετε την επιθυμητή θερμοκρασία	Η επιθυμητή θερμοκρασία ξεπερνά το μέγιστο εύρος ρύθμισης θερμοκρασίας	Το εύρος ρύθμισης θερμοκρασίας είναι 16°C ~30 °C
Η απόδοση κατά τις λειτουργίες Ψύξης ή Θέρμανσης δεν είναι ικανοποιητική	Η τάση είναι πολύ χαμηλή	Περιμένετε έως ότου επανέλθει η τάση σε φυσιολογικά επίπεδα
	Τα φίλτρα είναι βρώμικα	Καθαρίστε τα φίλτρα
	Η επιθυμητή θερμοκρασία βρίσκεται εντός εύρους	Προσαρμόστε την επιθυμητή θερμοκρασία εντός εύρους
	Πόρτες ή παράθυρα είναι ανοικτά	Κλείστε τις πόρτες και τα παράθυρα
Το κλιματιστικό ξεκίνησε ξαφνικά να λειτουργεί	Υπάρχει παρεμβολή, όπως κεραυνός, ασύρματες συσκευές κλπ	Αποσυνδέστε από το ρεύμα. Συνδέστε ξανά και λειτουργήστε εκ νέου το κλιματιστικό
Ακούγεται θόρυβος ροής νερού στην εσωτερική μονάδα	Μόλις ξεκινήσατε ή μόλις τερματίσατε την λειτουργία του κλιματιστικού	Ο ήχος προέρχεται από τη ροή του ψυκτικού υγρού μέσα στην εσωτερική μονάδα. Είναι φυσιολογικό
Θόρυβος σπασίματος	Μόλις ξεκινήσατε ή μόλις τερματίσατε την λειτουργία του κλιματιστικού	Λόγω αλλαγής θερμοκρασίας τα πλαστικά ή άλλα μέρη του κλιματιστικού συστέλλονται και διαστέλλονται με αποτέλεσμα να ακούγεται θόρυβος σαν σπάσιμο

Φαινόμενο	Ελέγξτε εάν	Λύση
Η περσίδα εξόδου αέρα δεν μπορεί να κλείσει κανονικά	Η περσίδα εξόδου αέρα έχει ρυθμιστεί.	Αποσυνδέστε τη συσκευή από το ρεύμα για 3 δευτερόλεπτα και μετά συνδέστε τη πάλι. Εάν το πρόβλημα εξακολουθεί να υφίσταται, αποσυνδέστε τη συσκευή από το ρεύμα, τοποθετήστε χειροκίνητα τις περσίδες στην θέση τους (επάνω περσίδα και κάτω περσίδα) και, στη συνέχεια, συνδέστε τη πάλι στο ρεύμα.

Εάν παρουσιαστεί οποιαδήποτε από τις κάτωθι περιπτώσεις, τερματίστε αμέσως την λειτουργία του κλιματιστικού, βγάλτε το φιν από τη πρίζα και επικοινωνήστε με το εξουσιοδοτημένο service Γ.Ε.ΔΗΜΗΤΡΙΟΥ Α.Ε.Ε. Τηλέφωνο επικοινωνίας <sup>TEL</sup> 210 5386490

## ΠΡΟΣΟΧΗ

- Σε περίπτωση που εμφανιστούν τα κάτωθι φαινόμενα, παρακαλούμε τερματίστε την λειτουργία του κλιματιστικού και βγάλτε το φιν από τη πρίζα αμέσως. Στη συνέχεια επικοινωνήστε με το εξουσιοδοτημένο service για επισκευή της βλάβης.
- Το καλώδιο παροχής ρεύματος έχει υπερθερμανθεί ή καταστραφεί.
- Υπάρχει ασυνήθιστος ήχος κατά την λειτουργία.
- Ο ασφαλειοδιακόπτης πέφτει συχνά.
- Μυρωδιά καμένου βγαίνει από το κλιματιστικό.
- Υπάρχει διαρροή από την εσωτερική μονάδα.
- Μην επισκευάζετε ή επανατοποθετείτε μόνοι σας το κλιματιστικό.
- Σε περίπτωση που το κλιματιστικό λειτουργεί κάτω από ασυνήθιστες συνθήκες, μπορεί να προκληθεί βλάβη, ηλεκτροπληξία, φωτιά ή τραυματισμός.

## Διάγραμμα διαστάσεων εγκατάστασης

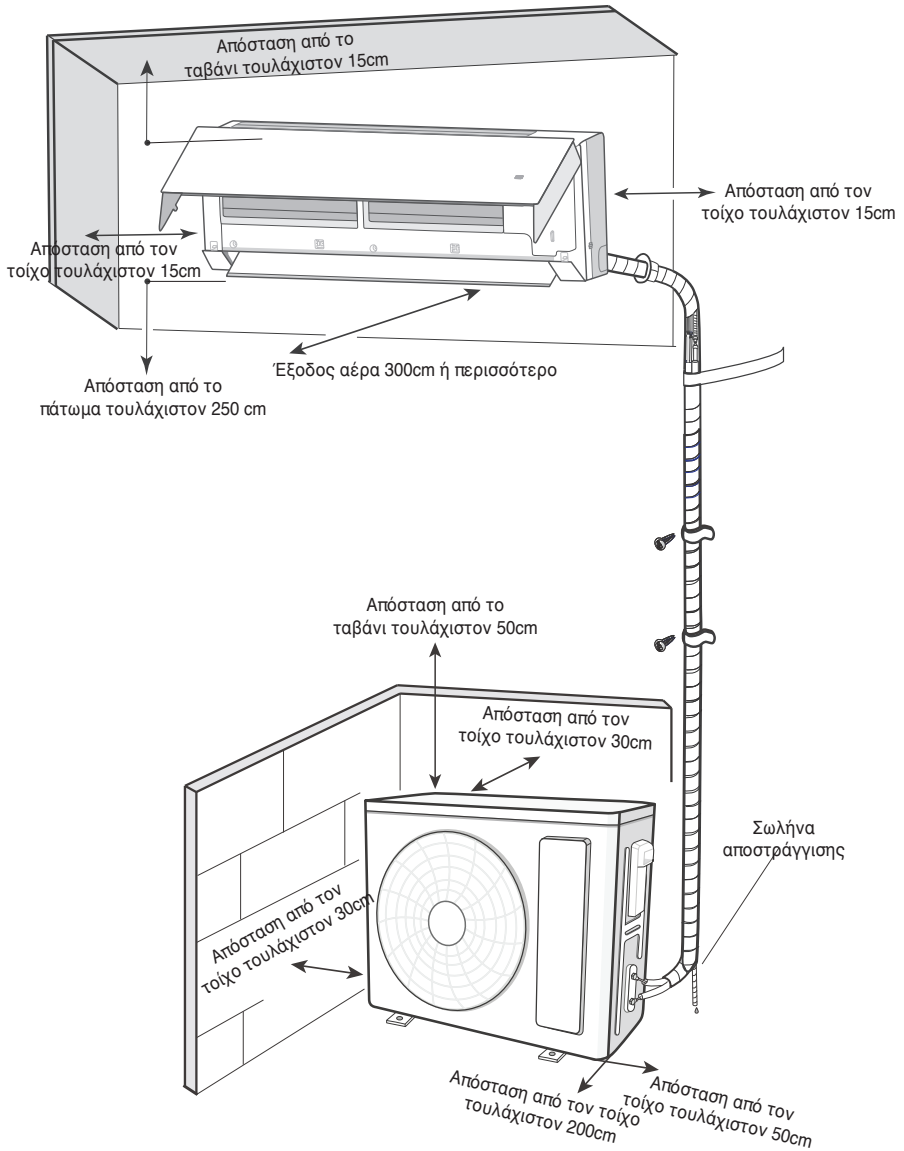

## **Προφυλάξεις ασφαλείας για την εγκατάσταση και τη μετακίνηση της συσκευής**

Για να διασφαλίσετε ασφάλεια, λάβετε υπόψη σας τις ακόλουθες προφυλάξεις.



### **ΠΡΟΕΙΔΟΠΟΙΗΣΗ**

- Όταν πραγματοποιείται εγκατάσταση ή μετακίνηση της κλιματιστικής μονάδας, βεβαιωθείτε ότι έχετε κρατήσει το κύκλωμα ψυκτικού μέσου χωρίς αέρα ή ουσίες διαφορετικές από το καθορισμένο ψυκτικό μέσο. Οποιαδήποτε παρουσία αέρα ή άλλης ξένης ουσίας στο ψυκτικό κύκλωμα θα προκαλέσει αύξηση της πίεσης του συστήματος ή βλάβη στο συμπιεστή, με αποτέλεσμα τραυματισμό.
- Όταν πραγματοποιείται εγκατάσταση ή επανατοποθέτηση της κλιματιστικής μονάδας, δεν επιτρέπεται η πλήρωση του ψυκτικού κυκλώματος με ψυκτικό μέσο διαφορετικό από αυτό που αναγράφεται στην ετικέτα χαρακτηριστικών της συσκευής. Σε διαφορετική περίπτωση μπορεί να προκληθεί δυσλειτουργία, μηχανική βλάβη ή ακόμα και σοβαρό ατύχημα.
- Όταν κατά τη διάρκεια της επανατοποθέτησης ή της επισκευής της κλιματιστικής μονάδας, χρειάζεται να ανακτηθεί το ψυκτικό μέσο, βεβαιωθείτε ότι η μονάδα λειτουργεί σε κατάσταση ψύξης. Στη συνέχεια, κλείστε πλήρως τη βαλβίδα στην πλευρά υψηλής πίεσης (βαλβίδα υγρού). Περίπου 30-40 δευτερόλεπτα αργότερα, κλείστε πλήρως τη βαλβίδα στην πλευρά χαμηλής πίεσης (βαλβίδα αερίου), σταματήστε αμέσως την λειτουργία της συσκευής και αποσυνδέστε την από την παροχή ρεύματος. Μην ξεχνάτε ότι ο χρόνος ανάκτησης του ψυκτικού μέσου δεν πρέπει να υπερβαίνει το ένα (1) λεπτό. Σε περίπτωση που η ανάκτηση του ψυκτικού μέσου διαρκέσει για μεγαλύτερο διάστημα, μπορεί να εισαχθεί αέρας στο εσωτερικό του κυκλώματος και να προκαλέ-

σει αύξηση πίεσης ή βλάβη στον συμπιεστή με αποτέλεσμα τον τραυματισμό.

- Κατά την ανάκτηση του ψυκτικού μέσου, βεβαιωθείτε ότι η βαλβίδες υγρού και αερίου είναι πλήρως κλειστές και αποσυνδέστε την παροχή ρεύματος πριν αποσυνδέσετε το σωλήνα σύνδεσης. Σε περίπτωση που ο συμπιεστής ξεκινήσει να δουλεύει ενώ η βαλβίδα αναρρόφησης είναι ανοιχτή και ο σωλήνας σύνδεσης δεν έχει ακόμα συνδεθεί, θα εισαχθεί αέρας στο εσωτερικό του κυκλώματος και θα προκληθεί αύξηση πίεσης ή βλάβη στον συμπιεστή με αποτέλεσμα τον τραυματισμό.
- Όταν γίνεται εγκατάσταση της μονάδας, βεβαιωθείτε πως οι σωληνώσεις σύνδεσης είναι συνδεδεμένες σωστά, πριν ξεκινήσει την λειτουργία του ο συμπιεστής. Σε περίπτωση που ο συμπιεστής ξεκινήσει να λειτουργεί ενώ η βαλβίδα αναρρόφησης είναι ανοιχτή και οι σωληνώσεις σύνδεσης δεν έχουν ακόμα συνδεθεί, θα εισαχθεί αέρας στο εσωτερικό του κυκλώματος και θα προκληθεί αύξηση πίεσης ή ρωγμή στον συμπιεστή με αποτέλεσμα τον τραυματισμό.
- Απαγορεύεται η εγκατάσταση της μονάδας σε χώρο όπου μπορεί να υπάρχει διαρροή διαβρωτικών αερίων ή εύφλεκτων αερίων. Σε περίπτωση που υπάρχει διαρροή αερίων γύρω ή κοντά στη μονάδα, μπορεί να προκληθεί έκρηξη και άλλα ατυχήματα.
- Μην χρησιμοποιείτε καλώδια επέκτασης για τις ηλεκτρικές συνδέσεις. Σε περίπτωση που τα καλώδια παροχής ρεύματος και εντολών δεν είναι αρκετά μακριά, παρακαλούμε αντικαταστήστε τα με άλλα καλώδια που έχουν το απαραίτητο μήκος. Λάθος ή κακή σύνδεση μπορεί να οδηγήσει σε ηλεκτροπληξία ή πυρκαγιά.
- Χρησιμοποιείτε πάντα τους κατάλληλους τύπους καλωδίων βάσει των προδιαγραφών του κατασκευαστή για τις ηλεκτρικές συνδέσεις μεταξύ της εσωτερικής και εξωτερικής

μονάδας. Σφίξτε σταθερά τα καλώδια στις κλέμες έτσι ώστε οι ακροδέκτες τους να μην δέχονται εξωτερικές πιέσεις/τάσεις. Ηλεκτρικά καλώδια με ανεπαρκή αντοχή (σε ένταση Ampere), λάθος συνδέσεις καλωδιώσεων και μη ασφαλείς ακροδέκτες μπορεί να προκαλέσουν ηλεκτροπληξία ή πυρκαγιά.

### **Υλικά που θα χρειαστείτε για την εγκατάσταση**

Αλφάδι	Κατσαβίδι	Κρουστικό δράπανο
Κεφαλή τρυπανιού	Εκχειλωτή χαλκοσωλήνα	Δυναμόκλειδο
Κλειδί τύπου Άλεν	Κόφτη σωλήνων	Ανιχνευτή διαρροών
Αντλία κενού	Μετρητή πίεσης	Μέτρο
Εσωτερικό εξάγωνο κλειδί		Μετροταινία

### **Σημείωση:**

- Παρακαλούμε καλέστε το εξουσιοδοτημένο service ή πιστοποιημένο αδειούχο τεχνικό για την εγκατάσταση του κλιματιστικού σας.
- Μην χρησιμοποιείτε ακατάλληλο καλώδιο παροχής ρεύματος.

## Επιλογή κατάλληλης τοποθεσίας για την τοποθέτηση του κλιματιστικού

### Βασικές προϋποθέσεις

Η εγκατάσταση του κλιματιστικού στα κάτωθι μέρη μπορεί να προκαλέσει δυσλειτουργίες. Σε περίπτωση που δεν υπάρχει άλλη εναλλακτική παρακαλούμε συμβουλευτείτε το σημείο πώλησης ή την αντιπροσωπεία

1. Μέρη με δυνατές εστίες θερμότητας, ατμού, εύφλεκτων αερίων κλπ.
2. Μέρη με υψηλής συχνότητας ηλεκτρομαγνητικών κυμάτων όπως ραδιόφωνα, ιατρικά μηχανήματα κλπ.
3. Παράκτιες περιοχές.
4. Μέρη όπου υπάρχουν λάδια ή βιομηχανικά αέρια.
5. Μέρη όπου υπάρχει θειικό αέριο.
6. Άλλα μέρη όπου επικρατούν ιδιαίτερες συνθήκες.
7. Η συσκευή δεν πρέπει να εγκαθίσταται στο μπάνιο.

### Εσωτερική μονάδα

1. Προσέξτε να μην εμποδίζεται η είσοδος και έξοδος του αέρα στη συσκευή.
2. Επιλέξτε ένα σημείο, όπου μπορεί να γίνει εύκολα η αποχέτευση των συμπυκνωμάτων.
3. Επιλέξτε ένα βολικό σημείο για τη σύνδεση της εξωτερικής μονάδας κοντά σε πρίζα.
4. Επιλέξτε ένα σημείο που δεν έχουν πρόσβαση τα παιδιά.
5. Επιλέξτε ένα σημείο που μπορεί να αντέξει το βάρος της εσωτερικής μονάδας και δεν θα αυξάνει το επίπεδο θορύβου και τις δονήσεις.
6. Η συσκευή πρέπει να τοποθετηθεί 2,5 μέτρα πάνω από το πάτωμα.
7. Μην εγκαθιστάτε την συσκευή ακριβώς επάνω από άλλες ηλεκτρικές συσκευές.
8. Κρατήστε τη συσκευή μακριά από λάμπες φθορίου.

### Εξωτερική μονάδα

1. Επιλέξτε ένα σημείο όπου ο θόρυβος και ο αέρας που βγαίνει από τη μονάδα δεν θα ενοχλεί τους γείτονες.
2. Επιλέξτε ένα σημείο όπου υπάρχει επαρκής κυκλοφορία του αέρα, είναι στεγνό και δεν εκτίθεται στην άμεση ακτινοβολία του ηλίου ή σε δυνατούς ανέμους.
3. Επιλέξτε ένα σημείο όπου θα επαρκεί για να στηριχθεί το βάρος της μονάδας.
4. Βεβαιωθείτε ότι η μονάδα θα εγκατασταθεί βάσει των οδηγιών του σχεδιαγράμματος διαστάσεων εγκατάστασης.
5. Επιλέξτε ένα σημείο που δεν έχουν πρόσβαση παιδιά, ζώα ή φυτά. Εάν αυτό δεν είναι εφικτό, παρακαλούμε τοποθετήστε ένα φράχτη προστασίας για λόγους ασφαλείας.



## **Απαιτήσεις για την Ηλεκτρική Σύνδεση**

### **Οδηγίες Ασφάλειας**

1. Πρέπει να ακολουθείτε τους τοπικούς κανονισμούς κατά την εγκατάσταση.
2. Σύμφωνα με τους τοπικούς κανονισμούς, χρησιμοποιήστε κατάλληλο κύκλωμα παροχής ρεύματος και ασφαλειοδιακόπτη.
3. Βεβαιωθείτε πως η παροχή ρεύματος ταιριάζει στις απαιτήσεις του κλιματιστικού.
4. Συνδέστε σωστά το καλώδιο της φάσης, του ουδετέρου και το καλώδιο γείωσης στην πρίζα.
5. Βεβαιωθείτε πως έχετε διακόψει την παροχή ρεύματος πριν προχωρήσετε σε οποιαδήποτε εργασία έχει να κάνει με το ρεύμα και την ασφάλεια.
6. Μην επαναφέρετε την παροχή ρεύματος πριν τελειώσετε την εγκατάσταση.
7. Σε περίπτωση που το καλώδιο παροχής ρεύματος είναι κατεστραμμένο, πρέπει να αντικατασταθεί μόνο από εξειδικευμένο αδειούχο τεχνικό ώστε να αποφευχθεί πιθανός τραυματισμός.
8. Η θερμοκρασία του ψυκτικού κυκλώματος θα είναι υψηλή. Κρατήστε καλώδιο επικοινωνίας μακριά από τις ψυκτικές σωλήνες χαλκού.
9. Η συσκευή πρέπει να εγκατασταθεί με βάσει τους Διεθνείς κανονισμούς καλωδιώσεων.

### **Απαιτήσεις Γείωσης**

1. Το κλιματιστικό σας είναι ηλεκτρική συσκευή. Πρέπει να υπάρχει κατάλληλη γείωση εγκατεστημένη και ελεγχμένη από εξειδικευμένο αδειούχο τεχνικό. Βεβαιωθείτε πως η γείωση είναι πάντα αποτελεσματική. Σε διαφορετική περίπτωση μπορεί να προκληθεί ηλεκτροπληξία.
2. Το καλώδιο της γείωσης στο κλιματιστικό είναι κίτρινο-πράσινο και δεν μπορεί να χρησιμοποιηθεί για άλλο σκοπό.
3. Η αντίσταση γείωσης πρέπει να είναι σύμφωνη με του εθνικούς κανονισμούς ασφαλείας ηλεκτρικών εγκαταστάσεων.
4. Η συσκευή πρέπει να τοποθετηθεί σε μέρος όπου η πρίζα να είναι προσβάσιμη.
5. Ένας ασφαλειοδιακόπτης πρέπει να εγκατασταθεί. Ένας πολυπολικός διακόπτης αποσύνδεσης με διαχωρισμό επαφών τουλάχιστον 3 mm όλοι οι πόλοι πρέπει να συνδέονται σε σταθερή καλωδίωση.

## Ηλεκτρική Ασφάλεια

Για την επιλογή της κατάλληλης ηλεκτρικής ασφάλειας του κυκλώματος, παρακαλούμε συμβουλευτείτε τον κάτωθι πίνακα. Θα πρέπει να διαθέτει ρελέ διαφυγής/προστασίας για αν προστατεύει από βραχυκύκλωμα και υπερθέρμανση του κυκλώματος.

Κλιματιστικό	Ηλεκτρική ασφάλεια
9K & 12K	10A
18K	16A
24K	25A

## Εγκατάσταση της Εσωτερικής Μονάδας

### Πρώτο βήμα: Επιλέξτε το μέρος όπου θα εγκαταστήσετε την εσωτερική μονάδα

Προτείνετε στον ιδιοκτήτη το σωστό μέρος για την τοποθέτηση του κλιματιστικού και οριστικοποιήστε την εγκατάσταση μαζί του.

### Δεύτερο βήμα: Τοποθετήστε την βάση στήριξης της εσωτερικής μονάδας

1. Κρεμάστε τη βάση στήριξης στον τοίχο. Προσαρμόστε τη σε οριζόντια θέση με το αλφάδι και στη συνέχεια σημαδέψτε με το κατσαβίδι φτιάχνοντας τρύπες στον τοίχο.
2. Ανοίξτε τις οπές που έχετε σημαδέψει στον τοίχο με το τρυπάνι (κατάλληλης διατομής) και στη συνέχεια τοποθετήστε στις οπές το πλαστικό παρέμβισμα της βίδας.
3. Βιδώστε τη βάση στήριξης στον τοίχο και ελέγξτε εάν η βάση έχει τοποθετηθεί σωστά και συγκρατείται σταθερά από τις βίδες. Εάν τα πλαστικά παρεμβίσματα είναι χαλαρά ανοίξτε άλλη τρύπα σε διπλανό σημείο.

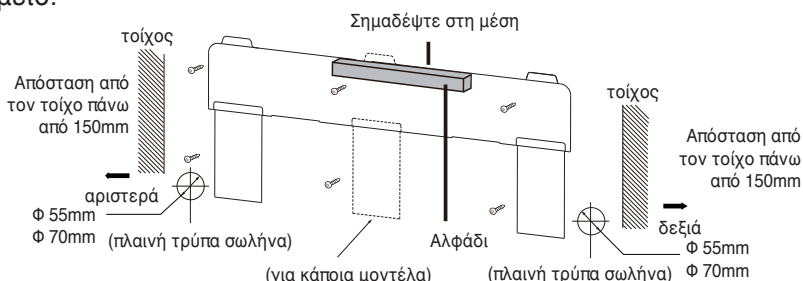

**Τρίτο βήμα: Άνοιγμα τρύπας σωληνώσεων**

1. Επιλέξτε την τρύπα στον τοίχο για τις ψυκτικές σωληνώσεις σύμφωνα με την κατεύθυνση των σωληνώσεων από την εσωτερική μονάδα. Η τρύπα αυτή θα πρέπει να είναι λίγο χαμηλότερα από την βάση στήριξης όπως φαίνεται παρακάτω.

Σημείωση:

- Το πάνελ τοίχου προορίζεται μόνο για επεξηγηματικούς σκοπούς μόνο, ανατρέξτε στην πραγματική εγκατάσταση.
  - Ανατρέξτε στις πραγματικές συνθήκες για τον αριθμό των βιδών και τη θέση των βιδών.
2. Όταν ολοκληρωθεί η εγκατάσταση, τραβήξτε το παξιμάδι στερέωσης με το κλειδί ροπής. Επιβεβαιώστε με το χέρι αν είναι σταθερά στερεωμένη. Η κατανομή δύναμης για όλες τις βίδες πρέπει να είναι ομοιόμορφη.
  3. Ανοίξτε την τρύπα με διάμετρο  $\Phi 55$  ή  $\Phi 70$  σύμφωνα με την επιλεγμένη θέση των σωληνώσεων της εσωτερικής μονάδας. Για την ομαλή ροή των συμπυκνωμάτων η τρύπα θα πρέπει να έχει κατηφορική κλίση  $5 - 10^\circ$ .

Σημείωση:

- Όταν ανοίγετε τις τρύπες προσέξτε ώστε να μην μείνει μέσα τους σκόνη και λάβετε μέτρα ασφαλείας κατά το άνοιγμα των οπών.
- Τα πλαστικά παρεμβίσματα δεν παρέχονται και θα πρέπει να αγοραστούν χωρία.

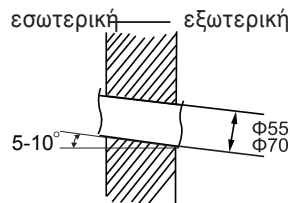

**Τέταρτο βήμα: Ψυκτικές σωληνώσεις – Αποχέτευση**

1. Οι σωληνώσεις μπορούν να βγουν προς τα δεξιά ή πίσω δεξιά, αριστερά ή πίσω αριστερά.

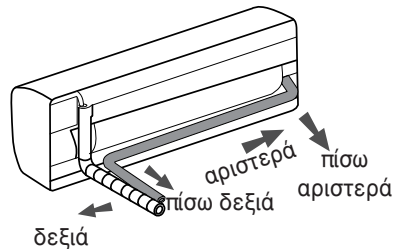

2. Μόλις επιλέξετε την κατεύθυνση των σωληνώσεων από αριστερά ή δεξιά, κόψτε τη σχετική τρύπα στο κάτω πλαϊνό μέρος του κλιματιστικού'.

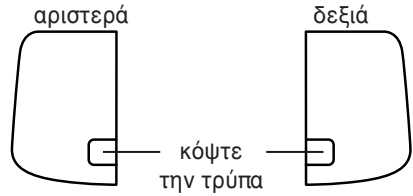

### **Πέμπτο βήμα: Σύνδεση των ψυκτικών σωληνώσεων της εσωτερικής μονάδας**

1. Τοποθετείστε τον σωλήνα υγρού και αερίου στην κατάλληλη θέση σύνδεσης.
2. Συσφίξτε το αντίστοιχο ρακόρ ελαφρά με το χέρι.

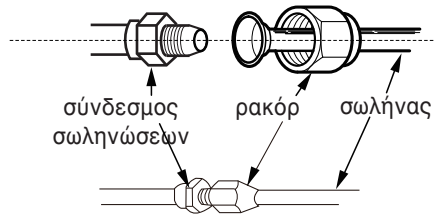

3. Προσαρμόστε στο δυναμόκλειδο την ροπή σύσφιξης σύμφωνα με τον παρακάτω πίνακα. Τοποθετείστε το εξάγωνο κλειδί σύσφιξης στην σταθερή πλευρά της σωλήνας και το δυναμόκλειδο στο ρακόρ. Συσφίξτε το ρακόρ με το δυναμόκλειδο.

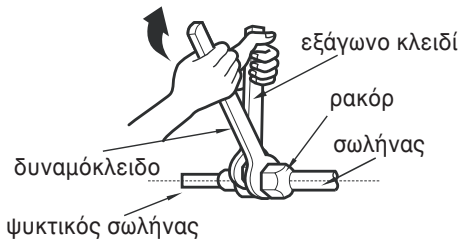

Διάμετρος ρακόρ	Ροπή σύσφιξης (N-m)
1/4"	15~20
3/8"	30~40
1/2"	45~55
5/8"	60~65
3/4"	70~75

4. Τυλίξτε τις ψυκτικές σωληνώσεις με το αντίστοιχο μονωτικό υλικό και τυλίξτε το με ταινία.

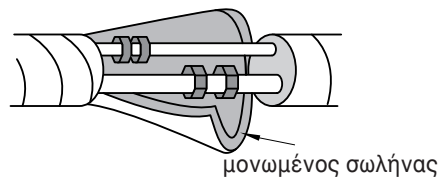

## Έκτο βήμα: Σύνδεση του σωλήνα αποχέτευσης

1. Συνδέστε τον σωλήνα αποχέτευσης με την αντίστοιχη σωλήνα του μηχανήματος από το λεκανάκι συμπυκνωμάτων.

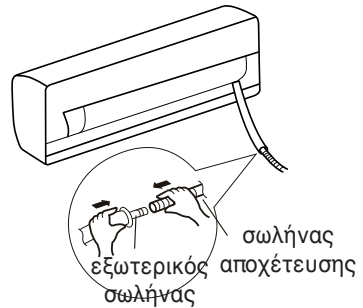

2. Σφραγίστε την ένωση με ταινία.

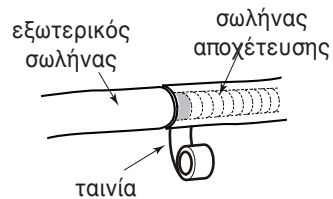

### Σημείωση:

- Προσθέστε μόνωση στην σωλήνα αποχέτευσης της εσωτερικής μονάδας ώστε να εμποδίσετε συμπυκνώματα.
- Πλαστικά εξαρτήματα σύνδεσης και επέκτασης δεν παρέχονται.

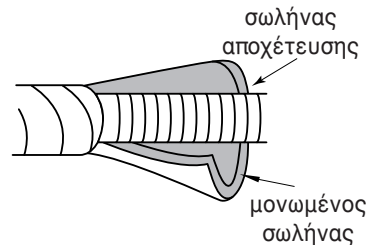

## Έβδομο βήμα: Συνδέστε το καλώδιο της εσωτερικής μονάδας

### Σημείωση:

- Όλα τα καλώδια της εσωτερικής και εξωτερικής μονάδας πρέπει να συνδεθούν από εξειδικευμένο αδειούχο τεχνικό.
- Εάν το μήκος του καλωδίου παροχής ρεύματος δεν είναι επαρκές, επικοινωνήστε με τον προμηθευτή σας ή την αντιπροσωπεία για την παροχή νέου. Μην προσπαθήσετε να επεκτείνετε μόνοι σας το καλώδιο.
- Για τα κλιματιστικά που διαθέτουν φις, το φις θα πρέπει να είναι προσβάσιμο μετά την εγκατάσταση.
- Για τα κλιματιστικά που δεν διαθέτουν φις, ένας ασφαλειοδιακόπτης πρέπει να εγκατασταθεί στην παροχή ρεύματος.

1. Ανοίξτε την πρόσοψη, αφαιρέστε τη βίδα από το κάλυμμα των καλωδίων και κατεβάστε το.

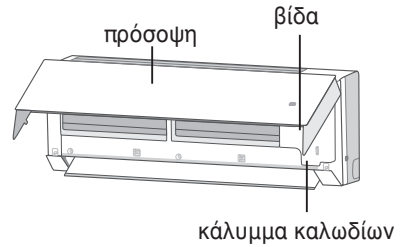

2. Περάστε το καλώδιο της παροχής του ρεύματος από την αντίστοιχη τρύπα στην πίσω πλευρά του μηχανήματος και έπειτα τραβήξτε το από μπροστά.

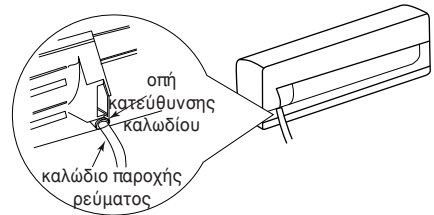

3. Αφαιρέστε το προστατευτικό κάλυμμα από την κλέμμα και συνδέστε το καλώδιο της παροχής ρεύματος στις αντίστοιχες θέσεις σύμφωνα με το χρώμα. Συσφίξτε τις βίδες και επανατοποθετήστε το κάλυμμα της κλέμματος.

9K,12K,18K,24K Τύπος Κλιματιστικού

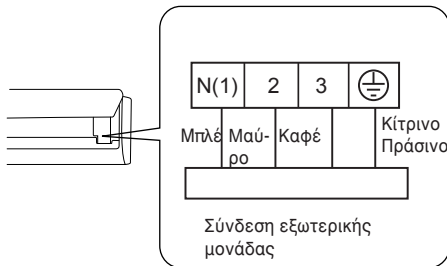

Σημείωση: Η πλακέτα καλωδίωσης είναι μόνο για αναφορά, ανατρέξτε στην πραγματική.

4. Επανατοποθετήστε το πλαστικό κάλυμμα και συσφίξτε την αντίστοιχη βίδα.
5. Κλείστε ξανά την πρόσοψη.

## Όγδοο βήμα: Κάλυψη και μόνωση των σωλήνων

1. Καλύψτε τον σωλήνα σύνδεσης, το καλώδιο παροχής ρεύματος και τον σωλήνα αποχέτευσης με ταινία.

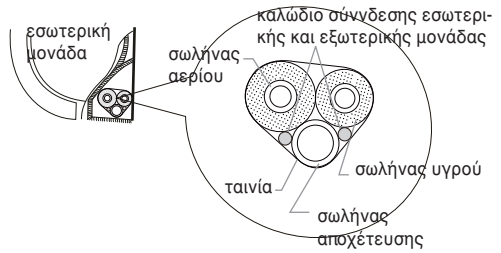

2. Φροντίστε κατά την κάλυψή του σωλήνα αποχέτευσης και του καλωδίου σύνδεσης να αφήσετε επαρκές μήκος εκτός της κάλυψης για την μετέπειτα εγκατάσταση

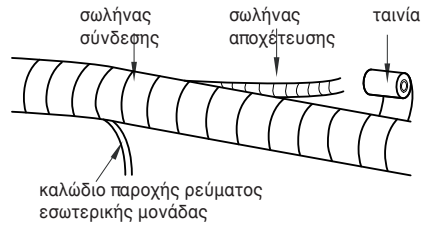

3. Καλύψτε τα με την ταινία χωρίς να αφήνετε κενά.

4. Οι ψυκτικές σωληνώσεις θα πρέπει να καλυφθούν ξεχωριστά στο τέλος.

### Σημείωση:

- Το καλώδιο παροχής ρεύματος και το καλώδιο επικοινωνίας δεν πρέπει να είναι μπερδεμένα κατά την τύλιξή τους.
- Ο σωλήνας αποχέτευσης πρέπει να τοποθετηθεί κάτω από τις ψυκτικές σωληνώσεις και τα καλώδια.

### Ένατο βήμα: Κρεμάστε την εσωτερική μονάδα

1. Τοποθετείστε τις σωληνώσεις μέσα σε μία πλαστική προστατευτική σωλήνα και περάστε τη μέσα από την οπή του τοίχου.
2. Κρεμάστε την εσωτερική μονάδα επάνω στη μεταλλική βάση στήριξης.
3. Γεμίστε το κενό μεταξύ των σωλήνων και της τρύπας του τοίχου με μονωτικό υλικό.
4. Στερεώστε τον πλαστικό σωλήνα κάλυψης της οπής.
5. Ελέγξτε εάν η εσωτερική μονάδα έχει εγκατασταθεί σταθερά και κοιντά στον τοίχο.

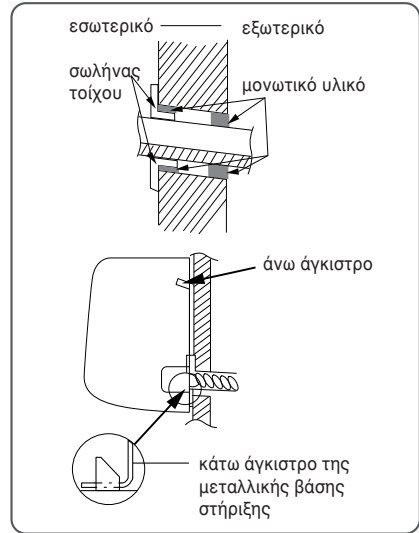

Σημείωση:

- Μην λυγίζετε πολύ τον σωλήνα αποχέτευσης προκειμένου να αποφευχθεί πιθανό τσάκισμα.

### Διαμόρφωση των ψυκτικών σωληνώσεων

1. Σταθερό μήκος ψυκτικών σωληνώσεων: 5 μέτρα, 7,5 μέτρα, 8 μέτρα.
2. Ελάχιστο μήκος ψυκτικών σωληνώσεων: Για τη μονάδα με ψυκτικό σωλήνα σύνδεσης 5 μέτρα, δεν υπάρχει περιορισμός για το ελάχιστο μήκος του σωλήνα σύνδεσης. Για τη μονάδα με ψυκτικό σωλήνα σύνδεσης 7,5 μέτρα και 8 μέτρα, το ελάχιστο μήκος του σωλήνα σύνδεσης είναι 3 μέτρα.
3. Μέγιστο μήκος και υψομετρική διαφορά των ψυκτικών σωληνώσεων.

### Μέγιστο μήκος των ψυκτικών σωληνώσεων

Απόδοση Ψύξης	Μέγιστο μήκος των ψυκτικών σωληνώσεων (m)
5000Btu/h (1465W)	15
7000Btu/h (2051W)	15
9000Btu/h (2637W)	15
12000Btu/h (3516W)	20
18000Btu/h (5274W)	25



24000Btu/h (7032W)	25
28000Btu/h (8204W)	30
36000Btu/h (10548W)	30
42000Btu/h (12306W)	30
48000Btu/h (14064W)	30

4. Απαιτούμενο ψυκτικό υγρό και ψυκτικό λάδι έπειτα από την ολοκλήρωση της εγκατάστασης.

Όσον αφορά στο ψυκτικό λάδι επαρκεί για 10 μέτρα μήκος ψυκτικών σωληνώσεων. Θα πρέπει να προσθέσετε 5ml ψυκτικού λαδιού για κάθε 5 μέτρα επιπλέον σωληνώσεων.

1. Η μέθοδος υπολογισμού συμπλήρωσης ψυκτικού υγρού είναι βασισμένη στο μήκος της σωλήνας υγρού ως παρακάτω: Ποσότητα συμπλήρωσης ψυκτικού υγρού = εξτρά μέτρα σωληνώσεων x ποσότητα ψυκτικού υγρού ανά μέτρο.

2. Στον παρακάτω πίνακα δίνεται η απαιτούμενη ποσότητα συμπλήρωσης ψυκτικού υγρού σύμφωνα με τη γραμμή υγρού του κάθε μηχανήματος και είναι διαφορετική για διαφορετικές διατομές της γραμμής υγρού. Δείτε στον παρακάτω πίνακα.

### Πίνακας συμπλήρωσης ψυκτικού υγρού

Διάμετρος Ψυκτικών σωληνώσεων (χιλιοστά)		Τύπος εσωτερικής μονάδας	Τύπος εξωτερικής μονάδας	
Γραμμή υγρού (χιλιοστά)	Γραμμή αερίου (χιλιοστά)	Μόνο ψύξη, Ψύξης και Θέρμανση (g / m)	Μόνο ψύξη (g / m)	Ψύξη και Θέρμανση (g / m)
φ6	φ9.5 ή φ12	16	12	16
φ6 or φ9.5	φ16 ή φ19	40	12	40
φ12	φ19 ή φ22.2	80	24	96
φ16	φ25.4 ή φ31.8	136	48	96
φ19	—	200	200	200
φ22.2	—	280	280	280

### Σημείωση:

Η επιπλέον πλήρωση ψυκτικού υγρού του ανωτέρω πίνακα είναι προτεινόμενη.

## Ασφαλής λειτουργία του εύφλεκτου ψυκτικού υγρού

**Απαιτήσεις Πιστοποίησης για τον εγκαταστάτη ή τον τεχνικό που θα διεξάγει την συντήρηση της συσκευής.**

- Όλες οι εργασίες που έχουν να κάνουν με το ψυκτικό σύστημα θα πρέπει να διεξάγονται από τεχνικό που διαθέτει έγκυρη πιστοποίηση η οποία θα έχει χορηγηθεί από επίσημο φορέα. Σε περίπτωση που χρειαστούν περισσότεροι από ένας για την εγκατάσταση, επισκευή ή συντήρηση της συσκευής, θα πρέπει να επιτηρούνται από τεχνικό που φέρει την πιστοποίηση για διαχείριση εύφλεκτων ψυκτικών υγρών.
- Η επισκευή της συσκευής μπορεί να γίνει μόνο κατά τον τρόπο που υποδεικνύεται από τον κατασκευαστή.

### Χρήσιμες Συμβουλές Εγκατάστασης

- Το κλιματιστικό δεν επιτρέπεται να χρησιμοποιείται σε χώρους όπου υπάρχει φλόγα/φωτιά (όπως φλογοβόλο/φλόγιτρο, φωταέριο, ηλεκτρικές συσκευές θέρμανσης κλπ).
- Απαγορεύεται η διάνοιξη τρυπών. Μην πλησιάζετε φλόγα στους σωλήνες σύνδεσης εσωτερικής και εξωτερικής μονάδας.
- Το κλιματιστικό πρέπει να τοποθετείται σε χώρο μεγαλύτερο από τις ελάχιστες διαστάσεις του κάτωθι πίνακα.
- Έλεγχος διαρροής ψυκτικού υγρού πρέπει να διεξάγεται απαραίτητως μετά την εγκατάσταση.

**Πίνακας Α – Ελάχιστες διαστάσεις χώρου (m<sup>2</sup>)**

Ποσότητα συμπλήρωσης (kg)	Τοποθέτηση στο πάτωμα	Τοποθέτηση στο παράθυρο	Τοποθέτηση στον τοίχο	Τοποθέτηση στο ταβάνι
≤1.2	/	/	/	/
1.3	14.5	5.2	1.6	1.1
1.4	16.8	6.1	1.9	1.3
1.5	19.3	7	2.1	1.4
1.6	22	7.9	2.4	1.6
1.7	24.8	8.9	2.8	1.8
1.8	27.8	10	3.1	2.1

1.9	31	11.2	3.4	2.3
2	34.3	12.4	3.8	2.6
2.1	37.8	13.6	4.2	2.8
2.2	41.5	15	4.6	3.1
2.3	45.4	16.3	5	3.4
2.4	49.4	17.8	5.5	3.7
2.5	53.6	19.3	6	4

## Σημειώσεις για τη Συντήρηση

- Ελέγξτε εάν ο χώρος συντήρησης ή ο χώρος όπου είναι εγκατεστημένο το κλιματιστικό πληροί τις απαιτήσεις βάσει των τεχνικών του προδιαγραφών.
  - Η λειτουργία του κλιματιστικού στον χώρο επιτρέπεται μόνο όταν ο χώρος πληροί τις απαιτήσεις των τεχνικών προδιαγραφών της συσκευής.
- Ελέγξτε εάν ο χώρος συντήρησης εξαιρίζεται σωστά.
  - Κατά την λειτουργία συσκευής πρέπει να υπάρχει συνεχής αερισμός του χώρου.
- Ελέγξτε προσεκτικά πως δεν υπάρχει κάποια πηγή φωτιάς ή πιθανή πηγή ανάφλεξης κατά την διάρκεια λειτουργίας του κλιματιστικού στον χώρο συντήρησης/επισκευής.
  - Η χρήση φλόγας απαγορεύεται αυστηρώς στον χώρο συντήρησης/επισκευής και θα πρέπει να υπάρχει σε ορατό σημείο η σήμανση «ΑΠΟΓΟΡΕΥΕΤΑΙ ΑΥΣΤΗΡΩΣ ΤΟ ΚΑΠΝΙΣΜΑ»
- Ελέγξτε εάν όλες οι σημάσεις κινδύνου αναφέρονται ευκρινώς επάνω στη συσκευή.
  - Αντικαταστήστε εκείνες που δεν εμφανίζονται με ευκρίνεια.

## Συγκόληση

Εάν χρειαστεί να κόψετε ή να συγκολλήσετε τους σωλήνες ψυκτικού συστήματος κατά την διαδικασία εγκατάστασης/συντήρησης, παρακαλούμε ακολουθείστε τα κάτωθι βήματα:

- Τερματίστε τη λειτουργία της συσκευής και διακόψτε την παροχή ρεύματος.
- Εκκενώστε το ψυκτικό υγρό.
- Δείτε διαδικασία κενού των σωληνώσεων
- Καθαρίστε με ψυκτικό υγρό N<sub>2</sub> (Αζωτο).

ε. Κόψτε ή συγκολλήστε.

ζ. Μεταφέρετε στο σημείο ελέγχου/επισκευής για συγκόλληση

- Το ψυκτικό υγρό πρέπει να ανακυκλωθεί μέσα στη συσκευή ανάκτησης.
- Βεβαιωθείτε πως δεν υπάρχει ίχνος φλόγας κοντά στην έξοδο της αντλίας κενού και ότι ο χώρος εξεαρίζεται επαρκώς.

## Πλήρωση Ψυκτικού Υγρού

- Χρησιμοποιήστε εξειδικευμένες συσκευές πλήρωσης για το R32. Βεβαιωθείτε πως δεν θα υπάρξει ανάμιξη διαφορετικών ψυκτικών υγρών.
- Οι φιάλες με το ψυκτικό υγρό, θα πρέπει να βρίσκονται σε όρθια θέση κατά τη διαδικασία πλήρωσης.
- Κολλήστε την ετικέτα στο σύστημα μετά την πλήρωση.
- ΜΗΝ υπερπληρώνετε τη συσκευή με ψυκτικό υγρό πέραν της απαιτούμενης ποσότητας.
- Μετά το πέρας της πλήρωσης, παρακαλούμε κάντε έλεγχο διαρροής πριν την λειτουργία του κλιματικού. Θα πρέπει να επαναλάβετε τη διαδικασία ελέγχου διαρροής όταν αφαιρείτε ψυκτικό υγρό από το κλιματιστικό.

## Οδηγίες Ασφαλείας κατά την Μεταφορά και Αποθήκευση

- Παρακαλούμε χρησιμοποιήστε την συσκευή ελέγχου διαρροών πριν το ξεφόρτωμα και άνοιγμα της συσκευής.
- Απαγορεύεται το κάπνισμα ή οποιαδήποτε πηγή μπορεί να προκαλέσει ανάφλεξη.
- Ακολουθείτε τους εθνικούς κανονισμούς και νομοθεσίες.

## Εγκατάσταση της εξωτερικής μονάδας

**Πρώτο βήμα: Τοποθετήστε σωστά τη βάση στήριξης της εξωτερικής μονάδας.**

1. Επιλέξτε το σωστό μέρος για την τοποθέτηση της εξωτερικής μονάδας σύμφωνα με την κατασκευή του σπιτιού σας.
2. Τοποθετήστε σωστά την βάση στήριξης της εξωτερικής μονάδας στο σημείο που έχετε επιλέξει χρησιμοποιώντας με αντίστοιχες βίδες.

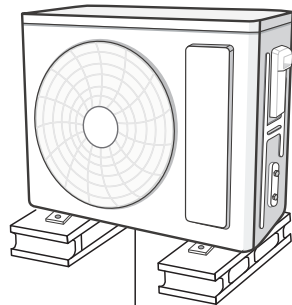

τουλάχιστον 3 εκ από το έδαφος

**Σημείωση:**

- Πάρτε όλα τα απαραίτητα μέτρα προφύλαξης κατά την εγκατάσταση της εξωτερικής μονάδας.
- Βεβαιωθείτε πως η βάση στήριξης μπορεί να αντέξει τουλάχιστον τέσσερις φορές το βάρος της εξωτερικής μονάδας.
- Η εξωτερική μονάδα πρέπει να εγκατασταθεί τουλάχιστον 3 εκατοστά πάνω από το πάτωμα έτσι ώστε να είναι εφικτή η εγκατάσταση του σωλήνα αποχέτευσης.
- Για τα κλιματιστικά με απόδοση 2300W ~5000W, χρειάζονται έξι βίδες στερέωσης. Για τα κλιματιστικά με απόδοση 6000W ~8000W, χρειάζονται οκτώ βίδες στερέωσης. Για τα κλιματιστικά με απόδοση 10000W ~16000W, χρειάζονται δέκα βίδες στερέωσης.

**Δεύτερο βήμα: Εγκαταστήστε την σωλήνα αποχέτευσης των συμπυκνωμάτων**

1. Συνδέστε τον ειδικό πλαστικό σύνδεσμο της αποχέτευσης στο μεταλλικό πλαίσιο της βάσης όπως φαίνεται στην φωτογραφία.
2. Συνδέστε στον ειδικό σύνδεσμο με την σωλήνα της αποχέτευσης και φροντίστε η απορροή της να καταλήγει σε σιφόνι ή υδρορροή.

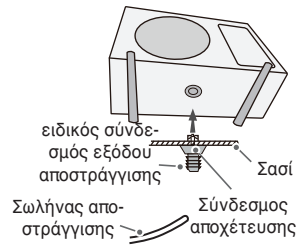

Σημείωση: Αναφορικά με το σχήμα της σωλήνας αποχέτευσης, παρακαλούμε πάρτε ως αναφορά το προϊόν σας. Μην εγκαθιστάτε τη σωλήνα σε εξαιρετικά παγωμένα μέρη. Μπορεί να παγώσει και δημιουργηθεί βλάβη.

**Τρίτο Βήμα: Στερέωση εξωτερικής μονάδας**

1. Τοποθετήστε την εξωτερική μονάδα στην βάση της.
2. Βιδώστε την στην βάση με αντίστοιχες βίδες και παξιμάδια.

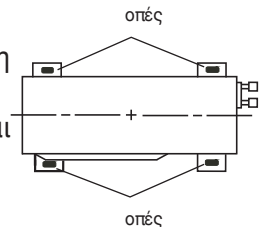

## Τέταρτο βήμα: Σύνδεση ψυκτικών σωληνώσεων

1. Αφαιρέστε την βίδα από το πλαινό πλαστικό κάλυμμα και στην συνέχεια αφαιρέστε το κάλυμμα.

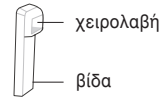
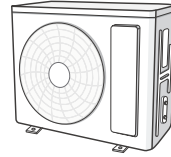

### ΣΗΜΕΙΩΣΗ:

Όταν περνούν πολλαπλά καλώδια θα πρέπει να λειάνετε την οπή από τα αιχμηρά γρέζια προκειμένου να μην καταστραφούν τα καλώδια .

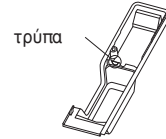

2. Αφαιρέστε το μεταλλικό καπάκι της κάθε βαλβίδας και στην συνέχεια ενώστε τις σωληνώσεις με το χείλος της κάθε βαλβίδας.

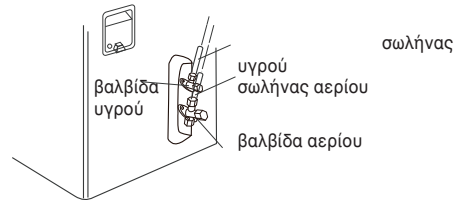

3. Συσφίξτε ελαφρώς το ρακόρ με το χέρι..

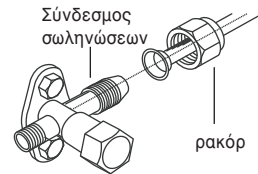

4. Συσφίξτε το ρακόρ με δυναμόκλειδο με την αντίστοιχη ροπή όπως δίνεται στον παρακάτω πίνακα.

Διάμετρος ρακόρ	Ροπή σύσφιξης (N . m)
1/4"	15~20
3/8"	30~40
1/2"	45~55
5/8"	60~65
3/4"	70~75

**Πέμπτο βήμα: Σύνδεση των καλωδίων παροχής ρεύματος και επικοινωνίας**

1. Αφαιρέστε το πλαστικό κάλυμμα των ηλεκτρολογικών συνδέσεων, και συνδέστε το καλώδιο της παροχής ρεύματος και της επικοινωνίας στις αντίστοιχες θέσεις σύμφωνα με το χρώμα και την ονοματολογία.

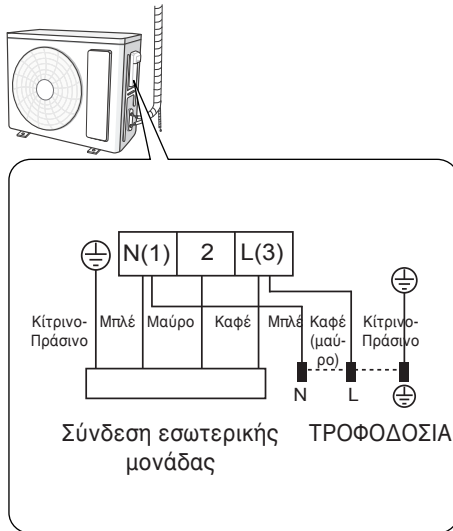

Σημείωση: Η πλακέτα καλωδίωσης είναι μόνο για αναφορά, ανατρέξτε στην πραγματική.

2. Συσφίξτε όλες τις βίδες στην κλέμμα των καλωδίων και τοποθετήστε στην συνέχεια το πλαστικό κάλυμμα.

Σημειώσεις:

- Αφότου βιδώσετε τις βίδες, τραβήξτε με δύναμη τα καλώδια για να σιγουρευτείτε ότι συγκρατούνται σωστά στην κλέμμα.
- Σε καμία περίπτωση μην κόβετε και «ματίζετε» το καλώδιο της παροχής του ρεύματος.

**Έκτο βήμα: Κατεύθυνση σωληνώσεων**

1. Οι σωληνώσεις θα πρέπει να κατευθύνονται κατά μήκος του τοίχου, χωρίς μεγάλες καμπύλες και εάν είναι εφικτό να καλύπτονται. Η μι-

- κρότερη ακτίνα στην καμπύλη θα πρέπει να είναι 10 εκατοστά.
2. Σε περίπτωση που η εξωτερική μονάδα τοποθετείται σε ψηλότερο σημείο από την εσωτερική, θα πρέπει στις σωληνώσεις να κάνετε μία καμπύλη τύπου U, πριν από την είσοδό τους στην οπή του τοίχου ούτως ώστε να αποτρέπεται η περίπτωση εισροής νερού από την βροχή.

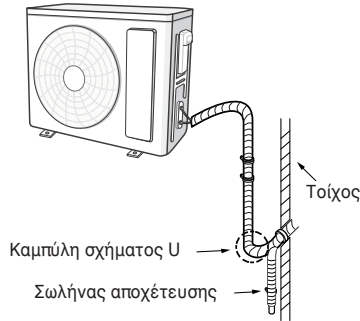

**Σημείωση:**

Δώστε καθοδική ρύση στο σωλήνα αποχέτευσης. Ο σωλήνας δεν πρέπει να είναι κυρτός, να ανεβαίνει προς τα πάνω, να ταλαντεύεται κλπ.

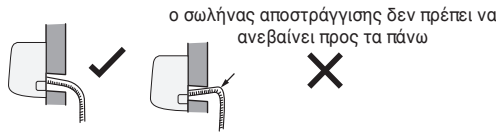

Μην τοποθετείτε την έξοδο του σωλήνα αποστράγγισης σε νερό καθώς η αποστράγγιση πρέπει να γίνεται απρόσκοπτα.

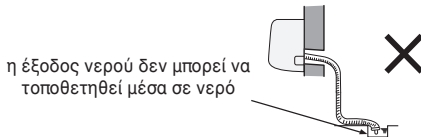

Η αποχέτευση των συμπυκνωμάτων της εσωτερικής μονάδας πρέπει να οδηγείται με ρύση προς τον εξωτερικό χώρο.



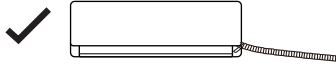

✗ ο σωλήνας αποστράγγισης δεν μπορεί να είναι κυρτός ( να κάνει καμπύλες)



✗ ο σωλήνας αποστράγγισης δεν πρέπει να ταλαντεύεται

✗ η έξοδος του σωλήνα αποστράγγισης δεν πρέπει να ταλαντεύεται

## Δοκιμή και Λειτουργία

### Διαδικασία Κενού των Σωληνώσεων

1. Αφαιρέστε τα καλύμματα των βαλβίδων της γραμμής υγρού και της γραμμής αερίου και το καπάκι από την βαλβίδα πλήρωσης.
2. Συνδέστε τον σωλήνα των μανομέτρων στην βαλβίδα πλήρωσης της γραμμής αερίου και τον άλλο σωλήνα των μανομέτρων στην αντλία κενού.
3. Ανοίξτε πλήρως την βάνα του μανομέτρου και με την αντλία κενού σε λειτουργία αναμείνατε έως ότου η πίεση δείξει  $-0.1\text{MPa}$ .
4. Κλείστε την αντλία κενού και ελέγξτε για 1-2 λεπτά η πίεση παραμένει  $-0.1\text{MPa}$ . Εάν διαφοροποιείται τότε υπάρχει κάποια διαρροή στο κύκλωμα.
5. Αφαιρέστε τα μανόμετρα και ανοίξτε με ένα κλειδί τύπου «ΆΛΛΕΝ» τις βαλβίδες της γραμμής υγρού και αερίου.
6. Τοποθετήστε ξανά τα καπάκια στις 2 βαλβίδες.
7. Τοποθετήστε το πλαστικό κάλυμμα των βαλβίδων.

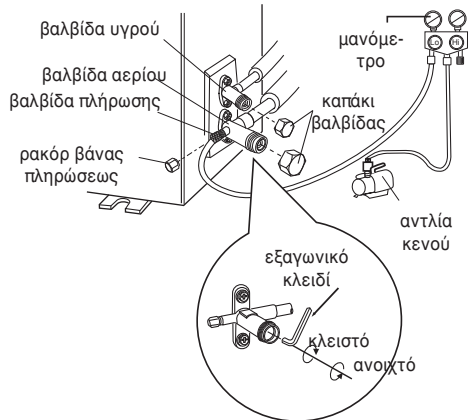

### Έλεγχος Διαρροών

1. Με ανιχνευτή διαρροών. Ελέγξτε προσεκτικά εάν υπάρχει διαρροή

σε κάποιο σημείο των σωληνώσεων και των συνδέσεων τους.

2. Με σαπουνόνερο. Σε περίπτωση που δεν διαθέτετε ανιχνευτή διαρροών, τοποθετήστε σαπουνόνερο στα σημεία που θέλετε να ελέγξετε για τυχών διαρροή και αφήστε το για μερικά λεπτά. Εάν σχηματιστούν φυσαλίδες με αέρα τότε υπάρχει διαρροή στο συγκεκριμένο σημείο.

## Έλεγχος μετά την Εγκατάσταση

<b>Ελέγξτε τα κάτωθι μετά την εγκατάσταση</b>	
<b>Σημεία προς έλεγχο</b>	<b>Πιθανή βλάβη</b>
Έχει εγκατασταθεί η μονάδα σταθερά;	Η μονάδα μπορεί να πέσει, να ταρακουνηθεί ή να είναι θορυβώδης
Έχει γίνει ο έλεγχος διαρροής ψυκτικού υγρού;	Μπορεί να προκληθεί ανεπαρκής απόδοση ψύξης ή θέρμανσης
Είναι επαρκής η θερμομόνωση των ψυκτικών σωληνώσεων και της αποχέτευσης;	Μπορεί να προκληθούν συμπυκνώματα και στάξιμο νερού
Απορρέει σωστά το νερό των συμπυκνωμάτων από την εσωτερική μονάδα;	Μπορεί να προκληθούν συμπυκνώματα και στάξιμο νερού
Η τάση παροχής ρεύματος του σπιτιού σας είναι σύμφωνη με αυτή που αναφέρεται στο ταμπελάκι χαρακτηριστικών της συσκευής;	Σε διαφορετική περίπτωση μπορεί να προκληθεί δυσλειτουργία ή καταστροφή κάποιων μερών της συσκευής
Το ηλεκτρικό καλώδιο της παροχής ρεύματος και οι ψυκτικές σωληνώσεις έχουν εγκατασταθεί σωστά;	Σε διαφορετική περίπτωση μπορεί να προκληθεί δυσλειτουργία ή καταστροφή κάποιων μερών της συσκευής
Έχει γειωθεί με ασφάλεια η μονάδα;	Σε διαφορετική περίπτωση μπορεί να προκληθεί ηλεκτρική διαρροή
Το καλώδιο παροχής ρεύματος πληροί τις προδιαγραφές;	Σε διαφορετική περίπτωση μπορεί να προκληθεί δυσλειτουργία ή καταστροφή κάποιων μερών της συσκευής
Υπάρχει κάποιο εμπόδιο στις εισόδους ή εξόδους του αέρα;	Μπορεί να προκαλέσει ανεπαρκή απόδοση ψύξης ή θέρμανσης

Έχει αφαιρεθεί η σκόνη και τυχόν άλλα σωματίδια που δημιουργήθηκαν κατά την εγκατάσταση;	Σε διαφορετική περίπτωση μπορεί να προκληθεί δυσλειτουργία ή καταστροφή κάποιων μερών της συσκευής
Οι βάνες αερίου και υγρού της εξωτερικής μονάδας είναι εντελώς ανοικτές;	Μπορεί να προκαλέσει ανεπαρκή απόδοση ψύξης ή θέρμανσης
Έχει καλυφθεί η είσοδος και η έξοδος της οπής σωληνώσεων;	Μπορεί να προκαλέσει ανεπαρκή απόδοση ψύξης ή θέρμανσης ή να γίνει σπατάλη ηλεκτρικού ρεύματος

## Έλεγχος Λειτουργίας

- Προετοιμασία δοκιμαστικής λειτουργίας
  - Ο πελάτης εγκρίνει το κλιματιστικό.
  - Καθορίστε τις σημαντικές λειτουργίες για το κλιματιστικό στον πελάτη.
- Μέθοδος δοκιμαστικής λειτουργίας
  - Βάλτε το κλιματιστικό στην πρίζα, πατήστε το πλήκτρο ON/OFF στο τηλεχειριστήριο για να ξεκινήσει η λειτουργία.
  - Έπειτα επιλέξτε το πλήκτρο MODE για να διαλέξετε μέσα από τις λειτουργίες AUTO, COOL, DRY, FAN και HEAT για να ελέγξετε εάν η λειτουργία είναι κανονική ή όχι.
  - Εάν η θερμοκρασία περιβάλλοντος είναι χαμηλότερη από 16°C, το κλιματιστικό δεν μπορεί να ξεκινήσει την Λειτουργία Ψύξης.

## Μέθοδος εκχείλωσης των σωληνώσεων

Σημείωση: Λανθασμένος τρόπος εκχείλωσης μπορεί να προκαλέσει διαρροή ψυκτικού υγρού. Παρακαλούμε προχωρήσετε σε επέκταση σωληνώσεων ακολουθώντας προσεκτικά τα κάτωθι βήματα:

### A: Κόψτε τον σωλήνα

- Μετρήστε την απόσταση εσωτερικής και εξωτερικής μονάδας και στη συνέχεια επιλέξτε το μήκος σωλήνα που χρειάζεστε.
- Κόψτε το απαιτούμενο μήκος σωλήνα με τον κόφτη σωληνώσεων.

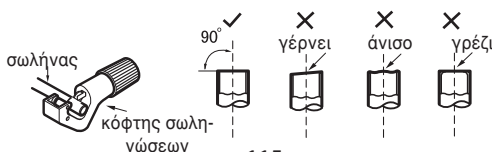

## Β: Αφαιρέστε τα γρέζια

- Αφαιρέστε τα γρέζια από την επιφάνεια της κοπής χρησιμοποιώντας ένα εργαλείο λείανσης και δώστε ιδιαίτερη προσοχή στο να μην μπουν εσωτερικά στο σωλήνα..



## Γ. Τοποθετήστε εξωτερικά την κατάλληλη μόνωση

### Δ. Αφαιρέστε το ρακόρ από το σωλήνα

- Αφαιρέστε το ρακόρ από το σωλήνα της εσωτερικής μονάδας και τη βάνα της εξωτερικής μονάδας και τοποθετήστε το αντίστοιχως στο σωλήνα.

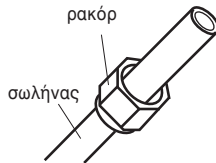

### Ε. Εκχείλωση των άκρων

- Εκχείλωση τα άκρα με το αντίστοιχο εργαλείο.

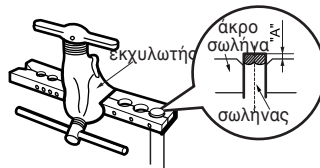

Σημείωση:

Η απόσταση Α είναι διαφορετική και εξαρτάται από την διάμετρο του σωλήνα. Παρακαλούμε συμβουλευτείτε τον κάτωθι πίνακα:

Εξωτερική διάμετρος (mm)	Α(mm)	
	Μέγιστο	Ελάχιστο
Φ6 - 6.35(1/4")	1.3	0.7
Φ9 - 9.52(3/8")	1.6	1.0
Φ12-12.7(1/2")	1.8	1.0
Φ15.8-16(5/8")	2.4	2.2

## ΣΤ. Έλεγχος

- Ελέγξτε την ποιότητα της εκχέλιωσης. Εάν παρατηρήσετε οποιαδήποτε ανωμαλία στην επιφάνεια ή ασυμμετρία, επαναλάβετε την εκχέλιωση ακολουθώντας τα ίδια βήματα.



## ΕΓΧΕΙΡΙΔΙΟ ΕΓΚΑΤΑΣΤΑΤΗ

### ΕΠΙΣΚΕΥΗ ΣΕ ΕΣΩΤΕΡΙΚΑ ΕΞΑΡΤΗΜΑΤΑ

Μην εφαρμόζετε κάποιο μόνιμο επαγωγικό ή χωρητικότητας φορτία στο κύκλωμα, μη διασφαλίζοντας ότι αυτό δεν θα υπερβαίνει την επιτρεπόμενη τάση και το κατά τη λειτουργία του. Εσωτερικά εξαρτήματα ασφαλείας είναι οι μόνοι τύποι που μπορούν να χρησιμοποιηθούν ενώ όταν βρίσκονται σε εύφλεκτο περιβάλλον. Η συσκευή δοκιμής πρέπει να βρίσκεται στο σωστό εύρος. Αντικατάσταση των εξαρτημάτων θα πρέπει να γίνεται μόνο από ανταλλακτικά που προέρχονται από τον κατασκευαστή. Ανταλλακτικά διαφορετικής προέλευσης μπορεί να προκαλέσουν ανάφλεξη του ψυκτικού υγρού σε περίπτωση διαρροής.

### ΚΑΛΩΔΙΩΣΗ

Ελέγξτε ότι η καλωδίωση δεν υπόκειται σε φθορά, διάβρωση, υπερβολική πίεση, κραδασμούς, αιχμηρές άκρες ή άλλες δυσμενείς περιβαλλοντικές επιπτώσεις. Ο έλεγχος γίνεται λαμβάνοντας επίσης υπόψη τις συνέπειες της γήρανσης ή των συνεχών κραδασμών από πηγές τέτοιες όπως συμπιεστές ή ανεμιστήρες.

### ΑΝΙΧΝΕΥΣΗ ΕΥΦΛΕΚΤΟΥ ΨΥΚΤΙΚΟΥ ΜΕΣΟΥ

Σε καμία περίπτωση δεν πρέπει να χρησιμοποιούνται πιθανές πηγές ανάφλεξης κατά την αναζήτηση ή την ανίχνευση διαρροών ψυκτικού υγρού. Δεν πρέπει να χρησιμοποιείται φακός αλογονιδίου (ή οποιοσδήποτε άλλος ανιχνευτής με γυμνή φλόγα).

## **ΜΕΘΟΔΟΙ ΕΝΤΟΠΙΣΜΟΥ ΔΙΑΡΡΟΗΣ ΨΥΚΤΙΚΟΥ ΥΓΡΟΥ**

Τα υγρά ανίχνευσης διαρροών είναι κατάλληλα για χρήση με τα περισσότερα ψυκτικά, αλλά η χρήση απορρυπαντικών που περιέχουν χλώριο πρέπει να αποφεύγεται καθώς το χλώριο μπορεί να αντιδράσει με το ψυκτικό και να διαβρώσει το χαλκό.

### **ΠΑΡΟΠΛΙΣΜΟΣ**

Πριν από τη διεξαγωγή αυτής της διαδικασίας, είναι απαραίτητο ο τεχνικός να είναι εντελώς εξοικειωμένος με τον εξοπλισμό και όλες τις λεπτομέρειες του. Συνιστάται καλή πρακτική έτσι ώστε όλα τα ψυκτικά μέσα να ανακτώνται με ασφάλεια. Πριν από την εκτέλεση της εργασίας, λαμβάνεται δείγμα λαδιού και ψυκτικού μέσου σε περίπτωση που απαιτείται ανάλυση πριν από την επαναχρησιμοποίηση του ανακτημένου ψυκτικού μέσου. Είναι απαραίτητο η ηλεκτρική τροφοδοσία να είναι διαθέσιμη πριν από την έναρξη της εργασίας.

α. Εξοικειωθείτε με τον εξοπλισμό και τη λειτουργία του.

β. Απομονώστε το ηλεκτρικό σύστημα.

γ. Πριν τη διαδικασία βεβαιωθείτε για τα εξής:

- Μηχανικός εξοπλισμός χειρισμού είναι διαθέσιμος, εάν απαιτείται, για το χειρισμό των φιαλών ψυκτικού μέσου.
- Όλος ο εξοπλισμός ατομικής προστασίας είναι διαθέσιμος και χρησιμοποιείται σωστά.
- Η διαδικασία ανάκτησης εμποτεύεται συνεχώς από αρμόδιο άτομο.
- Ο εξοπλισμός ανάκτησης και οι φιάλες συμμορφώνονται με τα κατάλληλα πρότυπα.

δ. Αφαιρέστε το ψυκτικό σύστημα αν είναι δυνατόν.

ε. Εάν δεν είναι δυνατή η διαδικασία κενού, κάντε κάποιες οπές έτσι, ώστε το ψυκτικό υγρό να μπορεί να διαφύγει από τα διάφορα εξαρτήματα του ψυκτικού κυκλώματος.

ζ. Βεβαιωθείτε ότι η φιάλη βρίσκεται στην ζυγαριά πριν από την ανάκτηση.

η. Ξεκινήστε την αντλία ανάκτησης και λειτουργήστε σύμφωνα με τις οδηγίες του κατασκευαστή.

θ. Μην γεμίζετε υπερβολικά τις φιάλες. (Όχι περισσότερο από 80% όγκο υγρού φορτίου).

ι. Μην υπερβαίνετε τη μέγιστη πίεση λειτουργίας της φιάλης, ακόμη και προσωρινά.

κ. Όταν οι φιάλες έχουν γεμίσει σωστά και η διαδικασία έχει ολοκληρω-

θεί, βεβαιωθείτε ότι οι φιάλες και ο εξοπλισμός απομακρύνονται αμέσως από τον χώρο και όλη η μόνωση των βαλβίδων του εξοπλισμού είναι κλειστή.

λ. Το ανακυκλωμένο ψυκτικό μέσο δεν πρέπει να πληρώνεται σε άλλο ψυκτικό σύστημα, εκτός εάν έχει καθαριστεί και ελεγχθεί.

#### Σημείωση

Ο εξοπλισμός πρέπει να φέρει την ένδειξη ότι έχει αφαιρεθεί και αδειάσει το ψυκτικό. Η ετικέτα φέρει ημερομηνία και υπογραφή. Για συσκευές που περιέχουν εύφλεκτα ψυκτικά, βεβαιωθείτε ότι υπάρχουν ετικέτες στον εξοπλισμό που αναφέρουν ότι ο εξοπλισμός περιέχει εύφλεκτο ψυκτικό.

### **ΑΝΑΚΤΗΣΗ ΨΥΚΤΙΚΟΥ ΜΕΣΟΥ**

Όταν αφαιρείτε το ψυκτικό από ένα σύστημα, είτε για συντήρηση είτε για παροπλισμό, συνιστάται ως καλή πρακτική να απομακρύνονται με ασφάλεια όλα τα ψυκτικά μέσα.

Κατά τη μεταφορά ψυκτικού σε φιάλες, βεβαιωθείτε ότι χρησιμοποιούνται μόνο κατάλληλες φιάλες ανάκτησης ψυκτικού μέσου. Βεβαιωθείτε ότι είναι διαθέσιμος ο σωστός αριθμός φιαλών για το σύνολο πλήρωσης του συστήματος. Όλες οι φιάλες που πρόκειται να χρησιμοποιηθούν προορίζονται για το ανακτημένο ψυκτικό μέσο και επισημαίνονται για το ψυκτικό αυτό (δηλ. Ειδικές φιάλες για την ανάκτηση ψυκτικού μέσου). Οι φιάλες πρέπει να είναι πλήρεις με βαλβίδα εκτόνωσης της πίεσης και οι συναφείς βαλβίδες διακοπής λειτουργίας σε καλή κατάσταση λειτουργίας. Ο εξοπλισμός ανάκτησης πρέπει είναι σε καλή κατάσταση λειτουργίας με ένα σύνολο οδηγιών σχετικά με τον εξοπλισμό που βρίσκεται στη διάθεσή του και είναι κατάλληλο για την ανάκτηση όλων των κατάλληλων ψυκτικών μέσων, συμπεριλαμβανομένων, κατά περίπτωση, εύφλεκτων ψυκτικών μέσων. Επιπλέον, πρέπει να είναι διαθέσιμη και σε καλή κατάσταση λειτουργίας μια ζυγαριά. Οι εύκαμπτοι σωλήνες πρέπει να είναι πλήρεις με συνδέσμους αποσύνδεσης χωρίς διαρροές και σε καλή κατάσταση. Πριν χρησιμοποιήσετε την αντλία ανάκτησης, βεβαιωθείτε ότι είναι σε ικανοποιητική κατάσταση λειτουργίας, έχει καλά συντηρηθεί και ότι όλα τα συναφή ηλεκτρικά εξαρτήματα είναι σφραγισμένα για να αποφευχθεί η ανάφλεξη σε περίπτωση απελευθέρωσης ψυκτικού μέσου. Συμβουλευτείτε τον κατασκευαστή σε περίπτωση αμφιβολίας. Το ανακτημένο ψυκτικό μέσο επιστρέφεται στον προμηθευτή

ψυκτικού μέσου στη σωστή φιάλη ανάκτησης και το σχετικό σημείωμα μεταφοράς αποβλήτων τοποθετείται. Μην αναμιγνύετε ψυκτικά μέσα σε μονάδες ανάκτησης και ειδικά σε φιάλες.

Εάν πρόκειται να αφαιρεθούν συμπιεστές ή λάδια συμπιεστή, βεβαιωθείτε ότι έχουν εκκενωθεί σε αποδεκτό επίπεδο για να βεβαιωθείτε ότι το εύφλεκτο ψυκτικό μέσο δεν παραμένει εντός του λιπαντικού. Η διαδικασία εκκένωσης πραγματοποιείται πριν από την επιστροφή του συμπιεστή στους προμηθευτές. Για την επιτάχυνση αυτής της διαδικασίας πρέπει να χρησιμοποιείται μόνο ηλεκτρική θέρμανση στο σώμα του συμπιεστή. Όταν το λάδι αποστραγγίζεται από ένα σύστημα, πρέπει να εκτελείται με ασφάλεια.



**Δήλωση συμμόρφωσης CE**

Ο Εισαγωγέας Γ.Ε.ΔΗΜΗΤΡΙΟΥ Α.Ε.Ε. δηλώνει πως αυτό το προϊόν πληροί τις γενικές απαιτήσεις των παρακάτω ευρωπαϊκών οδηγιών:

**LVD:** 2014/35/EU

**EMC:** 2014/30/EU

**RoHS:** (EU)2015/863

**ERP:** 2011/65/EU

**RED:** 2014/53/EU

WiFi: Μέγιστη Εκπεμπόμενη Ισχύς: 18dBm

Εύρος Συχνότητας Λειτουργίας: 2412MHz - 2472MHz

Ως εκ τούτου, το προϊόν έχει σήμανση με το σύμβολο **CE** και η **Δήλωση Συμμόρφωσης** έχει χορηγηθεί στον κατασκευαστή και είναι στη διάθεση των αρμοδίων αρχών εποπτείας της αγοράς.

**Certificate of compliance CE**

TOYOTOMI CO., LTD declares that this product complies with the general requirements pursuant to the following European Directives:

**LVD:** 2014/35/EU

**EMC:** 2014/30/EU

**RoHS:** (EU)2015/863

**ERP:** 2011/65/EU

**RED:** 2014/53/EU

WiFi: Wireless maximum transmit power: 18dBm

Wireless frequency range: 2412MHz - 2472MHz

Therefore the product has been marked with the **CE** symbol and the **Declaration of Conformity** has been issued and is available to the competent authorities regulating the market.

**Certificato di conformità CE**

TOYOTOMI ITALIA S.R.L. dichiara che questo prodotto è conforme ai requisiti generali secondo le seguenti Direttive Europee:

**LVD:** 2014/35/EU

**EMC:** 2014/30/EU

**RoHS:** (EU)2015/863

**ERP:** 2011/65/EU

**RED:** 2014/53/EU

WiFi: Potenza di trasmissione massima: 18dBm

Gamma di frequenza: 2412MHz - 2472MHz

Pertanto il prodotto è stato contrassegnato con il simbolo **CE** ed è stata rilasciata la **Dichiarazione di Conformità** che è a disposizione delle autorità competenti che regolano il mercato.

### **Certificado de Conformidad CE**

Certificado de Conformidad CE

TOYOTOMI CO., LTD declara que este producto cumple con los requisitos generales de conformidad con las siguientes Directrices Europeas:

**LVD:** 2014/35/EU

**EMC:** 2014/30/EU

**RoHS:** (EU)2015/863

**ERP:** 2011/65/EU

**RED:** 2014/53/EU

WiFi: Potencia máxima de transmisión inalámbrica : 802.11b:16dBm / 802.11g:14dBm / 802.11n:13dBm

Rango de frecuencia inalámbrica :2.412 GHz - 2.484 GHz

Por tanto, el producto ha sido marcado con el símbolo **CE** y la Declaración de Conformidad ha sido emitida y está a disposición de las autoridades competentes que regulan el mercado

### **Certificado de conformidade CE**

TOYOTOMI CO., LTD declara que este produto está em conformidade com os requisitos gerais de acordo com as seguintes directivas europeias:

**LVD:** 2014/35/EU

**EMC:** 2014/30/EU

**RoHS:** (EU)2015/863

**ERP:** 2011/65/EU

**RED:** 2014/53/EU

WiFi: Potência máxima de transmissão sem fios: 802.11b:16dBm / 802.11g:14dBm / 802.11n:13dBm

Gama de frequências sem fios: 2,412 GHz - 2,484 GHz

Por conseguinte, o produto foi marcado com o símbolo **CE** e a **Declaração de Conformidade** foi emitida e está à disposição das autoridades competentes que regulam o mercado.



Απαγορεύεται η ανατύπωση ή αναπαραγωγή ολόκληρου ή μέρους αυτού του εγχειριδίου με οποιοδήποτε τρόπο, χωρίς την έγγραφη άδεια της Γ.Ε.ΔΗΜΗΤΡΙΟΥ Α.Ε.Ε.

It is prohibited to reprint or reproduction of all or part of this manual in any manner without written permission of TOYOTOMI CO., LTD

È vietato ristampare o riprodurre tutto o parte di questo manuale in qualsiasi modo senza il permesso scritto di TOYOTOMI ITALIA S.R.L.

Quedan prohibidas la reimpresión y reproducción de este manual o partes del mismo sin permiso previo por escrito de TOYOTOMI EUROPE SALES SPAIN S.A

É proibida a reimpressão ou reprodução total ou parcial deste manual, de qualquer forma, sem autorização escrita por parte da TOYOTOMI CO., LTD.

### **ΕΠΙΣΗΜΗ ΑΝΤΙΠΡΟΣΩΠΕΙΑ ΕΛΛΑΔΑΣ**

Γ.Ε.ΔΗΜΗΤΡΙΟΥ Α.Ε.Ε.

ΛΕΩΦ. ΚΗΦΙΣΟΥ 6, ΑΙΓΑΛΕΩ, ΑΘΗΝΑ

Τηλ.: +30 210 5386400

Fax: +30 210 5913664

<http://www.toyotomi.gr>

### **SERVICE / ΑΝΤΑΛΛΑΚΤΙΚΑ**

Γ.Ε.ΔΗΜΗΤΡΙΟΥ Α.Ε.Ε.

ΛΕΩΦ. ΚΗΦΙΣΟΥ 6, ΑΙΓΑΛΕΩ, ΑΘΗΝΑ

Τηλ.: +30 210 5386490

Fax: +30 210 5313349

### **OFFICIAL REPRESENTATIVE ITALY**

TOYOTOMI ITALIA S.R.L.

VIA T. EDISON, 11

20875 BURAGO DI MOLGORA (MB)

Tel: +39 039 6080392

Fax: +39 039 6080316

<http://www.toyotomi.it>

### **OFFICIAL REPRESENTATIVE NETHERLANDS**

TOYOTOMI EUROPE SALES B.V.

HUYGENSWEG 10, 5466 AN VEGHEL

Tel: +31 (0)413 82 02 95

<http://www.toyotomi.eu>

### **REPRESENTANTE OFICIAL ESPANA**

TOYOTOMI EUROPE SALES SPAIN S.A.

C/ TRIGO, 9 BAJO 2, 28914 LEGANÉS (MADRID)

Tel: +34 91 6895583

Fax: +34 91 6895584

<http://www.toyotomi.es>

### **OFFICIAL REPRESENTATIVE PORTUGAL**

TOYOTOMI PORTUGAL UNIPESSOAL LDA

AV.MARECHAL CRAVEIRO LOPES nº 8 B - 3ª, 1700-284 LISBON

Tel: +351 967565400

<http://www.toyotomi.pt>



66129938418

Το προϊόν κατασκευάζεται στην Κίνα

This product is made in China

Questo prodotto è fabbricato in Cina

Este producto ha sido fabricado en China

Este produto e fabricado na China



03.2023.v1